

SIEMENS

SIMATIC

Productos para Totally Integrated Automation



Fluitronic

Catálogo
ST 70

Edición
2017

siemens.com/tia

Catálogos relacionados

<p>SIMATIC HMI / PC-based Automation ST 80/ST PC</p> <p>Sistemas para manejo y visualización/ PC-based Automation</p> <p>E86060-K4680-A101-C4-7800</p>		<p>Motion Control PM 21</p> <p>SIMOTION, SINAMICS S120 and Motors for Production Machines</p> <p>Disponible sólo en inglés E86060-K4921-A101-A3-7600</p>	
<p>Comunicación industrial IK PI</p> <p>SIMATIC NET</p> <p>PDF (E86060-K6710-A101-B8-7800)</p>		<p>SITRAIN ITC</p> <p>Training for Industry</p> <p>Disponible sólo en alemán E86060-K6850-A101-C5</p>	
<p>SIMATIC ST PCS 7</p> <p>Sistema de control de procesos SIMATIC PCS 7 Componentes del sistema</p> <p>PDF (E86060-K4678-A111-C3-7800)</p>		<p>Siemens TIA Selection Tool</p> <p>para seleccionar, configurar y pedir productos/ dispositivos de la gama TIA</p> <p>www.siemens.com/tst</p>	
<p>SIMATIC ST 400</p> <p>Advanced Controller SIMATIC S7-400</p> <p>Disponible sólo en inglés y en alemán PDF (E86060-K4678-A151-A1-7600)</p>		<p>Productos para automatización y accionamientos CA 01</p> <p>Catálogo interactivo, descarga</p> <p>https://www.automation.siemens.com/ik-static/Download/INT/ES/IMAGE_WW_ES_2017.zip</p>	
<p>SITOP KT 10.1</p> <p>Fuentes de alimentación SITOP</p> <p>E86060-K2410-A111-B2-7800</p>		<p>Industry Mall</p> <p>Plataforma de información y de pedido en Internet</p> <p>www.siemens.com/industrymall</p>	
<p>SIMATIC Ident ID 10</p> <p>Sistemas industriales de identificación</p> <p>E86060-K8310-A101-B1-7800</p>		<p>Correo electrónico de respuesta</p> <p>Cualquier sugerencia o propuesta de mejora será bienvenida en: catalogs.industry@siemens.com (sírvase indicar el nombre del catálogo en Asunto)</p>	

Productos para Totally Integrated Automation

SIMATIC



Catálogo ST 70 · 2017

Anulado:
 Catálogo ST 70 · 2015
 Catálogo News ST 70 N · 2016

Las actualizaciones corrientes de este catálogo están disponible en el Industry Mall:
www.siemens.com/industrymall

Los productos contenidos en este catálogo también están incluidos en el catálogo interactivo CA 01.
www.siemens.com/automation/ca01

Diríjase a la oficina de Siemens de su zona.

© Siemens AG 2017

Introducción	1
Módulo lógico LOGO!	2
Basic Controller SIMATIC S7-1200	3
Advanced Controller SIMATIC S7-1500	4
Advanced Controller SIMATIC S7-300	5
Advanced Controller SIMATIC S7-400	6
Distributed Controllers	7
Software Controllers	8
Sistemas de E/S	9
Sistemas de regulación SIMATIC	10
Software para controladores SIMATIC	11
Programadoras SIMATIC	12
Productos para aplicaciones específicas	13
Sinopsis	14
Componentes suplementarios	15
Anexo	16



Los productos y sistemas relacionados en el presente catálogo se fabrican/comercializan aplicando un sistema de gestión de calidad certificado según DIN EN ISO 9001 (Nº de registro del certificado: 1323QM-08). El certificado está reconocido en todos los países IQNet.

Introducción



1/2	Módulo lógico LOGO!
1/3	Controladores SIMATIC de un vistazo
1/4 1/4	Basic Controller SIMATIC SIMATIC S7-1200
1/5 1/5	Advanced Controller SIMATIC SIMATIC S7-1500
1/8	Distributed Controller SIMATIC
1/10	Software Controller SIMATIC
1/11	Programadoras SIMATIC
1/12	PCs industriales SIMATIC
1/13	Software SIMATIC
1/14	Sistemas de E/S SIMATIC
1/15	Paneles de mando SIMATIC

Folleto

Dispone de folletos para ayudarle a seleccionar productos SIMATIC en:
www.siemens.com/simatic/printmaterial

Introducción

LOGO!

Módulo lógico LOGO!

1

Sinopsis

LOGO!: **simplemente ideal para pequeñas tareas de automatización**

LOGO! 8 es la solución compacta, fácil de usar y económica que facilita las tareas de control. Es de uso universal en los ámbitos industrial, terciario y privado. Los trabajos de cableado se reducen sensiblemente ya que las funciones lógicas se interconectan internamente, parecido a como se hace en un autómata programable. La gama LOGO! dispone de modelos con display y teclas de mando integrados, para visualizar avisos y variables, y sin display ni teclas.

Manejo sencillo:

- Interconexión de funciones a golpe de clic en ratón de PC o pulsando teclas en el equipo.

Esfuerzo mínimo:

- Sólo hay que cablear las entradas y salidas
- Creación del esquema de circuitos paralela al montaje del armario

Reducción de costes:

- Gran cantidad de funciones de control y maniobra ya integradas

Alta flexibilidad:

- Sencilla modificación de la funcionalidad con sólo pulsar una tecla
- Variantes para distintas tensiones de empleo
- Diseño modular y, por tanto, ampliable en todo momento
- Interfaz Ethernet para conectar en red módulos LOGO!, comunicarlos con controladores SIMATIC y paneles SIMATIC o para programarlos desde un PC
- Conexión en red de hasta 16 dispositivos
- Uso de tarjetas micro SD
- Registro de datos, funciones definidas por el usuario (bloques de macros), reloj astronómico
- Servidor web integrado en todos los módulos LOGO! 8



Novedades a partir de la versión FS:04:

- Protocolo Modbus integrado (TCP/IT como cliente y servidor)
- Sincronización horaria vía NTP (como cliente y servidor)
- Acceso a los datos en RUN usando la acerca de LOGO! Access Tool
- Rango de temperatura ampliado de -20 a +55 °C

Para más información, visite el sitio web:

www.siemens.com/logo

LOGO! 8	24CE 24CEo	24RCE 24RCEo	12/24 RCE 12/24 RCEo	230 RCE 230 RCEo
Tensión de alimentación	24 V DC	24 V AC/DC	12/24 V DC	115/230 V AC/DC
Entradas	8 (de ellas, 4 utilizables analógicamente)	8	8 (de ellas, 4 utilizables analógicamente)	8
Salidas	4, transistor	4, relé		
Corriente permanente	0,3 A	10 A (con carga resistiva), 3 A (con carga inductiva)		
Protección contra cortocircuitos	eléctrica (1 A)	requiere protección externa		
Temporizadores integrados/reserva de marcha	disponible Reserva de marcha de 480 h			
Temperatura ambiente	0 a +55 °C; desde la FS:04: -20 a +55 °C			
Desparasitaje	según EN 50 011 (clase de valor límite B)			
Grado de protección	IP20			
Certificación	según VDE 0631, IEC 1131, FM, Class 1, Div 2, cULus, C-Tick, CSA, homologaciones para el sector naval			
Montaje	sobre perfil de 35 mm o fijación a pared			
Dimensiones (An x Al x P)	72 x 90 x 55 mm (ancho de 4 módulos)			
Cable de programación	Ethernet estándar			

Sinopsis

Siemens ofrece el controlador adecuado para los más diversos requisitos de automatización. La gama de controladores SIMATIC está dividida en las líneas Basic, Advanced, Distributed y Software Controller y convence por la escalabilidad y homogeneidad de las funciones.

Ingeniería en el Totally Integrated Automation Portal (TIA Portal) permite soluciones de automatización óptimas para cada caso de aplicación.

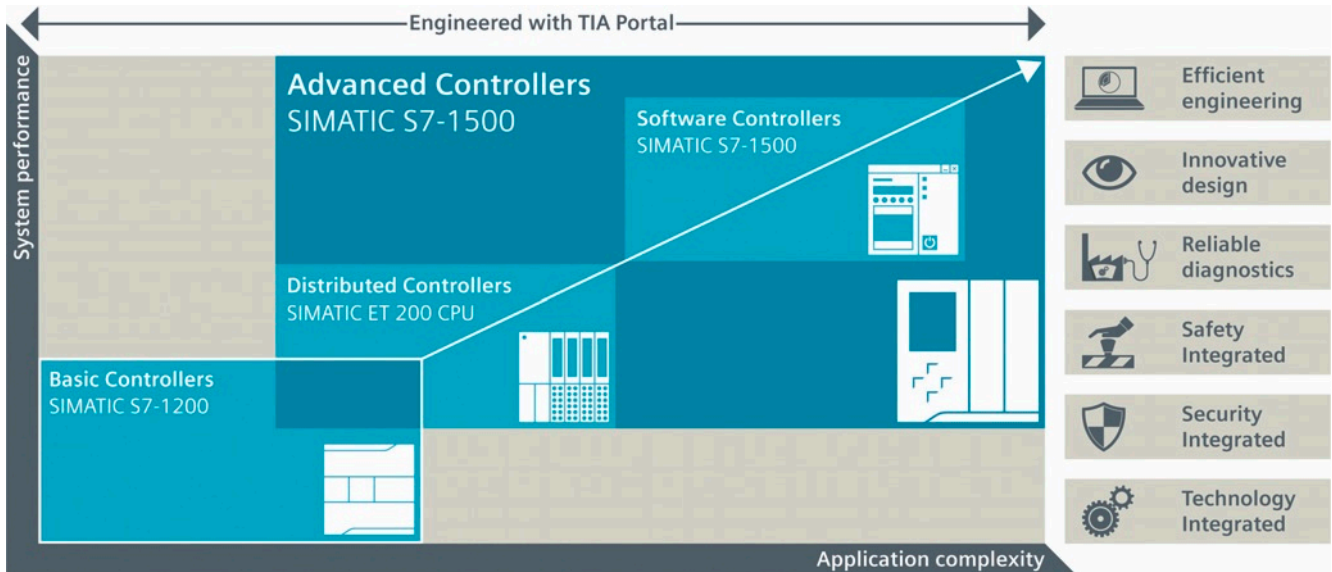

¹⁾ El controlador SIMATIC S7-300, acreditado y probado, estará disponible como mínimo hasta el 2020. A continuación comienza el periodo de 10 años durante el que garantizamos el suministro de repuestos.

Puesta al día con controladores SIMATIC, mayor productividad, eficiencia y disponibilidad por retrofit o modernización

Para no perder el tren de la competitividad es necesario adaptar contantemente las máquinas e instalaciones a los nuevos desafíos. Para ello Siemens ofrece soluciones con tecnología SIMATIC adaptadas a sus exigencias particulares.

Beneficiarse de una simulación de la automatización con la producción en marcha, que ahorra dinero, de posibilidades optimizadas de control mediante adaptadores de IO y del diagnóstico de sistema integrado así como de prestaciones de soporte para retrofit y modernización en todo el mundo. Todo ello sin importar si desea modernizar completamente su instalación o solo renovar partes de la misma.

www.siemens.com/tia-migration

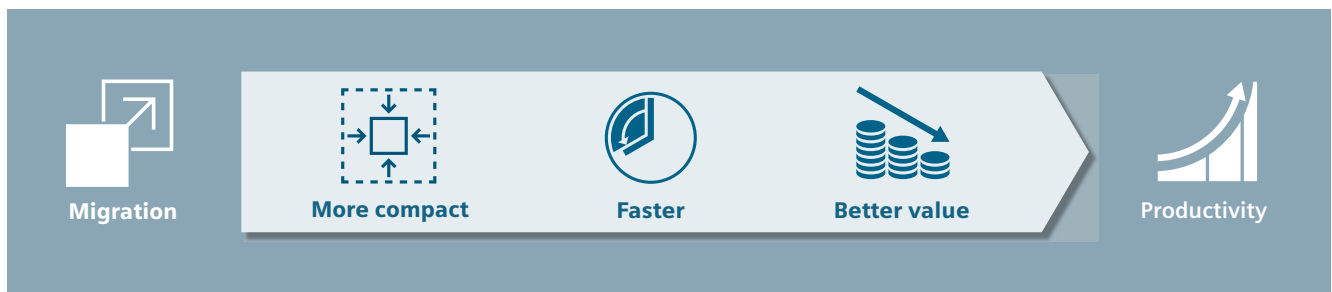

Introducción

Basic Controller SIMATIC

SIMATIC S7-1200

Sinopsis

SIMATIC S7-1200: Controlador de diseño compacto para tareas de automatización sencillas

Los Basic Controller SIMATIC S7-1200 convencen con su rico equipamiento con funciones tecnológicas e IO integradas así como su diseño particularmente compacto que ahorra espacio. Son la elección más inteligente para tareas de automatización en proyectos de alcance reducido a medio.

La funcionalidad de los controladores SIMATIC S7-1200 enlaza sin discontinuidad con la de los controladores SIMATIC S7-1500, desarrollados para tareas más complejas. Esto garantiza uniformidad en los procesos y, con ello, la máxima eficiencia en ingeniería, operación, mantenimiento y migración.

- **Diseño escalable y flexible:**
El hardware del SIMATIC S7-1200 es compacto y modular, lo que le permite desarrollar soluciones de automatización que cumplen exactamente sus requisitos. La innovadora solución a base de Signal Boards permite agregar sin problemas IO digitales y analógicas sin aumentar el tamaño físico del controlador.
- **Ingeniería en el TIA Portal:**
Para una máxima eficiencia de ingeniería, el SIMATIC S7-1200 está perfectamente integrado en el Totally Integrated Automation Portal (TIA Portal). Esto permite a todos los controladores SIMATIC y paneles SIMATIC compartir una misma base de datos, tener el mismo sistema de manejo y servicios centrales comunes. Eso se traduce para usted en mucho menos trabajo y costes de ingeniería.
- **Conexión en red:**
La interfaz Industrial Ethernet/PROFINET integrada en SIMATIC S7-1200 ofrece una comunicación sin lagunas con E/S descentralizadas, con los SIMATIC HMI Panel para la visualización y con otros controladores para la comunicación de CPU a CPU. También con equipos de otros fabricantes para ampliar las posibilidades de integración y con el el framework de ingeniería TIA Portal para configuración y programación.
- **Tecnología integrada:**
Las funciones tecnológicas Integradas para tareas de conteo y medida, regulación y Motion Control hacen del SIMATIC S7-1200 un sistema versátil perfectamente adaptado para numerosas misiones de automatización.
- **Security Integrated:**
La protección ante cambios no autorizados en el código o los valores del proceso aumenta la disponibilidad operativa. La protección de know-how, contra copia y de acceso impide que usuarios no autorizados abran y dupliquen bloques, y asegura sus algoritmos o procesos. Estas funciones de seguridad informática están integradas en el S7-1200 y el TIA Portal.



- **Diagnóstico:**
SIMATIC S7-1200 ofrece una funcionalidad de diagnóstico ya integrada en el sistema que evita trabajos de programación adicionales. La filosofía unificada de notificación hace que todos los avisos textuales se visualicen idénticamente en el TIA Portal, en el panel HMI y en el servidor web.
- **Safety Integrated:**
Con las CPU S7-1200 de seguridad es posible implementar aplicaciones de seguridad hasta SIL 3 según IEC 62061 y PL e según ISO 13849. La funcionalidad PROFIsafe integrada permite conectar otros equipos de seguridad como, por ejemplo, convertidores de frecuencia. Las CPU con las CPU S7-1200 de seguridad sirven para tareas estándar y de seguridad en la automatización de máquinas e instalaciones.

Para más información, visite el sitio web:

www.siemens.com/s7-1200

SIMATIC S7-1200	CPU 1211C	CPU 1212C	CPU 1214C	CPU 1215C	CPU 1217C	CPU 1212FC	CPU 1214FC	CPU 1215FC
Tipo de CPU	DC/DC/DC, DC/DC/relé, AC/DC/relé				DC/DC/DC	DC/DC/DC, DC/DC/relé		
Interfaces Ethernet	1	1	1	2	2	1	1	2
Memoria de trabajo	50 kbytes	75 kbytes	100 kbytes	125 kbytes	150 kbytes	100 kbytes	125 kbytes	150 kbytes
E/S digitales integradas	6/4	8/6	14/10	14/10	14 ¹⁾ /10	6/4	8/6	14/10
E/S analógicas integradas	2/0	2/0	2/0	2/2	2/2	2/0	2/0	2/0
Número de módulos de señal	–	2	8	8	8	2	2	8
Número de módulos de comunicación	3	3	3	3	3	3	3	3
Anchura	90 mm	90 mm	110 mm	130 mm	150 mm	90 mm	90 mm	110 mm
Condiciones ambientales	-20 °C ...+60°C (montaje horizontal)							

¹⁾ La CPU 1217 dispone además de E/S de driver de línea para el control de motores paso a paso con una frecuencia máxima de 1 MHz.

Sinopsis

SIMATIC S7-1500: **El plus decisivo para más productividad y eficiencia**

Gracias a sus multifacéticas innovaciones los Advanced Controller SIMATIC S7-1500 establecen nuevas referencias en máxima productividad y se aplican con gran flexibilidad en construcción de máquinas y la automatización de completas plantas de producción. Son apropiados tanto como controlador compacto o distribuido en máquinas de serie como en calidad de controlador central dentro de un armario eléctrico en máquinas medias o de gama alta, todos ellos cumpliendo máximas exigencias en términos de rendimiento, conectividad, flexibilidad y funciones tecnológicas.

- **Máximo rendimiento:**
Para lograr la máxima productividad y calidad de productos en su proceso de fabricación el SIMATIC S7-1500 contribuye con un bus de fondo rápido y apto para PROFINET a con mínimos tiempos, hasta solo 1 ns, de ejecución de instrucciones en la CPU. En este contexto la conectividad PROFINET con respuesta determinista permite reproducir señales con precisión del orden de μ s.
- **Diagnóstico de sistema integrado:**
La CPU SIMATIC S7-1500 ofrece una funcionalidad de diagnóstico ya integrada en el sistema que es aplicable sin trabajos de programación. Este diagnóstico de sistema, integrado en el firmware, permite detectar rápidamente los fallos, con independencia del programa y notificar los avisos textuales de forma que se visualicen idénticamente en el TIA Portal, en el servidor web, en el display de la CPU así como en el panel HMI asociado. La función Trace en tiempo real permite registrar hasta 1000 eventos esporádicos y diagnosticarlos con precisión con el fin de optimizar sus sistema de automatización.
- **Diseño funcional y manejo supersimple:**
Facilidad de manejo y máxima usabilidad en numerosos e interesantes detalles son propiedades convincentes de la gama SIMATIC S7-1500. Esto se demuestra en la instalación de una estación SIMATIC S7-1500 y el simple cableado con señalización discriminada por canales. El display de la CPU facilita, sin necesidad de recurrir al software de ingeniería, el diagnóstico y la puesta en marcha mediante funciones como Estado de estación y módulo, Visor de eventos, Comprobación de estado de variables y Asignación de dirección IP.
- **Security Integrated:**
El SIMATIC S7-1500 incorpora una sistema de seguridad con derechos escalonados, autenticación, protección anticopia y de bloque, que le ayuda a proteger su know-how y a asegurar la integridad de la comunicación. Todo esto protege sus inversiones y contribuye a alcanzar una alta disponibilidad de las máquinas e instalaciones.



- **Safety Integrated:**
Los controladores SIMATIC S7-1500 permiten la máxima integración posible: un controlador, una comunicación y una ingeniería para la automatización estándar y de seguridad. Los módulos de IO de seguridad aportan muchos canales y pueden direccionarse directamente desde la estación de ingeniería. Cada CPU estándar está disponible también como modelo de seguridad (tipo "F").
- **Ingeniería en el TIA Portal:**
TIA Portal es el innovador framework de ingeniería para todas las tareas de automatización; incluye importación de datos de diseño de productos, generación automatizada de proyectos para SIMATIC S7-1500 y paneles HMI, así como visibilidad de datos durante la operación para fines de optimización de la productividad.
- **CPU con prestaciones escalonadas:**
Se dispone de CPU en distintas variantes, cada una de ellas con varias clases de prestaciones: CPU estándares y de seguridad, CPU compactas con entradas y salidas integradas, así como funciones tecnológicas, CPU tecnológicas con funciones de Motion Control avanzadas y CPU tipo ODK que permite abrir desde el programa de control bloques escritos en C/C++.

Para más información, visite el sitio web:

www.siemens.com/s7-1500

Introducción

Advanced Controller SIMATIC

SIMATIC S7-1500

Sinopsis (continuación)

CPU estándares	CPU 1511	CPU 1513	CPU 1515	CPU 1516	CPU 1517	CPU 1518	CPU 1518 ODK
Bloques C/C++	–	–	–	–	–	–	incluidos
Interfases DP/PN/puertos PN	0/1/2		0/2/3	1/2/3		1/3/4	
Memoria de programas / datos	150 kbytes / 1 Mbyte	300 kbytes / 1,5 Mbytes	500 kbytes / 3 Mbytes	1 Mbyte / 5 Mbytes	2 Mbytes / 8 Mbytes	4 Mbytes / 20 Mbytes	4 Mbytes / 20 Mbytes + 20 Mbytes
Rendimiento con bits	60 ns	40 ns	30 ns	10 ns	2 ns	1 ns	
Número máx. de conexiones	96	128	192	156	320	384	
Ejes de posicionamiento típ. (4 ms) / máx	5/10		7/30		70/128	128/128	
Anchura	35 mm		70 mm		175 mm		

CPU compactas	CPU 1511C	CPU 1512C
Interfases DP/PN/puertos PN	0/1/2	
Memoria de programas / datos	175 kbytes / 1 Mbyte	250 kbytes / 1 Mbyte
Rendimiento con bits	60 ns	40 ns
Entradas/salidas	16 DI / 16 DO / 5 AI / 2 AO	32 DI / 32 DO / 5 AI / 2 AO
Número máx. de conexiones	96	128
Ejes de posicionamiento típ. (4 ms) / máx	5/10	
Anchura	35 mm	

CPU de seguridad	CPU 1511F	CPU 1513F	CPU 1515F	CPU 1516F	CPU 1517F	CPU 1518F	CPU 1518F ODK
Bloques C/C++	–	–	–	–	–	–	incluidos
Interfases DP/PN/puertos PN	0/1/2		0/2/3	1/2/3		1/3/4	
Memoria de programas / datos	225 kbytes / 1 Mbyte	450 kbytes / 1,5 Mbytes	750 kbytes / 3 Mbytes	1,5 Mbytes / 5 Mbytes	3 Mbytes / 8 Mbytes	6 Mbytes / 20 Mbytes	6 Mbytes / 20 Mbytes + 20 Mbytes
Rendimiento con bits	60 ns	40 ns	30 ns	10 ns	2 ns	1 ns	
Número máx. de conexiones	96	128	192	156	320	384	
Ejes de posicionamiento típ. (4 ms) / máx	5/10		7/30		70/128	128/128	
Anchura	35 mm		70 mm		175 mm		

Sinopsis (continuación)

CPU tecnológicas SIMATIC

Las CPUs tecnológicas de los Advanced Controller SIMATIC S7-1500 ofrecen un repertorio aumentado de funciones de control de movimiento. Esto hace posible aplicaciones estándar, de seguridad y mayores de control de movimiento en un mismo controlador y en el familiar entorno TIA Portal.

Las ventajas de las CPU tecnológicas en resumen:

- Funcionalidad estándar, de seguridad y de control de movimiento en un mismo controlador
- Funciones avanzadas de control de movimiento como engranajes electrónicos y sincronismo por perfiles de levas
- El editor de perfiles de levas integrado permite configurar de forma gráfica y tabular perfiles de levas, así como optimizarlos.
- Adaptación y cálculo de perfiles de levas en el programa de usuario durante el funcionamiento (p. ej. cuando hay que cambiar de producto)

La conexión vía PROFINET permite además disfrutar de un simple diagnóstico integrado y una detección detallada de errores y fallos que contribuye a minimizar los improductivos tiempos de parada de máquinas.

Solución integrada:

Interactuando con sistemas de servoaccionamientos SINAMICS (como p. ej. SINAMICS S110, S120, V90), que simplemente se conectan a la red PROFINET, es posible materializar eficientemente las tareas de Motion Control más diversas y versátiles en un entorno SIMATIC con el TIA Portal.

www.siemens.com/sinamics

La ingeniería de los equipos SIMATIC y SINAMICS se realiza en el Totally Integrated Automation Portal (TIA Portal). Este framework de ingeniería permite parametrizar las funciones tecnológicas usando objetos tecnológicos. Estos facilitan la comprensión de las funciones de Motion Control, ya que pueden configurarse y parametrizarse en pantallas de excelente usabilidad. Esto no solo facilita el trabajo al fabricante de la máquina, sino también a sus clientes. En efecto, no precisan adquirir conocimientos especiales para mantener sus máquinas o reconfigurarlas, ya que basta con sus conocimientos de PLC ya existentes.



Ya vienen integrados objetos tecnológicos para las funciones básicas siguientes:

- Velocidad de giro
- Posicionamiento
- Detector
- Sincronismo
- Perfil de leva
- Leva, pista de leva
- Sierra (cizalla voladora)
- Avance con pinza
- Corrección por marcas impresas
- Mecanismo expulsor

La gama de CPU tecnológicas SIMATIC ofrece modelos con prestaciones escalonadas que permiten controlar un máximo de 128 ejes.

Para más información, visite el sitio web:

www.siemens.com/t-cpu

CPU tecnológicas	CPU 1511T	CPU 1515T	CPU 1517T / TF
Interfaces DP/PN/puertos PN	0/1/2	0/2/3	1/2/3
Memoria de programas / datos	225 kbytes / 1 Mbyte	750 kbytes / 3 Mbytes	3 Mbytes / 8 Mbytes
Rendimiento con bits	60 ns	30 ns	2 ns
Número máx. de conexiones	96	192	320
Ejes de posicionamiento típ. (4 ms) / máx	5/10	7/30	128/128
Anchura	35 mm	70 mm	175 mm

Introducción

Distributed Controller SIMATIC

Distributed Controller, los módulos centrales de ET 200

1

Sinopsis

Los controladores distribuidos de las CPU ET 200 fusionan compacidad y flexibilidad, y son la solución perfecta tanto para aplicaciones estándar como de seguridad precisamente en la gama media de máquinas con inteligencia distribuida o máquinas en serie con poco espacio disponible.

Entre los controladores distribuidos, además de las CPU SIMATIC ET 200SP y el nuevo SIMATIC ET 200SP Open Controller, también se ofrecen los acreditados controladores para los sistemas SIMATIC ET 200S y ET 200pro.

Por su diseño compacto, los controladores distribuidos son idóneos para la construcción de máquinas en serie. Alojados en pequeñas cajas, se pueden colocar directamente junto a la máquina. En instalaciones en red, la conexión al armario de control central de una línea de producción se efectúa vía PROFINET.

Trasladar la inteligencia del armario a los controladores distribuidos de las diferentes estaciones tiene efectos positivos para la disponibilidad de una planta. En caso de producirse algún fallo en una estación, este se puede solucionar sin tener que parar toda la planta.

SIMATIC ET 200SP, la nueva generación de periferia descentralizada



Para SIMATIC ET 200SP se ofrecen módulos de interfaz con CPU integrada y conexión PROFINET. La funcionalidad de las CPU equivale a la del S7-1500. Con los 3 puertos Ethernet integrados se pueden implementar diferentes sistemas de conexión. Gracias a la funcionalidad I-Device, la conexión a una CPU superior es igual que con un módulo de interfaz estándar. Las CPU soportan funciones avanzadas como PROFIenergy, modo isócrono, control de configuración (configuración futura) o maestro DP.

CPU estándar:



- CPU 1510SP-1PN
- CPU 1512SP-1PN

Las CPU ET 200SP de seguridad permiten procesar programas estándar y de seguridad. Tienen la homologación para seguridad funcional según EN 61508 (2.ª edición) y son aptas para aplicaciones de seguridad hasta SIL 3 según IEC 62061 y PL e según ISO 13849.

CPU de seguridad positiva:



- CPU 1510SP F-1 PN
- CPU 1512SP F-1 PN

Sinopsis (continuación)

SIMATIC ET 200SP Open Controller

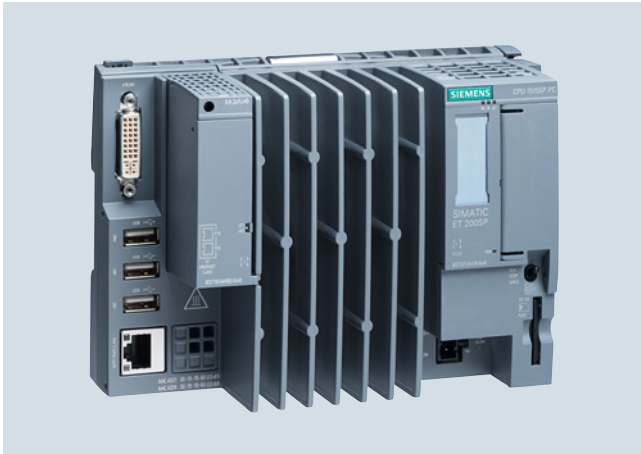

El ET 200SP Open Controller combina las funciones de un controlador por software basado en PC con visualización, aplicaciones de Windows e IO (entradas/salidas) centrales en un único dispositivo compacto.

Por su funcionalidad, el ET 200SP Open Controller equivale al S7-1500. Admite una ampliación flexible con módulos ET 200SP estándar y está optimizado para máquinas con arquitectura distribuida.

Características destacadas:

- "Todo en uno"
 - Controlador con E/S centrales
 - Visualización y aplicaciones de Windows
 - Interfaces de PC para monitor, ratón y teclado
 - Gigabit Ethernet
- Alta disponibilidad del sistema
 - Controlador por software independiente de Windows
 - Posible reinicio de Windows con el controlador en marcha
- Compacto y modular
 - Tamaño reducido
 - Amplia oferta de módulos de E/S
 - Configuración en una fila hasta con 64 módulos
- Robustez
 - Funcionamiento continuo con hasta una temperatura ambiente de 60 °C sin mermas de rendimiento
 - Exento de mantenimiento gracias al diseño sin ventilador
 - Alta compatibilidad electromagnética
 - Inmune a los efectos de choques y vibraciones
- Diseño ergonómico
 - Memoria de masa accesible desde el exterior, protegida contra accesos no autorizados
 - Interruptor RUN/STOP integrado para el controlador
 - Memoria adicional mediante tarjeta SD
 - PROFINET integrado: BusAdapter intercambiable para una conexión flexible
- Ingeniería eficiente en el TIA Portal
 - No es necesaria ninguna configuración en Windows para el controlador por software
 - Reusabilidad de programas S7 en otras plataformas de hardware

SIMATIC ET 200SP Open Controller con Safety Integrated

El SIMATIC ET 200SP Open Controller es un controlador basado en PC con el diseño del sistema de periferia ET 200SP. Para el control se utiliza también el Software Controller S7-1500 que viene instalado de fábrica, en este caso en variante de seguridad (Safety Integrated). La funcionalidad de seguridad incorporada permite obtener un sistema particularmente compacto, ahorrando así espacio en armario eléctrico. De esta forma se puede prescindir del controlador de seguridad de otra forma necesario. Su tamaño compacto y ampliabilidad modular le hacen particularmente adecuado para máquinas fabricadas en serie.

SIMATIC ET 200pro CPU



El SIMATIC ET 200pro es un sistema de periferia particularmente pequeño, muy robusto y potente con grado de protección IP65/67. Se dispone de módulos de interfaz con funcionalidad de CPU para conectar a PROFINET tanto en versión estándar como en versión de seguridad. La oferta se completa con una amplia gama de módulos.

Todos los modelos con ideales para su instalación a pie de máquina en entornos industriales adversos.

Su rápida instalación permite materializar con la máxima flexibilidad soluciones de automatización distribuidas.

La CPU soporta tanto PROFINET IO (posible conexión de hasta 128 IO-Devices) y PROFINET CBA así como PROFIBUS DP (como maestro para un máximo de 124 esclavos). La comunicación Ethernet abierta (TCP/IP, UDP, ISO-on-TCP) permite un intercambio de datos fiable y rápido. Los sistemas pueden operar con una temperatura ambiente de -25 a +55 °C y una humedad relativa del 5 al 100 %. La gama de Distributed Controller SIMATIC ET 200pro se ha ampliado con nuevas CPU con tecnología SIMATIC S7-1500 de última generación para tareas de automatización estándar y de seguridad.

Para más información, visite el sitio web:

www.siemens.com/distributed-controller

Introducción

Software Controller SIMATIC

SIMATIC S7-1500 Software Controller

1

Sinopsis

Software Controller SIMATIC S7-1500

Con el Software Controller SIMATIC S7-1500, cualquier automatización basada en PC disfruta de la máxima disponibilidad a nivel de sistema: en efecto, el Software Controller opera independientemente del sistema operativo Windows, es decir el controlador sigue funcionando en caso de reinicio de Windows e incluso si éste se cuelga.

- Controlador flexible para máquinas especiales con altas exigencias de prestaciones y repertorio funcional:
 - Funciones de sistema integradas como en los Advanced Controller SIMATIC S7-1500
 - Integración de funciones personalizadas a través de interfaces abiertas (p. ej., C++ / Matlab)
 - Conexión flexible en cualquier interfaz (p. ej., IT) y sistema de bus de campo
- Aplicación con PC industriales SIMATIC IPC:
 - Libre escalabilidad cubriendo toda la gama de IPC
- Respuesta a requisitos específicos de determinados sectores y clientes
 - Integración de software de PC, por ejemplo, para el tratamiento de imágenes
 - Todo en un aparato, comunicación más sencilla
 - Alta potencia de cálculo e integración de algoritmos complejos en el programa de control
 - Integración de desarrollo de software basado en modelos (p. ej., MATLAB/Simulink)
- Mayor disponibilidad del sistema:
 - Arranque más rápido del controlador
 - Reinicio de Windows durante el funcionamiento (p. ej., actualizaciones)
 - El controlador sigue funcionando incluso si Windows falla
- Eficiencia en ingeniería:
 - Toda la ingeniería en el TIA Portal: no es necesario realizar ajustes de Windows en el controlador
 - Fácil integración de lenguajes de alto nivel en el programa de usuario
 - Fácil implementación de interfaces para aplicaciones de PC con ODK 1500S
 - Integración directa de modelos Simulink en el programa de usuario con Target 1500S
 - Plena compatibilidad con SIMATIC S7-1500
- Security Integrated:
 - Protección de know-how para el constructor de máquinas
 - Protección de acceso para el usuario final

Software Controller SIMATIC S7-1500 con Safety Integrated

La funcionalidad de seguridad integrada permite no solo ahorrar espacio, sino también gastos, ya que no se precisa un controlador de seguridad adicional. Esto comporta una mejora perceptible de la eficiencia en la ingeniería, la seguridad y la facilidad de uso.

Software Controller SIMATIC S7-1500 tipo ODK

El SIMATIC ODK 1500S soporta el desarrollo de funciones de librerías Windows y de tiempo real para el Software Controller SIMATIC S7-1500 y permite integrar código escrito en C++.



Aplicación

Aplicaciones de librerías Windows:

- Conexión a bases de datos
- Comunicación con programas de Windows como, por ejemplo, las aplicaciones Office
- Conexión a software de visualización personalizado
- Implementación de convertidores de protocolos sectoriales como PV02, IEC 61850, etc.
- Acceso al sistema de archivos de Windows, p. ej. con formatos de archivo específicos

Aplicaciones de librería en tiempo real

- Integración de algoritmos C/C++ ya existentes en la tarea de control
- Implementación de reguladores o algoritmos

Función

El SIMATIC ODK 1500S combina con la máxima facilidad la programación de PLC y la programación en lenguajes complejos de alto nivel como C++.

- Integración de lenguajes de alto nivel
- Simple integración de aplicaciones de Windows, p. ej. de software empresarial, base de datos, ...
- Registro de datos de producción
- Integración de aplicaciones de PC
- Implementación de algoritmos complejos para-aplicaciones en tiempo real
- Protección de Know-how
- Reutilización de códigos de programa y recetas existentes

El alcance de suministro incluye:

- Eclipse
- Plantillas para Visual Studio

Para más información, visite el sitio web:

www.siemens.com/software-controller

Sinopsis

SIMATIC Field PG M5: El único portátil apto para ambiente industrial que incorpora todas las interfaces para programación

Es SIMATIC Field PG ha probado su idoneidad para trabajar cotidianamente en entornos industriales difíciles, gracias, entre otras cosas, a su robusta carcasa con atractivo diseño industrial. Potentes procesadores y rápidas memorias de trabajo ofrecen alto rendimiento, también para tareas de ingeniería exigentes usando el TIA Portal preinstalado. Además los usuarios disfrutan de Wifi, pantalla de alta calidad y muchos otros detalles bien pensados. Tampoco falta nada de lo que se espera para trabajar en un entorno de oficina actual.

Nueva programadora de alto rendimiento en formato de portátil

Para intervenciones móviles en plantas industriales los SIMATIC Field PG M5 ofrecen tanto un robusto hardware como software de ingeniería TIA Portal preinstalado para operaciones de configuración, puesta en marcha, servicio técnico y mantenimiento rápidos y eficientes.

Para ello el Field PG ofrece todas las interfaces necesarias para dichas tareas: Para conexión a la automatización el SIMATIC Field PG está equipado con una interfaz PROFIBUS y dos interfaces PROFINET rápidas. Las ranuras al efecto permiten grabar directamente tarjetas de memoria SIMATIC

El SIMATIC Field PG es tan robusto que soporta vibraciones y choques, pero también las perturbaciones electromagnéticas reinantes en las proximidades de máquinas en entornos industriales.

El SIMATIC Field PG está disponible en dos versiones, ambas perfectamente optimizadas para trabajos de ingeniería con el TIA Portal: Comfort y Advanced

Campo de aplicación

Su diseño industrial predestina el SIMATIC Field PG para trabajar en entornos industriales rudos: Desde trabajos de ingeniería para la instalación desde un entorno de oficina, pasando para tests a pie de máquina, hasta el servicio técnico y el mantenimiento en la nave de fabricación, todos es posible.

- Mayor protección contra perturbaciones electromagnéticas para aplicaciones en entorno industrial gracias a un apantallamiento completo (CEM/SEM probadas)
- Protección contra sacudidas y vibraciones gracias y carcasa de magnesio robusta y ligera con cantoneras de goma
- Diseño industrial resistente a la suciedad en color oscuro y teclado con rotulación por láser de alto contraste y resistente al desgaste.
- Su fuente de alimentación ligera y compacta y una robusta asa facilitan su transporte de un lugar de intervención al siguiente
- Monitores externos pueden conectarse vía DVI-I o Display-Port, así como mediante una estación de acoplamiento USB para entornos de oficina normales

Ventajas

- Hardware de PC "high-end" para aplicaciones sofisticadas en entornos de automatización
- Aplicabilidad inmediata y perfecto soporte de la ingeniería con TIA Portal gracias a software de programación preinstalado y probado a nivel de sistema
- La pantalla de alta resolución protege la vista y permite un trabajo ergonómico
- Paquete completo con hardware y software con una atractiva relación precio-prestaciones
- Disponibilidad máxima posible gracias a alta calidad "Made in Germany", desarrollado y fabricado exclusivamente en Karlsruhe, Alemania.



Abrir, conectar y usar

- Con software de ingeniería TIA Portal y su versión anterior; opcionalmente STEP 5 para uso con hardware S5.
- Pedible con las siguientes licencias: Trial, TIA Portal o Combo (TIA Portal y su versión anterior)
- Con sistema operativo Windows de 64 bits de Microsoft
- Trusted Platform Module TPM 2.0 para mayor seguridad de datos
- Administración remota mediante Intel Active Management Technology (iAMT) y Wake on LAN (WoL)

Interfaces incorporadas

- 3x interfaces USB 3.0 tipo A, de ellas una con función de carga de 1,5 A con el equipo apagado
- 1x interfaz USB 3.0 tipo C
- Bluetooth y WLAN (basada en normativa WLAN 802.11 ac)
- 2x Gigabit-Ethernet, 1x PROFIBUS DP/MPI
- Ranuras para tarjetas de memoria SIMATIC
- Opcional: Funcionalidad de conexión online a S5 (TTY) y adaptador para EPROM S5

Potentes componentes de hardware

- Procesador Intel® Core™ i5/i7 para máximas prestaciones (óptimo para ingeniería en el TIA Portal)
- Memoria de trabajo SDRAM DDR4 de 32 GB (2.400 MHz)
- Batería de iones de litio de 8.850 mAh
- Pantalla widescreen de alta resolución de 15,6"/39,6 cm en formato 16:9
- Controlador gráfico Intel HD530-integrado que soporta resolución 4k, la actual; vía Display Port son posibles 4.096 x 2.304 píxeles para una visualización en pantalla un 400 % mejor que con full-HD
- Disco duro fácilmente reemplazable (HDD de 1 TB) o unidad de estado sólido ultrarrápida (SSD de 512 GB o 1 TB)

Para más información, visite el sitio web:

www.siemens.com/simatic-pg

Introducción

PCs industriales SIMATIC

1

Sinopsis



Familia SIMATIC IPC

PCs industriales SIMATIC

La plataforma de hardware idónea para la automatización basada en PC de Siemens son nuestros fiables e innovadores PC industriales.

Rack PC

Los Rack PC son sistemas de PC industriales flexibles y de alta disponibilidad para aplicaciones que exigen tanto potencia como dimensiones compactas en rack de 19".

Box PC

Los SIMATIC Box PC son sistemas de PC industriales ideales para aplicaciones que exigen tanto potencia como dimensiones compactas, particularmente en los sectores de construcción de máquinas, instalaciones y armarios eléctricos.

Panel PC

Gracias a su elevada compatibilidad industrial, los SIMATIC Panel PC son aptos tanto para instalación en armarios eléctricos, pupitres y cuadros o tableros como para montaje directo en la máquina. Los campos de aplicación típicos se encuentran en la automatización manufacturera y de procesos.

Tablet PC

El SIMATIC Tablet PC aporta prestaciones de PC industrial en formato tablet. Es idóneo para computación móvil en la producción, en la oficina, en intervenciones de servicio técnico, al medir y probar y como panel HMI móvil.

Monitores y Thin Clients para el ámbito industrial

Las modalidades de mando flexibles pueden implementarse mediante monitores Flat Panel o Thin Clients. Se trata de monitores LCD aptos para la industria con pantallas de alta calidad situados como máximo a 30 m de distancia del PC, o bien Thin Clients económicos y robustos que disponen de funcionalidad HMI en toda la red en instalaciones grandes y amplias.

Robustez e idoneidad en el ámbito industrial para el funcionamiento ininterrumpido las 24 horas en entorno industrial

- Cajas compactas que ocupan un espacio mínimo (Box PC y Panel PC)
- Aptos para incorporación en armarios eléctricos de sólo 500 mm de fondo para ahorrar espacio (Rack PC)
- Caja totalmente metálica con alta compatibilidad electromagnética (CEM) para el uso en el ámbito industrial así como en los ámbitos doméstico y terciario, y grados de protección hasta IP65/NEMA 4
- La posición de montaje de los equipos es variable gracias al montaje en pared, tipo libro o en armario eléctrico (Box PC), el montaje sobre perfil DIN (sólo SIMATIC IPC427D o IPC227D), y al montaje en posición horizontal o vertical en armarios de 19" o, con un kit apropiado, como PC industrial tipo torre (Rack PC).
- Alta resistencia a choques y vibraciones gracias a fijaciones especiales de discos duros, conectores inmovilizados e inmovilizadores de tarjetas
- Sin mantenimiento, gracias al diseño sin ventilador ni disco duro y al uso de tarjetas CompactFlash SIMATIC o unidades de estado sólido SSD (SIMATIC IPC427D/IPC477D y SIMATIC IPC227D/IPC277D)
- Diseño modular apropiado para el servicio técnico que permite cambiar componentes defectuosos
- Fuentes de alimentación industriales integradas (según NAMUR) seguras y protegidas frente a fallos de red
- Atractivo diseño del producto, con frentes repelentes a la suciedad y superficies pintadas
- Protección contra polvo mediante ventilación por sobrepresión con ventilador frontal y filtro de polvo (Rack PC)

Para más información, visite el sitio web:

www.siemens.com/simatic-ipc

Sinopsis

Ingeniería eficiente para todos los controladores SIMATIC

El software SIMATIC es uno de los componentes clave de Totally Integrated Automation y cuenta con la herramienta ideal para cada tarea de automatización y para cada fase del proyecto. Con el software SIMATIC se puede aprovechar al máximo el potencial existente en el flujo de trabajo de ingeniería.

- Menos interfaces gracias al entorno de ingeniería integrado para lógica, HMI y control de movimiento.
- Disminución de los tiempos de diseño e implementación por metodología de programación estructurada y orientada al proceso.
- Reducción de costes para proyectos posteriores gracias a bloques de fácil reutilización.
- Mayor disponibilidad de la instalación por un eficaz diagnóstico del proceso.

Totally Integrated Automation Portal (TIA Portal)

El framework de ingeniería Totally Integrated Automation Portal (TIA Portal) es la base de todos los sistemas de ingeniería para la configuración, programación y puesta en marcha de controladores (autómatas). Dicho framework es parte integrante de los distintos sistemas de ingeniería

- SIMATIC STEP 7 para controladores (PLC) S7
- SIMATIC WinCC para manejo a pie de máquina (HMI)
- SIMATIC Startdrive para accionamientos SINAMICS
- SCOUT para los sistemas Motion Control SIMOTION

y proporciona automáticamente un comportamiento homogéneo y consistente del sistema al facilitar servicios y propiedades comunes.

Sistemas de ingeniería para controladores SIMATIC, basados en el TIA Portal

- STEP 7 Basic V14 (incl. WinCC Basic), la ingeniería compartida por SIMATIC S7-1200 y los paneles de la gama SIMATIC HMI Basic Panels.
- STEP 7 Professional V14 (incl. WinCC Basic), el sistema de ingeniería homogéneo y fácil de manejar para todos los controladores SIMATIC y los paneles de la gama SIMATIC HMI Panels.

Características destacadas:

- Potentes innovaciones en lenguajes: Eficaces editores de programación, programación simbólica homogénea
- Cómodas funcionalidades online: Detección de HW, carga de SW, ampliación de bloques durante el funcionamiento, simulación (PLCSim) para S7-1500 y S7-1200, descarga en RUN, Deshacer
- Sistema integrado del sistema como función del firmware: Indicaciones unificadas para STEP 7, display de CPU, servidor web y HMI sin trabajos de configuración, hasta 4 Traces en tiempo real
- Tecnología integrada: Objetos tecnológicos para movimientos (velocidad y sincronismo relativo) y funciones de regulación por PID con optimización automática
- Varios niveles de seguridad: Funciones de seguridad integradas para proteger el proyecto y la instalación:
 - Protección de know-how para bloques de programa
 - Protección contra copia del programa mediante acoplamiento al hardware
 - Protección de 4 niveles contra accesos no autorizados a la CPU, HMI, comunicación
 - Protección contra manipulaciones mediante precinto



Novedades en el TIA Portal V14:

- Puesta en marcha virtual: PLCSIM Advanced acelera los lanzamientos al mercado gracias a interfaces a software de simulación como Plant Simulation o Process Simulate.
- Interfaces a la nube: Una ingeniería basada en la nube permite la máxima flexibilidad: Usando el nuevo TIA Portal Cloud Connector el usuario puede acceder desde su nube privada al controlador de su instalación. No se necesita una instalación en la consola de ingeniería.
- Interfaces de ingeniería: El TIA Portal interactúa con otros sistemas a través de interfaces abiertas. La Teamcenter Gateway es una nueva interfaz para gestión de datos de productos en Teamcenter, la plataforma de datos colaborativa para las áreas de diseño, planificación e ingeniería.
- Gestión de la energía: La SIMATIC Energy Suite permite parametrizar y evaluar cómodamente numerosos dispositivos con funciones de medida. El programa de control para ello necesario se genera automáticamente. Para aumentar la visibilidad de consumos para un ahorro de energía según ISO 50001 se capturan datos energéticos y se integran en la solución de automatización.
- Funcionalidad multiusuario: La función Multiuser permite que varias personas puedan acceder eficiente y simultáneamente a un proyecto residente en un servidor, todo ello con sincronización automática.

Para más información, visite el sitio web:

www.siemens.com/simatic-software

Introducción

Sistemas de E/S SIMATIC

1

Sinopsis

La mejor solución para cada aplicación

La gama SIMATIC ET 200 ofrece sistemas de E/S muy diversos, tanto para soluciones en armario eléctrico o sin él, directamente en la máquina, así como para su uso en atmósferas potencialmente explosivas. Los sistemas SIMATIC ET 200 para instalación fuera del armario eléctrico están alojados en una caja de plástico robusta y reforzada con fibra de vidrio, por lo que resisten los golpes y la suciedad y son estancos al agua. Asimismo, necesitará aún menos componentes adicionales, ahorrará costes de cableado y se beneficiará de tiempos de reacción más cortos.

La estructura modular permite escalar y ampliar los sistemas ET 200 de forma sencilla y en pequeños pasos. Los módulos adicionales totalmente integrados reducen los costes y ofrecen al mismo tiempo un amplio abanico de posibilidades de aplicación. Además, existen múltiples posibilidades de combinación: entradas/salidas digitales y analógicas, módulos inteligentes con funcionalidad de CPU, funciones de seguridad, arrancadores de motor, sistemas neumáticos, convertidores de frecuencia, así como diversos módulos tecnológicos.

La comunicación a través de PROFINET y PROFIBUS, la ingeniería unitaria, las posibilidades de diagnóstico transparentes y la óptima conexión a controladores y equipos HMI SIMATIC demuestran la homogeneidad sin par de Totally Integrated Automation.

Para complementar los sistemas de bus de campo está la conexión punto a punto IO-Link, que permite conectar de forma inteligente sensores y actuadores.

Para más información, visite el sitio web:

www.siemens.com/et200

In a control cabinet (IP20)

ET 200SP

A new generation of scalable I/O



ET 200MP

Multi-channel and multifunctional S7-1500 I/O system



ET 200M

Modular design with S7-300 modules



ET 200iSP

Intrinsically safe version for hazardous area



Without control cabinet (IP65/67)

ET 200AL

Digital und analog I/O is extremely easy to install

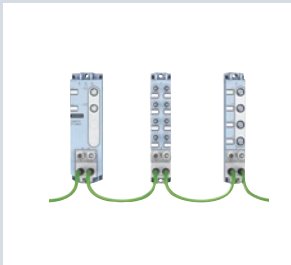

ET 200pro

Modular design and multifunctional



ET 200eco PN

Low-cost, space-saving block I/O



Sinopsis

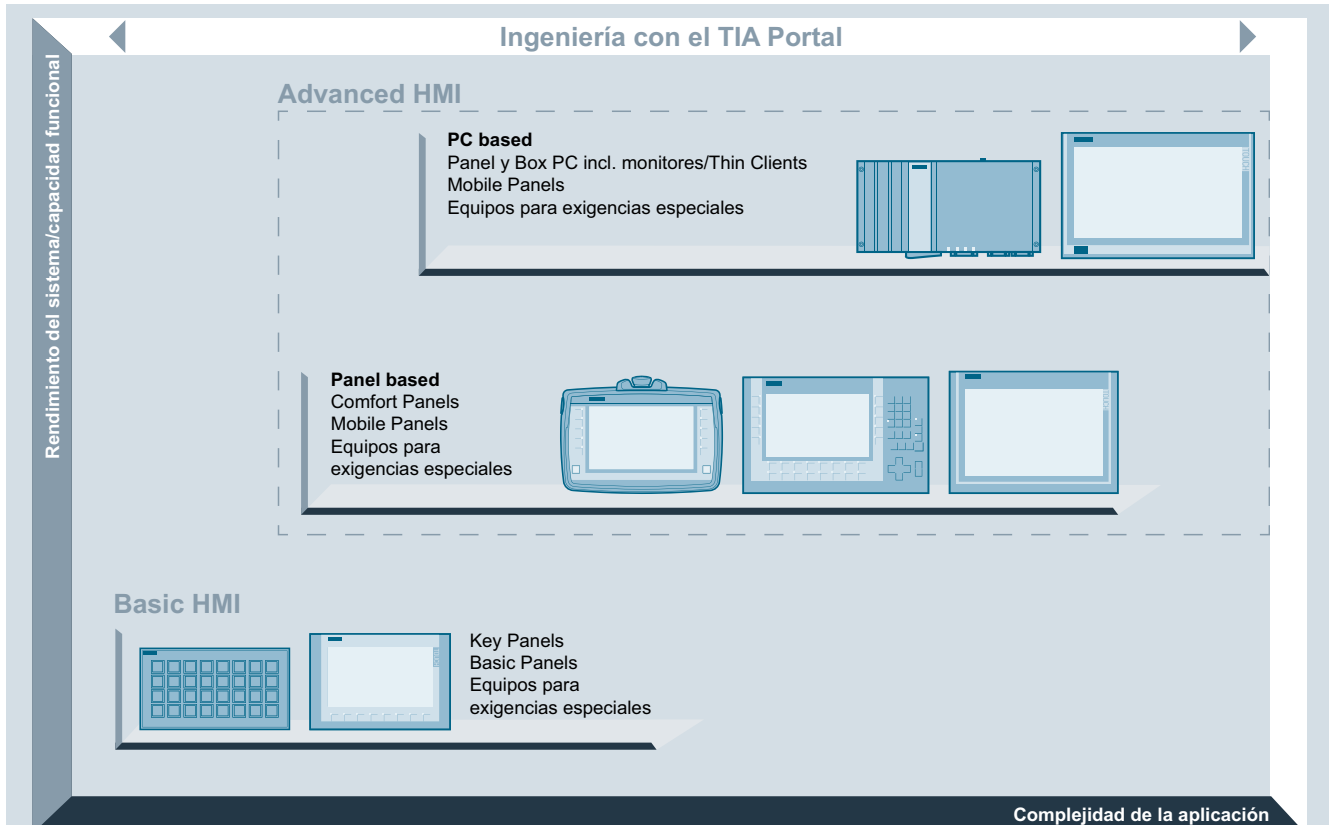

Sinopsis de la gama de paneles SIMATIC

Paneles SIMATIC HMI – Paneles para HMI eficiente a pie de máquina

Para implementar soluciones HMI a pie de máquina en aplicaciones y sectores muy distintos se encuentra a disposición una gama completa de equipos de manejo y visualización potentes e innovadores. Única y sumamente eficiente es la configuración integral con SIMATIC WinCC en el TIA Portal; con ella, el usuario consigue ahorrar mucho tiempo, dinero y esfuerzo en ingeniería.

<http://www.siemens.com/hmi-panels>

Basic HMI

- **Panel-based:**
Paneles de operador con excelente relación precio-rendimiento, ideales para tareas de visualización sencillas.
<http://www.siemens.com/basic-hmi>

Advanced HMI

- **Panel-based:**
Potentes paneles de operador con alto grado de confort para tareas de visualización exigentes
<http://www.siemens.com/advanced-hmi-panel>
- **PC-based:**
Potentes paneles de operador para tareas de visualización complejas y con gran volumen de datos
<http://www.siemens.com/advanced-hmi-pc>

Robustos y compactos para aplicación a pie de máquina

Gracias al grado de protección IP66/NEMA 4 en frente, la alta compatibilidad electromagnética y la extrema resistencia a vibraciones, los paneles SIMATIC HMI son ideales para aplicación a pie de máquina en entorno industrial rudo. Su tamaño compacto con reducido calado permite alojar los equipos estacionarios en los lugares con menos espacio disponible. Para estructuras separadas existen también dispositivos con protección total IP65/NEMA 4.

Los Mobile Panels son especialmente compatibles con ambiente industrial gracias a una caja extremadamente robusta y resistente a choques en protección IP65. Su reducido peso y su diseño ergonómico los hace muy simples y cómodos de manejar.

Un software de configuración para todo

SIMATIC WinCC (TIA Portal) es una herramienta para la configuración homogénea de todos los paneles SIMATIC HMI, así como de los sistemas basados en PC. Dependiendo de la tarea, existen variantes de distinta categoría. Este software permite configurar de forma simple y eficiente. No se requieren conocimientos de programación.

Las configuraciones terminadas pueden reutilizarse fácilmente dentro de la misma familia. Los Key Panels no se deben programarse, solo configurarse.

Introducción

Paneles de mando SIMATIC

1

Sinopsis (continuación)

Parte de la Totally Integrated Automation

Siemens ofrece una gama completa de componentes coordinados para soluciones de automatización y, con Totally Integrated Automation, uno de los conceptos de automatización de más éxito en el mundo. SIMATIC WinCC (TIA Portal) es parte integrante de este entorno. Esto aporta ventajas decisivas. Así, la triple homogeneidad a nivel de configuración/programación, gestión de datos y comunicaciones reduce sensiblemente los costes de ingeniería de una solución de automatización.

Abierto para los sistemas de automatización más diversos

A pesar de su integración consecuente en el mundo SIMATIC, los paneles están abiertos para poderlos conectar a PLC y controladores de los fabricantes más diversos. El suministro estándar incluye una extensa gama de drivers al efecto muy fáciles de usar.

Manejo y visualización intuitivos

Los paneles SIMATIC HMI ofrecen modernas funciones de manejo y visualización aunadas con características tales como robustez, estabilidad y simplicidad. Para una mayor flexibilidad y carácter abierto, así como para lograr el acceso al mundo ofimático, especialmente en los Comfort Panels y Multi Panels, el hardware y el software cuentan con interfaces estándar como tarjeta multimedia/SD, USB, Ethernet, PROFINET, PROFIBUS DP y scripts Visual Basic.

Uso universal

Los paneles SIMATIC HMI están óptimamente equipados para su aplicación a escala mundial. Simplemente apretando un botón es posible cambiar durante el funcionamiento entre los 32 idiomas online. Entre los numerosos idiomas ofrecidos también figuran p. ej. ideogramas asiáticos para China, Taiwán, Corea o Japón y Rusia. También la interfaz de configuración de WinCC (TIA Portal), incluidas la Ayuda en pantalla y toda la documentación, está disponible en varios idiomas. En un proyecto es posible administrar hasta 32 idiomas. Y todo ello con las prestaciones de servicio técnico y asistencia mundiales de Siemens.



Módulo lógico LOGO!



2/2 2/2	Introducción Módulo lógico LOGO!
2/3 2/3 2/6 2/9 2/15 2/19 2/22	LOGO! Modular LOGO! Modular, variantes Basic LOGO! Modular, variantes Pure LOGO! Modular, módulos de ampliación SIPLUS LOGO! Modular, variantes Basic SIPLUS LOGO! Modular, variantes Pure SIPLUS LOGO! Modular, módulos de ampliación
2/27 2/27 2/28 2/29 2/31	LOGO! Modular, módulos de comunicación LOGO! Modular, módulos de comunicación LOGO! Módulo de comunicación CMK2000 LOGO! CSM unmanaged LOGO! CMR (comunicación por telefonía móvil)
2/36 2/36 2/37 2/40 2/44 2/47	LOGO!Power Introducción Monofásica, 5 V DC Monofásica, 12 V DC Monofásica, 15 V DC Monofásica, 24 V DC
2/51	SIPLUS LOGO!Power
2/52	LOGO!Contact
2/53	LOGO! Software
2/54 2/54	SIPLUS Add-Ons LOGO! Kit de montaje

Folleto

Dispone de folletos para ayudarle a seleccionar productos SIMATIC en:

www.siemens.com/simatic/printmaterial

Módulo lógico LOGO!

Introducción

Módulo lógico LOGO!

Sinopsis



Módulo lógico LOGO!

- La solución compacta, fácil de usar y económica para tareas de mando simples
- Compacto, fácil de manejar, de aplicación universal sin necesidad de accesorios
- Solución "todo en uno": pantalla y teclado integrados
- 36 funciones distintas vinculables por pulsación de tecla o software de PC; en total hasta 130 veces
- LOGO! 8: 38/43 funciones distintas vinculables por pulsación de tecla o software de PC; en total hasta 200/400 veces
- Cambios de funciones con sólo pulsar una tecla. Sin necesidad de una laboriosa reasignación

SIPLUS LOGO!

- El controlador para uso bajo las condiciones ambientales más extremas
- Con un rango de temperatura ampliado de -40/-25 °C a +70 °C
- Utilización en presencia de atmósfera agresiva (gases nocivos)
- Condensación admisible
- Con la probada tecnología de PLC de LOGO!
- Comodidad de manejo, programación, mantenimiento y servicio técnico
- Ideal para el uso en la construcción de vehículos, tecnología ambiental, minería, plantas químicas, sistemas transportadores, industria alimentaria, etc.

Accesorios:

- Con el juego de montaje para panel frontal también puede montar de forma sencilla y segura los módulos lógicos en el panel frontal, así es posible obtener un grado de protección IP65.
- Para garantizar una alimentación segura desde la batería de motores de combustión, puede ser necesario utilizar el módulo SIPLUS upmiter entre batería y SIPLUS LOGO!.

Para más información, ver:

<http://www.siemens.com/siplus-extreme>

Datos técnicos generales SIPLUS LOGO!

Rango de temperatura ambiente	-40/-25 ... +70 °C
Revestimiento conformado	Revestimiento de la placa de circuito impreso y de los componentes electrónicos
Datos técnicos	Se aplican los datos técnicos del producto estándar, a excepción de las condiciones ambientales.

Condiciones ambientales

Condiciones ambientales ampliadas

<ul style="list-style-type: none"> • referidas a temperatura ambiente-presión atmosférica-altura de instalación 	Tmín ... Tmáx con 1080 hPa ... 795 hPa (-1000 m ... +2000 m) // Tmín ... (Tmáx - 10K) con 795 hPa ... 658 hPa (+2000 m ... +3500 m) // Tmín ... (Tmáx - 20K) con 658 hPa ... 540 hPa (+3500 m ... +5000 m) 0 °C
<ul style="list-style-type: none"> • con arranque en frío, mín. 	
Humedad relativa del aire <ul style="list-style-type: none"> • con condensación, máx. 	100%; HR incl. condensación/helada (sin puesta en marcha si hay condensación)
Resistencia <ul style="list-style-type: none"> • a sustancias biológicas activas/ conformidad con EN 60721-3-3 • a sustancias químicas activas/ conformidad con EN 60721-3-3 • a sustancias mecánicas activas/ conformidad con EN 60721-3-3 	Sí; clase 3B2, esporas de moho, hongos y esporangios (exceptuando fauna). Las tapas de conectores suministradas deben permanecer durante el servicio en las interfaces no utilizadas. Sí; clase 3C4 (HR < 75 %) incl. niebla salina según EN 60068-2-52 (grado de severidad 3). Las tapas de conectores suministradas deben permanecer durante el servicio en las interfaces no utilizadas. Sí; clase 3S4, incl. polvo y arena. Las tapas de conectores suministradas deben permanecer durante el servicio en las interfaces no utilizadas.

Sinopsis



- La variante base que ocupa poco espacio
- Interfaz para conectar módulos de ampliación; posible direccionar como máx. 24 entradas/20 salidas digitales y 8 entradas/8 salidas analógicas
- Todas las unidades base con servidor web integrado
- Ancho de caja 72 mm (4 módulos)
- Todas las unidades base con interfaz Ethernet para comunicación con LOGO! 8, LOGO! TDE, controladores SIMATIC, SIMATIC Panel y PC
- Uso de tarjetas micro SD estándar

2

Datos técnicos

Referencia	6ED1052-1CC01-0BA8	6ED1052-1MD00-0BA8	6ED1052-1HB00-0BA8	6ED1052-1FB00-0BA8
	LOGO! 24CE, 8ED(4EA)/4SD, 400 BLOQUES	LOGO!12/24RCE, 8ED(4EA)/4SD, 400 BLOQUES	LOGO! 24RCE, 8ED/4SD, 400 BLOQUES	LOGO!230RCE, 8ED4SD, 400 BLOQUES
Display				
Con display	Sí	Sí	Sí	Sí
Diseño/montaje				
Montaje	sobre perfil normalizado de 35 mm, 4 módulos de ancho	sobre perfil normalizado de 35 mm, 4 módulos de ancho	sobre perfil normalizado de 35 mm, 4 módulos de ancho	sobre perfil normalizado de 35 mm, 4 módulos de ancho
Tensión de alimentación				
Valor nominal (DC)				
• 12 V DC		Sí		
• 24 V DC	Sí	Sí		
• 115 V DC			Sí	Sí
• 230 V DC				Sí
Rango admisible, límite inferior (DC)	20,4 V	10,8 V	20,4 V	100 V
Rango admisible, límite superior (DC)	28,8 V	28,8 V	28,8 V	253 V
Valor nominal (AC)				
• 24 V AC			Sí	
• 115 V AC				Sí
• 230 V AC				Sí
Hora				
Programadores horario				
• Cantidad	190	190	190	8
• Reserva de marcha	480 h	480 h	480 h	480 h
Entradas digitales				
Nº de entradas digitales	8; de ellas, 4 aptas como E analógicas (0 a 10 V)	8; de ellas, 4 aptas como E analógicas (0 a 10 V)	8	8
Salidas digitales				
Número de salidas	4; Transistor	4; Relé	4; Relé	4; Relé
Protección contra cortocircuito	Sí; eléctrica (1 A)	No; requiere protección externa	No; requiere protección externa	No; requiere protección externa
Intensidad de salida				
• para señal "1" rango admisible para 0 a 55 °C, máx.	0,3 A	10 A		
Salidas de relé				
Poder de corte de los contactos				
- con carga inductiva, máx.		3 A	3 A	3 A
- con carga resistiva, máx.		10 A	10 A	10 A

Módulo lógico LOGO!

LOGO! Modular

LOGO! Modular, variantes Basic

Datos técnicos (continuación)

Referencia	6ED1052-1CC01-0BA8	6ED1052-1MD00-0BA8	6ED1052-1HB00-0BA8	6ED1052-1FB00-0BA8
	LOGO! 24CE, 8ED(4EA)/4SD, 400 BLOQUES	LOGO!12/24RCE, 8ED(4EA)/4SD, 400 BLOQUES	LOGO! 24RCE, 8ED/4SD, 400 BLOQUES	LOGO!230RCE, 8ED4SD, 400 BLOQUES
CEM				
Emisión de radiointerferencias según EN 55 011				
• Clase de límite B, para aplicación en el ámbito residencial	Sí; Desparasitado según EN 55011, clase límite B	Sí	Sí	Sí
Grado de protección y clase de protección				
Grado de protección según EN 60529				
• IP20	Sí	Sí	Sí	Sí
Normas, homologaciones, certificados				
Marcado CE	Sí	Sí	Sí	Sí
Homologación CSA	Sí	Sí	Sí	Sí
Homologación UL	Sí	Sí	Sí	Sí
Homologación FM	Sí	Sí	Sí	Sí
desarrollado conforme a IEC 61131	Sí	Sí	Sí	Sí
según VDE 0631	Sí	Sí	Sí	Sí
Homologaciones navales				
• Homologaciones navales	Sí	Sí	Sí	Sí
Condiciones ambientales				
Temperatura ambiente en servicio				
• mín.	0 °C	0 °C	0 °C	0 °C
• máx.	55 °C	55 °C	55 °C	55 °C
Dimensiones				
Ancho	71,5 mm	71,5 mm	71,5 mm	71,5 mm
Alto	90 mm	90 mm	90 mm	90 mm
Profundidad	60 mm	60 mm	60 mm	60 mm

Datos de pedido

Datos de pedido	Referencia	Referencia
Módulo lógico LOGO! 8		
LOGO! 24CE	6ED1052-1CC01-0BA8	LOGO! 24RCE
Tensión de alimentación 24 V DC; 8 entradas digitales 24 V DC, de ellas 4 utilizables analógicamente (0 a 10 V); 4 salidas digitales 24 V DC, 0,3 A; programador horario integrado; interfaz Ethernet; 400 bloques de función interconectables; ampliable modularmente		Tensión de alimentación 24 V AC/DC; 8 entradas digitales 24 V AC/DC; 4 salidas de relé 10 A; programador horario integrado; interfaz Ethernet; 400 bloques de función interconectables; ampliable modularmente
LOGO! 12/24RCE	6ED1052-1MD00-0BA8	LOGO! 230RCE
Tensión de alimentación 12...24 V DC; 8 entradas digitales 12/24 V DC, de ellas 4 utilizables analógicamente (de 0 a 10 V); 4 salidas de relé 10 A; programador horario integrado; interfaz Ethernet; 400 bloques de función interconectables; ampliable modularmente		Tensión de alimentación 115...230 V AC/DC; 8 entradas digitales 115...230 V AC/DC; 4 salidas de relé 10 A; programador horario integrado; interfaz Ethernet; 400 bloques de función interconectables; ampliable modularmente
		6ED1052-1HB00-0BA8
		6ED1052-1FB00-0BA8

Datos de pedido	Referencia		Referencia
Accesorios		Kit de iniciación LOGO! 8 TDE	6ED1057-3BA10-0AA8
Visualizador de textos HMI para LOGO! 8	6ED1055-4MH00-0BA1	con LOGO! 12/24RCEO, LOGO! Power 24 V, 1,3 A, LOGO! TDE	
Visualizador de textos de 6 líneas, conectable a todas las variantes Basic y Pure de LOGO! 8, con 2 interfaces Ethernet; incl. accesorios para montaje		LOGO! 8 KP300 Basic Starter Kit	6AV2132-0HA00-0AA1
Requiere alimentación adicional de 12 V DC o 24 V AC/DC		con LOGO! 12/24RCE, LOGO! Power 24 V 1,3 A, KP300 Basic mono PN	
LOGO!Soft Comfort V8	6ED1058-0BA08-0YA1	LOGO! 8 KTP400 Basic Starter Kit	6AV2132-0KA00-0AA1
para programar en el PC en lenguaje KOP/FUP; ejecutable en Windows 8, 7, XP, Linux y Mac OSX; en DVD		con LOGO! 12/24RCE, LOGO! Power 24 V 1,3 A, KTP400 Basic	
Kits de iniciación LOGO! 8		LOGO! 8 KTP700 Basic Starter Kit	6AV2132-3GB00-0AA1
En caja TANOS, con LOGO! 8, LOGO! Soft Comfort V8, WinCC Basic V13, cable Ethernet,		con LOGO! 12/24RCE, LOGO! Power 24 V 1,3 A, KTP700 Basic	
Kit de iniciación LOGO! 8 12/24V	6ED1057-3BA00-0AA8	Juego de montaje para panel frontal	
con LOGO! 12/24RCE, LOGO! Power 24 V 1,3 A		Anchura 4 módulos	6AG1057-1AA00-0AA0
Kit de iniciación LOGO! 8 230V	6ED1057-3BA02-0AA8	Anchura 4 módulos, con teclas	6AG1057-1AA00-0AA3
con LOGO! 230RCE		Anchura 8 módulos	6AG1057-1AA00-0AA1
		Anchura 8 módulos, con teclas	6AG1057-1AA00-0AA2

Módulo lógico LOGO!

LOGO! Modular

LOGO! Modular, variantes Pure

Sinopsis



- La variante básica de coste optimizado
- Interfaz para conectar módulos de ampliación; posible direccionar como máx. 24 entradas/20 salidas digitales y 8 entradas/8 salidas analógicas.
- Con posibilidad de conexión para el visualizador de textos LOGO! TDE
- Todas las unidades base con servidor web integrado
- Ancho de caja 72 mm (4 módulos)
- Todas las unidades base con interfaz Ethernet para comunicación con LOGO! 8, LOGO! TDE, controladores SIMATIC, SIMATIC Panel y PC
- Uso de tarjetas micro SD estándar

Datos técnicos

Referencia	6ED1052-2CC01-0BA8	6ED1052-2MD00-0BA8	6ED1052-2HB00-0BA8	6ED1052-2FB00-0BA8
	LOGO! 24CEO, 8ED(4EA)/4SD, 400 BLOQUES	LOGO!12/24RCEO, 8ED(4EA)/4SD, 400 BLOQUES	LOGO! 24RCEO, 8ED/4SD, 400 BLOQUES	LOGO!230RCEO, 8ED/4SD, 400 BLOQUES
Diseño/montaje				
Montaje	sobre perfil normalizado de 35 mm, 4 módulos de ancho	sobre perfil normalizado de 35 mm, 4 módulos de ancho	sobre perfil normalizado de 35 mm, 4 módulos de ancho	sobre perfil normalizado de 35 mm, 4 módulos de ancho
Tensión de alimentación				
Valor nominal (DC)				
• 12 V DC		Sí		
• 24 V DC	Sí	Sí	Sí	
• 115 V DC				Sí
• 230 V DC				Sí
Rango admisible, límite inferior (DC)	20,4 V	10,8 V	20,4 V	100 V
Rango admisible, límite superior (DC)	28,8 V	28,8 V	28,8 V	253 V
Valor nominal (AC)				
• 24 V AC			Sí	
• 115 V AC				Sí
• 230 V AC				Sí
Hora				
Programadores horario				
• Cantidad	190	190	190	8
• Reserva de marcha	480 h	480 h	480 h	480 h
Entradas digitales				
Nº de entradas digitales	8; de ellas, 4 aptas como E analógicas (0 a 10 V)	8; de ellas, 4 aptas como E analógicas (0 a 10 V)	8	8
Salidas digitales				
Número de salidas	4; Transistor	4; Relé	4; Relé	4; Relé
Protección contra cortocircuito	Sí; eléctrica (1 A)	No; requiere protección externa	No; requiere protección externa	No; requiere protección externa
Intensidad de salida				
• para señal "1" rango admisible para 0 a 55 °C, máx.	0,3 A	10 A		
Salidas de relé				
Poder de corte de los contactos				
- con carga inductiva, máx.		3 A	3 A	3 A
- con carga resistiva, máx.		10 A	10 A	10 A

Datos técnicos (continuación)

Referencia	6ED1052-2CC01-0BA8 LOGO! 24CEO, 8ED(4EA)/4SD, 400 BLOQUES	6ED1052-2MD00-0BA8 LOGO!12/24RCEO, 8ED(4EA)/4SD, 400 BLOQUES	6ED1052-2HB00-0BA8 LOGO! 24RCEO, 8ED/4SD, 400 BLOQUES	6ED1052-2FB00-0BA8 LOGO!230RCEO, 8ED/4SD, 400 BLOQUES
CEM				
Emisión de radiointerferencias según EN 55 011				
• Clase de límite B, para aplicación en el ámbito residencial	Sí; Desparasitado según EN 55011, clase límite B	Sí	Sí	Sí
Grado de protección y clase de protección				
Grado de protección según EN 60529				
• IP20	Sí	Sí	Sí	Sí
Normas, homologaciones, certificados				
Marcado CE	Sí	Sí	Sí	Sí
Homologación CSA	Sí	Sí	Sí	Sí
Homologación UL	Sí	Sí	Sí	Sí
Homologación FM	Sí	Sí	Sí	Sí
desarrollado conforme a IEC 61131	Sí	Sí	Sí	Sí
según VDE 0631	Sí	Sí	Sí	Sí
Homologaciones navales				
• Homologaciones navales	Sí	Sí	Sí	Sí
Condiciones ambientales				
Temperatura ambiente en servicio				
• mín.	0 °C	0 °C	0 °C	0 °C
• máx.	55 °C	55 °C	55 °C	55 °C
Dimensiones				
Ancho	71,5 mm	71,5 mm	71,5 mm	71,5 mm
Alto	90 mm	90 mm	90 mm	90 mm
Profundidad	58 mm	58 mm	58 mm	58 mm

Datos de pedido

Datos de pedido	Referencia	Referencia
Módulo lógico LOGO! 8		Módulo lógico LOGO! 24RCEO
Módulo lógico LOGO! 24CEO	6ED1052-2CC01-0BA8	6ED1052-2HB00-0BA8
Tensión de alimentación 24 V DC; 8 entradas digitales 24 V DC, de ellas 4 utilizables analógicamente (0 a 10 V); 4 salidas digitales 24 V DC, 0,3 A; programador horario integrado; interfaz Ethernet; sin visualizador ni teclado; 400 bloques de función interconectables, ampliable modularmente		Tensión de alimentación 24 V AC/DC, 8 entradas digitales 24 V AC/DC, 4 salidas de relé 10 A, programador horario integrado, interfaz Ethernet; sin visualizador ni teclado, 400 bloques de función interconectables, ampliable modularmente
Módulo lógico LOGO! 12/24RCEO	6ED1052-2MD00-0BA8	Módulo lógico LOGO! 230RCEO
Tensión de alimentación 12...24 V DC, 8 entradas digitales 12...24 V DC, de ellas 4 utilizables analóg. (0 a 10 V), 4 salidas de relé 10 A, programador horario integrado, interfaz Ethernet; sin visualizador ni teclado, 400 bloques de función interconectables, ampliable modularmente		6ED1052-2FB00-0BA8
		Tensión de alimentación 115...230 V AC/DC, 8 entradas digitales 115...230 V AC/DC, 4 salidas de relé 10 A, programador horario integrado, interfaz Ethernet; sin visualizador ni teclado, 400 bloques de función interconectables, ampliable modularmente

Módulo lógico LOGO!

LOGO! Modular

LOGO! Modular, variantes Pure

2

Datos de pedido	Referencia		Referencia
Accesorios		Kit de iniciación LOGO! 8 230V	6ED1057-3BA02-0AA8
Visualizador de textos TDE para LOGO!	6ED1055-4MH00-0BA1	con LOGO! 230RCE	
Visualizador de textos de 6 líneas, conectable a todas las variantes Basic y Pure de LOGO! 8, con 2 interfaces Ethernet; incl. accesorios para montaje		Kit de iniciación LOGO! 8 TDE	6ED1057-3BA10-0AA8
Requiere alimentación adicional de 12 V DC o 24 V AC/DC		con LOGO! 12/24RCEO, LOGO! Power 24 V, 1,3 A, LOGO! TDE	
LOGO!Soft Comfort V8	6ED1058-0BA08-0YA1	LOGO! 8 KP300 Basic Starter Kit	6AV2132-0HA00-0AA1
para programar en el PC en lenguaje KOP/FUP; ejecutable en Windows 8, 7, XP, Linux y Mac OSX; en DVD		con LOGO! 12/24RCE, LOGO! Power 24 V 1,3 A, KP300 Basic mono PN	
Kits de iniciación LOGO! 8		LOGO! 8 KTP400 Basic Starter Kit	6AV2132-0KA00-0AA1
En una caja TANOS, con LOGO! 8, LOGO! Soft Comfort V8, WinCC Basic V13, cable Ethernet		con LOGO! 12/24RCE, LOGO! Power 24 V 1,3 A, KTP400 Basic	
Kit de iniciación LOGO! 8 12/24V	6ED1057-3BA00-0AA8	LOGO! 8 KTP700 Basic Starter Kit	6AV2132-3GB00-0AA1
con LOGO! 12/24RCE, LOGO! Power 24 V 1,3 A		con LOGO! 12/24RCE, LOGO! Power 24 V 1,3 A, KTP700 Basic	

Sinopsis



- Módulos de ampliación para la conexión a LOGO! Modular
- Con entradas y salidas digitales, entradas analógicas o salidas analógicas

2

Datos técnicos

Referencia	6ED1055-1CB00-0BA2 LOGO! DM8 24 MOD. AMPL., 4ED/4SD	6ED1055-1HB00-0BA2 LOGO! DM8 24R MOD. AMPL. 2 MOD., 4ED/4SD	6ED1055-1MB00-0BA2 LOGO! DM8 12/24R MOD. AMPL. 2 MOD., 4ED/SD	6ED1055-1FB00-0BA2 LOGO! DM8 230R MOD. AMPL. 2 MOD., 4ED/4SD
Diseño/montaje				
Montaje	sobre perfil normalizado de 35 mm, 2 módulos de ancho	sobre perfil normalizado de 35 mm, 2 módulos de ancho	sobre perfil normalizado de 35 mm, 2 módulos de ancho	sobre perfil normalizado de 35 mm, 2 módulos de ancho
Tensión de alimentación				
Valor nominal (DC)			Sí	
• 12 V DC			Sí	
• 24 V DC	Sí	Sí		
• 115 V DC				Sí
• 230 V DC				Sí
Rango admisible, límite inferior (DC)	20,4 V	20,4 V	10,8 V	100 V
Rango admisible, límite superior (DC)	28,8 V	28,8 V	28,8 V	253 V
Valor nominal (AC)				
• 24 V AC		Sí		
• 115 V AC				Sí
• 230 V AC				Sí
Frecuencia de red				
• Rango admisible, límite inferior		47 Hz		47 Hz
• Rango admisible, límite superior		63 Hz		63 Hz
Entradas digitales				
Nº de entradas digitales	4	4	4	4
Tensión de entrada				
• Tipo de tensión de entrada	DC	AC/DC	DC	AC/DC
• para señal "0"	< 5 V DC	AC/DC < 5 V	< 5 V DC	< 40 V AC, < 30 V DC
• para señal "1"	> 12 V DC	AC/DC > 12 V	> 8,5 V	> 79 V AC, > 79 V DC
Intensidad de entrada				
• para señal "0", máx. (intensidad de reposo admisible)	0,88 mA	1,1 mA	0,88 mA	0,06 mA; 0,05 mA con AC, 0,06 mA con DC
• para señal "1", típ.	2,1 mA	2,63 mA	1,5 mA	0,13 mA
Retardo a la entrada (a tensión nominal de entrada) para entradas estándar				
- en transición "0" a "1", máx.	1,5 ms	1,5 ms	1,5 ms	40 ms
- en transición "1" a "0", máx.	1,5 ms	15 ms	1,5 ms	75 ms

Módulo lógico LOGO!

LOGO! Modular

LOGO! Modular, módulos de ampliación

Datos técnicos (continuación)

Referencia	6ED1055-1CB00-0BA2 LOGO! DM8 24 MOD. AMPL., 4ED/4SD	6ED1055-1HB00-0BA2 LOGO! DM8 24R MOD. AMPL. 2 MOD., 4ED/4SD	6ED1055-1MB00-0BA2 LOGO! DM8 12/24R MOD. AMPL. 2 MOD., 4ED/SD	6ED1055-1FB00-0BA2 LOGO! DM8 230R MOD. AMPL. 2 MOD., 4ED/4SD
Salidas digitales				
Número de salidas	4	4; Relé	4; Relé	4; Relé
Protección contra cortocircuito	Sí	No	No	No
Ataque de una entrada digital		Sí	Sí	Sí
Poder de corte de las salidas				
• con carga tipo lámpara, máx.		1 000 W	1 000 W	1 000 W; 500 W con 115 V AC
Conexión en paralelo de dos salidas				
• para aumentar la potencia	No	No	No	No
Frecuencia de conmutación				
• con carga resistiva, máx.	10 Hz	2 Hz	2 Hz	2 Hz
• con carga inductiva, máx.	0,5 Hz	0,5 Hz	0,5 Hz	0,5 Hz
• mecánico, máx.		10 Hz	10 Hz	10 Hz
Salidas de relé				
Poder de corte de los contactos				
- con carga inductiva, máx.		3 A	3 A	3 A
- con carga resistiva, máx.		5 A	5 A	5 A
CEM				
Emisión de radiointerferencias según EN 55 011				
• Clase de límite B, para aplicación en el ámbito residencial	Sí	Sí	Sí	Sí
Grado de protección y clase de protección				
Grado de protección según EN 60529				
• IP20	Sí	Sí	Sí	Sí
Normas, homologaciones, certificados				
Marcado CE	Sí	Sí	Sí	Sí
Homologación CSA	Sí	Sí	Sí	Sí
Homologación UL	Sí	Sí	Sí	Sí
Homologación FM	Sí	Sí	Sí	Sí
desarrollado conforme a IEC 61131	Sí	Sí	Sí	Sí
según VDE 0631	Sí	Sí	Sí	Sí
Homologaciones navales				
• Homologaciones navales	Sí	Sí	Sí	Sí
Condiciones ambientales				
Temperatura ambiente en servicio				
• mín.	0 °C	0 °C	0 °C	0 °C
• máx.	55 °C	55 °C	55 °C	55 °C
Dimensiones				
Ancho	35,5 mm	35,5 mm	35,5 mm	35,5 mm
Alto	90 mm	90 mm	90 mm	90 mm
Profundidad	58 mm	58 mm	58 mm	58 mm

Datos técnicos (continuación)

Referencia	6ED1055-1CB10-0BA2 LOGO! DM16 24 MOD. AMPL., 4 MOD., 8ED/8SD	6ED1055-1NB10-0BA2 LOGO! DM16 24R MOD. AMPL. 4 MOD., 8ED/8SD	6ED1055-1FB10-0BA2 LOGO! DM16 230R MOD. AMPL. 4 MOD., 8ED/8SD
Diseño/montaje			
Montaje	sobre perfil normalizado de 35 mm, 4 módulos de ancho	sobre perfil normalizado de 35 mm, 4 módulos de ancho	sobre perfil normalizado de 35 mm, 4 módulos de ancho
Tensión de alimentación			
Valor nominal (DC)			
• 24 V DC	Sí	Sí	
• 115 V DC			Sí
• 230 V DC			Sí
Rango admisible, límite inferior (DC)	20,4 V	20,4 V	100 V
Rango admisible, límite superior (DC)	28,8 V	28,8 V	253 V
Valor nominal (AC)			
• 24 V AC		No	
• 115 V AC			Sí
• 230 V AC			Sí
Frecuencia de red			
• Rango admisible, límite inferior			47 Hz
• Rango admisible, límite superior			63 Hz
Entradas digitales			
Nº de entradas digitales	8	8	8
Tensión de entrada			
• Tipo de tensión de entrada	DC	DC	AC/DC
• para señal "0"	< 5 V DC	< 5 V DC	< 40 V AC, < 30 V DC
• para señal "1"	> 12 V DC	> 12 V DC	> 79 V AC, > 79 V DC
Intensidad de entrada			
• para señal "0", máx. (intensidad de reposo admisible)	0,85 mA	0,85 mA	0,06 mA; 0,05 mA con AC, 0,06 mA con DC
• para señal "1", típ.	3,5 mA	2 mA	0,13 mA
Retardo a la entrada (a tensión nominal de entrada) para entradas estándar			
- en transición "0" a "1", máx.	1,5 ms	1,5 ms	40 ms
- en transición "1" a "0", máx.	1,5 ms	1,5 ms	75 ms
Salidas digitales			
Número de salidas	8	8; Relé	8; Relé
Protección contra cortocircuito	Sí	No	No
Ataque de una entrada digital	Sí	Sí	Sí
Poder de corte de las salidas			
• con carga tipo lámpara, máx.		1 000 W	1 000 W; 500 W con 115 V AC
Conexión en paralelo de dos salidas			
• para aumentar la potencia	No	No	No
Frecuencia de conmutación			
• con carga resistiva, máx.	10 Hz	2 Hz	2 Hz
• con carga inductiva, máx.	0,5 Hz	0,5 Hz	0,5 Hz
• mecánico, máx.		10 Hz	10 Hz
Salidas de relé			
Poder de corte de los contactos			
- con carga inductiva, máx.		3 A	3 A
- con carga resistiva, máx.		5 A	5 A

Módulo lógico LOGO!

LOGO! Modular

LOGO! Modular, módulos de ampliación

Datos técnicos (continuación)

Referencia	6ED1055-1CB10-0BA2 LOGO! DM16 24 MOD. AMPL., 4 MOD., 8ED/8SD	6ED1055-1NB10-0BA2 LOGO! DM16 24R MOD. AMPL. 4 MOD., 8ED/8SD	6ED1055-1FB10-0BA2 LOGO! DM16 230R MOD. AMPL. 4 MOD., 8ED/8SD
CEM			
Emisión de radiointerferencias según EN 55 011			
• Clase de límite B, para aplicación en el ámbito residencial	Sí	Sí	Sí
Grado de protección y clase de protección			
Grado de protección según EN 60529			
• IP20	Sí	Sí	Sí
Normas, homologaciones, certificados			
Marcado CE	Sí	Sí	Sí
Homologación CSA	Sí	Sí	Sí
Homologación UL	Sí	Sí	Sí
Homologación FM	Sí	Sí	Sí
desarrollado conforme a IEC 61131 según VDE 0631	Sí	Sí	Sí
Homologaciones navales			
• Homologaciones navales	Sí	Sí	Sí
Condiciones ambientales			
Temperatura ambiente en servicio			
• mín.	0 °C	0 °C	0 °C
• máx.	55 °C	55 °C	55 °C
Dimensiones			
Ancho	71,5 mm	71,5 mm	71,5 mm
Alto	90 mm	90 mm	90 mm
Profundidad	58 mm	58 mm	58 mm
Referencia			
	6ED1055-1MA00-0BA2 LOGO! AM2 MOD. AMPL., 12/24V, 2EA	6ED1055-1MD00-0BA2 LOGO! AM2 RTD, 2EA, -50..+200GRADOS/C	
Diseño/montaje			
Montaje	sobre perfil normalizado de 35 mm, 2 módulos de ancho		sobre perfil normalizado de 35 mm, 2 módulos de ancho
Tensión de alimentación			
Valor nominal (DC)			
• 12 V DC	Sí; 10,8 V DC a 28,8 V DC	Sí; 10,8 V DC a 28,8 V DC	Sí; 10,8 V DC a 28,8 V DC
• 24 V DC	Sí; 10,8 V DC a 28,8 V DC	Sí; 10,8 V DC a 28,8 V DC	Sí; 10,8 V DC a 28,8 V DC
Entradas analógicas			
Nº de entradas analógicas	2	2; Conexión a 2 ó 3 hilos	
Rangos de entrada			
• Tensión	Sí	No	
• Intensidad	Sí	No	
• Termorresistencias	No	Sí; para sensores PT100/PT1000	
Rangos de entrada (valores nominales), tensiones			
• 0 a +10 V	Sí	No	
Rangos de entrada (valores nominales), intensidades			
• 0 a 20 mA	Sí; 0 mA o 4 mA a 20 mA	No	
Rangos de entrada (valores nominales), termorresistencias			
• Pt 100	No	Sí	

Datos técnicos (continuación)

Referencia	6ED1055-1MA00-0BA2 LOGO! AM2 MOD. AMPL., 12/24V, 2EA	6ED1055-1MD00-0BA2 LOGO! AM2 RTD, 2EA, -50..+200GRADOS/C
CEM		
Emisión de radiointerferencias según EN 55 011		
• Clase de límite B, para aplicación en el ámbito residencial	Sí	Sí
Grado de protección y clase de protección		
Grado de protección según EN 60529		
• IP20	Sí	Sí
Normas, homologaciones, certificados		
Marcado CE	Sí	Sí
Homologación CSA	Sí	Sí
Homologación UL	Sí	Sí
Homologación FM	Sí	Sí
desarrollado conforme a IEC 61131 según VDE 0631	Sí	Sí
Homologaciones navales		
• Homologaciones navales	Sí	Sí
Condiciones ambientales		
Temperatura ambiente en servicio		
• mín.	0 °C	0 °C
• máx.	55 °C	55 °C
Dimensiones		
Ancho	35,5 mm	35,5 mm
Alto	90 mm	90 mm
Profundidad	58 mm	58 mm

Referencia	6ED1055-1MM00-0BA2 LOGO! AM2 AQ, 2AA, 0-10V, 0/4-20MA
Diseño/montaje	
Montaje	sobre perfil normalizado de 35 mm, 2 módulos de ancho
Tensión de alimentación	
Valor nominal (DC)	
• 12 V DC	No
• 24 V DC	Sí
Salidas analógicas	
Nº de salidas analógicas	2
Rangos de salida, tensión	
• 0 a 10 V	Sí
Rangos de salida, intensidad	
• 0 a 20 mA	Sí
• 4 mA a 20 mA	Sí
CEM	
Emisión de radiointerferencias según EN 55 011	
• Clase de límite B, para aplicación en el ámbito residencial	Sí
Grado de protección y clase de protección	
Grado de protección según EN 60529	
• IP20	Sí

Referencia	6ED1055-1MM00-0BA2 LOGO! AM2 AQ, 2AA, 0-10V, 0/4-20MA
Normas, homologaciones, certificados	
Marcado CE	Sí
Homologación CSA	Sí
Homologación UL	Sí
Homologación FM	Sí
desarrollado conforme a IEC 61131 según VDE 0631	Sí
Homologaciones navales	
• Homologaciones navales	Sí
Condiciones ambientales	
Temperatura ambiente en servicio	
• mín.	0 °C
• máx.	55 °C
Dimensiones	
Ancho	35,5 mm
Alto	90 mm
Profundidad	58 mm

Módulo lógico LOGO!

LOGO! Modular

LOGO! Modular, módulos de ampliación

2

Datos de pedido	Referencia	Referencia
Módulos de ampliación LOGO! 8		Accesorios para LOGO! 8
LOGO! DM8 24 Tensión de alimentación 24 V DC, 4 entradas digitales 24 V DC, 4 salidas digitales 24 V DC, 0,3 A	6ED1055-1CB00-0BA2	LOGO!Soft Comfort V8 para programar en el PC en lenguaje KOP/FUP; ejecutable en Windows 8, 7, XP, Linux y Mac OSX; en DVD
LOGO! DM16 24 Tensión de alimentación 24 V DC, 8 entradas digitales 24 V DC, 8 salidas digitales 24 V DC, 0,3 A	6ED1055-1CB10-0BA2	6ED1058-0BA08-0YA1
LOGO! DM8 12/24R Tensión de alimentación 12...24 V DC, 4 entradas digitales 12...24 V DC, 4 salidas de relé 5 A	6ED1055-1MB00-0BA2	
LOGO! DM8 24R Tensión de alimentación 24 V AC/DC, 4 entradas digitales 24 V AC/DC, 4 salidas de relé 5 A	6ED1055-1HB00-0BA2	
LOGO! DM16 24R Tensión de alimentación 24 V DC, 8 entradas digitales 24 V DC, 8 salidas de relé 5 A	6ED1055-1NB10-0BA2	
LOGO! DM8 230R Tensión de alimentación 115...230 V AC/DC, 4 entradas digitales 115...230 V AC/DC, 4 salidas de relé 5 A	6ED1055-1FB00-0BA2	
LOGO! DM16 230R Tensión de alimentación 115...230 V AC/DC, 8 entradas digitales 115...230 V AC/DC, 8 salidas de relé 5 A	6ED1055-1FB10-0BA2	
LOGO! AM2 Tensión de alimentación 12...24 V DC, 2 entradas analógicas de 0 a 10 V o de 0 a 20 mA, resolución de 10 bits	6ED1055-1MA00-0BA2	
LOGO! AM2 PT 100 Tensión de alimentación 12...24 V DC, 2 entradas analógicas Pt100, rango de temperatura de -50 °C a 200 °C	6ED1055-1MD00-0BA2	
LOGO! AM2 AQ Tensión de alimentación 24 V DC, 2 salidas analógicas de 0 a 10 V, 0/4 a 20 mA	6ED1055-1MM00-0BA2	

Sinopsis

- La variante base que ocupa poco espacio
- Interfaz para conectar módulos de ampliación; es posible direccionar un máximo de 24 entradas/20 (16) salidas digitales y 8 entradas/8 (2) salidas analógicas.
- Con posibilidad de conexión para el visualizador de textos LOGO! TD (conectable a todas las variantes 0BA6 y 0BA7 de LOGO! Basic); LOGO! TD conectable a partir de LOGO! 8

Nuevo en LOGO! 8

- Todas las unidades base con servidor web integrado
- Ancho de la caja igual que LOGO! 0BA6 (4 mód.)
- Todas las unidades base con interfaz Ethernet para comunicación con LOGO!, controladores SIMATIC, SIMATIC Panel y PC
- Uso de tarjetas micro SD estándar

Variantes 0BA7 de LOGO!:

- Interfaz Ethernet para comunicación con controladores SIMATIC, SIMATIC Panel y PC
- Posibilidad de conectar en red un máx. de 8 módulos LOGO!
- Uso de tarjetas SD estándar o SIMATIC Memory Card

Nota:

Las variantes SIPLUS LOGO! 6/7 no son compatibles con SIPLUS LOGO! 8.

Los productos SIPLUS extreme se basan en productos SIMATIC estándar. Los contenidos aquí enumerados se han tomado de los correspondientes productos estándar. Se complementan con información específica de SIPLUS extreme.

Datos técnicos

Referencia	6AG1052-1CC01-7BA8	6AG1052-1MD00-7BA8	6AG1052-1HB00-7BA8	6AG1052-1FB00-7BA8
Based on	6ED1052-1CC01-0BA8	6ED1052-1MD00-0BA8	6ED1052-1HB00-0BA8	6ED1052-1FB00-0BA8
	SIPLUS LOGO! 24CE	SIPLUS LOGO! 12/24RCE	SIPLUS LOGO! 24RCE	SIPLUS LOGO! 230RCE
Condiciones ambientales				
Temperatura ambiente en servicio				
• mín.	-10 °C; = Tmín; Startup @ 0 °C	-10 °C; = Tmín; Startup @ 0 °C	-10 °C; = Tmín; Startup @ 0 °C	-10 °C; = Tmín; Startup @ 0 °C
• máx.	60 °C; Tmáx; Tmáx > +55 °C con carga máx. de 0,2 A por salida	60 °C; Tmáx; Tmáx > +55 °C con carga máx. de 1 A por relé o carga máx. de 3 A por relé y la mitad de ED (sin puntos adyacentes)	60 °C; Tmáx; Tmáx > +55 °C con carga máx. de 1 A por relé o carga máx. de 3 A por relé y la mitad de ED (sin puntos adyacentes)	60 °C; Tmáx; Tmáx > +55 °C con carga máx. de 1 A por relé
Temperatura ambiente en almacenaje/transporte				
• mín.	-40 °C	-40 °C	-40 °C	-40 °C
• máx.	70 °C	70 °C	70 °C	70 °C
Condiciones ambientales aumentadas				
• Referida a temperatura ambiente-presión atmosférica-altitud de instalación	Tmín ... Tmáx a 1080 hPa ... 795 hPa (-1000 m ... +2000 m) // Tmín ... (Tmáx - 10 K) a 795 hPa ... 658 hPa (+2000 m ... +3500 m) // Tmín ... (Tmáx - 20 K) a 658 hPa ... 540 hPa (+3500 m ... +5000 m)			
• Con arranque en frío, mín.	0 °C	0 °C	0 °C	0 °C
Humedad relativa del aire				
- Con condensación, ensayado según IEC 60068-2-38, máx.	100 %; HR incl. condensación/helada (no poner en marcha si hay condensación); montaje horizontal	100 %; HR incl. condensación/helada (no poner en marcha si hay condensación); montaje horizontal	100 %; HR incl. condensación/helada (no poner en marcha si hay condensación); montaje horizontal	100 %; HR incl. condensación/helada (no poner en marcha si hay condensación); montaje horizontal

Módulo lógico LOGO!

LOGO! Modular

SIPLUS LOGO! Modular, variantes Basic

Datos técnicos (continuación)

Referencia	6AG1052-1CC01-7BA8	6AG1052-1MD00-7BA8	6AG1052-1HB00-7BA8	6AG1052-1FB00-7BA8
Based on	6ED1052-1CC01-0BA8	6ED1052-1MD00-0BA8	6ED1052-1HB00-0BA8	6ED1052-1FB00-0BA8
	SIPLUS LOGO! 24CE	SIPLUS LOGO! 12/24RCE	SIPLUS LOGO! 24RCE	SIPLUS LOGO! 230RCE
Resistencia				
- a sustancias biológicamente activas/conforme con EN 60721-3-3	Sí	Sí	Sí	Sí
- a sustancias químicamente activas/conforme con EN 60721-3-3	Sí; clase 3C4 (HR < 75 %) incl. niebla salina según EN 60068-2-52 (grado de severidad 3). ¡Las tapas de conectores suministradas deben permanecer en las interfaces no utilizadas durante el servicio!	Sí; clase 3C4 (HR < 75 %) incl. niebla salina según EN 60068-2-52 (grado de severidad 3). ¡Las tapas de conectores suministradas deben permanecer en las interfaces no utilizadas durante el servicio!	Sí; clase 3C4 (HR < 75 %) incl. niebla salina según EN 60068-2-52 (grado de severidad 3). ¡Las tapas de conectores suministradas deben permanecer en las interfaces no utilizadas durante el servicio!	Sí; clase 3C4 (HR < 75 %) incl. niebla salina según EN 60068-2-52 (grado de severidad 3). ¡Las tapas de conectores suministradas deben permanecer en las interfaces no utilizadas durante el servicio!
- a sustancias mecánicamente activas/conforme con EN 60721-3-3	Sí; clase 3S4 incl. arena, polvo. ¡Las cubiertas de conectores suministradas deben permanecer en las interfaces no utilizadas durante el servicio!	Sí; clase 3S4 incl. arena, polvo. ¡Las cubiertas de conectores suministradas deben permanecer en las interfaces no utilizadas durante el servicio!	Sí; clase 3S4 incl. arena, polvo. ¡Las cubiertas de conectores suministradas deben permanecer en las interfaces no utilizadas durante el servicio!	Sí; clase 3S4 incl. arena, polvo. ¡Las cubiertas de conectores suministradas deben permanecer en las interfaces no utilizadas durante el servicio!
Referencia	6AG1052-1MD00-2BA7		6AG1052-1FB00-2BA7	
Based on	6ED1052-1MD00-0BA7		6ED1052-1FB00-0BA7	
	SIPLUS LOGO! 12/24RCE		SIPLUS LOGO! 230RCE	
Condiciones ambientales				
Temperatura ambiente en servicio				
• mín.	-25 °C; = T _{mín}		-25 °C; = T _{mín}	
• máx.	70 °C; = T _{máx}		70 °C; = T _{máx}	
Condiciones ambientales aumentadas				
• Referida a temperatura ambiente-presión atmosférica-altitud de instalación	T _{mín} ... T _{máx} a 1080 hPa ... 795 hPa (-1000 m ... +2000 m) // T _{mín} ... (T _{máx} - 10 K) a 795 hPa ... 658 hPa (+2000 m ... +3500 m) // T _{mín} ... (T _{máx} - 20 K) a 658 hPa ... 540 hPa (+3500 m ... +5000 m)		T _{mín} ... T _{máx} a 1080 hPa ... 795 hPa (-1000 m ... +2000 m)	
Humedad relativa del aire				
- Con condensación, ensayado según IEC 60068-2-38, máx.	100 %; HR, incl. condensación/congelación admisible (sin puesta en marcha si hay condensación)		100 %; HR, incl. condensación/congelación admisible (sin puesta en marcha si hay condensación)	
Resistencia				
- a sustancias biológicamente activas/conforme con EN 60721-3-3	Sí		Sí	
- a sustancias químicamente activas/conforme con EN 60721-3-3	Sí; clase 3C4 incl. niebla salina según EN 60068-2-52 (grado de severidad 3). ¡Las cubiertas de conectores suministradas deben permanecer en las interfaces no utilizadas durante el servicio!		Sí; clase 3C4 incl. niebla salina según EN 60068-2-52 (grado de severidad 3). ¡Las cubiertas de conectores suministradas deben permanecer en las interfaces no utilizadas durante el servicio!	
- a sustancias mecánicamente activas/conforme con EN 60721-3-3	Sí; clase 3S4 incl. arena, polvo. ¡Las cubiertas de conectores suministradas deben permanecer en las interfaces no utilizadas durante el servicio!		Sí; clase 3S4 incl. arena, polvo. ¡Las cubiertas de conectores suministradas deben permanecer en las interfaces no utilizadas durante el servicio!	

Datos técnicos (continuación)

Referencia	6AG1052-1CC01-2BA6	6AG1052-1MD00-2BA6	6AG1052-1HB00-2BA6	6AG1052-1FB00-2BA6
Based on	6ED1052-1CC01-0BA6	6ED1052-1MD00-0BA6	6ED1052-1HB00-0BA6	6ED1052-1FB00-0BA6
	SIPLUS LOGO! 24C	SIPLUS LOGO! 12/24RC	SIPLUS LOGO! 24RC	SIPLUS LOGO! 230RC
Condiciones ambientales				
Temperatura ambiente en servicio				
• mín.	-25 °C; = T _{mín}	-25 °C; = T _{mín}	-25 °C; = T _{mín}	-25 °C; = T _{mín}
• máx.	70 °C; = T _{máx} ; 55 °C @ UL/cUL use	70 °C; = T _{máx} ; 55 °C @ UL/cUL use	70 °C; = T _{máx} ; 55 °C @ UL/cUL use	70 °C; = T _{máx} ; 55 °C @ UL/cUL use
Condiciones ambientales aumentadas				
• Referida a temperatura ambiente-presión atmosférica-altitud de instalación	T _{mín} ... T _{máx} a 1080 hPa ... 795 hPa (-1000 m ... +2000 m) // T _{mín} ... (T _{máx} - 10 K) a 795 hPa ... 658 hPa (+2000 m ... +3500 m) // T _{mín} ... (T _{máx} - 20 K) a 658 hPa ... 540 hPa (+3500 m ... +5000 m)	T _{mín} ... T _{máx} a 1080 hPa ... 795 hPa (-1000 m ... +2000 m) // T _{mín} ... (T _{máx} - 10 K) a 795 hPa ... 658 hPa (+2000 m ... +3500 m) // T _{mín} ... (T _{máx} - 20 K) a 658 hPa ... 540 hPa (+3500 m ... +5000 m)	T _{mín} ... T _{máx} a 1080 hPa ... 795 hPa (-1000 m ... +2000 m) // T _{mín} ... (T _{máx} - 10 K) a 795 hPa ... 658 hPa (+2000 m ... +3500 m) // T _{mín} ... (T _{máx} - 20 K) a 658 hPa ... 540 hPa (+3500 m ... +5000 m)	T _{mín} ... T _{máx} a 1080 hPa ... 795 hPa (-1000 m ... +2000 m)
Humedad relativa del aire				
- Con condensación, ensayado según IEC 60068-2-38, máx.	100 %; HR, incl. condensación/congelación admisible (sin puesta en marcha si hay condensación)	100 %; HR, incl. condensación/congelación admisible (sin puesta en marcha si hay condensación)	100 %; HR, incl. condensación/congelación admisible (sin puesta en marcha si hay condensación)	100 %; HR, incl. condensación/congelación admisible (sin puesta en marcha si hay condensación)
Resistencia				
- a sustancias biológicamente activas/conforme con EN 60721-3-3	Sí	Sí	Sí	Sí
- a sustancias químicamente activas/conforme con EN 60721-3-3	Sí; clase 3C4 incl. niebla salina. ¡Las cubiertas de conectores suministradas deben permanecer en las interfaces no utilizadas durante el servicio!	Sí; clase 3C4 incl. niebla salina. ¡Las cubiertas de conectores suministradas deben permanecer en las interfaces no utilizadas durante el servicio!	Sí; clase 3C4 incl. niebla salina. ¡Las cubiertas de conectores suministradas deben permanecer en las interfaces no utilizadas durante el servicio!	Sí; clase 3C4 incl. niebla salina. ¡Las cubiertas de conectores suministradas deben permanecer en las interfaces no utilizadas durante el servicio!
- a sustancias mecánicamente activas/conforme con EN 60721-3-3	Sí; clase 3S4 incl. arena, polvo. ¡Las cubiertas de conectores suministradas deben permanecer en las interfaces no utilizadas durante el servicio!	Sí; clase 3S4 incl. arena, polvo. ¡Las cubiertas de conectores suministradas deben permanecer en las interfaces no utilizadas durante el servicio!	Sí; clase 3S4 incl. arena, polvo. ¡Las cubiertas de conectores suministradas deben permanecer en las interfaces no utilizadas durante el servicio!	Sí; clase 3S4 incl. arena, polvo. ¡Las cubiertas de conectores suministradas deben permanecer en las interfaces no utilizadas durante el servicio!

Módulo lógico LOGO!

LOGO! Modular

SIPLUS LOGO! Modular, variantes Basic

2

Datos de pedido	Referencia	Referencia
SIPLUS LOGO! 8 Módulo lógico		SIPLUS LOGO! 6 Módulo lógico
SIPLUS LOGO! 24CE Tensión de alimentación 24 V DC; 8 entradas digitales 24 V DC, de ellas 4 utilizables analógicamente (0 a 10 V); 4 salidas digitales 24 V DC, 0,3 A; programador horario integrado; interfaz Ethernet; 400 bloques de función interconectables; ampliable modularmente Rango de temperatura ampliado y presencia de atmósfera agresiva	6AG1052-1CC01-7BA8	SIPLUS LOGO! 24 Tensión de alimentación 24 V DC; 8 entradas digitales 24 V DC, de ellas 4 utilizables analógicamente (0 a 10 V); 4 salidas digitales 24 V DC, 0,3 A; programador horario integrado; 200 bloques de función interconectables, ampliable modularmente Rango de temperatura ampliado y presencia de atmósfera agresiva
SIPLUS LOGO! 12/24RCE Tensión de alimentación 12...24 V DC; 8 entradas digitales 12/24 V DC, de ellas 4 utilizables analógicamente (0 a 10 V); 4 salidas de relé 10 A; programador horario integrado; interfaz Ethernet; 400 bloques de función interconectables; ampliable modularmente Rango de temperatura ampliado y presencia de atmósfera agresiva	6AG1052-1MD00-7BA8	SIPLUS LOGO! 12/24RC Tensión de alimentación 12/24 V DC; 8 entradas digitales 12/24 V DC, de ellas 4 utilizables analógicamente (de 0 a 10 V); 4 salidas de relé 10 A; programador horario integrado; 200 bloques de función interconectables; ampliable modularmente Rango de temperatura ampliado y presencia de atmósfera agresiva
SIPLUS LOGO! 24RCE Tensión de alimentación 24 V AC/DC; 8 entradas digitales 24 V AC/DC; 4 salidas de relé 10 A; programador horario integrado; interfaz Ethernet; 400 bloques de función interconectables; ampliable modularmente Rango de temperatura ampliado y presencia de atmósfera agresiva	6AG1052-1HB00-7BA8	SIPLUS LOGO! 24RC Tensión de alimentación 24 V AC/DC; 8 entradas digitales 24 V AC/DC; 4 salidas de relé 10 A; programador horario integrado; 200 bloques de función interconectables; ampliable modularmente Rango de temperatura ampliado y presencia de atmósfera agresiva
SIPLUS LOGO! 230RCE Tensión de alimentación 115...230 V AC/DC; 8 entradas digitales 115...230 V AC/DC; 4 salidas de relé 10 A; programador horario integrado; interfaz Ethernet; 400 bloques de función interconectables; ampliable modularmente Rango de temperatura ampliado y presencia de atmósfera agresiva	6AG1052-1FB00-7BA8	SIPLUS LOGO! 230RC Tensión de alimentación 115/230 AC/DC; 8 entradas digitales 115/230 V AC/DC; 4 salidas de relé 10 A; programador horario integrado; 200 bloques de función interconectables; ampliable modularmente Rango de temperatura ampliado y presencia de atmósfera agresiva
SIPLUS LOGO! 7 Módulo lógico		Accesorios para SIPLUS LOGO! 6, 7, 8
SIPLUS LOGO! 12/24RCE Tensión de alimentación 12/24 V DC; 8 entradas digitales 12/24 V DC, de ellas 4 utilizables analógicamente (0 a 10 V); 4 salidas de relé 10 A; programador horario integrado; 400 bloques de función interconectables, interfaz Ethernet; ampliable modularmente Rango de temperatura ampliado y presencia de atmósfera agresiva	6AG1052-1MD00-2BA7	LOGO!Soft Comfort V8 Para programar en el PC en lenguaje KOP/FUP; ejecutable en Windows 8, 7, XP, Linux y Mac OSX; en DVD
SIPLUS LOGO! 230RCE Tensión de alimentación 115/230 AC/DC; 8 entradas digitales 115/230 V AC/DC; 4 salidas de relé 10 A; programador horario integrado; 400 bloques de función interconectables, interfaz Ethernet; ampliable modularmente Rango de temperatura ampliado y presencia de atmósfera agresiva	6AG1052-1FB00-2BA7	Juego de montaje para panel frontal Anchura 4 módulos 6AG1057-1AA00-0AA0 Anchura 8 módulos 6AG1057-1AA00-0AA1 Anchura 8 módulos, con teclas 6AG1057-1AA00-0AA2
		Accesorios para SIPLUS LOGO! 6, 7
		Visualizador de textos TD para SIPLUS LOGO! (rango de temperatura ampliado de -10 a +60 °C y presencia de atmósfera agresiva) Visualizador de textos de 4 líneas, conectable a todas las variantes LOGO! Basic y Pure a partir de 0BA6, incl. cable de conexión

Sinopsis

- La variante básica de coste optimizado
- Interfaz para conectar módulos de ampliación; es posible direccionar un máximo de 24 entradas, 16 (20) salidas digitales, 8 entradas analógicas y 2 (8) salidas analógicas.
- Con posibilidad de conexión para el visualizador de textos LOGO! TD (conectable a todas las variantes LOGO! 0BA6 Basic)

Nuevo en SIPLUS LOGO! 8

- Todas las unidades base con servidor web integrado
- Ancho de la caja igual que SIPLUS LOGO! 0BA6 (4 mód.)
- Todas las unidades base con interfaz Ethernet para comunicación con LOGO!, controladores SIMATIC, SIMATIC Panel y PC
- Uso de tarjetas micro SD estándar

Nota:

Las variantes SIPLUS LOGO! 6 no son compatibles con SIPLUS LOGO! 8.

Los productos SIPLUS extreme se basan en productos SIMATIC estándar. Los contenidos aquí enumerados se han tomado de los correspondientes productos estándar. Se complementan con información específica de SIPLUS extreme.

Datos técnicos

Referencia	6AG1052-2CC01-7BA8	6AG1052-2MD00-7BA8	6AG1052-2HB00-7BA8	6AG1052-2FB00-7BA8
Based on	6ED1052-2CC01-0BA8	6ED1052-2MD00-0BA8	6ED1052-2HB00-0BA8	6ED1052-2FB00-0BA8
	SIPLUS LOGO! 24CEO	SIPLUS LOGO! 12/24RCEO	SIPLUS LOGO! 24RCEO (AC)	SIPLUS LOGO! 230RCEO
Condiciones ambientales				
Temperatura ambiente en servicio				
• mín.	-40 °C; = Tmin; Startup @ -25 °C	-40 °C; = Tmin; Startup @ -25 °C	-40 °C; = Tmin; Startup @ -25 °C	-40 °C; = Tmin; Startup @ -25 °C
• máx.	70 °C; Tmáx; Tmáx > +55 °C con carga máx. de 0,2 A por salida	70 °C; Tmáx; Tmáx > +55 °C con carga máx. de 1 A por relé o carga máx. de 3 A por relé y la mitad de ED (sin puntos adyacentes)	70 °C; Tmáx; Tmáx > +55 °C con carga máx. de 1 A por relé o carga máx. de 3 A por relé y la mitad de ED (sin puntos adyacentes)	70 °C; Tmáx; Tmáx > +55 °C con carga máx. de 1 A por relé
Temperatura ambiente en almacenaje/transporte				
• mín.	-40 °C	-40 °C	-40 °C	-40 °C
• máx.	70 °C	70 °C	70 °C	70 °C
Condiciones ambientales aumentadas				
• Referida a temperatura ambiente-presión atmosférica-altitud de instalación	Tmín ... Tmáx a 1080 hPa ... 795 hPa (-1000 m ... +2000 m) // Tmín ... (Tmáx - 10 K) a 795 hPa ... 658 hPa (+2000 m ... +3500 m) // Tmín ... (Tmáx - 20 K) a 658 hPa ... 540 hPa (+3500 m ... +5000 m)			
• Con arranque en frío, mín.	0 °C	0 °C	0 °C	0 °C

Módulo lógico LOGO!

LOGO! Modular

SIPLUS LOGO! Modular, variantes Pure

Datos técnicos (continuación)

Referencia	6AG1052-2CC01-7BA8	6AG1052-2MD00-7BA8	6AG1052-2HB00-7BA8	6AG1052-2FB00-7BA8
Based on	6ED1052-2CC01-0BA8 SIPLUS LOGO! 24CE0	6ED1052-2MD00-0BA8 SIPLUS LOGO! 12/24RCE0	6ED1052-2HB00-0BA8 SIPLUS LOGO! 24RCE0 (AC)	6ED1052-2FB00-0BA8 SIPLUS LOGO! 230RCE0
Humedad relativa del aire	100 %; HR incl. condensación/helada (no poner en marcha si hay condensación); montaje horizontal	100 %; HR incl. condensación/helada (no poner en marcha si hay condensación); montaje horizontal	100 %; HR incl. condensación/helada (no poner en marcha si hay condensación); montaje horizontal	100 %; HR incl. condensación/helada (no poner en marcha si hay condensación); montaje horizontal
Resistencia				
- a sustancias biológicamente activas/conforme con EN 60721-3-3	Sí	Sí	Sí	Sí
- a sustancias químicamente activas/conforme con EN 60721-3-3	Sí; clase 3C4 (HR < 75 %) incl. niebla salina según EN 60068-2-52 (grado de severidad 3). ¡Las tapas de conectores suministradas deben permanecer en las interfaces no utilizadas durante el servicio!	Sí; clase 3C4 (HR < 75 %) incl. niebla salina según EN 60068-2-52 (grado de severidad 3). ¡Las tapas de conectores suministradas deben permanecer en las interfaces no utilizadas durante el servicio!	Sí; clase 3C4 (HR < 75 %) incl. niebla salina según EN 60068-2-52 (grado de severidad 3). ¡Las tapas de conectores suministradas deben permanecer en las interfaces no utilizadas durante el servicio!	Sí; clase 3C4 (HR < 75 %) incl. niebla salina según EN 60068-2-52 (grado de severidad 3). ¡Las tapas de conectores suministradas deben permanecer en las interfaces no utilizadas durante el servicio!
- a sustancias mecánicamente activas/conforme con EN 60721-3-3	Sí; clase 3S4 incl. arena, polvo. ¡Las cubiertas de conectores suministradas deben permanecer en las interfaces no utilizadas durante el servicio!	Sí; clase 3S4 incl. arena, polvo. ¡Las cubiertas de conectores suministradas deben permanecer en las interfaces no utilizadas durante el servicio!	Sí; clase 3S4 incl. arena, polvo. ¡Las cubiertas de conectores suministradas deben permanecer en las interfaces no utilizadas durante el servicio!	Sí; clase 3S4 incl. arena, polvo. ¡Las cubiertas de conectores suministradas deben permanecer en las interfaces no utilizadas durante el servicio!
Referencia	6AG1052-2CC01-2BA6 6ED1052-2CC01-0BA6 SIPLUS LOGO! 24CO	6AG1052-2MD00-2BA6 6ED1052-2MD00-0BA6 SIPLUS LOGO! 12/24RCO	6AG1052-2HB00-2BA6 6ED1052-2HB00-0BA6 SIPLUS LOGO! 24RCO	6AG1052-2FB00-2BA6 6ED1052-2FB00-0BA6 SIPLUS LOGO! 230RCO
Condiciones ambientales				
Temperatura ambiente en servicio				
• mín.	-40 °C; = T _{mín}	-40 °C; = T _{mín}	-40 °C; = T _{mín}	-40 °C; = T _{mín}
• máx.	70 °C; = T _{máx} ; 55 °C @ UL/cUL use	70 °C; = T _{máx} ; 55 °C @ UL/cUL use	70 °C; = T _{máx} ; 55 °C @ UL/cUL use	70 °C; = T _{máx} ; 55 °C @ UL/cUL use
Condiciones ambientales aumentadas				
• Referida a temperatura ambiente-presión atmosférica-altitud de instalación	T _{mín} ... T _{máx} a 1080 hPa ... 795 hPa (-1000 m ... +2000 m) // T _{mín} ... (T _{máx} - 10 K) a 795 hPa ... 658 hPa (+2000 m ... +3500 m) // T _{mín} ... (T _{máx} - 20 K) a 658 hPa ... 540 hPa (+3500 m ... +5000 m)	T _{mín} ... T _{máx} a 1080 hPa ... 795 hPa (-1000 m ... +2000 m) // T _{mín} ... (T _{máx} - 10 K) a 795 hPa ... 658 hPa (+2000 m ... +3500 m) // T _{mín} ... (T _{máx} - 20 K) a 658 hPa ... 540 hPa (+3500 m ... +5000 m)	T _{mín} ... T _{máx} a 1080 hPa ... 795 hPa (-1000 m ... +2000 m) // T _{mín} ... (T _{máx} - 10 K) a 795 hPa ... 658 hPa (+2000 m ... +3500 m) // T _{mín} ... (T _{máx} - 20 K) a 658 hPa ... 540 hPa (+3500 m ... +5000 m)	T _{mín} ... T _{máx} a 1080 hPa ... 795 hPa (-1000 m ... +2000 m)
Humedad relativa del aire	100 %; HR, incl. condensación/congelación admisible (sin puesta en marcha si hay condensación)	100 %; HR, incl. condensación/congelación admisible (sin puesta en marcha si hay condensación)	100 %; HR, incl. condensación/congelación admisible (sin puesta en marcha si hay condensación)	100 %; HR, incl. condensación/congelación admisible (sin puesta en marcha si hay condensación)
Resistencia				
- a sustancias biológicamente activas/conforme con EN 60721-3-3	Sí	Sí	Sí	Sí
- a sustancias químicamente activas/conforme con EN 60721-3-3	Sí; clase 3C4 incl. niebla salina. ¡Las cubiertas de conectores suministradas deben permanecer en las interfaces no utilizadas durante el servicio!	Sí; clase 3C4 incl. niebla salina. ¡Las cubiertas de conectores suministradas deben permanecer en las interfaces no utilizadas durante el servicio!	Sí; clase 3C4 incl. niebla salina. ¡Las cubiertas de conectores suministradas deben permanecer en las interfaces no utilizadas durante el servicio!	Sí; clase 3C4 incl. niebla salina. ¡Las cubiertas de conectores suministradas deben permanecer en las interfaces no utilizadas durante el servicio!
- a sustancias mecánicamente activas/conforme con EN 60721-3-3	Sí; clase 3S4 incl. arena, polvo. ¡Las cubiertas de conectores suministradas deben permanecer en las interfaces no utilizadas durante el servicio!	Sí; clase 3S4 incl. arena, polvo. ¡Las cubiertas de conectores suministradas deben permanecer en las interfaces no utilizadas durante el servicio!	Sí; clase 3S4 incl. arena, polvo. ¡Las cubiertas de conectores suministradas deben permanecer en las interfaces no utilizadas durante el servicio!	Sí; clase 3S4 incl. arena, polvo. ¡Las cubiertas de conectores suministradas deben permanecer en las interfaces no utilizadas durante el servicio!

Datos de pedido	Referencia	Referencia
SIPLUS LOGO! 8 Módulo lógico		
SIPLUS LOGO! 24CEo Tensión de alimentación 24 V DC; 8 entradas digitales 24 V DC, de ellas 4 utilizables analógicamente (0 a 10 V); 4 salidas digitales 24 V DC, 0,3 A; programador horario integrado; interfaz Ethernet; sin visualizador ni teclado; 400 bloques de función interconectables, ampliable modularmente Rango de temperatura ampliado y presencia de atmósfera agresiva	6AG1052-2CC01-7BA8	
SIPLUS LOGO! 230RCEo Tensión de alimentación 115...230 V AC/DC, 8 entradas digitales 115...230 V AC/DC, 4 salidas de relé 10 A, programador horario integrado, interfaz Ethernet; sin visualizador ni teclado, 400 bloques de función interconectables, ampliable modularmente Rango de temperatura ampliado y presencia de atmósfera agresiva	6AG1052-2FB00-7BA8	
SIPLUS LOGO! 24RCEo Tensión de alimentación 24 V AC/DC, 8 entradas digitales 24 V AC/DC, 4 salidas de relé 10 A, programador horario integrado, interfaz Ethernet; sin visualizador ni teclado, 400 bloques de función interconectables, ampliable modularmente Rango de temperatura ampliado y presencia de atmósfera agresiva	6AG1052-2HB00-7BA8	
SIPLUS LOGO! 12/24RCEo Tensión de alimentación 12...24 V DC, 8 entradas digitales 12...24 V DC, de ellas 4 utilizables analóg. (0 a 10 V), 4 salidas de relé 10 A, programador horario integrado, interfaz Ethernet; sin visualizador ni teclado, 400 bloques de función interconectables, ampliable modularmente Rango de temperatura ampliado y presencia de atmósfera agresiva	6AG1052-2MD00-7BA8	
SIPLUS LOGO! 6 Módulo lógico		
SIPLUS LOGO! 24o Tensión de alimentación 24 V DC; 8 entradas digitales 24 V DC, de ellas 4 utilizables analógicamente (0 a 10 V); 4 salidas digitales 24 V DC, 0,3 A; programador horario integrado; sin visualizador ni teclado; 200 bloques de función interconectables, ampliable modularmente Rango de temperatura ampliado y presencia de atmósfera agresiva	6AG1052-2CC01-2BA6	
		SIPLUS LOGO! 230RCo Tensión de alimentación 115/230 V AC/DC; 8 entradas digitales 115/230 V AC/DC; 4 salidas de relé 10 A; programador horario integrado; sin visualizador ni teclado; 200 bloques de función interconectables; ampliable modularmente Rango de temperatura ampliado y presencia de atmósfera agresiva
		6AG1052-2FB00-2BA6
		SIPLUS LOGO! 24RCo Tensión de alimentación 24 V AC/DC, 8 entradas digitales 24 V AC/DC, 4 salidas de relé 10 A, programador horario integrado, sin visualizador ni teclado, 200 bloques de función interconectables, ampliable modularmente Rango de temperatura ampliado y presencia de atmósfera agresiva
		6AG1052-2HB00-2BA6
		SIPLUS LOGO! 12/24RCo Tensión de alimentación 12/24 V DC, 8 entradas digitales 12/24 V DC, de ellas 4 usables analóg. (0 a 10 V), 4 salidas de relé 10 A, programador horario integrado, sin visualizador ni teclado, 200 bloques de función interconectables, ampliable modularmente Rango de temperatura ampliado y presencia de atmósfera agresiva
		6AG1052-2MD00-2BA6
		Accesorios para SIPLUS LOGO! 6, 8
		LOGO!Soft Comfort V8 Para programar en el PC en lenguaje KOP/FUP; ejecutable en Windows 8, 7, XP, Linux y Mac OSX; en DVD
		6ED1058-0BA08-0YA1
		Juego de montaje para panel frontal Anchura 4 módulos Anchura 8 módulos Anchura 8 módulos, con teclas
		6AG1057-1AA00-0AA0 6AG1057-1AA00-0AA1 6AG1057-1AA00-0AA2
		Accesorios para SIPLUS LOGO! 6
		Visualizador de textos TD para SIPLUS LOGO! (rango de temperatura ampliado de -10 a +60 °C y presencia de atmósfera agresiva) Visualizador de textos de 4 líneas, conectable a todas las variantes LOGO! Basic y Pure a partir de 0BA6, incl. cable de conexión
		6AG1055-4MH00-2BA0

Módulo lógico LOGO!

LOGO! Modular

SIPLUS LOGO! Modular, módulos de ampliación

Sinopsis



- Módulos de ampliación para la conexión a LOGO! Modular
- Con entradas y salidas digitales, entradas analógicas o salidas analógicas

Nota:

Las variantes SIPLUS LOGO! 6 no son compatibles con SIPLUS LOGO! 8.

Los productos SIPLUS extreme se basan en productos SIMATIC estándar. Los contenidos aquí enumerados se han tomado de los correspondientes productos estándar. Se complementan con información específica de SIPLUS extreme.

Datos técnicos

Referencia	6AG1055-1CB00-7BA2	6AG1055-1HB00-7BA2	6AG1055-1MB00-7BA2
Based on	6ED1055-1CB00-0BA2 SIPLUS LOGO! DM8 24 V8	6ED1055-1HB00-0BA2 SIPLUS LOGO! DM8 24R V8	6ED1055-1MB00-0BA2 SIPLUS LOGO! DM8 12/24R V8
Condiciones ambientales			
Temperatura ambiente en servicio			
• mín.	-40 °C; = Tmín; Startup @ -25 °C	-40 °C; = Tmín; Startup @ -25 °C	-40 °C; = Tmín; Startup @ -25 °C
• máx.	70 °C; Tmáx; Tmáx > +55 °C con carga máx. de 0,2 A por salida	70 °C; = Tmáx; Tmáx > +55 °C con carga máx. de 3 A por relé o corriente total de 10 A	70 °C; = Tmáx; Tmáx > +55 °C con carga máx. de 3 A por relé o corriente total de 10 A
Temperatura ambiente en almacenaje/transporte			
• mín.	-40 °C	-40 °C	-40 °C
• máx.	70 °C	70 °C	70 °C
Condiciones ambientales aumentadas			
• Referida a temperatura ambiente-presión atmosférica-altitud de instalación	Tmín ... Tmáx a 1080 hPa ... 795 hPa (-1000 m ... +2000 m) // Tmín ... (Tmáx - 10 K) a 795 hPa ... 658 hPa (+2000 m ... +3500 m) // Tmín ... (Tmáx - 20 K) a 658 hPa ... 540 hPa (+3500 m ... +5000 m)		
• Con arranque en frío, mín.	-25 °C	-25 °C	-25 °C
Humedad relativa del aire			
- Con condensación, ensayado según IEC 60068-2-38, máx.	100 %; HR incl. condensación/helada (no poner en marcha si hay condensación); montaje horizontal	100 %; HR incl. condensación/helada (no poner en marcha si hay condensación); montaje horizontal	100 %; HR incl. condensación/helada (no poner en marcha si hay condensación); montaje horizontal
Resistencia			
- a sustancias biológicamente activas/conforme con EN 60721-3-3	Sí	Sí	Sí
- a sustancias químicamente activas/conforme con EN 60721-3-3	Sí; clase 3C4 (HR < 75 %) incl. niebla salina según EN 60068-2-52 (grado de severidad 3). ¡Las tapas de conectores suministradas deben permanecer en las interfaces no utilizadas durante el servicio!	Sí; clase 3C4 (HR < 75 %) incl. niebla salina según EN 60068-2-52 (grado de severidad 3). ¡Las tapas de conectores suministradas deben permanecer en las interfaces no utilizadas durante el servicio!	Sí; clase 3C4 (HR < 75 %) incl. niebla salina según EN 60068-2-52 (grado de severidad 3). ¡Las tapas de conectores suministradas deben permanecer en las interfaces no utilizadas durante el servicio!
- a sustancias mecánicamente activas/conforme con EN 60721-3-3	Sí; clase 3S4 incl. arena, polvo. ¡Las cubiertas de conectores suministradas deben permanecer en las interfaces no utilizadas durante el servicio!	Sí; clase 3S4 incl. arena, polvo. ¡Las cubiertas de conectores suministradas deben permanecer en las interfaces no utilizadas durante el servicio!	Sí; clase 3S4 incl. arena, polvo. ¡Las cubiertas de conectores suministradas deben permanecer en las interfaces no utilizadas durante el servicio!

Datos técnicos (continuación)

Referencia	6AG1055-1FB00-7BA2	6AG1055-1NB10-7BA2
Based on	6ED1055-1FB00-0BA2 SIPLUS LOGO! DM8 230R V8	6ED1055-1NB10-0BA2 SIPLUS LOGO! DM16 24R V8
Condiciones ambientales		
Temperatura ambiente en servicio		
• mín.	-40 °C; = Tmin; Startup @ -25 °C	-40 °C; = Tmin; Startup @ -25 °C
• máx.	70 °C; = Tmáx; Tmáx > +55 °C con carga máx. de 3 A por relé o corriente total de 10 A	70 °C; = Tmáx; Tmáx > +55 °C con carga máx. de 3 A por relé
Temperatura ambiente en almacenaje/transporte		
• mín.	-40 °C	-40 °C
• máx.	70 °C	70 °C
Condiciones ambientales aumentadas		
• Con arranque en frío, mín.	-25 °C	-25 °C
Humedad relativa del aire		
- Con condensación, ensayado según IEC 60068-2-38, máx.	100 %; HR incl. condensación/helada (no poner en marcha si hay condensación); montaje horizontal	100 %; HR incl. condensación/helada (no poner en marcha si hay condensación); montaje horizontal
Resistencia		
- a sustancias biológicamente activas/conforme con EN 60721-3-3	Sí	Sí
- a sustancias químicamente activas/conforme con EN 60721-3-3	Sí; clase 3C4 (HR < 75 %) incl. niebla salina según EN 60068-2-52 (grado de severidad 3). ¡Las tapas de conectores suministradas deben permanecer en las interfaces no utilizadas durante el servicio!	Sí; clase 3C4 (HR < 75 %) incl. niebla salina según EN 60068-2-52 (grado de severidad 3). ¡Las tapas de conectores suministradas deben permanecer en las interfaces no utilizadas durante el servicio!
- a sustancias mecánicamente activas/conforme con EN 60721-3-3	Sí; clase 3S4 incl. arena, polvo. ¡Las cubiertas de conectores suministradas deben permanecer en las interfaces no utilizadas durante el servicio!	Sí; clase 3S4 incl. arena, polvo. ¡Las cubiertas de conectores suministradas deben permanecer en las interfaces no utilizadas durante el servicio!

Referencia	6AG1055-1MA00-7BA2	Referencia	6AG1055-1MA00-7BA2
Based on	6ED1055-1MA00-0BA2 SIPLUS LOGO! AM2 V8	Based on	6ED1055-1MA00-0BA2 SIPLUS LOGO! AM2 V8
Condiciones ambientales		Resistencia	
Temperatura ambiente en servicio		- a sustancias biológicamente activas/conforme con EN 60721-3-3	Sí
• mín.	-40 °C; = Tmin; Startup @ -25 °C	- a sustancias químicamente activas/conforme con EN 60721-3-3	Sí; clase 3C4 (HR < 75 %) incl. niebla salina según EN 60068-2-52 (grado de severidad 3). ¡Las tapas de conectores suministradas deben permanecer en las interfaces no utilizadas durante el servicio!
• máx.	70 °C; = Tmáx	- a sustancias mecánicamente activas/conforme con EN 60721-3-3	Sí; clase 3S4 incl. arena, polvo. ¡Las cubiertas de conectores suministradas deben permanecer en las interfaces no utilizadas durante el servicio!
Temperatura ambiente en almacenaje/transporte			
• mín.	-40 °C		
• máx.	70 °C		
Condiciones ambientales aumentadas			
• Referida a temperatura ambiente-presión atmosférica-altitud de instalación	Tmín ... Tmáx a 1080 hPa ... 795 hPa (-1000 m ... +2000 m) // Tmín ... (Tmáx - 10 K) a 795 hPa ... 658 hPa (+2000 m ... +3500 m) // Tmín ... (Tmáx - 20 K) a 658 hPa ... 540 hPa (+3500 m ... +5000 m)		
• Con arranque en frío, mín.	-25 °C		
Humedad relativa del aire			
- Con condensación, ensayado según IEC 60068-2-38, máx.	100 %; HR incl. condensación/helada (no poner en marcha si hay condensación); montaje horizontal		

Módulo lógico LOGO!

LOGO! Modular

SIPLUS LOGO! Modular, módulos de ampliación

Datos técnicos (continuación)

Referencia	6AG1055-1MM00-7BA2	Referencia	6AG1055-1MM00-7BA2
Based on	6ED1055-1MM00-0BA2 SIPLUS LOGO! AM2 AQ V8	Based on	6ED1055-1MM00-0BA2 SIPLUS LOGO! AM2 AQ V8
Condiciones ambientales		Resistencia	
Temperatura ambiente en servicio		- a sustancias biológicamente activas/conforme con EN 60721-3-3	Si
• mín.	-40 °C; = Tmin; Startup @ -25 °C	- a sustancias químicamente activas/conforme con EN 60721-3-3	Si; clase 3C4 (HR < 75 %) incl. niebla salina según EN 60068-2-52 (grado de severidad 3). ¡Las tapas de conectores suministradas deben permanecer en las interfaces no utilizadas durante el servicio!
• máx.	70 °C; = Tmáx	- a sustancias mecánicamente activas/conforme con EN 60721-3-3	Si; clase 3S4 incl. arena, polvo. ¡Las cubiertas de conectores suministradas deben permanecer en las interfaces no utilizadas durante el servicio!
Temperatura ambiente en almacenaje/transporte			
• mín.	-40 °C		
• máx.	70 °C		
Condiciones ambientales aumentadas			
• Referida a temperatura ambiente-presión atmosférica-altitud de instalación	Tmín ... Tmáx a 1080 hPa ... 795 hPa (-1000 m ... +2000 m) // Tmin ... (Tmáx - 10 K) a 795 hPa ... 658 hPa (+2000 m ... +3500 m) // Tmin ... (Tmáx - 20 K) a 658 hPa ... 540 hPa (+3500 m ... +5000 m)		
• Con arranque en frío, mín.	-25 °C		
Humedad relativa del aire			
- Con condensación, ensayado según IEC 60068-2-38, máx.	100 %; HR incl. condensación/helada (no poner en marcha si hay condensación); montaje horizontal		

Referencia	6AG1055-1CB00-2BY0	6AG1055-1PB00-2BY0	6AG1055-1HB00-2BY0	6AG1055-1MB00-2BY1
Based on	6ED1055-1CB00-0BA0 SIPLUS LOGO! DM8 24	6ED1055-1PB00-0BA0 SIPLUS LOGO! DM8 12/24	6ED1055-1HB00-0BA0 SIPLUS LOGO! DM8 24R	6ED1055-1MB00-0BA1 SIPLUS LOGO! DM8 12/24R
Condiciones ambientales				
Temperatura ambiente en servicio				
• mín.	-40 °C; = Tmin	-40 °C; = Tmin	-40 °C; = Tmin	-40 °C; = Tmin
• máx.	70 °C; = Tmáx; 55 °C @ UL/cUL use	70 °C; = Tmáx; 55 °C @ UL/cUL use	70 °C; = Tmáx; 55 °C @ UL/cUL use	70 °C; = Tmáx; 55 °C @ UL/cUL use
Condiciones ambientales aumentadas				
• Referida a temperatura ambiente-presión atmosférica-altitud de instalación	Tmín ... Tmáx a 1080 hPa ... 795 hPa (-1000 m ... +2000 m) // Tmin ... (Tmáx - 10 K) a 795 hPa ... 658 hPa (+2000 m ... +3500 m) // Tmin ... (Tmáx - 20 K) a 658 hPa ... 540 hPa (+3500 m ... +5000 m)	Tmín ... Tmáx a 1080 hPa ... 795 hPa (-1000 m ... +2000 m) // Tmin ... (Tmáx - 10 K) a 795 hPa ... 658 hPa (+2000 m ... +3500 m) // Tmin ... (Tmáx - 20 K) a 658 hPa ... 540 hPa (+3500 m ... +5000 m)	Tmín ... Tmáx a 1080 hPa ... 795 hPa (-1000 m ... +2000 m) // Tmin ... (Tmáx - 10 K) a 795 hPa ... 658 hPa (+2000 m ... +3500 m) // Tmin ... (Tmáx - 20 K) a 658 hPa ... 540 hPa (+3500 m ... +5000 m)	Tmín ... Tmáx a 1080 hPa ... 795 hPa (-1000 m ... +2000 m) // Tmin ... (Tmáx - 10 K) a 795 hPa ... 658 hPa (+2000 m ... +3500 m) // Tmin ... (Tmáx - 20 K) a 658 hPa ... 540 hPa (+3500 m ... +5000 m)
Humedad relativa del aire				
- Con condensación, ensayado según IEC 60068-2-38, máx.	100 %; HR, incl. condensación/congelación admisible (sin puesta en marcha si hay condensación)	100 %; HR, incl. condensación/congelación admisible (sin puesta en marcha si hay condensación)	100 %; HR, incl. condensación/congelación admisible (sin puesta en marcha si hay condensación)	100 %; HR, incl. condensación/congelación admisible (sin puesta en marcha si hay condensación)
Resistencia				
- a sustancias biológicamente activas/conforme con EN 60721-3-3	Si	Si	Si	Si
- a sustancias químicamente activas/conforme con EN 60721-3-3	Si; clase 3C4 incl. niebla salina. ¡Las cubiertas de conectores suministradas deben permanecer en las interfaces no utilizadas durante el servicio!	Si; clase 3C4 incl. niebla salina. ¡Las cubiertas de conectores suministradas deben permanecer en las interfaces no utilizadas durante el servicio!	Si; clase 3C4 incl. niebla salina. ¡Las cubiertas de conectores suministradas deben permanecer en las interfaces no utilizadas durante el servicio!	Si; clase 3C4 incl. niebla salina. ¡Las cubiertas de conectores suministradas deben permanecer en las interfaces no utilizadas durante el servicio!
- a sustancias mecánicamente activas/conforme con EN 60721-3-3	Si; clase 3S4 incl. arena, polvo. ¡Las cubiertas de conectores suministradas deben permanecer en las interfaces no utilizadas durante el servicio!	Si; clase 3S4 incl. arena, polvo. ¡Las cubiertas de conectores suministradas deben permanecer en las interfaces no utilizadas durante el servicio!	Si; clase 3S4 incl. arena, polvo. ¡Las cubiertas de conectores suministradas deben permanecer en las interfaces no utilizadas durante el servicio!	Si; clase 3S4 incl. arena, polvo. ¡Las cubiertas de conectores suministradas deben permanecer en las interfaces no utilizadas durante el servicio!

Datos técnicos (continuación)

Referencia	6AG1055-1FB00-2BY1	6AG1055-1NB10-2BA0
Based on	6ED1055-1FB00-0BA1 SIPLUS LOGO! DM8 230R	6ED1055-1NB10-0BA0 SIPLUS LOGO! DM16 24R MOD. DE AMPLIACION
Condiciones ambientales		
Temperatura ambiente en servicio		
• mín.	-40 °C; = T _{mín}	-25 °C; = T _{mín}
• máx.	70 °C; = T _{máx} ; 55 °C @ UL/cUL use	70 °C; = T _{máx} ; 55 °C @ UL/cUL use
Condiciones ambientales aumentadas		
• Referida a temperatura ambiente-presión atmosférica-altitud de instalación	T _{mín} ... T _{máx} a 1080 hPa ... 795 hPa (-1000 m ... +2000 m)	T _{mín} ... T _{máx} a 1080 hPa ... 795 hPa (-1000 m ... +2000 m) // T _{mín} ... (T _{máx} - 10 K) a 795 hPa ... 658 hPa (+2000 m ... +3500 m) // T _{mín} ... (T _{máx} - 20 K) a 658 hPa ... 540 hPa (+3500 m ... +5000 m)
Humedad relativa del aire		
- Con condensación, ensayado según IEC 60068-2-38, máx.	100 %; HR, incl. condensación/congelación admisible (sin puesta en marcha si hay condensación)	100 %; HR, incl. condensación/congelación admisible (sin puesta en marcha si hay condensación)
Resistencia		
- a sustancias biológicamente activas/conforme con EN 60721-3-3	Sí	Sí
- a sustancias químicamente activas/conforme con EN 60721-3-3	Sí; clase 3C4 incl. niebla salina. ¡Las cubiertas de conectores suministradas deben permanecer en las interfaces no utilizadas durante el servicio!	Sí; clase 3C4 incl. niebla salina. ¡Las cubiertas de conectores suministradas deben permanecer en las interfaces no utilizadas durante el servicio!
- a sustancias mecánicamente activas/conforme con EN 60721-3-3	Sí; clase 3S4 incl. arena, polvo. ¡Las cubiertas de conectores suministradas deben permanecer en las interfaces no utilizadas durante el servicio!	Sí; clase 3S4 incl. arena, polvo. ¡Las cubiertas de conectores suministradas deben permanecer en las interfaces no utilizadas durante el servicio!

Referencia	6AG1055-1MA00-2BY0
Based on	6ED1055-1MA00-0BA0 SIPLUS LOGO! AM2
Condiciones ambientales	
Temperatura ambiente en servicio	
• mín.	-40 °C; = T _{mín}
• máx.	70 °C; = T _{máx} ; 55 °C @ UL/cUL use
Condiciones ambientales aumentadas	
• Referida a temperatura ambiente-presión atmosférica-altitud de instalación	T _{mín} ... T _{máx} a 1080 hPa ... 795 hPa (-1000 m ... +2000 m) // T _{mín} ... (T _{máx} - 10 K) a 795 hPa ... 658 hPa (+2000 m ... +3500 m) // T _{mín} ... (T _{máx} - 20 K) a 658 hPa ... 540 hPa (+3500 m ... +5000 m)
Humedad relativa del aire	
- Con condensación, ensayado según IEC 60068-2-38, máx.	100 %; HR, incl. condensación/congelación admisible (sin puesta en marcha si hay condensación)
Resistencia	
- a sustancias biológicamente activas/conforme con EN 60721-3-3	Sí
- a sustancias químicamente activas/conforme con EN 60721-3-3	Sí; clase 3C4 incl. niebla salina. ¡Las cubiertas de conectores suministradas deben permanecer en las interfaces no utilizadas durante el servicio!
- a sustancias mecánicamente activas/conforme con EN 60721-3-3	Sí; clase 3S4 incl. arena, polvo. ¡Las cubiertas de conectores suministradas deben permanecer en las interfaces no utilizadas durante el servicio!

Referencia	6AG1055-1MM00-2BY1
Based on	6ED1055-1MM00-0BA1 SIPLUS LOGO!_AM2_AQ
Condiciones ambientales	
Temperatura ambiente en servicio	
• mín.	-40 °C; = T _{mín}
• máx.	70 °C; = T _{máx} ; 55 °C @ UL/cUL use
Condiciones ambientales aumentadas	
• Referida a temperatura ambiente-presión atmosférica-altitud de instalación	T _{mín} ... T _{máx} a 1080 hPa ... 795 hPa (-1000 m ... +2000 m) // T _{mín} ... (T _{máx} - 10 K) a 795 hPa ... 658 hPa (+2000 m ... +3500 m) // T _{mín} ... (T _{máx} - 20 K) a 658 hPa ... 540 hPa (+3500 m ... +5000 m)
Humedad relativa del aire	
- Con condensación, ensayado según IEC 60068-2-38, máx.	100 %; HR, incl. condensación/congelación admisible (sin puesta en marcha si hay condensación)
Resistencia	
- a sustancias biológicamente activas/conforme con EN 60721-3-3	Sí
- a sustancias químicamente activas/conforme con EN 60721-3-3	Sí; clase 3C4 incl. niebla salina. ¡Las cubiertas de conectores suministradas deben permanecer en las interfaces no utilizadas durante el servicio!
- a sustancias mecánicamente activas/conforme con EN 60721-3-3	Sí; clase 3S4 incl. arena, polvo. ¡Las cubiertas de conectores suministradas deben permanecer en las interfaces no utilizadas durante el servicio!

Módulo lógico LOGO!

LOGO! Modular

SIPLUS LOGO! Modular, módulos de ampliación

2

Datos de pedido	Referencia		Referencia
SIPLUS LOGO! 8 Módulos de ampliación			
SIPLUS LOGO! DM8 24 Tensión de alimentación 24 V DC, 4 entradas digitales 24 V DC, 4 salidas digitales 24 V DC, 0,3 A Rango de temperatura ampliado y presencia de atmósfera agresiva	6AG1055-1CB00-7BA2	SIPLUS LOGO! DM8 24R Tensión de alimentación 24 V AC/DC, 4 entradas digitales 24 V AC/DC, 4 salidas de relé 5 A Rango de temperatura ampliado y presencia de atmósfera agresiva	6AG1055-1HB00-2BY0
SIPLUS LOGO! DM8 230R Tensión de alimentación 115...230 V AC/DC, 4 entradas digitales 115...230 V AC/DC, 4 salidas de relé 5 A Rango de temperatura ampliado y presencia de atmósfera agresiva	6AG1055-1FB00-7BA2	SIPLUS LOGO! DM8 12/24R Tensión de alimentación 12/24 V DC, 4 entradas digitales 12/24 V DC, 4 salidas de relé 5 A Rango de temperatura ampliado y presencia de atmósfera agresiva	6AG1055-1MA00-2BY0
SIPLUS LOGO! DM8 24R Tensión de alimentación 24 V AC/DC, 4 entradas digitales 24 V AC/DC, 4 salidas de relé 5 A Rango de temperatura ampliado y presencia de atmósfera agresiva	6AG1055-1HB00-7BA2	SIPLUS LOGO! AM2 Tensión de alimentación 12...24 V DC, 2 entradas analógicas de 0 a 10 V o de 0 a 20 mA, resolución de 10 bits Rango de temperatura ampliado y presencia de atmósfera agresiva	6AG1055-1MB00-2BY1
SIPLUS LOGO! AM2 Tensión de alimentación 12...24 V DC, 2 entradas analógicas de 0 a 10 V o de 0 a 20 mA, resolución de 10 bits Rango de temperatura ampliado y presencia de atmósfera agresiva	6AG1055-1MA00-7BA2	SIPLUS LOGO! AM2 AQ Tensión de alimentación 24 V DC, 2 entradas analógicas 0 ... 10 V, 0/4 ... 20 mA, resolución 10 bits Rango de temperatura ampliado y presencia de atmósfera agresiva	6AG1055-1MM00-2BY1
SIPLUS LOGO! DM8 12/24R Tensión de alimentación 12...24 V DC, 4 entradas digitales 12...24 V DC, 4 salidas de relé 5 A Rango de temperatura ampliado y presencia de atmósfera agresiva	6AG1055-1MB00-7BA2	SIPLUS LOGO! DM16 24R Tensión de alimentación 24 V DC, 8 salidas digitales 24 V DC, 8 salidas de relé 5 A Rango de temperatura ampliado y presencia de atmósfera agresiva	6AG1055-1NB10-2BA0
SIPLUS LOGO! AM2 AQ Tensión de alimentación 24 V DC, 2 salidas analógicas de 0 a 10 V, 0/4 a 20 mA Rango de temperatura ampliado y presencia de atmósfera agresiva	6AG1055-1MM00-7BA2	SIPLUS LOGO! DM8 12/24 Tensión de alimentación 12/24 V DC, 4 entradas digitales 12/24 V DC, 4 salidas digitales 24 V DC, 0,3 A Rango de temperatura ampliado y presencia de atmósfera agresiva	6AG1055-1PB00-2BY0
SIPLUS LOGO! DM16 24R Tensión de alimentación 24 V DC, 4 entradas digitales 24 V DC, 4 salidas de relé 5 A Rango de temperatura ampliado y presencia de atmósfera agresiva	6AG1055-1NB10-7BA2	Accesorios para SIPLUS LOGO! 6, 8	
SIPLUS LOGO! 6 Módulos de ampliación		LOGO!Soft Comfort V8 Para programar en el PC en lenguaje KOP/FUP; ejecutable en Windows 8, 7, XP, Linux y Mac OSX; en DVD	6ED1058-0BA08-0YA1
SIPLUS LOGO! DM8 24 Tensión de alimentación 24 V DC, 4 entradas digitales 24 V DC, 4 salidas digitales 24 V DC, 0,3 A Rango de temperatura ampliado y presencia de atmósfera agresiva	6AG1055-1CB00-2BY0	Juego de montaje para panel frontal Anchura 4 módulos Anchura 8 módulos Anchura 8 módulos, con teclas	6AG1057-1AA00-0AA0 6AG1057-1AA00-0AA1 6AG1057-1AA00-0AA2
SIPLUS LOGO! DM8 230R Tensión de alimentación 115/230 V AC/DC, 4 entradas digitales 115/230 V AC/DC, 4 salidas de relé 5 A Rango de temperatura ampliado y presencia de atmósfera agresiva	6AG1055-1FB00-2BY1	Accesorios para SIPLUS LOGO! 6	
		Visualizador de textos TD para SIPLUS LOGO! (rango de temperatura ampliado de -10 a +60 °C y presencia de atmósfera agresiva) Visualizador de textos de 4 líneas, conectable a todas las variantes LOGO! Basic y Pure a partir de 0BA6, incl. cable de conexión	6AG1055-4MH00-2BA0

Sinopsis



- Módulos de comunicación para conectar LOGO! Modular a varios sistemas de bus.

Observación sobre la compatibilidad:

Módulo de comunicación	utilizable con:
Módulo de comunicación LOGO! CM EIB/KNX	LOGO! hasta ...0BA7
Módulo de comunicación LOGO! CMK2000	LOGO! ...0BA8
LOGO! CSM 12/24	LOGO! ...0BA7/...0BA8
LOGO! CSM 230	LOGO! ...0BA7
LOGO! CMR2020	LOGO! ...0BA8
LOGO! CMR2040	LOGO! ...0BA8
Módulo de interface AS-Interface para LOGO!	LOGO! hasta ...0BA7

Módulo lógico LOGO!

LOGO! Modular, módulos de comunicación

LOGO! Módulo de comunicación CMK2000

Sinopsis



- Módulo de ampliación para variantes LOGO! 8 Basis
- Para integrar LOGO! 8 en instalaciones KNX
- 24 entradas digitales, 20 salidas digitales así como sendas 8 entradas y salidas analógicas para procesar de proceso vía KNX

Datos técnicos

Referencia	6BK1700-0BA20-0AA0 LOGO! CMK2000
Información general	
Versión de firmware	
• Es posible actualizar el FW.	Sí
Diseño/montaje	
Montaje	sobre perfil normalizado de 35 mm, 4 módulos de ancho
Tensión de alimentación	
Valor nominal (DC)	24 V
• 12 V DC	No
• 24 V DC	Sí
Rango admisible, límite inferior (DC)	19,2 V
Rango admisible, límite superior (DC)	28,8 V
Valor nominal (AC)	
• 24 V AC	No
Intensidad de entrada	
Consumo, máx.	0,04 A
Pérdidas	
Pérdidas, máx.	1,1 W
Memoria	
Flash	Sí
Hora	
Sincronización de la hora	
• Soporta	Sí
Interfaces	
Nº de interfaces Industrial Ethernet	1; Ethernet, 1 puerto, RJ45
Nº de otras interfaces	1; EIB/KNX
Velocidad de transferencia, máx.	100 Mbits/s referida a Ethernet, 9 600 bits/s referida a KNX
Protocolos	
EIB/KNX	Sí
Funciones de comunicación	
Servidores web	
• Soporta	Sí

Referencia	6BK1700-0BA20-0AA0 LOGO! CMK2000
Alarmas/diagnósticos/ información de estado	
LED señalizador de diagnóstico	
• LED RUN/STOP	Sí
CEM	
Emisión de radiointerferencias según EN 55 011	
• Clase de límite B, para aplicación en el ámbito residencial	Sí; Según EN 61000-6-3
Grado de protección y clase de protección	
Grado de protección según EN 60529	
• IP20	Sí
Normas, homologaciones, certificados	
Marcado CE	Sí
Homologación CSA	Sí
Homologación UL	Sí
cULus	Sí
Homologación FM	No
RCM (anterior C-TICK)	No
Homologación KC	Sí
EAC (anterior Gost-R)	Sí
según VDE 0631	No
Homologaciones navales	
• Homologaciones navales	No
Condiciones ambientales	
Temperatura ambiente en servicio	
• mín.	0 °C
• máx.	55 °C
Temperatura ambiente en almacenaje/transporte	
• mín.	-40 °C
• máx.	70 °C
Humedad relativa del aire	
• En servicio máx.	95 %
Sistema de conexión	
Tipo de conector	bornes KNX 0,6 mm ² - 1,0 mm ²
Alimentación	2 bornes de tornillo: L+, M 0,5 mm ² - 2,5 mm ² , 1 borne de tornillo: FE 0,5 mm ² - 6,0 mm ²
Dimensiones	
Ancho	71,5 mm; 4 mód.
Alto	90 mm
Profundidad	58,5 mm
Pesos	
Peso, aprox.	0,14 kg

Datos de pedido

Referencia

Módulo de comunicación LOGO! CMK2000

para integrar LOGO! 8 en el sistema de bus para edificios KNX, máx. 50 objetos de comunicación son configurables; puerto RJ45 para Ethernet; tensión de alimentación 24 V DC/40 mA

6BK1700-0BA20-0AA0

Sinopsis



El módulo sirve para conectar un LOGO! y hasta tres estaciones más a Industrial Ethernet a 10/100 Mbits/s en redes eléctricas con topología en línea, árbol o estrella.

Principales características del LOGO! CSM:

- Switch no gestionable de 4 puertos; uno de ellos se encuentra en el frente para facilitar el acceso con fines de diagnóstico
- Dos variantes para los rangos de tensión de 12/24 V DC y de 230 V AC/DC
- Conexión sencilla con cuatro conectores estándar RJ45
- No ocupa mucho espacio y está optimizado para la conexión a LOGO!
- Solución económica para crear pequeñas redes Ethernet locales
- Empleo en modo autónomo para conectar en red cuantos dispositivos Ethernet se quiera

Datos técnicos

Referencia	6GK7177-1FA10-0AA0	6GK7177-1MA20-0AA0
Denominación del tipo de producto	LOGO! CSM 230	LOGO! CSM 12/24
Velocidad de transf.		
Tasa de transferencia	10 Mbit/s, 100 Mbit/s	10 Mbit/s, 100 Mbit/s
Interfaces para comunicación integradas		
Número de conexiones eléctricas		
• para componentes de red o equipos terminales	4	4
Número de puertos SC a 100 Mbits/s		
• para multimodo	0	0
Número de puertos LC a 1000 Mbits/s		
• para multimodo	0	0
• para monomodo (LD)	0	0
Interfaces otras		
Número de conexiones eléctricas		
• para alimentación	1	1
Tipo de conexión eléctrica		
• para alimentación	Bloque de bornes de 3 polos	Bloque de bornes de 3 polos
Tensión de alimentación, consumo, pérdidas		
Tipo de corriente de la tensión de alimentación	115...240 V AC/DC	12/24 V DC
Tensión de alimentación		
• externa	230 V	24 V
• externa	100 ... 240 V	10,2 ... 30,2 V
Componente del producto protección con fusibles en entrada de alimentación	Sí	Sí
corriente consumida máx.	0,02 A	0,15 A
Pérdidas [W]		
• con DC con 24 V		1,5 W
• con AC con 230 V	1,8 W	
Condiciones ambientales admisibles		
Temperatura ambiente		
• durante el funcionamiento	0 ... 55 °C	0 ... 55 °C
• durante el almacenamiento	-40 ... +70 °C	-40 ... +70 °C
• durante el transporte	-40 ... +70 °C	-40 ... +70 °C
humedad relativa del aire		
• con 25 °C sin condensación durante el funcionamiento máx.	90 %	90 %
Grado de protección IP	IP20	IP20

Módulo lógico LOGO!

LOGO! Modular, módulos de comunicación

LOGO! CSM unmanaged

Datos técnicos (continuación)

Referencia	6GK7177-1FA10-0AA0	6GK7177-1MA20-0AA0
Denominación del tipo de producto	LOGO! CSM 230	LOGO! CSM 12/24
Diseño, dimensiones y pesos		
Forma constructiva	LOGO! Módulo	LOGO! Módulo
Anchura	72 mm	71,5 mm
Altura	90 mm	90 mm
Profundidad	55 mm	58,2 mm
Peso neto	0,155 kg	0,15 kg
Tipo de fijación		
• Montaje en perfil DIN de 35 mm	Sí	Sí
• montaje en pared	Sí	Sí
• montaje en perfil soporte S7-300	No	No
• Montaje en perfil soporte S7-1500	No	No
Funciones del producto Gestión, programación, configuración		
Función del producto		
• Mirroring multipuerto	No	No
• gestionada por switch	No	No
Normas, especificaciones y homologaciones		
Norma		
• sobre zonas EX		ATEX: EN 60079-0 : 2009, EN 60079-15 :2010 (Directive 94/9/EC), IECEx: IEC 60079-0 :2011, IEC 60079-15 :2010
• para seguridad de CSA y UL	UL60079-0, UL60079-15, CSA C22.2	UL 508, CSA C22.2 Nr. 142
• sobre zonas EX de CSA y UL		Haz-Loc ANSI/ISA 12.12.01: CL. I, Div2, Group A,B,C,D T4, CL I, Zone 2, Group IIC, T4, Ta=55°C
Certificado de aptitud Marcado CE	Sí	Sí
Certificado de aptitud		
• C-Tick	Sí	Sí
• Homologación KC	No	No
Sociedad de clasificación naval		
• American Bureau of Shipping Europe Ltd. (ABS)	No	No
• Bureau Veritas (BV)	No	No
• Det Norske Veritas (DNV)	No	No
• Germanischer Lloyd (GL)	No	No
• Lloyds Register of Shipping (LRS)	No	No
• Nippon Kaiji Kyokai (NK)	No	No
• Polski Rejestr Statkow (PRS)	No	No

Datos de pedido

Compact Switch Module LOGO! CSM

Switch no gestionado (unmanaged) para conectar un LOGO! y hasta tres estaciones más a Industrial Ethernet a 10/100 Mbits/s; 4 puertos RJ45; diagnóstico por LED, módulo LOGO!

• LOGO! CSM 12/24

fuentes de alimentación externa de 12 V DC o de 24 V DC, para LOGO! ... 0BA7... 0BA8

• LOGO! CSM 230

fuentes de alimentación externa de 115 ... 240 V AC, para LOGO! ... 0BA7

Referencia

6GK7177-1MA20-0AA0

6GK7177-1FA10-0AA0

Referencia

Accesorios

IE TP Cord RJ45/RJ45

Cable TP 4 x 2 con 2 conectores RJ45

- 0,5 m
- 1 m
- 2 m
- 6 m
- 10 m

6XV1870-3QE50
6XV1870-3QH10
6XV1870-3QH20
6XV1870-3QH60
6XV1870-3QN10

IE FC Outlet RJ45

Para la conexión de cables Industrial Ethernet FC y cables TP Cord; precios escalonados a partir de 10 y de 50 unidades

6GK1901-1FC00-0AA0

Sinopsis

Combinado con el módulo lógico LOGO!, el LOGO! CMR sirve para crear un económico sistema de avisos remoto que permita vigilar y controlar plantas e instalaciones descentralizadas por SMS o correo electrónico.

El LOGO! CMR puede tanto enviar mensajes cortos (SMS) o de correo electrónico como recibirlos de teléfonos móviles definidos de antemano.

El envío de un SMS/correo electrónico puede ser activado por eventos en el módulo básico LOGO! o bien por las dos salidas digitales para alarma que hay en el LOGO! CMR. Con la recepción de un SMS se puede influir directamente en algunos valores del módulo lógico LOGO!

El LOGO! CMR permite ejecutar cómodamente las funciones de puesta en marcha y diagnóstico vía Web Based Management mediante acceso remoto seguro y/o local.

También las dos salidas digitales se pueden controlar a distancia con mensajes de correo electrónico o SMS.

Con la señal GPS recibida a través de la antena GPS, el LOGO! CMR calcula la posición momentánea del módulo. Por lo demás, con la hora recibida junto con la señal GPS también se puede ejecutar la sincronización horaria del módulo lógico LOGO! 8. La determinación de la hora a través de un servidor NTP o con los datos del proveedor de telefonía móvil es otra posibilidad de sincronizar el LOGO! BM con la hora actual.

Variante del producto:

- LOGO! CMR2020 para empleo en redes móviles GSM/GPRS
- LOGO! CMR2040 para empleo en redes móviles LTE

¡Atención! Es obligatorio respetar las homologaciones para telefonía móvil específicas de cada país:

DE: <http://www.siemens.de/mobilfunkzulassungen>

EN: <http://www.siemens.com/mobilenetwork-approvals>

Datos técnicos

Referencia	6GK7142-7BX00-0AX0	6GK7142-7EX00-0AX0
Denominación del tipo de producto	LOGO! CMR2020	LOGO! CMR2040
Velocidad de transf.		
Tasa de transferencia		
• en la interfaz 1	10 ... 100 Mbit/s	10 ... 100 Mbit/s
• con transferencia GPRS		
- con Downlink máx.	80 kbit/s	85,6 kbit/s
- con Uplink máx.	40 kbit/s	85,6 kbit/s
• con transferencia LTE		
- con Downlink máx.		100 Mbit/s
- con Uplink máx.		50 Mbit/s
Interfaces		
Número de interfaces según Industrial Ethernet	1	1
Número de conexiones eléctricas		
• en la interfaz 1 según Industrial Ethernet	1	1
• para antenas externas	2	2
• para alimentación	1	1
Número de slots		
• para tarjetas SIM	1	1
• para tarjetas de memoria	1	1
Tipo de conexión eléctrica		
• en la interfaz 1 según Industrial Ethernet	Puerto RJ45	Puerto RJ45
• para antenas externas	Conector hembra SMA (50 ohmios)	Conector hembra SMA (50 ohmios)
• para alimentación	Regleta de bornes de 3 polos	Regleta de bornes de 3 polos
Tipo de antena		
• en conexión 1 conectable	Antena GPS	Antena GPS
• en la conexión 2 conectable	Antena de telefonía móvil (GPRS/GSM)	Antena de telefonía móvil (GPRS/GSM, UMTS, LTE)
Longitud del cable del cable de antena máx.	15 m	15 m

Módulo lógico LOGO!

LOGO! Modular, módulos de comunicación

LOGO! CMR (comunicación por telefonía móvil)**Datos técnicos (continuación)**

Referencia	6GK7142-7BX00-0AX0	6GK7142-7EX00-0AX0
Denominación del tipo de producto	LOGO! CMR2020	LOGO! CMR2040
Tipo de slot		
<ul style="list-style-type: none"> de la tarjeta SIM de la tarjeta de memoria 	Estándar microSD	Estándar microSD
Capacidad de memoria de la tarjeta de memoria máx.	32 Gbyte	32 Gbyte
Clase de prestaciones de la tarjeta de memoria mínima necesaria	Clase 6	Clase 6
Tipo de sistema de archivos de la tarjeta de memoria	FAT32	FAT32
Entradas salidas		
Número de conexiones eléctricas para señales digitales de entrada	2	2
Tipo de conexión eléctrica para señales digitales de entrada	Bloque de bornes de 3 polos	Bloque de bornes de 3 polos
Tensión de entrada en entrada digital		
<ul style="list-style-type: none"> con señal <0> con DC con señal <1> con DC 	0 ... 5 V 8,5 ... 24 V	0 ... 5 V 8,5 ... 24 V
Corriente de entrada en entrada digital con señal <1> máx.	5,5 mA	5,5 mA
Número de conexiones eléctricas para señales digitales de salida	2	2
Tipo de conexión eléctrica para señales digitales de salida	Bloque de bornes de 3 polos	Bloque de bornes de 3 polos
Tipo de salidas digitales	Transistor, sin aislamiento galvánico	Transistor, sin aislamiento galvánico
Tensión de salida en salida digital		
<ul style="list-style-type: none"> para señal <1> para la señal <0> 	12 ... 24 V; Valor de la tensión de alimentación utilizada actualmente 0 ... 5 V	12 ... 24 V; Valor de la tensión de alimentación utilizada actualmente 0 ... 5 V
Intensidad de salida en salida digital con señal <1> máx.	0,3 A	0,3 A
Tecnología inalámbrica		
Tipo de conductor de fibra óptica		
<ul style="list-style-type: none"> soportado SMS soportado GPRS Observación 	Sí Sí GPRS (Multislot Class 10, Mobile Station Class B)	Sí Sí LTE
Tipo de la red de radiotelefonía soportado		
<ul style="list-style-type: none"> GSM UMTS LTE 	Sí No No	Sí Sí Sí
Frecuencia de empleo		
<ul style="list-style-type: none"> con transferencia por GSM 850 MHz con transferencia por GSM 900 MHz con transferencia por GSM 1800 MHz con transferencia por GSM 1900 MHz con transferencia UMTS 850 MHz con transferencia UMTS 900 MHz con transferencia UMTS 2100 MHz con transferencia LTE 800 MHz con transferencia LTE 1800 MHz con transferencia LTE 2600 MHz 	Sí Sí Sí Sí No No No No No No	No Sí Sí No Sí Sí Sí Sí Sí Sí

Datos técnicos (continuación)

Referencia	6GK7142-7BX00-0AX0	6GK7142-7EX00-0AX0
Denominación del tipo de producto	LOGO! CMR2020	LOGO! CMR2040
Tensión de alimentación, consumo, pérdidas		
Tipo de corriente de la tensión de alimentación	DC	DC
Tensión de alimentación externa	12 ... 24 V	12 ... 24 V
Tensión de alimentación externa con DC valor nominal	12 ... 24 V	12 ... 24 V
Tensión de alimentación para antena GPS máx.	3,8 V; a 5 mA: 3,575 V / a 10 mA: 3,35 V / a 15 mA: 3,125 V	3,8 V; a 5 mA: 3,575 V / a 10 mA: 3,35 V / a 15 mA: 3,125 V
tolerancia positiva relativa con DC con 24 V	20 %	20 %
tolerancia negativa relativa con DC con 12 V	10 %	10 %
corriente consumida		
• de la tensión de alimentación externa con DC con 12 V máx.	0,25 A	0,25 A
• de la tensión de alimentación externa con DC con 24 V máx.	0,125 A	0,125 A
Intensidad de salida para antena GPS máx.	15 mA	15 mA
Pérdidas [W]	3 W	3 W
Condiciones ambientales admisibles		
Temperatura ambiente		
• durante el funcionamiento	-20 ... +70 °C	-20 ... +70 °C
• durante el almacenamiento	-40 ... +85 °C	-40 ... +85 °C
• durante el transporte	-40 ... +85 °C	-40 ... +85 °C
humedad relativa del aire con 25 °C sin condensación durante el funcionamiento máx.	95 %	95 %
Grado de protección IP	IP20	IP20
Diseño, dimensiones y pesos		
Formato de módulos	Módulo compacto, para montaje en perfil normalizado	Módulo compacto, para montaje en perfil normalizado
Anchura	71,5 mm	71,5 mm
Altura	90 mm	90 mm
Profundidad	58,2 mm	58,2 mm
Peso neto	0,16 kg	0,16 kg
Tipo de fijación		
• Montaje en perfil DIN de 35 mm	Sí	Sí
• montaje en pared	Sí	Sí
Características, funciones y componentes del producto Generalidades		
Función del producto		
• cliente DynDNS	Sí	Sí
• cliente no-ip.com	Sí	Sí
Datos de prestaciones		
Número de conexiones posibles con el módulo lógico LOGO!	1	1
Número de usuarios/números de teléfono/direcciones de correo electrónico definible máx.	20	20
Número de grupos de usuarios definible máx.	10	10
Número de señales para vigilancia o control de equipos definible máx.	32	32
Número de eventos para vigilancia definible máx.	32	32
Número de acciones definible máx.	32	32
Número de asignaciones definible máx.	32	32
Número de comandos SMS alias definible máx.	20	20
Número de constantes definible máx.	32	32

Módulo lógico LOGO!

LOGO! Modular, módulos de comunicación

LOGO! CMR (comunicación por telefonía móvil)**Datos técnicos** (continuación)

Referencia	6GK7142-7BX00-0AX0	6GK7142-7EX00-0AX0
Denominación del tipo de producto	LOGO! CMR2020	LOGO! CMR2040
Datos de prestaciones Funciones TI		
Número de conexiones posibles		
• como servidor mediante HTTP máx.	2	2
• como servidor mediante HTTPS máx.	2	2
• como cliente de correo electrónico máx.	1	1
Número de textos libres para correos electrónicos definible por el usuario	20	20
Datos de prestaciones Teleservice		
Función del producto		
• actualización remota de firmware	Sí	Sí
• configuración remota	Sí	Sí
Funciones del producto Diagnóstico		
Función del producto diagnóstico basado en web	Sí	Sí
Funciones del producto Security		
Aptitud de uso Virtual Privat Network	Sí	Sí
Tipo de autenticación con Virtual Privat Network PSK	Sí	Sí
Número de conexiones posibles con conexión VPN	1	1
Función del producto		
• Protección por contraseña bus para aplicaciones Web	Sí	Sí
• Protección por contraseña bus para VPN	Sí	Sí
• transmisión de datos cifrada	Sí	Sí
• desconexión de servicios no necesarios	Sí	Sí
• archivo de registro para acceso no autorizado	Sí	Sí
Funciones del producto Hora		
Función del producto retransmisión de sincronización horaria	Sí	Sí
Precisión de marcha del reloj de tiempo real de hardware por día máx.	7,5 s	7,5 s
Sincronización horaria		
• vía servidor NTP	Sí	Sí
• vía señal GPS	Sí	Sí
• mediante operador de telefonía móvil	Sí	Sí
• PC	Sí	Sí
• ajuste manual	Sí	Sí
Funciones del producto Detección de posición		
Función del producto		
• detección de posición con GPS	Sí	Sí
• reenvío de datos de posición	Sí	Sí

Datos de pedido	Referencia	Referencia
Communication Module Radio LOGO! CMR Módulo de comunicación para conectar LOGO! 0BA8 a una red GSM/GPRS o LTE; 1 puerto RJ45 para conexión Industrial Ethernet; 2 entradas digitales; 2 salidas digitales; derechos de lectura/escritura para variables LOGO!; envío/recepción de SMS; detección de posición vía GPS; sincronización horaria/transmisión con reloj en tiempo real; configuración y diagnóstico vía interfaz WEB; Tener en cuenta las homologaciones nacionales mencionadas en: http://www.siemens.com/mobilenetwork-approvals		IWLAN RCoax/ antena N-Connect macho/macho Cable de conexión flexible Cable flexible para conectar un cable RCoax o una antena a un punto de acceso SCALANCE W-700 con conectores N-Connect; confeccionado con dos conectores N-Connect macho; apto para 0 ... 6 GHz, IP68 • 1 m • 2 m • 5 m • 10 m
LOGO! CMR2020 Para conexión de LOGO! 0BA8 a la red GSM/GPRS;	6GK7142-7BX00-0AX0	6XV1875-5AH10 6XV1875-5AH20 6XV1875-5AH50 6XV1875-5AN10
LOGO! CMR2040 Para conexión de LOGO! 0BA8 a la red LTE;	6GK7142-7EX00-0AX0	Pasatapas para armario eléctrico IWLAN RCOAX N-Connect/ N-Connect female/ female Panel Feedthrough; pasacables para armario de máx. 4,5 mm de espesor; 2,4 GHz y 5 GHz, apto para 0 ... 6 GHz, IP67
Accesorios		6GK5798-2PP00-2AA6
Antenas de telefonía móvil		Lightning Protector LP798-2N Elemento de protección contra rayos con conexión N/N hembra/hembra para las antenas ANT 790, IP67 (-40 a +85 °C), banda de frecuencias: 0 ... 6 GHz
ANT794-4MR Resistente para interiores y exteriores; cable de conexión de 5 m unido a la antena de forma fija; conector SMA; incl. escuadra de montaje, tornillos y tacos	6NH9860-1AA00	Latiguillo IE TP Cord RJ45/RJ45 Cable TP 4 x 2 con 2 conectores RJ45 • 0,5 m • 1 m • 2 m • 6 m • 10 m
ANT896-4MA Antena de varilla para montaje directo en el dispositivo; conector SMA macho	6GK5896-4MA00-0AA3	6XV1870-3QE50 6XV1870-3QH10 6XV1870-3QH20 6XV1870-3QH60 6XV1870-3QN10
ANT896-4ME Antena cilíndrica para montaje separado, por ejemplo, en un armario; conector N-Connect hembra	6GK5896-4ME00-0AA0	IE FC Outlet RJ45 Para la conexión de cables Industrial Ethernet FC y cables TP Cord; precios escalonados a partir de 10 y de 50 unidades
Antena GPS		6GK1901-1FC00-0AA0
ANT895-6ML Antena GPS/ Glonass para montaje separado, interiores y exteriores, soporte magnético o fijación por tornillos, cable de 30 cm con conector N-Connect hembra	6GK5895-6ML00-0AA0	LOGO! CSM12/24 Módulo Compact Switch para conectar un LOGO! (...0BA7/...0BA8) y hasta 3 estaciones más a Industrial Ethernet; alimentación de 12/24 V AC/DC
Cable adaptador para antena N-Connect/SMA macho/macho, cable de conexión flexible preconectorizado; apto para 0 ... 6 GHz, IP68 • 0,3 m • 1 m • 2 m • 5 m	6XV1875-5LE30 6XV1875-5LH10 6XV1875-5LH20 6XV1875-5LH50	LOGO! CSM230 Módulo Compact Switch para conectar un LOGO! (... ... 0BA7) y hasta 3 estaciones más a Industrial Ethernet; alimentación de 115 ... 240 V AC/DC

Módulo lógico LOGO!

LOGO!Power

Introducción

Sinopsis

2

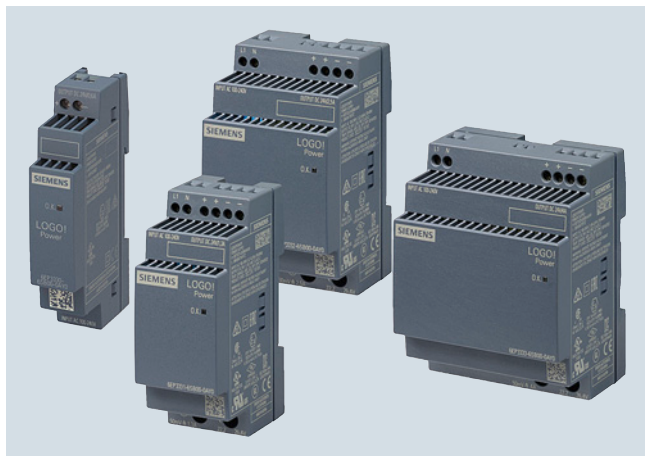

La fuente de alimentación plana para cuadros de distribución

Small. Clever. LOGO!Power

Gracias a su carcasa de forma escalonada, los productos de la línea LOGO!Power con diseño LOGO! 8 son especialmente idóneos para su instalación en pequeñas cajas de distribución eléctrica. Las fuentes de alimentación estabilizadas con entrada de rango amplio 100 ... 240 V AC (85 ... 264 V) así como 110 ... 300 V DC están disponibles con una tensión de salida de 5 V o 15 V y dos potencias diferentes, de 12 V y tres potencias así como de 24 V y cuatro potencias diferentes. Las variantes de 12 V y 24 V son óptimas para alimentar módulos LOGO! que tengan dichas tensiones de entrada. El alto rendimiento en todo el rango de carga así como pérdidas en vacío mínimas garantizan un consumo de energía que cuida los recursos. Comodidad nunca vista en puesta en marcha y servicio técnico gracias al monitor de intensidad integrado. El rango de temperatura extendido, de -25 °C a +70 °C, permite ampliar el campo de aplicación.

Para incrementar aún más la disponibilidad de 24 V, las fuentes LOGO!Power de 24 V se pueden combinar con módulos **UPS DC, de redundancia y de corte selectivo**.

Las fuentes LOGO!Power son siempre la mejor elección cuando hay que alimentar componentes con corriente continua. Ofrecen intensidades de alimentación de hasta 4 A. Estas potentes mini fuentes son de aplicación universal: p. ej. para control de iluminación y calefacción en domótica o para controles de acceso. Las LOGO!Power son también óptimas para aplicaciones de automatización industrial en los sectores de máquinas de envasado y embalaje, máquinas herramienta, cintas transportadoras o clasificadores.

Características esenciales del producto

- Anchura reducida entre un mínimo de 18 mm y un máximo de 72 mm, lo que minimiza el espacio necesario, también en el armario eléctrico
- Mayor eficiencia energética gracias a alto rendimiento de hasta un 90 % en todo el rango de carga así como pérdidas en vacío inferiores a 0,3 W, conformes con ERP
- Aplicación universal: gracias a temperatura de empleo -25 °C a +70 °C y homologaciones internacionales
- Vigilancia de carga por medida en tiempo real de la intensidad de salida sin necesidad de abrir los circuitos, es decir, sin interrumpir la alimentación con corriente continua (novedad)
- Montaje flexible por fijación sobre perfil DIN o pared en diversas posiciones
- Amplia gama con 11 modelos de 5 V, 12 V, 15 V y 24 V DC hasta 100 W (novedad: 12 V/0,9 A y 24 V/0,6 A)
- Flexibilidad de aplicación en todas las redes monofásicas habituales gracias a entrada de rango amplio 100 ... 240 V AC sin necesidad de conmutar y funcionamiento en redes de corriente alterna de 110 ... 300 V DC
- Fiables porque permiten conectar sin problemas cargas aditivas con alta intensidad de cierre, gracias a reservas de potencia al arrancar, así como operar intensidad constante en caso de sobrecarga

Baubrette	18 mm	38 mm	54 mm	72 mm
24 V	0,6 A	1,3 A	2,5 A	4,0 A
12 V	0,9 A	1,9 A	4,5 A	
5 V		3,0 A	6,3 A	
15 V		1,85 A	4,0 A	

Sinopsis

Gracias a su carcasa de forma escalonada, los productos de la línea LOGO!Power son especialmente idóneos para su instalación en pequeñas cajas de distribución eléctrica. Las fuentes de alimentación estabilizadas con entrada de rango amplio

100 ... 240 V AC (85 ... 264 V) así como 110 ... 300 V DC están disponibles con una tensión de salida de 5 V y dos potencias diferentes. El alto rendimiento en todo el rango de carga así como pérdidas en vacío mínimas garantizan un consumo de energía que cuida los recursos. Comodidad nunca vista en puesta en marcha y servicio técnico gracias al monitor de intensidad integrado. El rango de temperatura extendido, de -25 °C a +70 °C, permite ampliar el campo de aplicación.

Características esenciales del producto

- 5 V DC / 3,0 A y 6,3 A
- Carcasa esbelta con 36 mm o 54 mm de anchura y 53 mm de profundidad en diseño LOGO!
- Flexibilidad de montaje: fijación sobre perfil DIN o pared en diversas posiciones
- Gran eficiencia energética: alto rendimiento en todo el rango de carga así como pérdidas en vacío inferiores a 0,3 W
- Monitor de intensidad integrado: permite medir la intensidad de salida actual directamente en la fuente
- Aplicación universal: rango de temperatura de empleo de -25 °C a +70 °C así como homologaciones internacionales como CSA, FM o ATEX

Datos técnicos

Referencia	6EP3310-6SB00-0AY0	6EP3311-6SB00-0AY0
Producto	LOGO!Power	LOGO!Power
Fuente de alimentación, tipo	5 V/3 A	5 V/6,3 A
Entrada		
Entrada	AC monofásica o DC	AC monofásica o DC
Tensión nominal $U_{e \text{ nom}}$	100 ... 240 V	100 ... 240 V
Rango de tensión AC	85 ... 264 V	85 ... 264 V
Tensión de entrada		
• con DC	110 ... 300 V	110 ... 300 V
Entrada de rango amplio	Sí	Sí
Respaldo de red con $I_{a \text{ nom}}$, mín.	40 ms; Con $U_e = 187 \text{ V}$	40 ms; Con $U_e = 187 \text{ V}$
Frecuencia nominal de red 1	50 Hz	50 Hz
Frecuencia nominal de red 2	60 Hz	60 Hz
Rango de frecuencia de red	47 ... 63 Hz	47 ... 63 Hz
Corriente de entrada		
• con valor nominal de la tensión de entrada 120 V	0,36 A	0,71 A
• con valor nominal de la tensión de entrada 230 V	0,22 A	0,37 A
Limitación de la intensidad de conexión (+ 25 °C), máx.	26 A	50 A
I^2t , máx.	0,8 A ² ·s	3 A ² ·s
Fusible de entrada incorporado	Interno	Interno

Módulo lógico LOGO!

LOGO!Power

Monofásica, 5 V DC

Datos técnicos (continuación)

Referencia	6EP3310-6SB00-0AY0	6EP3311-6SB00-0AY0
Producto	LOGO!Power	LOGO!Power
Fuente de alimentación, tipo	5 V/3 A	5 V/6,3 A
Salida		
Salida	Tensión continua estabilizada y aislada galvánicamente	Tensión continua estabilizada y aislada galvánicamente
Tensión nominal $U_{s \text{ nom}}$ DC	5 V	5 V
Tolerancia total, estática \pm	3 %	3 %
Compens. estática variación de red, aprox.	0,1 %	0,1 %
Compens. estática variación de carga, aprox.	0,1 %	0,1 %
Ondulación residual entre picos, máx.	100 mV	100 mV
Ondulación residual entre picos, típ.	30 mV	30 mV
Spikes entre picos, máx. (ancho de banda aprox. 20 MHz)	100 mV	100 mV
Spikes entre picos, típ. (ancho de banda aprox. 20 MHz)	50 mV	50 mV
Rango de ajuste	4,6 ... 5,4 V	4,6 ... 5,4 V
Función del producto	Sí	Sí
Tensión de salida es ajustable		
Ajuste de la tensión de salida	Mediante potenciómetro	Mediante potenciómetro
Pantalla normal	LED verde para tensión de salida O. K.	LED verde para tensión de salida O. K.
Comportamiento al conectar/desconectar	Sin rebase transitorio de U_a (arranque suave)	Sin rebase transitorio de U_a (arranque suave)
Retardo de arranque, máx.	0,5 s	0,5 s
Subida de tensión, típ.	100 ms	100 ms
Intensidad nominal $I_{a \text{ nom}}$	3 A	6,3 A
Rango de intensidad	0 ... 3 A	0 ... 6,3 A
• Observación	+55 ... +70 °C: Derating 2%/K	+55 ... +70 °C: Derating 2%/K
potencia activa entregada típico	15 W	31,5 W
Posibilidad de conex. en paralelo para aumento de potencia	Sí	Sí
Número de equipos conectables en paralelo para aumentar la potencia, unidades	2	2
Rendimiento		
Rendimiento con U_a nominal, I_a nominal, aprox.	76 %	80 %
Pérdidas con U_a nom., I_a nom., aprox.	5 W	8 W
Pérdidas [W] en vacío máx.	0,3 W	0,3 W
Regulación		
Compens. dinám. variación de red ($U_{e \text{ nom}} \pm 15\%$), máx.	0,2 %	0,2 %
Compens. dinám. variación de carga (I_a : 10/90/10%), $U_a \pm$ típ.	5 %	7 %
Tiempo de recuperación escalón de carga 10 a 90%, típ.	1 ms	1 ms
Tiempo de recuperación escalón de carga 90 a 10%, típ.	1 ms	1 ms
Protección y vigilancia		
Protección sobretensión en salida	Sí, según EN 60950-1	Sí, según EN 60950-1
Limitación de intensidad, típ.	3,8 A	8,2 A
Propiedad de la salida resistente a cortocircuitos	Sí	Sí
Prot. contra cortocircuito	Característica de intensidad constante	Característica de intensidad constante
Intensidad de cortocircuito sostenido Valor eficaz		
• máx.	3,8 A	8,2 A
Señalización de sobrecarga/cortocircuito	-	-

Datos técnicos (continuación)

Referencia	6EP3310-6SB00-0AY0	6EP3311-6SB00-0AY0
Producto	LOGO!Power	LOGO!Power
Fuente de alimentación, tipo	5 V/3 A	5 V/6,3 A
Seguridad		
Aislamiento galvánico primario secundario	Sí	Sí
Aislamiento galvánico	Tensión de salida MBTS/SELV U_s según EN 60950-1 y EN 50178	Tensión de salida MBTS/SELV U_s según EN 60950-1 y EN 50178
Clase de protección	Clase II (sin conductor de protección)	Clase II (sin conductor de protección)
Marcado CE	Sí	Sí
Aprobación UL/cUL (CSA)	cULus-Listed (UL 508, CSA C22.2 No. 107.1), File E197259; cURus-Recognized (UL 60950, CSA C22.2 No. 60950), File E151273, NEC class 2 (según UL 1310)	cULus-Listed (UL 508, CSA C22.2 No. 107.1), File E197259; cURus-Recognized (UL 60950, CSA C22.2 No. 60950), File E151273
Protección contra explosiones	ATEX (EX) II 3G Ex nA IIC T3; cCSAus (CSA C22.2 No. 213-M1987, ANSI/ISA-12.12.01-2007) Class I, Div. 2, Group ABCD, T4	ATEX (EX) II 3G Ex nA IIC T3; cCSAus (CSA C22.2 No. 213-M1987, ANSI/ISA-12.12.01-2007) Class I, Div. 2, Group ABCD, T4
Homologación FM	Class I, Div. 2, Group ABCD, T4	Class I, Div. 2, Group ABCD, T4
Homologación CB	Sí	Sí
Homologación para la construcción naval	GL y ABS en preparación	GL y ABS en preparación
Grado de protección (EN 60529)	IP20	IP20
CEM		
Emisión de interferencias	EN 55022 clase B	EN 55022 clase B
Limitación de armónicos en red	No aplicable	No aplicable
Inmunidad a interferencias	EN 61000-6-2	EN 61000-6-2
Datos de servicio		
Temperatura ambiente		
• durante el funcionamiento	-25 ... +70 °C	-25 ... +70 °C
- Observación	Con convección natural	Con convección natural
• durante el transporte	-40 ... +85 °C	-40 ... +85 °C
• durante el almacenamiento	-40 ... +85 °C	-40 ... +85 °C
Clase de humedad según EN 60721	Clase climática 3K3, sin condensación	Clase climática 3K3, sin condensación
Mecánica		
Sistema de conexión	conexión por tornillo	conexión por tornillo
Conexiones		
• entrada de red	L, N: 1 borne de tornillo resp. para 0,5 ... 2,5 mm ² monofilar/flexible	L, N: 1 borne de tornillo resp. para 0,5 ... 2,5 mm ² monofilar/flexible
• salida	+, -: 2 bornes de tornillo resp. para 0,5 ... 2,5 mm ²	+, -: 2 bornes de tornillo resp. para 0,5 ... 2,5 mm ²
• contactos auxiliares	-	-
Anchura de la caja	36 mm	54 mm
Altura de la caja	90 mm	90 mm
Profundidad de la caja	53 mm	53 mm
Distancia que debe respetarse		
• arriba	20 mm	20 mm
• abajo	20 mm	20 mm
• izquierda	0 mm	0 mm
• derecha	0 mm	0 mm
Peso aprox.	0,12 kg	0,2 kg
Propiedad del producto de la caja carcasa disponible en hilera	Sí	Sí
MTBF con 40 °C	2 931 709 h	2 654 280 h
notas adicionales	Siempre que no se diga lo contrario, son aplicables todos los datos para la tensión nominal de entrada y una temperatura ambiente de +25 °C	Siempre que no se diga lo contrario, son aplicables todos los datos para la tensión nominal de entrada y una temperatura ambiente de +25 °C

Datos de pedido
LOGO!Power, monofásica, 5 V DC/3 A

Fuente de alimentación estabilizada
 Entrada: 100 ... 240 V AC (110 ... 300 V DC)
 Salida: 5 V DC/3 A

6EP3310-6SB00-0AY0
LOGO!Power, monofásica, 5 V DC/6,3 A

Fuente de alimentación estabilizada
 Entrada: 100 ... 240 V AC (110 ... 300 V DC)
 Salida: 5 V DC/6,3 A

Referencia
6EP3311-6SB00-0AY0

Módulo lógico LOGO!

LOGO!Power

Monofásica, 12 V DC

Sinopsis

2



Gracias a su carcasa de forma escalonada, los productos de la línea LOGO!Power son especialmente idóneos para su instalación en pequeñas cajas de distribución eléctrica. Las fuentes de alimentación estabilizadas con entrada de rango amplio 100 ... 240 V AC (85 ... 264 V) así como 110 ... 300 V DC están disponibles con una tensión de salida de 12 V y tres potencias

diferentes. La variante de 12 V es óptima para alimentar módulos LOGO! que tengan dicha tensión de entrada. El alto rendimiento en todo el rango de carga así como pérdidas en vacío mínimas garantizan un consumo de energía que cuida los recursos. Comodidad nunca vista en puesta en marcha y servicio técnico gracias al monitor de intensidad integrado (en modelos a partir de 36 mm de ancho). El rango de temperatura extendido, de -25 °C a +70 °C, permite ampliar el campo de aplicación.

Características esenciales del producto

- 12 V DC / 0,9 A, 1,9 A y 4,5 A
- Carcasa esbelta con 18 mm, 36 mm o 54 mm de anchura y 53 mm de profundidad en diseño LOGO!
- Flexibilidad de montaje: fijación sobre perfil DIN o pared en diversas posiciones
- Gran eficiencia energética: alto rendimiento en todo el rango de carga así como pérdidas en vacío inferiores a 0,3 W
- Monitor de intensidad integrado: permite medir la intensidad de salida actual directamente en la fuente (en modelos a partir de 36 mm de ancho).
- Aplicación universal: rango de temperatura de empleo de -25 °C a +70 °C así como homologaciones internacionales como CSA, FM o ATEX

Datos técnicos

Referencia	6EP3320-6SB00-0AY0	6EP3321-6SB00-0AY0	6EP3322-6SB00-0AY0
Producto	LOGO!Power	LOGO!Power	LOGO!Power
Fuente de alimentación, tipo	12 V/0,9 A	12 V/1,9 A	12 V/4,5 A
Entrada			
Entrada	AC monofásica o DC	AC monofásica o DC	AC monofásica o DC
Tensión nominal $U_{e \text{ nom}}$	100 ... 240 V	100 ... 240 V	100 ... 240 V
Rango de tensión AC	85 ... 264 V	85 ... 264 V	85 ... 264 V
Tensión de entrada			
• con DC	110 ... 300 V	110 ... 300 V	110 ... 300 V
Entrada de rango amplio	Si	Si	Si
Respaldo de red con $I_{a \text{ nom}}$, mín.	40 ms; Con $U_e = 187 \text{ V}$	40 ms; Con $U_e = 187 \text{ V}$	40 ms; Con $U_e = 187 \text{ V}$
Frecuencia nominal de red 1	50 Hz	50 Hz	50 Hz
Frecuencia nominal de red 2	60 Hz	60 Hz	60 Hz
Rango de frecuencia de red	47 ... 63 Hz	47 ... 63 Hz	47 ... 63 Hz
Corriente de entrada			
• con valor nominal de la tensión de entrada 120 V	0,3 A	0,53 A	1,13 A
• con valor nominal de la tensión de entrada 230 V	0,2 A	0,3 A	0,61 A
Limitación de la intensidad de conexión (+ 25 °C), máx.	20 A	25 A	50 A
I^2t , máx.	0,8 A ² ·s	0,8 A ² ·s	3 A ² ·s
Fusible de entrada incorporado	Interno	Interno	Interno

Datos técnicos (continuación)

Referencia	6EP3320-6SB00-0AY0	6EP3321-6SB00-0AY0	6EP3322-6SB00-0AY0
Producto	LOGO!Power	LOGO!Power	LOGO!Power
Fuente de alimentación, tipo	12 V/0,9 A	12 V/1,9 A	12 V/4,5 A
Salida			
Salida	Tensión continua estabilizada y aislada galvánicamente	Tensión continua estabilizada y aislada galvánicamente	Tensión continua estabilizada y aislada galvánicamente
Tensión nominal U_s nom DC	12 V	12 V	12 V
Tolerancia total, estática ±	3 %	3 %	3 %
Compens. estática variación de red, aprox.	0,1 %	0,1 %	0,1 %
Compens. estática variación de carga, aprox.	0,1 %	0,1 %	0,1 %
Ondulación residual entre picos, máx.	200 mV	200 mV	200 mV
Ondulación residual entre picos, típ.	30 mV	30 mV	30 mV
Spikes entre picos, máx. (ancho de banda aprox. 20 MHz)	300 mV	300 mV	300 mV
Spikes entre picos, típ. (ancho de banda aprox. 20 MHz)	50 mV	50 mV	50 mV
Rango de ajuste		10,5 ... 16,1 V	10,5 ... 16,1 V
Función del producto	No	Sí	Sí
Tensión de salida es ajustable			
Ajuste de la tensión de salida		Mediante potenciómetro	Mediante potenciómetro
Pantalla normal	LED verde para tensión de salida O. K.	LED verde para tensión de salida O. K.	LED verde para tensión de salida O. K.
Comportamiento al conectar/desconectar	Sin rebase transitorio de U_a (arranque suave)	Sin rebase transitorio de U_a (arranque suave)	Sin rebase transitorio de U_a (arranque suave)
Retardo de arranque, máx.	0,5 s	0,5 s	0,5 s
Subida de tensión, típ.	100 ms	100 ms	100 ms
Intensidad nominal I_a nom	0,9 A	1,9 A	4,5 A
Rango de intensidad	0 ... 0,9 A	0 ... 1,9 A	0 ... 4,5 A
• Observación	+55 ... +70 °C: Derating 2%/K	+55 ... +70 °C: Derating 2%/K	+55 ... +70 °C: Derating 2%/K
potencia activa entregada típico	10,8 W	22,8 W	54 W
Posibilidad de conex. en paralelo para aumento de potencia	No	Sí	Sí
Número de equipos conectables en paralelo para aumentar la potencia, unidades	2	2	2
Rendimiento			
Rendimiento con U_a nominal, I_a nominal, aprox.	78 %	81 %	87,1 %
Pérdidas con U_a nom, I_a nom, aprox.	3 W	5 W	8 W
Pérdidas [W] en vacío máx.	0,3 W	0,3 W	0,3 W
Regulación			
Compens. dinám. variación de red (U_e nom ± 15%), máx.	0,2 %	0,2 %	0,2 %
Compens. dinám. variación de carga (I_a : 10/90/10%), U_a ± típ.	3 %	2 %	4 %
Tiempo de recuperación escalón de carga 10 a 90%, típ.	1 ms	1 ms	1 ms
Tiempo de recuperación escalón de carga 90 a 10%, típ.	1 ms	1 ms	1 ms
Protección y vigilancia			
Protección sobretensión en salida	Sí, según EN 60950-1	Sí, según EN 60950-1	Sí, según EN 60950-1
Limitación de intensidad, típ.	1,3 A	2,5 A	5 A
Propiedad de la salida resistente a cortocircuitos	Sí	Sí	Sí
Prot. contra cortocircuito	Característica de intensidad constante	Característica de intensidad constante	Característica de intensidad constante
Intensidad de cortocircuito sostenido Valor eficaz			
• máx.	1,3 A	2,5 A	5 A
Señalización de sobrecarga/cortocircuito	-	-	-

Módulo lógico LOGO!

LOGO!Power

Monofásica, 12 V DC

Datos técnicos (continuación)

Referencia	6EP3320-6SB00-0AY0	6EP3321-6SB00-0AY0	6EP3322-6SB00-0AY0
Producto	LOGO!Power	LOGO!Power	LOGO!Power
Fuente de alimentación, tipo	12 V/0,9 A	12 V/1,9 A	12 V/4,5 A
Seguridad			
Aislamiento galvánico primario secundario	Sí	Sí	Sí
Aislamiento galvánico	Tensión de salida MBTS/SELV U_s según EN 60950-1 y EN 50178	Tensión de salida MBTS/SELV U_s según EN 60950-1 y EN 50178	Tensión de salida MBTS/SELV U_s según EN 60950-1 y EN 50178
Clase de protección	Clase II (sin conductor de protección)	Clase II (sin conductor de protección)	Clase II (sin conductor de protección)
Marcado CE	Sí	Sí	Sí
Aprobación UL/cUL (CSA)	cULus-Listed (UL 508, CSA C22.2 No. 107.1), File E197259; cURus-Recognized (UL 60950, CSA C22.2 No. 60950), File E151273, NEC class 2 (según UL 1310)	cULus-Listed (UL 508, CSA C22.2 No. 107.1), File E197259; cURus-Recognized (UL 60950, CSA C22.2 No. 60950), File E151273, NEC class 2 (según UL 1310)	cULus-Listed (UL 508, CSA C22.2 No. 107.1), File E197259; cURus-Recognized (UL 60950, CSA C22.2 No. 60950), File E151273
Protección contra explosiones	ATEX (EX) II 3G Ex nA IIC T3; cCSAus (CSA C22.2 No. 213-M1987, ANSI/ISA-12.12.01-2007) Class I, Div. 2, Group ABCD, T4	ATEX (EX) II 3G Ex nA IIC T3; cCSAus (CSA C22.2 No. 213-M1987, ANSI/ISA-12.12.01-2007) Class I, Div. 2, Group ABCD, T4	ATEX (EX) II 3G Ex nA IIC T3; cCSAus (CSA C22.2 No. 213-M1987, ANSI/ISA-12.12.01-2007) Class I, Div. 2, Group ABCD, T4
Homologación FM	Class I, Div. 2, Group ABCD, T4	Class I, Div. 2, Group ABCD, T4	Class I, Div. 2, Group ABCD, T4
Homologación CB	Sí	Sí	Sí
Homologación para la construcción naval	GL y ABS en preparación	GL y ABS en preparación	GL y ABS en preparación
Grado de protección (EN 60529)	IP20	IP20	IP20
CEM			
Emisión de interferencias	EN 55022 clase B	EN 55022 clase B	EN 55022 clase B
Limitación de armónicos en red	No aplicable	No aplicable	No aplicable
Inmunidad a interferencias	EN 61000-6-2	EN 61000-6-2	EN 61000-6-2
Datos de servicio			
Temperatura ambiente			
• durante el funcionamiento	-25 ... +70 °C	-25 ... +70 °C	-25 ... +70 °C
- Observación	Con convección natural	Con convección natural	Con convección natural
• durante el transporte	-40 ... +85 °C	-40 ... +85 °C	-40 ... +85 °C
• durante el almacenamiento	-40 ... +85 °C	-40 ... +85 °C	-40 ... +85 °C
Clase de humedad según EN 60721	Clase climática 3K3, sin condensación	Clase climática 3K3, sin condensación	Clase climática 3K3, sin condensación
Mecánica			
Sistema de conexión	conexión por tornillo	conexión por tornillo	conexión por tornillo
Conexiones			
• entrada de red	L, N: 1 borne de tornillo resp. para 0,5 ... 2,5 mm ² monofilar/flexible	L, N: 1 borne de tornillo resp. para 0,5 ... 2,5 mm ² monofilar/flexible	L, N: 1 borne de tornillo resp. para 0,5 ... 2,5 mm ² monofilar/flexible
• salida	+, -: 2 bornes de tornillo resp. para 0,5 ... 2,5 mm ²	+, -: 2 bornes de tornillo resp. para 0,5 ... 2,5 mm ²	+, -: 2 bornes de tornillo resp. para 0,5 ... 2,5 mm ²
• contactos auxiliares	-	-	-
Anchura de la caja	18 mm	36 mm	54 mm
Altura de la caja	90 mm	90 mm	90 mm
Profundidad de la caja	53 mm	53 mm	53 mm
Distancia que debe respetarse			
• arriba	20 mm	20 mm	20 mm
• abajo	20 mm	20 mm	20 mm
• izquierda	0 mm	0 mm	0 mm
• derecha	0 mm	0 mm	0 mm
Peso aprox.	0,07 kg	0,12 kg	0,2 kg
Propiedad del producto de la caja carcasa disponible en hilera	Sí	Sí	Sí
MTBF con 40 °C	3 793 080 h	2 938 542 h	2 566 680 h
notas adicionales	Siempre que no se diga lo contrario, son aplicables todos los datos para la tensión nominal de entrada y una temperatura ambiente de +25 °C	Siempre que no se diga lo contrario, son aplicables todos los datos para la tensión nominal de entrada y una temperatura ambiente de +25 °C	Siempre que no se diga lo contrario, son aplicables todos los datos para la tensión nominal de entrada y una temperatura ambiente de +25 °C

Datos de pedido	Referencia		Referencia
LOGO!Power, monofásica, 12 V DC/0,9 A Fuente de alimentación estabilizada Entrada: 100 ... 240 V AC (110 ... 300 V DC) Salida: 12 V DC/0,9 A	6EP3320-6SB00-0AY0	LOGO!Power, monofásica, 12 V DC/4,5 A Fuente de alimentación estabilizada Entrada: 100 ... 240 V AC (110 ... 300 V DC) Salida: 12 V DC/4,5 A	6EP3322-6SB00-0AY0
LOGO!Power, monofásica, 12 V DC/1,9 A Fuente de alimentación estabilizada Entrada: 100 ... 240 V AC (110 ... 300 V DC) Salida: 12 V DC/1,9 A	6EP3321-6SB00-0AY0		

Módulo lógico LOGO!

LOGO!Power

Monofásica, 15 V DC

Sinopsis



Gracias a su carcasa de forma escalonada, los productos de la línea LOGO!Power son especialmente idóneos para su instalación en pequeñas cajas de distribución eléctrica. Las fuentes de alimentación estabilizadas con entrada de rango amplio

100 ... 240 V AC (85 ... 264 V) así como 110 ... 300 V DC están disponibles con una tensión de salida de 15 V y dos potencias diferentes. El alto rendimiento en todo el rango de carga así como pérdidas en vacío mínimas garantizan un consumo de energía que cuida los recursos. Comodidad nunca vista en puesta en marcha y servicio técnico gracias al monitor de intensidad integrado. El rango de temperatura extendido, de -25 °C a +70 °C, permite ampliar el campo de aplicación.

Características esenciales del producto

- 15 V DC / 1,9 A y 4,0 A
- Carcasa esbelta con 36 mm o 54 mm de anchura y 53 mm de profundidad en diseño LOGO!
- Flexibilidad de montaje: fijación sobre perfil DIN o pared en diversas posiciones
- Gran eficiencia energética: alto rendimiento en todo el rango de carga así como pérdidas en vacío inferiores a 0,3 W
- Monitor de intensidad integrado: permite medir la intensidad de salida actual directamente en la fuente
- Aplicación universal: rango de temperatura de empleo de -25 °C a +70 °C así como homologaciones internacionales como CSA, FM o ATEX

Datos técnicos

Referencia	6EP3321-6SB10-0AY0	6EP3322-6SB10-0AY0
Producto	LOGO!Power	LOGO!Power
Fuente de alimentación, tipo	15 V/1,9 A	15 V/4 A
Entrada		
Entrada	AC monofásica o DC	AC monofásica o DC
Tensión nominal $U_{e \text{ nom}}$	100 ... 240 V	100 ... 240 V
Rango de tensión AC	85 ... 264 V	85 ... 264 V
Tensión de entrada		
• con DC	110 ... 300 V	110 ... 300 V
Entrada de rango amplio	Sí	Sí
Respaldo de red con $I_{a \text{ nom}}$, mín.	40 ms; Con $U_e = 187 \text{ V}$	40 ms; Con $U_e = 187 \text{ V}$
Frecuencia nominal de red 1	50 Hz	50 Hz
Frecuencia nominal de red 2	60 Hz	60 Hz
Rango de frecuencia de red	47 ... 63 Hz	47 ... 63 Hz
Corriente de entrada		
• con valor nominal de la tensión de entrada 120 V	0,63 A	1,24 A
• con valor nominal de la tensión de entrada 230 V	0,33 A	0,68 A
Limitación de la intensidad de conexión (+ 25 °C), máx.	25 A	55 A
I^2t , máx.	0,8 A ² ·s	3 A ² ·s
Fusible de entrada incorporado	Interno	Interno

Datos técnicos (continuación)

Referencia	6EP3321-6SB10-0AY0	6EP3322-6SB10-0AY0
Producto	LOGO!Power	LOGO!Power
Fuente de alimentación, tipo	15 V/1,9 A	15 V/4 A
Salida		
Salida	Tensión continua estabilizada y aislada galvánicamente	Tensión continua estabilizada y aislada galvánicamente
Tensión nominal $U_{s \text{ nom}}$ DC	15 V	15 V
Tolerancia total, estática \pm	3 %	3 %
Compens. estática variación de red, aprox.	0,1 %	0,1 %
Compens. estática variación de carga, aprox.	0,1 %	0,1 %
Ondulación residual entre picos, máx.	200 mV	200 mV
Ondulación residual entre picos, típ.	30 mV	30 mV
Spikes entre picos, máx. (ancho de banda aprox. 20 MHz)	300 mV	300 mV
Spikes entre picos, típ. (ancho de banda aprox. 20 MHz)	50 mV	50 mV
Rango de ajuste	10,5 ... 16,1 V	10,5 ... 16,1 V
Función del producto	Sí	Sí
Tensión de salida es ajustable		
Ajuste de la tensión de salida	Mediante potenciómetro	Mediante potenciómetro
Pantalla normal	LED verde para tensión de salida O. K.	LED verde para tensión de salida O. K.
Comportamiento al conectar/desconectar	Sin rebase transitorio de U_a (arranque suave)	Sin rebase transitorio de U_a (arranque suave)
Retardo de arranque, máx.	0,5 s	0,5 s
Subida de tensión, típ.	100 ms	100 ms
Intensidad nominal $I_a \text{ nom}$	1,9 A	4 A
Rango de intensidad	0 ... 1,9 A	0 ... 4 A
• Observación	+55 ... +70 °C: Derating 2%/K	+55 ... +70 °C: Derating 2%/K
potencia activa entregada típico	28,5 W	60 W
Posibilidad de conex. en paralelo para aumento de potencia	Sí	Sí
Número de equipos conectables en paralelo para aumentar la potencia, unidades	2	2
Rendimiento		
Rendimiento con $U_a \text{ nominal}$, $I_a \text{ nominal}$, aprox.	83 %	88,4 %
Pérdidas con $U_a \text{ nom}$, $I_a \text{ nom}$, aprox.	6 W	8 W
Pérdidas [W] en vacío máx.	0,3 W	0,3 W
Regulación		
Compens. dinám. variación de red ($U_e \text{ nom} \pm 15\%$), máx.	0,2 %	0,2 %
Compens. dinám. variación de carga (I_a : 10/90/10%), $U_a \pm$ típ.	2 %	3 %
Tiempo de recuperación escalón de carga 10 a 90%, típ.	1 ms	1 ms
Tiempo de recuperación escalón de carga 90 a 10%, típ.	1 ms	1 ms
Protección y vigilancia		
Protección sobretensión en salida	Sí, según EN 60950-1	Sí, según EN 60950-1
Limitación de intensidad, típ.	2,5 A	5 A
Propiedad de la salida resistente a cortocircuitos	Sí	Sí
Prot. contra cortocircuito	Característica de intensidad constante	Característica de intensidad constante
Intensidad de cortocircuito sostenido Valor eficaz		
• máx.	2,5 A	5 A
Señalización de sobrecarga/cortocircuito	-	-

Módulo lógico LOGO!

LOGO!Power

Monofásica, 15 V DC

Datos técnicos (continuación)

Referencia	6EP3321-6SB10-0AY0	6EP3322-6SB10-0AY0
Producto	LOGO!Power	LOGO!Power
Fuente de alimentación, tipo	15 V/1,9 A	15 V/4 A
Seguridad		
Aislamiento galvánico primario secundario	Sí	Sí
Aislamiento galvánico	Tensión de salida MBTS/SELV U_s según EN 60950-1 y EN 50178	Tensión de salida MBTS/SELV U_s según EN 60950-1 y EN 50178
Clase de protección	Clase II (sin conductor de protección)	Clase II (sin conductor de protección)
Marcado CE	Sí	Sí
Aprobación UL/cUL (CSA)	cULus-Listed (UL 508, CSA C22.2 No. 107.1), File E197259; cURus-Recognized (UL 60950, CSA C22.2 No. 60950), File E151273, NEC class 2 (según UL 1310)	cULus-Listed (UL 508, CSA C22.2 No. 107.1), File E197259; cURus-Recognized (UL 60950, CSA C22.2 No. 60950), File E151273, NEC class 2 (según UL 1310)
Protección contra explosiones	ATEX (EX) II 3G Ex nA IIC T3; cCSAus (CSA C22.2 No. 213-M1987, ANSI/ISA-12.12.01-2007) Class I, Div. 2, Group ABCD, T4	ATEX (EX) II 3G Ex nA IIC T3; cCSAus (CSA C22.2 No. 213-M1987, ANSI/ISA-12.12.01-2007) Class I, Div. 2, Group ABCD, T4
Homologación FM	Class I, Div. 2, Group ABCD, T4	Class I, Div. 2, Group ABCD, T4
Homologación CB	Sí	Sí
Homologación para la construcción naval	en preparación	en preparación
Grado de protección (EN 60529)	IP20	IP20
CEM		
Emisión de interferencias	EN 55022 clase B	EN 55022 clase B
Limitación de armónicos en red	No aplicable	No aplicable
Inmunidad a interferencias	EN 61000-6-2	EN 61000-6-2
Datos de servicio		
Temperatura ambiente		
• durante el funcionamiento	-25 ... +70 °C	-25 ... +70 °C
- Observación	Con convección natural	Con convección natural
• durante el transporte	-40 ... +85 °C	-40 ... +85 °C
• durante el almacenamiento	-40 ... +85 °C	-40 ... +85 °C
Clase de humedad según EN 60721	Clase climática 3K3, sin condensación	Clase climática 3K3, sin condensación
Mecánica		
Sistema de conexión	conexión por tornillo	conexión por tornillo
Conexiones		
• entrada de red	L, N: 1 borne de tornillo resp. para 0,5 ... 2,5 mm ² monofilar/flexible	L, N: 1 borne de tornillo resp. para 0,5 ... 2,5 mm ² monofilar/flexible
• salida	+, -: 2 bornes de tornillo resp. para 0,5 ... 2,5 mm ²	+, -: 2 bornes de tornillo resp. para 0,5 ... 2,5 mm ²
• contactos auxiliares	-	-
Anchura de la caja	36 mm	54 mm
Altura de la caja	90 mm	90 mm
Profundidad de la caja	53 mm	53 mm
Distancia que debe respetarse		
• arriba	20 mm	20 mm
• abajo	20 mm	20 mm
• izquierda	0 mm	0 mm
• derecha	0 mm	0 mm
Peso aprox.	0,12 kg	0,2 kg
Propiedad del producto de la caja carcasa disponible en hilera	Sí	Sí
MTBF con 40 °C	2 938 542 h	2 566 680 h
notas adicionales	Siempre que no se diga lo contrario, son aplicables todos los datos para la tensión nominal de entrada y una temperatura ambiente de +25 °C	Siempre que no se diga lo contrario, son aplicables todos los datos para la tensión nominal de entrada y una temperatura ambiente de +25 °C

Datos de pedido

LOGO!Power, monofásica, 15 V DC/1,9 A

Fuente de alimentación estabilizada
Entrada: 100 ... 240 V AC (110 ... 300 V DC)
Salida: 15 V DC/1,9 A

6EP3321-6SB10-0AY0

LOGO!Power, monofásica, 15 V DC/4 A

Fuente de alimentación estabilizada
Entrada: 100 ... 240 V AC (110 ... 300 V DC)
Salida: 15 V DC/4 A

6EP3322-6SB10-0AY0

Sinopsis

Gracias a su carcasa de forma escalonada, los productos de la línea LOGO!Power son especialmente idóneos para su instalación en pequeñas cajas de distribución eléctrica. Las fuentes de alimentación estabilizadas con entrada de rango amplio 100 ... 240 V AC (85 ... 264 V) así como 110 ... 300 V DC están disponibles con una tensión de salida de 24 V y cuatro potencias diferentes. La variante de 24 V es óptima para alimentar módulos LOGO! que tengan dicha tensión de entrada. El alto rendimiento en todo el rango de carga así como pérdidas

en vacío mínimas garantizan un consumo de energía que cuida los recursos. Comodidad nunca vista en puesta en marcha y servicio técnico gracias al monitor de intensidad integrado (en modelos a partir de 36 mm de ancho). El rango de temperatura extendido, de -25 °C a +70 °C, permite ampliar el campo de aplicación.

Para incrementar aún más la disponibilidad de 24 V, las fuentes LOGO!Power se pueden combinar con módulos **UPS DC**, **de redundancia y de corte selectivo**.

Características esenciales del producto

- 24 V DC / 0,6 A, 1,3 A, 2,5 A y 4,0 A
- Carcasa esbelta con 18 mm, 36 mm, 54 mm o 72 mm de anchura y 53 mm de profundidad en diseño LOGO!
- Flexibilidad de montaje: fijación sobre perfil DIN o pared en diversas posiciones
- Gran eficiencia energética: hasta un 90 % de rendimiento en todo el rango de carga así como pérdidas en vacío inferiores a 0,3 W
- Monitor de intensidad integrado: permite medir la intensidad de salida actual directamente en la fuente (en modelos a partir de 36 mm de ancho).
- Aplicación universal: rango de temperatura de empleo de -25 °C a +70 °C así como homologaciones internacionales como CSA, FM o ATEX

Datos técnicos

Referencia	6EP3330-6SB00-0AY0	6EP3331-6SB00-0AY0	6EP3332-6SB00-0AY0	6EP3333-6SB00-0AY0
Producto	LOGO!Power	LOGO!Power	LOGO!Power	LOGO!Power
Fuente de alimentación, tipo	24 V/0,6 A	24 V/1,3 A	24 V/2,5 A	24 V/4 A
Entrada				
Entrada	AC monofásica o DC	AC monofásica o DC	AC monofásica o DC	AC monofásica o DC
Tensión nominal $U_{e\ nom}$	100 ... 240 V	100 ... 240 V	100 ... 240 V	100 ... 240 V
Rango de tensión AC	85 ... 264 V	85 ... 264 V	85 ... 264 V	85 ... 264 V
Tensión de entrada				
• con DC	110 ... 300 V	110 ... 300 V	110 ... 300 V	110 ... 300 V
Entrada de rango amplio	Sí	Sí	Sí	Sí
Respaldo de red con $I_{a\ nom}$, mín.	40 ms; Con $U_e = 187\ V$	40 ms; Con $U_e = 187\ V$	40 ms; Con $U_e = 187\ V$	40 ms; Con $U_e = 187\ V$
Frecuencia nominal de red 1	50 Hz	50 Hz	50 Hz	50 Hz
Frecuencia nominal de red 2	60 Hz	60 Hz	60 Hz	60 Hz
Rango de frecuencia de red	47 ... 63 Hz	47 ... 63 Hz	47 ... 63 Hz	47 ... 63 Hz
Corriente de entrada				
• con valor nominal de la tensión de entrada 120 V	0,3 A	0,7 A	1,22 A	1,95 A
• con valor nominal de la tensión de entrada 230 V	0,2 A	0,35 A	0,66 A	0,97 A
Limitación de la intensidad de conexión (+ 25 °C), máx.	20 A	25 A	52 A	31 A
I^2t , máx.	0,8 A ² ·s	0,8 A ² ·s	3 A ² ·s	2,5 A ² ·s
Fusible de entrada incorporado	Interno	Interno	Interno	Interno

Módulo lógico LOGO!

LOGO!Power

Monofásica, 24 V DC

Datos técnicos (continuación)

Referencia	6EP3330-6SB00-0AY0	6EP3331-6SB00-0AY0	6EP3332-6SB00-0AY0	6EP3333-6SB00-0AY0
Producto	LOGO!Power	LOGO!Power	LOGO!Power	LOGO!Power
Fuente de alimentación, tipo	24 V/0,6 A	24 V/1,3 A	24 V/2,5 A	24 V/4 A
Salida				
Salida	Tensión continua estabilizada y aislada galvánicamente	Tensión continua estabilizada y aislada galvánicamente	Tensión continua estabilizada y aislada galvánicamente	Tensión continua estabilizada y aislada galvánicamente
Tensión nominal $U_{s\text{ nom}}$ DC	24 V	24 V	24 V	24 V
Tolerancia total, estática \pm	3 %	3 %	3 %	3 %
Compens. estática variación de red, aprox.	0,1 %	0,1 %	0,1 %	0,1 %
Compens. estática variación de carga, aprox.	0,1 %	0,1 %	0,1 %	0,1 %
Ondulación residual entre picos, máx.	200 mV	200 mV	200 mV	200 mV
Ondulación residual entre picos, típ.	30 mV	30 mV	30 mV	30 mV
Spikes entre picos, máx. (ancho de banda aprox. 20 MHz)	300 mV	300 mV	300 mV	300 mV
Spikes entre picos, típ. (ancho de banda aprox. 20 MHz)	50 mV	50 mV	50 mV	50 mV
Rango de ajuste		22,2 ... 26,4 V	22,2 ... 26,4 V	22,2 ... 26,4 V
Función del producto	No	Sí	Sí	Sí
Tensión de salida es ajustable				
Ajuste de la tensión de salida		Mediante potenciómetro	Mediante potenciómetro	Mediante potenciómetro
Pantalla normal	LED verde para tensión de salida O. K.	LED verde para tensión de salida O. K.	LED verde para tensión de salida O. K.	LED verde para tensión de salida O. K.
Comportamiento al conectar/desconectar	Sin rebase transitorio de U_a (arranque suave)	Sin rebase transitorio de U_a (arranque suave)	Sin rebase transitorio de U_a (arranque suave)	Sin rebase transitorio de U_a (arranque suave)
Retardo de arranque, máx.	0,5 s	0,5 s	0,5 s	0,5 s
Subida de tensión, típ.	100 ms	100 ms	100 ms	100 ms
Intensidad nominal $I_{a\text{ nom}}$	0,6 A	1,3 A	2,5 A	4 A
Rango de intensidad	0 ... 0,6 A	0 ... 1,3 A	0 ... 2,5 A	0 ... 4 A
• Observación	+55 ... +70 °C: Derating 2%/K	+55 ... +70 °C: Derating 2%/K	+55 ... +70 °C: Derating 2%/K	+55 ... +70 °C: Derating 2%/K
potencia activa entregada típico	14,4 W	31,2 W	60 W	96 W
Posibilidad de conex. en paralelo para aumento de potencia	No	Sí	Sí	Sí
Número de equipos conectables en paralelo para aumentar la potencia, unidades	2	2	2	2
Rendimiento				
Rendimiento con U_a nominal, I_a nominal, aprox.	81 %	86 %	90 %	89 %
Pérdidas con U_a nom, I_a nom, aprox.	3 W	5 W	7 W	12 W
Pérdidas [W] en vacío máx.	0,3 W	0,3 W	0,3 W	0,3 W
Regulación				
Compens. dinám. variación de red ($U_{e\text{ nom}} \pm 15\%$), máx.	0,2 %	0,2 %	0,2 %	0,2 %
Compens. dinám. variación de carga (I_a : 10/90/10%), $U_a \pm$ típ.	2 %	1 %	2 %	2 %
Tiempo de recuperación escalón de carga 10 a 90%, típ.	1 ms	1 ms	1 ms	1 ms
Tiempo de recuperación escalón de carga 90 a 10%, típ.	1 ms	1 ms	1 ms	1 ms
Protección y vigilancia				
Protección sobretensión en salida	Sí, según EN 60950-1	Sí, según EN 60950-1	Sí, según EN 60950-1	Sí, según EN 60950-1
Limitación de intensidad, típ.	0,8 A	1,7 A	3,2 A	5 A
Propiedad de la salida resistente a cortocircuitos	Sí	Sí	Sí	Sí
Prot. contra cortocircuito	Característica de intensidad constante	Característica de intensidad constante	Característica de intensidad constante	Característica de intensidad constante
Intensidad de cortocircuito sostenido Valor eficaz				
• máx.	0,8 A	1,7 A	3,2 A	5 A
Señalización de sobrecarga/cortocircuito	-	-	-	-

Datos técnicos (continuación)

Referencia	6EP3330-6SB00-0AY0	6EP3331-6SB00-0AY0	6EP3332-6SB00-0AY0	6EP3333-6SB00-0AY0
Producto	LOGO!Power	LOGO!Power	LOGO!Power	LOGO!Power
Fuente de alimentación, tipo	24 V/0,6 A	24 V/1,3 A	24 V/2,5 A	24 V/4 A
Seguridad				
Aislamiento galvánico primario secundario	Sí	Sí	Sí	Sí
Aislamiento galvánico	Tensión de salida MBTS/SELV U_s según EN 60950-1 y EN 50178	Tensión de salida MBTS/SELV U_s según EN 60950-1 y EN 50178	Tensión de salida MBTS/SELV U_s según EN 60950-1 y EN 50178	Tensión de salida MBTS/SELV U_s según EN 60950-1 y EN 50178
Clase de protección	Clase II (sin conductor de protección)	Clase II (sin conductor de protección)	Clase II (sin conductor de protección)	Clase II (sin conductor de protección)
Marcado CE	Sí	Sí	Sí	Sí
Aprobación UL/cUL (CSA)	cULus-Listed (UL 508, CSA C22.2 No. 107.1), File E197259; cURus-Recognized (UL 60950, CSA C22.2 No. 60950), File E151273, NEC class 2 (según UL 1310)	cULus-Listed (UL 508, CSA C22.2 No. 107.1), File E197259; cURus-Recognized (UL 60950, CSA C22.2 No. 60950), File E151273, NEC class 2 (según UL 1310)	cULus-Listed (UL 508, CSA C22.2 No. 107.1), File E197259; cURus-Recognized (UL 60950, CSA C22.2 No. 60950), File E151273, NEC class 2 (según UL 1310)	cULus-Listed (UL 508, CSA C22.2 No. 107.1), File E197259; cURus-Recognized (UL 60950, CSA C22.2 No. 60950), File E151273
Protección contra explosiones	ATEX (EX) II 3G Ex nA IIC T3; cCSAus (CSA C22.2 No. 213-M1987, ANSI/ISA-12.12.01-2007) Class I, Div. 2, Group ABCD, T4	ATEX (EX) II 3G Ex nA IIC T3; cCSAus (CSA C22.2 No. 213-M1987, ANSI/ISA-12.12.01-2007) Class I, Div. 2, Group ABCD, T4	ATEX (EX) II 3G Ex nA IIC T3; cCSAus (CSA C22.2 No. 213-M1987, ANSI/ISA-12.12.01-2007) Class I, Div. 2, Group ABCD, T4	ATEX (EX) II 3G Ex nA IIC T3; cCSAus (CSA C22.2 No. 213-M1987, ANSI/ISA-12.12.01-2007) Class I, Div. 2, Group ABCD, T4
Homologación FM	Class I, Div. 2, Group ABCD, T4	Class I, Div. 2, Group ABCD, T4	Class I, Div. 2, Group ABCD, T4	Class I, Div. 2, Group ABCD, T4
Homologación CB	Sí	Sí	Sí	Sí
Homologación para la construcción naval	en preparación	en preparación	en preparación	en preparación
Grado de protección (EN 60529)	IP20	IP20	IP20	IP20
CEM				
Emisión de interferencias	EN 55022 clase B	EN 55022 clase B	EN 55022 clase B	EN 55022 clase B
Limitación de armónicos en red	No aplicable	No aplicable	No aplicable	EN 61000-3-2
Inmunidad a interferencias	EN 61000-6-2	EN 61000-6-2	EN 61000-6-2	EN 61000-6-2
Datos de servicio				
Temperatura ambiente				
• durante el funcionamiento	-25 ... +70 °C	-25 ... +70 °C	-25 ... +70 °C	-25 ... +70 °C
- Observación	Con convección natural	Con convección natural	Con convección natural	Con convección natural
• durante el transporte	-40 ... +85 °C	-40 ... +85 °C	-40 ... +85 °C	-40 ... +85 °C
• durante el almacenamiento	-40 ... +85 °C	-40 ... +85 °C	-40 ... +85 °C	-40 ... +85 °C
Clase de humedad según EN 60721	Clase climática 3K3, sin condensación	Clase climática 3K3, sin condensación	Clase climática 3K3, sin condensación	Clase climática 3K3, sin condensación
Mecánica				
Sistema de conexión	conexión por tornillo	conexión por tornillo	conexión por tornillo	conexión por tornillo
Conexiones				
• entrada de red	L, N: 1 borne de tornillo resp. para 0,5 ... 2,5 mm ² monofilar/flexible	L, N: 1 borne de tornillo resp. para 0,5 ... 2,5 mm ² monofilar/flexible	L, N: 1 borne de tornillo resp. para 0,5 ... 2,5 mm ² monofilar/flexible	L, N: 1 borne de tornillo resp. para 0,5 ... 2,5 mm ² monofilar/flexible
• salida	+, -: 2 bornes de tornillo resp. para 0,5 ... 2,5 mm ²	+, -: 2 bornes de tornillo resp. para 0,5 ... 2,5 mm ²	+, -: 2 bornes de tornillo resp. para 0,5 ... 2,5 mm ²	+, -: 2 bornes de tornillo resp. para 0,5 ... 2,5 mm ²
• contactos auxiliares	-	-	-	-
Anchura de la caja	18 mm	36 mm	54 mm	72 mm
Altura de la caja	90 mm	90 mm	90 mm	90 mm
Profundidad de la caja	53 mm	53 mm	53 mm	53 mm
Distancia que debe respetarse				
• arriba	20 mm	20 mm	20 mm	20 mm
• abajo	20 mm	20 mm	20 mm	20 mm
• izquierda	0 mm	0 mm	0 mm	0 mm
• derecha	0 mm	0 mm	0 mm	0 mm
Peso aprox.	0,07 kg	0,12 kg	0,2 kg	0,29 kg
Propiedad del producto de la caja carcasa disponible en hilera	Sí	Sí	Sí	Sí
MTBF con 40 °C	4 415 040 h	3 094 996 h	2 864 520 h	2 391 480 h
notas adicionales	Siempre que no se diga lo contrario, son aplicables todos los datos para la tensión nominal de entrada y una temperatura ambiente de +25 °C	Siempre que no se diga lo contrario, son aplicables todos los datos para la tensión nominal de entrada y una temperatura ambiente de +25 °C	Siempre que no se diga lo contrario, son aplicables todos los datos para la tensión nominal de entrada y una temperatura ambiente de +25 °C	Siempre que no se diga lo contrario, son aplicables todos los datos para la tensión nominal de entrada y una temperatura ambiente de +25 °C

Módulo lógico LOGO!

LOGO!Power

Monofásica, 24 V DC

Datos de pedido**Referencia****Referencia****LOGO!Power, monofásica,
24 V DC/0,6 A**

Fuente de alimentación
estabilizada
Entrada: 100 ... 240 V AC
(110 ... 300 V DC)
Salida: 24 V DC/0,6 A

6EP3330-6SB00-0AY0**LOGO!Power, monofásica,
24 V DC/2,5 A**

Fuente de alimentación
estabilizada
Entrada: 100 ... 240 V AC
(110 ... 300 V DC)
Salida: 24 V DC/2,5 A

6EP3332-6SB00-0AY0**LOGO!Power, monofásica,
24 V DC/1,3 A**

Fuente de alimentación
estabilizada
Entrada: 100 ... 240 V AC
(110 ... 300 V DC)
Salida: 24 V DC/1,3 A

6EP3331-6SB00-0AY0**LOGO!Power, monofásica,
24 V DC/4 A**

Fuente de alimentación
estabilizada
Entrada: 100 ... 240 V AC
(110 ... 300 V DC)
Salida: 24 V DC/4 A

6EP3333-6SB00-0AY0

2

Sinopsis

Nota:

Los productos SIPLUS extreme se basan en productos SIMATIC estándar. Los contenidos aquí enumerados se han tomado de los correspondientes productos estándar. Se complementan con información específica de SIPLUS extreme.

Encontrará la documentación técnica de SIPLUS en:

<http://www.siemens.com/siplus-extreme>

2

Datos técnicos

Referencia	6AG1331-1SH03-7AA0	6AG1332-1SH43-7AA0	6AG1332-1SH52-7AA0
Based on	6EP1331-1SH03	6EP1332-1SH43	6EP1332-1SH52
Producto	SIPLUS LOGO!Power	SIPLUS LOGO!Power	SIPLUS LOGO!Power
Fuente de alimentación, tipo	24 V/1,3 A	24 V/2,5 A	24 V/4 A
Datos de servicio			
Temperatura ambiente			
• durante el funcionamiento	-40 ... +70 °C	-40 ... +70 °C	-40 ... +70 °C
- Observación	Con convección natural	Con convección natural	Con convección natural
• durante el transporte	-40 ... +85 °C	-40 ... +85 °C	-40 ... +85 °C
• durante el almacenamiento	-40 ... +85 °C	-40 ... +85 °C	-40 ... +85 °C
Condiciones ambientales referida a temperatura ambiente-presión atmosférica-altura de instalación	T _{mín} ... T _{máx} con 1080 hPa ... 795 hPa (-1000 m ... +2000 m); T _{mín} ... (T _{máx} - 10K) con 795 hPa ... 658 hPa (+2000 m ... +3500 m); T _{mín} ... (T _{máx} - 20K) con 658 hPa ... 540 hPa (+3500 m ... +5000 m)	T _{mín} ... T _{máx} con 1080 hPa ... 795 hPa (-1000 m ... +2000 m); T _{mín} ... (T _{máx} - 10K) con 795 hPa ... 658 hPa (+2000 m ... +3500 m); T _{mín} ... (T _{máx} - 20K) con 658 hPa ... 540 hPa (+3500 m ... +5000 m)	T _{mín} ... T _{máx} con 1080 hPa ... 795 hPa (-1000 m ... +2000 m); T _{mín} ... (T _{máx} - 10K) con 795 hPa ... 658 hPa (+2000 m ... +3500 m); T _{mín} ... (T _{máx} - 20K) con 658 hPa ... 540 hPa (+3500 m ... +5000 m)
humedad relativa del aire con condensación máx.	100 %; r.F. incluida condensación/helada admisible (no debe ponerse en marcha con condensación)	100 %; r.F. incluida condensación/helada admisible (no debe ponerse en marcha con condensación)	100 %; r.F. incluida condensación/helada admisible (no debe ponerse en marcha con condensación)
Resistencia contra sustancias biológicamente activas Conformidad con EN 60721-3-3	Si; Conformidad con EN 60721-3-3, clase 3B2, esporas de moho, hongos y esporangios (exceptuando fauna). Durante el funcionamiento, las tapas de los conectores suministradas deben permanecer en las interfaces no empleadas.	Si; Conformidad con EN 60721-3-3, clase 3B2, esporas de moho, hongos y esporangios (exceptuando fauna). Durante el funcionamiento, las tapas de los conectores suministradas deben permanecer en las interfaces no empleadas.	Si; Conformidad con EN 60721-3-3, clase 3B2, esporas de moho, hongos y esporangios (exceptuando fauna). Durante el funcionamiento, las tapas de los conectores suministradas deben permanecer en las interfaces no empleadas.
Resistencia contra sustancias químicamente activas Conformidad con EN 60721-3-3	Si; Conformidad con EN 60721-3-3, Clase 3C4 incl. niebla salina según EN 60068-2-52 (grado de intensidad 3). Durante el funcionamiento, las tapas de los conectores suministradas deben permanecer en las interfaces no empleadas.	Si; Conformidad con EN 60721-3-3, Clase 3C4 incl. niebla salina según EN 60068-2-52 (grado de intensidad 3). Durante el funcionamiento, las tapas de los conectores suministradas deben permanecer en las interfaces no empleadas.	Si; Conformidad con EN 60721-3-3, Clase 3C4 incl. niebla salina según EN 60068-2-52 (grado de intensidad 3). Durante el funcionamiento, las tapas de los conectores suministradas deben permanecer en las interfaces no empleadas.
Resistencia a sustancias mecánicas activas Conformidad con EN 60721-3-3	Si; Conformidad con EN 60721-3-3, Clase 3S4 incl. arena y polvo. Durante el funcionamiento, las tapas de los conectores suministradas deben permanecer en las interfaces no empleadas.	Si; Conformidad con EN 60721-3-3, Clase 3S4 incl. arena y polvo. Durante el funcionamiento, las tapas de los conectores suministradas deben permanecer en las interfaces no empleadas.	Si; Conformidad con EN 60721-3-3, Clase 3S4 incl. arena y polvo. Durante el funcionamiento, las tapas de los conectores suministradas deben permanecer en las interfaces no empleadas.

Datos de pedido

Datos de pedido	Referencia	Referencia
SIPLUS LOGO!Power 24 V 1,3 A Entrada 100 ... 240 V AC salida 24 V DC, 1,3 A Rango de temperatura ampliado y presencia de atmósfera agresiva	6AG1331-1SH03-7AA0	SIPLUS LOGO!Power 24 V 4 A Entrada 100 ... 240 V AC salida 24 V DC, 4 A Rango de temperatura ampliado y presencia de atmósfera agresiva
SIPLUS LOGO!Power 24 V 2,5 A Entrada 100 ... 240 V AC salida 24 V DC, 2,5 A Rango de temperatura ampliado y presencia de atmósfera agresiva	6AG1332-1SH43-7AA0	6AG1332-1SH52-7AA0

Módulo lógico LOGO!

LOGO!Contact

LOGO!Contact

Sinopsis

2



- Módulo de conmutación para maniobrar directamente cargas resistivas y motores

Datos técnicos

Referencia	6ED1057-4CA00-0AA0	6ED1057-4EA00-0AA0
	LOGO! CONTACT MOD. DE CONM., 24 V DC, 3S/10E	LOGO! CONTACT MOD. DE CONM., 230 V AC, 3S/10E
Normas, homologaciones, certificados		
Marcado CE	Sí	Sí
Condiciones ambientales		
Temperatura ambiente en servicio		
• mín.	-25 °C	-25 °C
• máx.	55 °C	55 °C
Pesos		
Peso, aprox.	160 g	160 g

Datos de pedido**Referencia****LOGO!Contact**

Módulo para la maniobra directa de cargas resistivas de hasta 20 A y motores de hasta 4 kW

Tensión conmutable 24 V

6ED1057-4CA00-0AA0

Tensión conmutable 230 V

6ED1057-4EA00-0AA0

Sinopsis

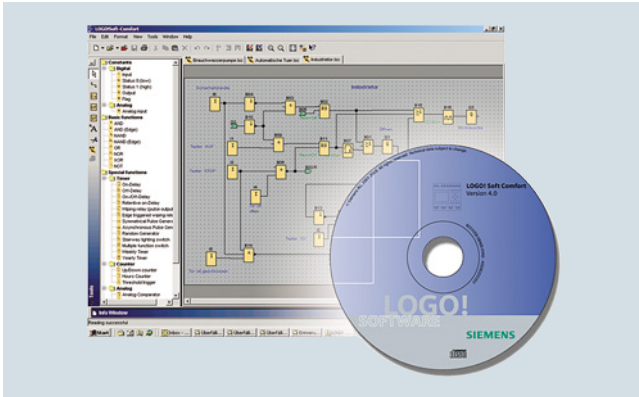

- El cómodo software para crear el programa en el PC tanto en modo individual como en modo de red
- El programa se crea en esquema de funciones (FUP) o esquema de contactos (KOP)
- Adicionalmente, test, simulación, test online y archivo de los programas
- Documentación profesional con numerosas funciones de comentario e impresión

Requisitos mínimos del sistema

Windows XP (32 bits), 7 (32/64 bits) u 8 (32/64 bits)

- PC Pentium IV.
- 150 Mbytes de espacio libre en el disco.
- RAM de 256 Mbytes.
- Tarjeta gráfica SVGA con resolución mínima de 800 x 600 (256 colores).
- DVD-ROM

Mac OS X

- Mac OS X 10.4

Linux

- Probado con SUSE Linux 11.3 SP2, Kernel 3.0.76
- Ejecutable en todas las distribuciones de Linux con Java 2.
- Para ver qué requisitos debe cumplir el hardware, se ruega consultar la correspondiente distribución de Linux.

Datos de pedido

LOGO!Soft Comfort V8

para programar en el PC en lenguaje KOP/FUP; ejecutable en Windows 8, 7, XP, Linux y Mac OSX; en DVD

Referencia

6ED1058-0BA08-0YA1

Módulo lógico LOGO! SIPLUS Add-Ons

LOGO! Kit de montaje

Sinopsis



LOGO! y SIPLUS LOGO! han sido desarrollados para un montaje rápido y sencillo en perfil DIN. Pero con ayuda del kit de montaje también se pueden instalar en paneles frontales de forma simple y segura. Y si se utilizan las juntas y el disco que se adjuntan, incluso pueden funcionar en entornos rudos con un grado de protección hasta IP65.

Datos de pedido

Referencia

Kit de montaje para panel frontal

Anchura 4 módulos	6AG1057-1AA00-0AA0
Anchura 4 módulos, con teclas	6AG1057-1AA00-0AA3
Anchura 8 módulos	6AG1057-1AA00-0AA1
Anchura 8 módulos, con teclas	6AG1057-1AA00-0AA2

Basic Controller SIMATIC S7-1200



3/2	Introducción	3/111	SIPLUS CMS1200 SM 1281
3/2	S7-1200		Condition Monitoring
3/4	Módulos centrales	3/113	Simulador SIM 1274
3/4	<u>CPUs estándar</u>	3/114	Battery Board BB 1297
3/4	CPU 1211C	3/115	SIWAREX WP231
3/8	CPU 1212C	3/118	SIWAREX WP241
3/12	CPU 1214C	3/120	SIWAREX WP251
3/16	CPU 1215C	3/122	<u>Comunicación</u>
3/20	CPU 1217C	3/122	Módulo de comunicación CM 1241
3/23	<u>SIPLUS CPUs estándar</u>	3/124	Communication Board CB 1241 RS 485
3/23	SIPLUS CPU 1211C	3/125	CM 1242-5
3/27	SIPLUS CPU 1212C	3/127	CM 1243-2
3/31	SIPLUS CPU 1214C	3/129	CM 1243-5
3/36	SIPLUS CPU 1215C	3/131	CSM 1277 unmanaged
3/41	<u>CPUs de seguridad</u>	3/133	CP 1243-1
3/41	CPU 1212 FC, CPU 1214 FC, CPU 1215 FC	3/136	CP 1242-7 V2 GPRS
3/46	<u>SIPLUS CPUs de seguridad</u>	3/139	CP 1243-7 LTE
3/46	SIPLUS CPU 1214 FC	3/142	CP 1243-8 IRC
3/48	Módulos de periferia	3/145	CP 1243-1 DNP3
3/48	Módulos digitales	3/147	CP 1243-1 IEC
3/48	Módulo de entradas digitales SM 1221	3/149	SIMATIC RF120C
3/51	Módulo de entradas digitales SB 1221	3/151	<u>SIPLUS Comunicación</u>
3/53	Módulo de salidas digitales SM 1222	3/151	SIPLUS Módulo de comunicación CM 1241
3/56	Módulo de salidas digitales SB 1222	3/153	SIPLUS Communication Board CB 1241 RS 485
3/58	Módulo de E/S digitales SM 1223	3/154	SIPLUS Módulo de comunicación CM 1242-5
3/62	Módulo de E/S digitales SB 1223	3/155	SIPLUS Módulo de comunicación CM 1243-5
3/65	<u>SIPLUS Módulos digitales</u>	3/156	SIPLUS NET CSM 1277
3/65	SIPLUS Módulo de entradas digitales SM 1221	3/157	<u>Módulos de periferia de seguridad</u>
3/67	SIPLUS Módulo de entradas digitales SB 1221	3/157	Módulos de entradas digitales de seguridad SM 1226
3/68	SIPLUS Módulo de salidas digitales SM 1222	3/159	Módulos de salidas digitales de seguridad SM 1226
3/71	SIPLUS Módulo de salidas digitales SB 1222	3/161	Módulo de salidas de relé de seguridad SM 1226
3/72	SIPLUS Módulo de E/S digitales SM 1223	3/163	<u>SIPLUS Módulos de periferia de seguridad</u>
3/75	SIPLUS Módulo de E/S digitales SB 1223	3/166	Fuentes de alimentación
3/77	<u>Módulos analógicos</u>	3/166	Monofásica, 24 V DC (para S7-1200)
3/77	Módulo de entradas analógicas SM 1231	3/168	Monofásica, 24 V DC (para SIPLUS S7-1200)
3/80	Módulo de entradas analógicas SB 1231	3/170	Manejo y visualización
3/82	Módulo de salidas analógicas SM 1232	3/170	<u>Basic HMI – Basic Panels</u>
3/85	Módulo de salidas analógicas SB 1232	3/170	Equipos estándar 2nd Generation
3/87	Módulo de E/S analógicas SM 1234	3/171	Equipos estándar 1st Generation
3/89	Módulo de termopares SM 1231	3/172	<u>Advanced HMI – Comfort Panels</u>
3/92	Signal Board de termopares SB 1231	3/172	Modelos estándar
3/94	Módulo de señal RTD SM 1231	3/174	SIPLUS Manejo y visualización (HMI)
3/97	Signal Board para RTD SB 1231	3/174	SIPLUS Basic Panels (2nd Generation)
3/99	Módulo de entradas analógicas SM 1238 Energy Meter 480 V AC	3/176	SIPLUS Basic Panels (1st Generation)
3/101	<u>SIPLUS Módulos analógicos</u>	3/178	SIPLUS Comfort Panels
3/101	SIPLUS Módulo de entradas analógicas SM 1231	3/182	Productos Add-on de terceros
3/102	SIPLUS Módulo de salidas analógicas SM 1232	3/182	SIMATIC S7-1200 CM CANopen
3/103	SIPLUS Módulo de salidas analógicas SB 1232	Folleto	Disponde de folletos para ayudarle a seleccionar productos SIMATIC en: www.siemens.com/simatic/printmaterial
3/105	SIPLUS Módulo de E/S analógicas SM 1234		
3/107	SIPLUS Módulo de termopares SM 1231		
3/108	SIPLUS Módulo de señales RTD SM 1231		
3/110	<u>Módulos especiales</u>		
3/110	SM 1278 4xIO-Link-Master		

Basic Controller SIMATIC S7-1200

Introducción

S7-1200

Sinopsis



- Controlador de diseño compacto para el rango de potencias de bajo a medio.
- De alta escala de integración, requiere poco espacio, potente.
- Con gran capacidad de tiempo real y potentes posibilidades de comunicación.
 - Controlador con interfaz PROFINET IO integrada para la comunicación con controladores SIMATIC, HMI, la programadora u otros componentes de automatización
- Aplicable aislado, interconectado en red o en configuraciones descentralizadas.
- Montaje, programación y uso particularmente fáciles.
- Servidor web integrado con páginas web estándar y personalizadas
- Funcionalidad Data Logging para archivar datos del programa de usuario durante el tiempo de ejecución.
- Potentes funciones tecnológicas integradas, como conteo, medición, regulación y control de movimiento
- Entradas/salidas analógicas y digitales integradas.
- Con posibilidades de ampliación flexibles:
 - Signal Boards para enchufe directo sobre el controlador
 - Signal Modules para ampliar los canales de entrada/salida de los controladores; entre ellos, un módulo Energy Meter para registrar y procesar datos de energía
 - Accesorios, p. ej., fuentes de alimentación, Switch Module o SIMATIC Memory Card

Datos técnicos

Datos técnicos generales SIMATIC S7-1200

Grado de protección	IP20 según IEC 529
Temperatura ambiente	
• Empleo (humedad del aire 95%)	
- en montaje horizontal	-20 ... +60 °C
- en montaje vertical	-20 ... +50 °C
• Transporte y almacenamiento	
- con humedad del aire 95%	-40 ... +70 °C
	25 ... 55 °C
Aislamiento	
• entre circuitos a 5/24 V DC	Tensión de ensayo 500 V AC
• entre circuitos a 115/230 V AC y tierra	Tensión de ensayo 1500 V AC
• entre circuitos a 115/230 V AC	Tensión de ensayo 1500 V AC
• entre circuitos a 230 V AC y circuitos a 5/24 V DC	Tensión de ensayo 1500 V AC
• entre circuitos a 115 V AC y circuitos a 5/24 V DC	Tensión de ensayo 1500 V AC
Compatibilidad electromagnética	Requisitos de la ley sobre CEM
• Inmunidad a perturbaciones según EN 50082-2	Ensayo según: IEC 801-2, IEC 801-3, IEC 801-4, EN 50141, EN 50204, IEC 801-5, VDE 0160
• Emisión electromagnética según EN 50081-1 y EN 50081-2	Ensayo según EN 55011, clase A, grupo 1
Esfuerzos mecánicos soportables	
• Vibraciones, ensayo según/probado mediante	IEC 68, parte 2-6: 10 ... 57 Hz; amplitud constante 0,3 mm; 58 ... 150 Hz; aceleración constante 1 g (montaje en perfil normalizado) o bien 2 g (montaje en panel); tipo de vibración: barridos de frecuencia con una velocidad de variación de 1 octava/minuto; duración de la vibración: 10 barridos de frecuencia por eje en las direcciones de cada uno de los tres ejes perpendiculares entre sí
• Choques, ensayo según/probado mediante	IEC 68, parte 2-27/semiseno: aceleración del choque 15g (valor de cresta), duración 11 ms, 6 choques en cada uno de los tres ejes perpendiculares entre sí

Datos técnicos generales SIPLUS S7-1200

Rango de temperatura ambiente	-40/-25/-20 ... +55/60/70 °C
Revestimiento conformado	Revestimiento de la placa de circuito impreso y de los componentes electrónicos
Datos técnicos	Se aplican los datos técnicos del producto estándar, a excepción de las condiciones ambientales.

Condiciones ambientales

Condiciones ambientales ampliadas	
• referidas a temperatura ambiente-presión atmosférica-altura de instalación	T _{mín} ... T _{máx} con 1080 hPa ... 795 hPa (-1000 m ... +2000 m) // T _{mín} ... (T _{máx} - 10K) con 795 hPa ... 658 hPa (+2000 m ... +3500 m) // T _{mín} ... (T _{máx} - 20K) con 658 hPa ... 540 hPa (+3500 m ... +5000 m)
• con arranque en frío, mín.	0 °C
Humedad relativa del aire	
• con condensación, máx.	100%; HR incl. condensación/helada (sin puesta en marcha si hay condensación)
Resistencia	
• a sustancias biológicas activas/conformidad con EN 60721-3-3	Si; clase 3B2, esporas de moho, hongos y esporangios (exceptuando fauna). Las tapas de conectores suministradas deben permanecer durante el servicio en las interfaces no utilizadas.
• a sustancias químicas activas/conformidad con EN 60721-3-3	Si; clase 3C4 (HR < 75 %) incl. niebla salina según EN 60068-2-52 (grado de severidad 3). Las tapas de conectores suministradas deben permanecer durante el servicio en las interfaces no utilizadas.
• a sustancias mecánicas activas/conformidad con EN 60721-3-3	Si; clase 3S4, incl. polvo y arena. Las tapas de conectores suministradas deben permanecer durante el servicio en las interfaces no utilizadas.

Basic Controller SIMATIC S7-1200

Módulos centrales
CPUs estándar

CPU 1211C

Sinopsis



- Controlador para entrar en la gama de S7
- Ampliable con:
 - 1 Signal Board (SB), Battery Board (BB) o Communication Board (CB)
 - Máx. 3 módulos de comunicaciones (CM)

Datos técnicos

Referencia	6ES7211-1BE40-0XB0	6ES7211-1AE40-0XB0	6ES7211-1HE40-0XB0
	CPU 1211C, AC/DC/RELES, 6DI/4DO/2AI	CPU 1211C, DC/DC/DC, 6DI/4DO/2AI	CPU 1211C, DC/DC/RELES, 6DI/4DO/2AI
Información general			
Designación del tipo de producto	CPU 1211C AC/DC/Relay	CPU 1211C DC/DC/DC	CPU 1211C DC/DC/Relay
Ingeniería con			
• Paquete de programación	STEP 7 V14 o superior	STEP 7 V14 o superior	STEP 7 V14 o superior
Tensión de alimentación			
Valor nominal (DC)			
• 24 V DC		Sí	Sí
Valor nominal (AC)			
• 120 V AC	Sí		
• 230 V AC	Sí		
Alimentación de sensores			
Alimentación de sensores 24 V			
• 24 V	20,4 a 28,8 V	L+ menos 4 V DC mín.	L+ menos 4 V DC mín.
Pérdidas			
Pérdidas, típ.	10 W	8 W	8 W
Memoria			
Memoria de trabajo			
• integrada	50 kbyte	50 kbyte	50 kbyte
Memoria de carga			
• integrada	1 Mbyte	1 Mbyte	1 Mbyte
• enchufable (SIMATIC Memory Card), máx.	con SIMATIC Memory Card	con SIMATIC Memory Card	con SIMATIC Memory Card
Respaldo			
• sin pila	Sí	Sí	Sí
Tiempos de ejecución de la CPU			
para operaciones de bits, típ.	0,085 µs; /instrucción	0,085 µs; /instrucción	0,085 µs; /instrucción
para operaciones a palabras, típ.	1,7 µs; /instrucción	1,7 µs; /instrucción	1,7 µs; /instrucción
para aritmética de coma flotante, típ.	2,3 µs; /instrucción	2,3 µs; /instrucción	2,3 µs; /instrucción
Áreas de datos y su remanencia			
Marcas			
• Número, máx.	4 kbyte; Tamaño del área de marcas	4 kbyte; Tamaño del área de marcas	4 kbyte; Tamaño del área de marcas
Imagen del proceso			
• Entradas, configurables	1 kbyte	1 kbyte	1 kbyte
• Salidas, configurables	1 kbyte	1 kbyte	1 kbyte
Hora			
Reloj			
• Reloj de hardware (en tiempo real)	Sí	Sí	Sí

Datos técnicos (continuación)

Referencia	6ES7211-1BE40-0XB0 CPU 1211C, AC/DC/RELES, 6DI/4DO/2AI	6ES7211-1AE40-0XB0 CPU 1211C, DC/DC/DC, 6DI/4DO/2AI	6ES7211-1HE40-0XB0 CPU 1211C, DC/DC/RELES, 6DI/4DO/2AI
Entradas digitales			
Nº de entradas digitales	6; integrado	6; integrado	6; integrado
• De ellas, entradas usable para funciones tecnológicas	3; HSC (High Speed Counting)	3; HSC (High Speed Counting)	3; HSC (High Speed Counting)
Salidas digitales			
Número de salidas	4; Relé	4	4; Relé
• de ellas, salidas rápidas		4; Salida de tren de impulsos 100 kHz	
Entradas analógicas			
Nº de entradas analógicas	2	2	2
Rangos de entrada			
• Tensión	Sí	Sí	Sí
Salidas analógicas			
Nº de salidas analógicas	0	0	0
1. Interfaz			
Tipo de interfaz	PROFINET	PROFINET	PROFINET
Norma física	Ethernet	Ethernet	Ethernet
Funcionalidad			
• PROFINET IO-Controller	Sí	Sí	Sí
• PROFINET IO-Device	Sí	Sí	Sí
• Comunicación SIMATIC	Sí	Sí	Sí
• Comunicación IE abierta	Sí	Sí	Sí
• Servidores web	Sí	Sí	Sí
• Redundancia del medio	No	No	No
Funciones de comunicación			
Comunicación S7			
• Soporta	Sí	Sí	Sí
Comunicación IE abierta			
• TCP/IP	Sí	Sí	Sí
• ISO-on-TCP (RFC1006)	Sí	Sí	Sí
• UDP	Sí	Sí	Sí
Servidores web			
• Soporta	Sí	Sí	Sí
Nº de conexiones			
• total	16; dinámica	16; dinámica	16; dinámica
Funciones integradas			
Nº de contadores	3	6	3
Frecuencia de contaje (contadores), máx.	100 kHz	100 kHz	100 kHz
Frecuencímetro	Sí	Sí	Sí
Posicionamiento en lazo abierto	Sí	Sí	Sí
Número de ejes de posicionamiento con regulación de posición, máx.	8	8	8
Número de ejes de posicionamiento mediante interfaz impulsos/sentido	hasta 4 con SB 1222	4; con salidas integradas	hasta 4 con SB 1222
Regulador PID	Sí	Sí	Sí
Nº de entradas de alarma	4	4	4
Nº de salidas de impulsos		4	
Frecuencia límite (impulsos)		100 kHz	
Condiciones ambientales			
Temperatura ambiente en servicio			
• mín.	-20 °C	-20 °C	-20 °C
• máx.	60 °C	60 °C	60 °C
Concentraciones de sustancias contaminantes			
- SO2 con HR < 60% sin condensación	SO2: < 0,5 ppm; H2S: < 0,1 ppm; HR < 60% sin condensación	SO2: < 0,5 ppm; H2S: < 0,1 ppm; HR < 60% sin condensación	SO2: < 0,5 ppm; H2S: < 0,1 ppm; HR < 60% sin condensación

Basic Controller SIMATIC S7-1200

Módulos centrales
CPUs estándar

CPU 1211C

Datos técnicos (continuación)

Referencia	6ES7211-1BE40-0XB0	6ES7211-1AE40-0XB0	6ES7211-1HE40-0XB0
	CPU 1211C, AC/DC/RELES, 6DI/4DO/2AI	CPU 1211C, DC/DC/DC, 6DI/4DO/2AI	CPU 1211C, DC/DC/RELES, 6DI/4DO/2AI
Configuración programación			
Lenguaje de programación			
- KOP	Sí	Sí	Sí
- FUP	Sí	Sí	Sí
- SCL	Sí	Sí	Sí
Dimensiones			
Ancho	90 mm	90 mm	90 mm
Alto	100 mm	100 mm	100 mm
Profundidad	75 mm	75 mm	75 mm
Pesos			
Peso, aprox.	420 g	370 g	380 g

Datos de pedido

CPU 1211C

CPU compacta, AC/DC/relé;
Memoria de programas/datos integrada de 50 kbytes, memoria de carga de 1 Mbyte; Alimentación alterna de rango amplio de 85 ... 264 V AC; Tiempo de ejecución booleano 0,1 µs por operación; 6 entradas digitales, 4 salidas digitales (relé), 2 entradas analógicas; Ampliable con hasta 3 Communication Modules y 1 Signal Board/Communication Board; Entradas digitales utilizables como HSC con 100 kHz

Referencia

6ES7211-1BE40-0XB0

CPU compacta, DC/DC/DC;
Memoria de programas/datos integrada de 50 kbytes, memoria de carga de 1 Mbyte; Alimentación de 24 V DC; Tiempo de ejecución booleano 0,1 µs por operación; 6 entradas digitales, 4 salidas digitales, 2 entradas analógicas; Ampliable con hasta 3 Communication Modules y 1 Signal Board/Communication Board; Entradas digitales utilizables como HSC con 100 kHz; Salidas digitales de 24 V DC utilizables como salidas de impulsos (PTO) o salidas con modulación de ancho de impulsos (PWM) con 100 kHz

6ES7211-1AE40-0XB0

CPU compacta, DC/DC/relé;
Memoria de programas/datos integrada de 50 kbytes, memoria de carga de 1 Mbyte; Alimentación de 24 V DC; Tiempo de ejecución booleano 0,1 µs por operación; 6 entradas digitales, 4 salidas digitales (relés), 2 entradas analógicas; Ampliable con hasta 3 Communication Modules y 1 Signal Board/Communication Board; Entradas digitales utilizables como HSC con 100 kHz

6ES7211-1HE40-0XB0

Referencia

Signal Board SB 1221

4 entradas, 5 V DC, 200 kHz
4 entradas, 24 V DC, 200 kHz

6ES7221-3AD30-0XB0

6ES7221-3BD30-0XB0

Signal Board SB 1222

4 salidas, 5 V DC, 0,1 A, 200 kHz
4 salidas, 24 V DC, 0,1 A, 200 kHz

6ES7222-1AD30-0XB0

6ES7222-1BD30-0XB0

Signal Board SB 1223

2 entradas de 24 V DC, IEC tipo 1, sumidero; 2 salidas de transistor 24 V DC, 0,5 A, 5 vatios; Utilizables como HSC hasta con 30 kHz

6ES7223-0BD30-0XB0

2 entradas, 5 V DC, 200 kHz
2 salidas, 5 V DC, 0,1 A, 200 kHz

6ES7223-3AD30-0XB0

2 entradas, 24 V DC, 200 kHz
2 salidas 24 V DC, 0,1 A, 200 kHz

6ES7223-3BD30-0XB0

Signal Board SB 1231

1 entrada analógica, ±10 V con 12 bits o 0 ... 20 mA con 11 bits

6ES7231-4HA30-0XB0

Signal Board para termopares SB 1231

1 entrada +/- 80 mV, resolución 15 bits + signo, termopares tipo J, K

6ES7231-5QA30-0XB0

Signal Board para termorresistencias (RTD) SB 1231

1 entrada para termorresistencias Pt 100, Pt 200, Pt 500, Pt 1000, resolución 15 bits + signo

6ES7231-5PA30-0XB0

Signal Board SB 1232

1 salida analógica de ±10 V para 12 bits o de 0 a 20 mA para 11 bits

6ES7232-4HA30-0XB0

Communication Board CB 1241 RS 485

para conexión punto a punto, con 1 interfaz RS 485

6ES7241-1CH30-1XB0

Datos de pedido	Referencia	Referencia
Battery Board BB1297 Para respaldar a largo plazo el reloj de tiempo real, enchufable en el slot de la Signal Board; batería (CR1025) no incluida en el volumen de suministro	6ES7297-0AX30-0XA0	STEP 7 Professional/Basic V14 SP1 Sistema de destino: SIMATIC S7-1200, S7-1500, S7-300, S7-400, WinAC Requisitos: Windows 7 Professional SP1 (64 bits), Windows 7 Enterprise SP1 (64 bits), Windows 7 Ultimate SP1 (64 bits), Windows 8.1 Professional (64 bits), Windows 8.1 Enterprise (64 bits), Windows 10 Professional, versión 1607; Windows 10 Enterprise, versión 1607; Windows 10 Enterprise 2016 LTSB, Windows 10 Enterprise 2015 LTSB, Windows Server 2008 R2 StdE (instalación completa), Windows Server 2012 StdE (instalación completa), Windows Server 2016 Standard (instalación completa); STEP 7 Basic V14 SP1; adicionalmente: Windows 7 Home Premium SP1 (64 bits), Windows 8.1 (64 bits); Windows 10 Home, versión 1607 Forma de entrega: alemán, inglés, chino, italiano, francés, español STEP 7 Professional V14 SP1, Floating License STEP 7 Professional V14 SP1, Floating License, descarga de software incl. clave de licencia ¹⁾ Dirección de correo electrónico necesaria para la entrega STEP 7 Basic V14 SP1, Floating License STEP 7 Basic V14 SP1, Floating License, descarga de software incl. clave de licencia ¹⁾ Dirección de correo electrónico necesaria para la entrega
Simulador de entradas digitales Módulo simulador SIM 1274 (opcional) 8 interruptores de entrada, para CPU 1211C/CPU 1212C	6ES7274-1XF30-0XA0	
Simulador de entradas analógicas Módulo simulador SIM 1274 (opcional) 2 potenciómetros	6ES7274-1XA30-0XA0	
SIMATIC Memory Card (opcional) 4 Mbytes 12 Mbytes 24 Mbytes 256 Mbytes 2 Gbytes 32 Gbytes	6ES7954-8LC02-0AA0 6ES7954-8LE02-0AA0 6ES7954-8LF02-0AA0 6ES7954-8LL02-0AA0 6ES7954-8LP02-0AA0 6ES7954-8LT03-0AA0	
Bloque de bornes (repuesto) para CPU 1211C AC/DC/relé <ul style="list-style-type: none"> • para DI, con 14 tornillos, estañados, codificados; 4 unidades • para DO, con 8 tornillos, estañados, codificados; 4 unidades • para AI, con 3 tornillos, dorados; 4 unidades para CPU 1211C DC/DC/DC <ul style="list-style-type: none"> • para DI, con 14 tornillos, estañados; 4 unidades • para DO, con 8 tornillos, estañados; 4 unidades • para AI, con 3 tornillos, dorados; 4 unidades para CPU 1211C DC/DC/relé <ul style="list-style-type: none"> • para DI, con 14 tornillos, estañados; 4 unidades • para DO, con 8 tornillos, estañados, codificados; 4 unidades • para AI, con 3 tornillos, dorados; 4 unidades 	6ES7292-1AP40-0XA0 6ES7292-1AH40-0XA0 6ES7292-1BC30-0XA0 6ES7292-1AP30-0XA0 6ES7292-1AH30-0XA0 6ES7292-1BC30-0XA0 6ES7292-1AP30-0XA0 6ES7292-1AH40-0XA0 6ES7292-1BC30-0XA0	
Alivio de tracción RJ45 4 unidades por paquete Single Port	6ES7290-3AA30-0XA0	
Juego de tapas frontales (repuesto) para CPU 1211C/1212C	6ES7291-1AA30-0XA0	

¹⁾ Encontrará información actualizada sobre la descarga y la disponibilidad en: <http://www.siemens.com/tia-online-software-delivery>

Basic Controller SIMATIC S7-1200

Módulos centrales
CPU estándar

CPU 1212C

Sinopsis



- Controlador para entrar en la gama de S7 con primeras posibilidades de ampliación
- Ampliable con:
 - 1 Signal Board (SB), Battery Board (BB) o Communication Board (CB)
 - 2 Signal Modules (SM)
 - Máx. 3 módulos de comunicaciones (CM)

Datos técnicos

Referencia	6ES7212-1BE40-0XB0	6ES7212-1AE40-0XB0	6ES7212-1HE40-0XB0
	CPU 1212C, AC/DC/RELES, 8DI/6DO/2AI	CPU 1212C, DC/DC/DC, 8DI/6DO/2AI	CPU 1212C, DC/DC/RELES, 8DI/6DO/2AI
Información general			
Designación del tipo de producto	CPU 1212C AC/DC/Relay	CPU 1212C DC/DC/DC	CPU 1212C DC/DC/Relay
Ingeniería con			
• Paquete de programación	STEP 7 V14 o superior	STEP 7 V14 o superior	STEP 7 V14 o superior
Tensión de alimentación			
Valor nominal (DC)			
• 24 V DC		Sí	Sí
Valor nominal (AC)			
• 120 V AC	Sí		
• 230 V AC	Sí		
Alimentación de sensores			
Alimentación de sensores 24 V			
• 24 V	20,4 a 28,8 V	L+ menos 4 V DC mín.	L+ menos 4 V DC mín.
Pérdidas			
Pérdidas, típ.	11 W	9 W	9 W
Memoria			
Memoria de trabajo			
• integrada	75 kbyte	75 kbyte	75 kbyte
Memoria de carga			
• integrada	2 Mbyte	2 Mbyte	2 Mbyte
• enchufable (SIMATIC Memory Card), máx.	con SIMATIC Memory Card	con SIMATIC Memory Card	con SIMATIC Memory Card
Respaldo			
• sin pila	Sí	Sí	Sí
Tiempos de ejecución de la CPU			
para operaciones de bits, típ.	0,085 µs; /instrucción	0,085 µs; /instrucción	0,085 µs; /instrucción
para operaciones a palabras, típ.	1,7 µs; /instrucción	1,7 µs; /instrucción	1,7 µs; /instrucción
para aritmética de coma flotante, típ.	2,3 µs; /instrucción	2,3 µs; /instrucción	2,3 µs; /instrucción
Áreas de datos y su remanencia			
Marcas			
• Número, máx.	4 kbyte; Tamaño del área de marcas	4 kbyte; Tamaño del área de marcas	4 kbyte; Tamaño del área de marcas
Imagen del proceso			
• Entradas, configurables	1 kbyte	1 kbyte	1 kbyte
• Salidas, configurables	1 kbyte	1 kbyte	1 kbyte

Datos técnicos (continuación)

Referencia	6ES7212-1BE40-0XB0 CPU 1212C, AC/DC/RELES, 8DI/6DO/2AI	6ES7212-1AE40-0XB0 CPU 1212C, DC/DC/DC, 8DI/6DO/2AI	6ES7212-1HE40-0XB0 CPU 1212C, DC/DC/RELES, 8DI/6DO/2AI
Hora			
Reloj			
• Reloj de hardware (en tiempo real)	Sí	Sí	Sí
Entradas digitales			
Nº de entradas digitales	8; integrado	8; integrado	8; integrado
• De ellas, entradas usable para funciones tecnológicas	4; HSC (High Speed Counting)	4; HSC (High Speed Counting)	4; HSC (High Speed Counting)
Salidas digitales			
Número de salidas	6; Relé	6	6; Relé
• de ellas, salidas rápidas		4; Salida de tren de impulsos 100 kHz	
Entradas analógicas			
Nº de entradas analógicas	2	2	2
Rangos de entrada			
• Tensión	Sí	Sí	Sí
Salidas analógicas			
Nº de salidas analógicas	0	0	0
1. Interfaz			
Tipo de interfaz	PROFINET	PROFINET	PROFINET
Norma física	Ethernet	Ethernet	Ethernet
Funcionalidad			
• PROFINET IO-Controller	Sí	Sí	Sí
• PROFINET IO-Device	Sí	Sí	Sí
• Comunicación SIMATIC	Sí	Sí	Sí
• Comunicación IE abierta	Sí	Sí	Sí
• Servidores web	Sí	Sí	Sí
• Redundancia del medio	No	No	No
Funciones de comunicación			
Comunicación S7			
• Soporta	Sí	Sí	Sí
Comunicación IE abierta			
• TCP/IP	Sí	Sí	Sí
• ISO-on-TCP (RFC1006)	Sí	Sí	Sí
• UDP	Sí	Sí	Sí
Servidores web			
• Soporta	Sí	Sí	Sí
Nº de conexiones			
• total	16; dinámica	16; dinámica	16; dinámica
Funciones integradas			
Nº de contadores	4	4	4
Frecuencia de contaje (contadores), máx.	100 kHz	100 kHz	100 kHz
Frecuencímetro	Sí	Sí	Sí
Posicionamiento en lazo abierto	Sí	Sí	Sí
Número de ejes de posicionamiento con regulación de posición, máx.	8	8	8
Número de ejes de posicionamiento mediante interfaz impulsos/sentido	hasta 4 con SB 1222	4; con salidas integradas	hasta 4 con SB 1222
Regulador PID	Sí	Sí	Sí
Nº de entradas de alarma	4	4	4
Nº de salidas de impulsos		4	
Frecuencia límite (impulsos)		100 kHz	

Basic Controller SIMATIC S7-1200

Módulos centrales
CPUs estándar

CPU 1212C

Datos técnicos (continuación)

Referencia	6ES7212-1BE40-0XB0	6ES7212-1AE40-0XB0	6ES7212-1HE40-0XB0
	CPU 1212C, AC/DC/RELES, 8DI/6DO/2AI	CPU 1212C, DC/DC/DC, 8DI/6DO/2AI	CPU 1212C, DC/DC/RELES, 8DI/6DO/2AI
Condiciones ambientales			
Temperatura ambiente en servicio			
• mín.	-20 °C	-20 °C	-20 °C
• máx.	60 °C; N.º de entradas o salidas conectadas al mismo tiempo: 4 o 3 (sin puntos contiguos) con 60 °C en horizontal o 50 °C en vertical, 8 o 6 con 55 °C en horizontal o 45 °C en vertical	60 °C; N.º de entradas o salidas conectadas al mismo tiempo: 4 o 3 (sin puntos contiguos) con 60 °C en horizontal o 50 °C en vertical, 8 o 6 con 55 °C en horizontal o 45 °C en vertical	60 °C; N.º de entradas o salidas conectadas al mismo tiempo: 4 o 3 (sin puntos contiguos) con 60 °C en horizontal o 50 °C en vertical, 8 o 6 con 55 °C en horizontal o 45 °C en vertical
Concentraciones de sustancias contaminantes			
- SO2 con HR < 60% sin condensación	SO2: < 0,5 ppm; H2S: < 0,1 ppm; HR < 60% sin condensación	SO2: < 0,5 ppm; H2S: < 0,1 ppm; HR < 60% sin condensación	SO2: < 0,5 ppm; H2S: < 0,1 ppm; HR < 60% sin condensación
Configuración			
programación			
Lenguaje de programación			
- KOP	Sí	Sí	Sí
- FUP	Sí	Sí	Sí
- SCL	Sí	Sí	Sí
Dimensiones			
Ancho	90 mm	90 mm	90 mm
Alto	100 mm	100 mm	100 mm
Profundidad	75 mm	75 mm	75 mm
Pesos			
Peso, aprox.	425 g	370 g	385 g

Datos de pedido

CPU 1212C

CPU compacta, AC/DC/relé;
Memoria de programas/datos integrada de 75 kbytes, memoria de carga de 2 Mbytes; Alimentación alterna de rango amplio de 85 ... 264 V AC; Tiempo de ejecución booleano 0,1 µs por operación; 8 entradas digitales, 6 salidas digitales (relés), 2 entradas analógicas; Ampliable con hasta 3 Communication Modules, 2 Signal Modules y 1 Signal Board/Communication Board; Entradas digitales utilizables como HSC con 100 kHz

6ES7212-1BE40-0XB0

CPU compacta, DC/DC/DC;
Memoria de programas/datos integrada de 75 kbytes, memoria de carga de 2 Mbytes; Alimentación de 24 V DC; Tiempo de ejecución booleano 0,1 µs por operación; 8 entradas digitales, 6 salidas digitales, 2 entradas analógicas; Ampliable con hasta 3 Communication Modules, 2 Signal Modules y 1 Signal Board/Communication Board; Entradas digitales utilizables como HSC con 100 kHz; Salidas digitales de 24 V DC utilizables como salidas de impulsos (PTO) o salidas con modulación de ancho de impulsos (PWM) con 100 kHz

6ES7212-1AE40-0XB0

CPU compacta, DC/DC/relé;

Memoria de programas/datos integrada de 75 kbytes, memoria de carga de 2 Mbytes; Alimentación de 24 V DC; Tiempo de ejecución booleano 0,1 µs por operación; 8 entradas digitales, 6 salidas digitales (relés), 2 entradas analógicas; Ampliable con hasta 3 Communication Modules, 2 Signal Modules y 1 Signal Board/Communication Board; Entradas digitales utilizables como HSC con 100 kHz

6ES7212-1HE40-0XB0

Signal Board SB 1221

4 entradas, 5 V DC, 200 kHz
4 entradas, 24 V DC, 200 kHz

6ES7221-3AD30-0XB0

6ES7221-3BD30-0XB0

Signal Board SB 1222

4 salidas, 5 V DC, 0,1 A, 200 kHz
4 salidas, 24 V DC, 0,1 A, 200 kHz

6ES7222-1AD30-0XB0

6ES7222-1BD30-0XB0

Signal Board SB 1223

2 entradas de 24 V DC, IEC tipo 1, sumidero; 2 salidas de transistor 24 V DC, 0,5 A, 5 vatios; Utilizables como HSC hasta con 30 kHz

6ES7223-0BD30-0XB0

2 entradas, 5 V DC, 200 kHz
2 salidas, 5 V DC, 0,1 A, 200 kHz

6ES7223-3AD30-0XB0

2 entradas, 24 V DC, 200 kHz
2 salidas 24 V DC, 0,1 A, 200 kHz

6ES7223-3BD30-0XB0

Signal Board SB 1231

1 entrada analógica, ±10 V con 12 bits o 0 ... 20 mA con 11 bits

6ES7231-4HA30-0XB0

Datos de pedido	Referencia	Referencia
Signal Board para termopares SB 1231 1 entrada +/- 80 mV, resolución 15 bits + signo, termopares tipo J, K	6ES7231-5QA30-0XB0	
Signal Board para termorresistencias (RTD) SB 1231 1 entrada para termorresistencias Pt 100, Pt 200, Pt 500, Pt 1000, resolución 15 bits + signo	6ES7231-5PA30-0XB0	
Signal Board SB 1232 1 salida analógica de ±10 V para 12 bits o de 0 a 20 mA para 11 bits	6ES7232-4HA30-0XB0	
Communication Board CB 1241 RS 485 para conexión punto a punto, con 1 interfaz RS 485	6ES7241-1CH30-1XB0	
Battery Board BB1297 Para respaldar a largo plazo el reloj de tiempo real, enchufable en el slot de la Signal Board; batería (CR1025) no incluida en el volumen de suministro	6ES7297-0AX30-0XA0	
Simulador de entradas digitales Módulo simulador SIM 1274 (opcional) 8 interruptores de entrada, para CPU 1211C/CPU 1212C	6ES7274-1XF30-0XA0	
Simulador de entradas analógicas Módulo simulador SIM 1274 (opcional) 2 potenciómetros	6ES7274-1XA30-0XA0	
SIMATIC Memory Card (opcional) 4 Mbytes 12 Mbytes 24 Mbytes 256 Mbytes 2 Gbytes 32 Gbytes	6ES7954-8LC02-0AA0 6ES7954-8LE02-0AA0 6ES7954-8LF02-0AA0 6ES7954-8LL02-0AA0 6ES7954-8LP02-0AA0 6ES7954-8LT03-0AA0	
Cable de prolongación para configuración en dos filas para la conexión de módulos de señales digitales/analógicos; longitud 2 m	6ES7290-6AA30-0XA0	
Kit de iniciación CPU 1212C AC/DC/relé Oferta completa SIMATIC S7-1200, kit de iniciación, consistente en: CPU 1212C AC/DC/relé, simulador, CD de STEP 7 BASIC, manual en CD, material informativo, en Systainer	6ES7212-1BD34-4YB0	
Bloque de bornes (repuesto) para CPU 1212C AC/DC/relé • para DI, con 14 tornillos, estañados, codificados; 4 unidades • para DO, con 8 tornillos, estañados, codificados; 4 unidades • para AI, con 3 tornillos, dorados; 4 unidades para CPU 1212C DC/DC/DC • para DI, con 14 tornillos, estañados; 4 unidades • para DO, con 8 tornillos, estañados; 4 unidades • para AI, con 3 tornillos, dorados; 4 unidades	6ES7292-1AP40-0XA0 6ES7292-1AH40-0XA0 6ES7292-1BC30-0XA0 6ES7292-1AP30-0XA0 6ES7292-1AH30-0XA0 6ES7292-1BC30-0XA0	
Bloque de bornes (repuesto) (cont.) para CPU 1212C DC/DC/relé • para DI, con 14 tornillos, estañados; 4 unidades • para DO, con 8 tornillos, estañados, codificados; 4 unidades • para AI, con 3 tornillos, dorados; 4 unidades	6ES7292-1AP30-0XA0 6ES7292-1AH40-0XA0 6ES7292-1BC30-0XA0	
Alivio de tracción RJ45 4 unidades por paquete Single Port	6ES7290-3AA30-0XA0	
Juego de tapas frontales (repuesto) para CPU 1211C/1212C	6ES7291-1AA30-0XA0	
STEP 7 Professional/Basic V14 SP1 Sistema de destino: SIMATIC S7-1200, S7-1500, S7-300, S7-400, WinAC Requisitos: Windows 7 Professional SP1 (64 bits), Windows 7 Enterprise SP1 (64 bits), Windows 7 Ultimate SP1 (64 bits), Windows 8.1 Professional (64 bits), Windows 8.1 Enterprise (64 bits), Windows 10 Professional, versión 1607; Windows 10 Enterprise, versión 1607; Windows 10 Enterprise 2016 LTSC, Windows 10 Enterprise 2015 LTSC, Windows Server 2008 R2 StdE (instalación completa), Windows Server 2012 StdE (instalación completa), Windows Server 2016 Standard (instalación completa); STEP 7 Basic V14 SP1; adicionalmente: Windows 7 Home Premium SP1 (64 bits), Windows 8.1 (64 bits); Windows 10 Home, versión 1607 Forma de entrega: alemán, inglés, chino, italiano, francés, español STEP 7 Professional V14 SP1, Floating License STEP 7 Professional V14 SP1, Floating License, descarga de software incl. clave de licencia ¹⁾ Dirección de correo electrónico necesaria para la entrega STEP 7 Basic V14 SP1, Floating License STEP 7 Basic V14 SP1, Floating License, descarga de software incl. clave de licencia ¹⁾ Dirección de correo electrónico necesaria para la entrega	6ES7291-1AA30-0XA0 6ES7822-1AA04-0YA5 6ES7822-1AE04-0YA5 6ES7822-0AA04-0YA5 6ES7822-0AE04-0YA5	

¹⁾ Encontrará información actualizada sobre la descarga y la disponibilidad en: <http://www.siemens.com/tia-online-software-delivery>

Basic Controller SIMATIC S7-1200

Módulos centrales
CPUs estándar

CPU 1214C

Sinopsis



- Controlador para entrar en la gama de S7 con posibilidades de ampliación flexibles
- Ampliable con:
 - 1 Signal Board (SB), Battery Board (BB) o Communication Board (CB)
 - 8 Signal Modules (SM)
 - Máx. 3 módulos de comunicaciones (CM)

Datos técnicos

Referencia	6ES7214-1BG40-0XB0	6ES7214-1AG40-0XB0	6ES7214-1HG40-0XB0
	CPU 1214C, AC/DC/RELES, 14DI/10DO/2AI	CPU 1214C, DC/DC/DC, 14DI/10DO/2AI	CPU 1214C, DC/DC/RELES, 14DI/10DO/2AI
Información general			
Designación del tipo de producto	CPU 1214C AC/DC/Relay	CPU 1214C DC/DC/DC	CPU 1214C DC/DC/Relay
Ingeniería con			
• Paquete de programación	STEP 7 V14 o superior	STEP 7 V14 o superior	STEP 7 V14 o superior
Tensión de alimentación			
Valor nominal (DC)		Sí	Sí
• 24 V DC			
Valor nominal (AC)	Sí		
• 120 V AC	Sí		
• 230 V AC	Sí		
Alimentación de sensores			
Alimentación de sensores 24 V			
• 24 V	20,4 a 28,8 V	L+ menos 4 V DC mín.	L+ menos 4 V DC mín.
Pérdidas			
Pérdidas, típ.	14 W	12 W	12 W
Memoria			
Memoria de trabajo			
• integrada	100 kbyte	100 kbyte	100 kbyte
Memoria de carga			
• integrada	4 Mbyte	4 Mbyte	4 Mbyte
• enchufable (SIMATIC Memory Card), máx.	con SIMATIC Memory Card	con SIMATIC Memory Card	con SIMATIC Memory Card
Respaldo			
• sin pila	Sí	Sí	Sí
Tiempos de ejecución de la CPU			
para operaciones de bits, típ.	0,085 µs; /instrucción	0,085 µs; /instrucción	0,085 µs; /instrucción
para operaciones a palabras, típ.	1,7 µs; /instrucción	1,7 µs; /instrucción	1,7 µs; /instrucción
para aritmética de coma flotante, típ.	2,3 µs; /instrucción	2,3 µs; /instrucción	2,3 µs; /instrucción
Áreas de datos y su remanencia			
Marcas			
• Número, máx.	8 kbyte; Tamaño del área de marcas	8 kbyte; Tamaño del área de marcas	8 kbyte; Tamaño del área de marcas
Imagen del proceso			
• Entradas, configurables	1 kbyte	1 kbyte	1 kbyte
• Salidas, configurables	1 kbyte	1 kbyte	1 kbyte
Hora			
Reloj			
• Reloj de hardware (en tiempo real)	Sí	Sí	Sí

Datos técnicos (continuación)

Referencia	6ES7214-1BG40-0XB0 CPU 1214C, AC/DC/RELES, 14DI/10DO/2AI	6ES7214-1AG40-0XB0 CPU 1214C, DC/DC/DC, 14DI/10DO/2AI	6ES7214-1HG40-0XB0 CPU 1214C, DC/DC/RELES, 14DI/10DO/2AI
Entradas digitales			
Nº de entradas digitales	14; integrado	14; integrado	14; integrado
• De ellas, entradas usable para funciones tecnológicas	6; HSC (High Speed Counting)	6; HSC (High Speed Counting)	6; HSC (High Speed Counting)
Salidas digitales			
Número de salidas	10; Relé	10	10; Relé
• de ellas, salidas rápidas		4; Salida de tren de impulsos 100 kHz	
Entradas analógicas			
Nº de entradas analógicas	2	2	2
Rangos de entrada			
• Tensión	Sí	Sí	Sí
Salidas analógicas			
Nº de salidas analógicas	0	0	0
1. Interfaz			
Tipo de interfaz	PROFINET	PROFINET	PROFINET
Norma física	Ethernet	Ethernet	Ethernet
Funcionalidad			
• PROFINET IO-Controller	Sí	Sí	Sí
• PROFINET IO-Device	Sí	Sí	Sí
• Comunicación SIMATIC	Sí	Sí	Sí
• Comunicación IE abierta	Sí	Sí	Sí
• Servidores web	Sí	Sí	Sí
• Redundancia del medio	No	No	No
Funciones de comunicación			
Comunicación S7			
• Soporta	Sí	Sí	Sí
Comunicación IE abierta			
• TCP/IP	Sí	Sí	Sí
• ISO-on-TCP (RFC1006)	Sí	Sí	Sí
• UDP	Sí	Sí	Sí
Servidores web			
• Soporta	Sí	Sí	Sí
Nº de conexiones			
• total	16; dinámica	16; dinámica	16; dinámica
Funciones integradas			
Nº de contadores	6	6	6
Frecuencia de contaje (contadores), máx.	100 kHz	100 kHz	100 kHz
Frecuencímetro	Sí	Sí	Sí
Posicionamiento en lazo abierto	Sí	Sí	Sí
Número de ejes de posicionamiento con regulación de posición, máx.	8	8	8
Número de ejes de posicionamiento mediante interfaz impulsos/sentido	hasta 4 con SB 1222	4; con salidas integradas	hasta 4 con SB 1222
Regulador PID	Sí	Sí	Sí
Nº de entradas de alarma	4	4	4
Nº de salidas de impulsos		4	
Frecuencia límite (impulsos)		100 kHz	
Condiciones ambientales			
Temperatura ambiente en servicio			
• mín.	-20 °C	-20 °C	-20 °C
• máx.	60 °C; N.º de entradas o salidas conectadas al mismo tiempo: 7 o 5 (sin puntos contiguos) con 60 °C en horizontal o 50 °C en vertical, 14 o 10 con 55 °C en horizontal o 45 °C en vertical	60 °C; N.º de entradas o salidas conectadas al mismo tiempo: 7 o 5 (sin puntos contiguos) con 60 °C en horizontal o 50 °C en vertical, 14 o 10 con 55 °C en horizontal o 45 °C en vertical	60 °C; N.º de entradas o salidas conectadas al mismo tiempo: 7 o 5 (sin puntos contiguos) con 60 °C en horizontal o 50 °C en vertical, 14 o 10 con 55 °C en horizontal o 45 °C en vertical
Concentraciones de sustancias contaminantes			
- SO2 con HR < 60% sin condensación	SO2: < 0,5 ppm; H2S: < 0,1 ppm; HR < 60% sin condensación	SO2: < 0,5 ppm; H2S: < 0,1 ppm; HR < 60% sin condensación	SO2: < 0,5 ppm; H2S: < 0,1 ppm; HR < 60% sin condensación

Basic Controller SIMATIC S7-1200

Módulos centrales

CPUs estándar

CPU 1214C

Datos técnicos (continuación)

Referencia	6ES7214-1BG40-0XB0	6ES7214-1AG40-0XB0	6ES7214-1HG40-0XB0
	CPU 1214C, AC/DC/RELES, 14DI/10DO/2AI	CPU 1214C, DC/DC/DC, 14DI/10DO/2AI	CPU 1214C, DC/DC/RELES, 14DI/10DO/2AI
Configuración programación			
Lenguaje de programación			
- KOP	Sí	Sí	Sí
- FUP	Sí	Sí	Sí
- SCL	Sí	Sí	Sí
Dimensiones			
Ancho	110 mm	110 mm	110 mm
Alto	100 mm	100 mm	100 mm
Profundidad	75 mm	75 mm	75 mm
Pesos			
Peso, aprox.	455 g	415 g	435 g

Datos de pedido

CPU 1214C

CPU compacta, AC/DC/relé;
Memoria de programas/datos integrada de 100 kbytes, memoria de carga de 2 Mbytes; Alimentación alterna de rango amplio de 85 ... 264 V AC; Tiempo de ejecución booleano 0,1 µs por operación; 14 entradas digitales, 10 salidas digitales (relés), 2 entradas analógicas; Ampliable con hasta 3 Communication Modules, 8 Signal Modules y 1 Signal Board/Communication Board; Entradas digitales utilizables como HSC con 100 kHz

Referencia

6ES7214-1BG40-0XB0

CPU compacta, DC/DC/DC;
Memoria de programas/datos integrada de 100 kbytes, memoria de carga de 2 Mbytes; Alimentación de 24 V DC; Tiempo de ejecución booleano 0,1 µs por operación; 14 entradas digitales, 10 salidas digitales, 2 entradas analógicas; Ampliable con hasta 3 Communication Modules, 8 Signal Modules y 1 Signal Board/Communication Board; Entradas digitales utilizables como HSC con 100 kHz; Salidas digitales de 24 V DC utilizables como salidas de impulsos (PTO) o salidas con modulación de ancho de impulsos (PWM) con 100 kHz

6ES7214-1AG40-0XB0

CPU compacta, DC/DC/relé;
Memoria de programas/datos integrada de 100 kbytes, memoria de carga de 2 Mbytes; Alimentación de 24 V DC; Tiempo de ejecución booleano 0,1 µs por operación; 14 entradas digitales, 10 salidas digitales (relés), 2 entradas analógicas; Ampliable con hasta 3 Communication Modules, 8 Signal Modules y 1 Signal Board/Communication Board; Entradas digitales utilizables como HSC con 100 kHz

6ES7214-1HG40-0XB0

Referencia

Signal Board SB 1221

4 entradas, 5 V DC, 200 kHz
4 entradas, 24 V DC, 200 kHz

6ES7221-3AD30-0XB0

6ES7221-3BD30-0XB0

Signal Board SB 1222

4 salidas, 5 V DC, 0,1 A, 200 kHz
4 salidas, 24 V DC, 0,1 A, 200 kHz

6ES7222-1AD30-0XB0

6ES7222-1BD30-0XB0

Signal Board SB 1223

2 entradas de 24 V DC, IEC tipo 1, sumidero; 2 salidas de transistor 24 V DC, 0,5 A, 5 vatios; Utilizables como HSC hasta con 30 kHz

6ES7223-0BD30-0XB0

2 entradas, 5 V DC, 200 kHz
2 salidas, 5 V DC, 0,1 A, 200 kHz

6ES7223-3AD30-0XB0

2 entradas, 24 V DC, 200 kHz
2 salidas 24 V DC, 0,1 A, 200 kHz

6ES7223-3BD30-0XB0

Signal Board SB 1231

1 entrada analógica, ±10 V con 12 bits o 0 ... 20 mA con 11 bits

6ES7231-4HA30-0XB0

Signal Board para termopares SB 1231

1 entrada +/- 80 mV, resolución 15 bits + signo, termopares tipo J, K

6ES7231-5QA30-0XB0

Signal Board para termorresistencias (RTD) SB 1231

1 entrada para termorresistencias Pt 100, Pt 200, Pt 500, Pt 1000, resolución 15 bits + signo

6ES7231-5PA30-0XB0

Signal Board SB 1232

1 salida analógica de ±10 V para 12 bits o de 0 a 20 mA para 11 bits

6ES7232-4HA30-0XB0

Communication Board CB 1241 RS 485

para conexión punto a punto, con 1 interfaz RS 485

6ES7241-1CH30-1XB0

Datos de pedido	Referencia	Referencia
Battery Board BB1297 Para respaldar a largo plazo el reloj de tiempo real, enchufable en el slot de la Signal Board; batería (CR1025) no incluida en el volumen de suministro	6ES7297-0AX30-0XA0	
Simulador de entradas digitales Módulo simulador SIM 1274 (opcional) 14 interruptores de entrada, para CPU 1214C/1215C	6ES7274-1XH30-0XA0	
Simulador de entradas analógicas Módulo simulador SIM 1274 (opcional) 2 potenciómetros	6ES7274-1XA30-0XA0	
SIMATIC Memory Card (opcional) 4 Mbytes 12 Mbytes 24 Mbytes 256 Mbytes 2 Gbytes 32 Gbytes	6ES7954-8LC02-0AA0 6ES7954-8LE02-0AA0 6ES7954-8LF02-0AA0 6ES7954-8LL02-0AA0 6ES7954-8LP02-0AA0 6ES7954-8LT03-0AA0	
Cable de prolongación para configuración en dos filas para la conexión de módulos de señales digitales/analógicos; longitud 2 m	6ES7290-6AA30-0XA0	
Bloque de bornes (repuesto) para CPU 1214C AC/DC/relé <ul style="list-style-type: none"> para DI, con 20 tornillos, estañados, codificados; 4 unidades para DO, con 12 tornillos, estañados, codificados; 4 unidades para AI, con 3 tornillos, dorados; 4 unidades para CPU 1214C DC/DC/DC <ul style="list-style-type: none"> para DI, con 20 tornillos, estañados; 4 unidades para DO, con 12 tornillos, estañados; 4 unidades para AI, con 3 tornillos, dorados; 4 unidades para CPU 1214C DC/DC/relé <ul style="list-style-type: none"> para DI, con 20 tornillos, estañados; 4 unidades para DO, con 12 tornillos, estañados, codificados; 4 unidades para AI, con 3 tornillos, dorados; 4 unidades 	6ES7292-1AV40-0XA0 6ES7292-1AM40-0XA0 6ES7292-1BC30-0XA0 6ES7292-1AV30-0XA0 6ES7292-1AM30-0XA0 6ES7292-1BC30-0XA0 6ES7292-1AV30-0XA0 6ES7292-1AM40-0XA0 6ES7292-1BC30-0XA0	
		Alivio de tracción RJ45 4 unidades por paquete Single Port 6ES7290-3AA30-0XA0
		Juego de tapas frontales (repuesto) para CPU 1214C 6ES7291-1AB30-0XA0
		STEP 7 Professional/Basic V14 SP1 Sistema de destino: SIMATIC S7-1200, S7-1500, S7-300, S7-400, WinAC Requisitos: Windows 7 Professional SP1 (64 bits), Windows 7 Enterprise SP1 (64 bits), Windows 7 Ultimate SP1 (64 bits), Windows 8.1 Professional (64 bits), Windows 8.1 Enterprise (64 bits), Windows 10 Professional, versión 1607; Windows 10 Enterprise, versión 1607; Windows 10 Enterprise 2016 LTSB, Windows 10 Enterprise 2015 LTSB, Windows Server 2008 R2 StdE (instalación completa), Windows Server 2012 StdE (instalación completa), Windows Server 2016 Standard (instalación completa); STEP 7 Basic V14 SP1; adicionalmente: Windows 7 Home Premium SP1 (64 bits), Windows 8.1 (64 bits); Windows 10 Home, versión 1607 Forma de entrega: alemán, inglés, chino, italiano, francés, español STEP 7 Professional V14 SP1, Floating License 6ES7822-1AA04-0YA5 STEP 7 Professional V14 SP1, Floating License, descarga de software incl. clave de licencia ¹⁾ 6ES7822-1AE04-0YA5 Dirección de correo electrónico necesaria para la entrega STEP 7 Basic V14 SP1, Floating License 6ES7822-0AA04-0YA5 STEP 7 Basic V14 SP1, Floating License, descarga de software incl. clave de licencia ¹⁾ 6ES7822-0AE04-0YA5 Dirección de correo electrónico necesaria para la entrega

¹⁾ Encontrará información actualizada sobre la descarga y la disponibilidad en: <http://www.siemens.com/tia-online-software-delivery>

Basic Controller SIMATIC S7-1200

Módulos centrales
CPUs estándar

CPU 1215C

Sinopsis



- Potente controlador con conectividad avanzada
- Ampliable con:
 - 1 Signal Board (SB), Battery Board (BB) o Communication Board (CB)
 - 8 Signal Modules (SM)
 - Máx. 3 módulos de comunicaciones (CM)

Datos técnicos

Referencia	6ES7215-1BG40-0XB0	6ES7215-1AG40-0XB0	6ES7215-1HG40-0XB0
	CPU 1215C, AC/DC/RELES, 14DI/10DO/2AI/2AO	CPU 1215C, DC/DC/DC, 14DI/10DO/2AI/2AO	CPU 1215C, DC/DC/RELES, 14DI/10DO/2AI/2AO
Información general			
Designación del tipo de producto	CPU 1215C AC/DC/Relay	CPU 1215C DC/DC/DC	CPU 1215C DC/DC/Relay
Ingeniería con			
• Paquete de programación	STEP 7 V14 o superior	STEP 7 V14 o superior	STEP 7 V14 o superior
Tensión de alimentación			
Valor nominal (DC)		Sí	Sí
• 24 V DC			
Valor nominal (AC)	Sí		
• 120 V AC	Sí		
• 230 V AC	Sí		
Alimentación de sensores			
Alimentación de sensores 24 V			
• 24 V	20,4 a 28,8 V	L+ menos 4 V DC mín.	L+ menos 4 V DC mín.
Pérdidas			
Pérdidas, típ.	14 W	12 W	12 W
Memoria			
Memoria de trabajo			
• integrada	125 kbyte	125 kbyte	125 kbyte
Memoria de carga			
• integrada	4 Mbyte	4 Mbyte	4 Mbyte
• enchufable (SIMATIC Memory Card), máx.	con SIMATIC Memory Card	con SIMATIC Memory Card	con SIMATIC Memory Card
Respaldo			
• sin pila	Sí	Sí	Sí
Tiempos de ejecución de la CPU			
para operaciones de bits, típ.	0,085 µs; /instrucción	0,085 µs; /instrucción	0,085 µs; /instrucción
para operaciones a palabras, típ.	1,7 µs; /instrucción	1,7 µs; /instrucción	1,7 µs; /instrucción
para aritmética de coma flotante, típ.	2,3 µs; /instrucción	2,3 µs; /instrucción	2,3 µs; /instrucción
Áreas de datos y su remanencia			
Marcas			
• Número, máx.	8 kbyte; Tamaño del área de marcas	8 kbyte; Tamaño del área de marcas	8 kbyte; Tamaño del área de marcas
Imagen del proceso			
• Entradas, configurables	1 kbyte	1 kbyte	1 kbyte
• Salidas, configurables	1 kbyte	1 kbyte	1 kbyte
Hora			
Reloj			
• Reloj de hardware (en tiempo real)	Sí	Sí	Sí
Entradas digitales			
Nº de entradas digitales	14; integrado	14; integrado	14; integrado
• De ellas, entradas usable para funciones tecnológicas	6; HSC (High Speed Counting)	6; HSC (High Speed Counting)	6; HSC (High Speed Counting)

Datos técnicos (continuación)

Referencia	6ES7215-1BG40-0XB0 CPU 1215C, AC/DC/RELES, 14DI/10DO/2AI/2AO	6ES7215-1AG40-0XB0 CPU 1215C, DC/DC/DC, 14DI/10DO/2AI/2AO	6ES7215-1HG40-0XB0 CPU 1215C, DC/DC/RELES, 14DI/10DO/2AI/2AO
Salidas digitales			
Número de salidas	10; Relé	10	10; Relé
• de ellas, salidas rápidas		4; Salida de tren de impulsos 100 kHz	
Entradas analógicas			
Nº de entradas analógicas	2	2	2
Rangos de entrada			
• Tensión	Sí	Sí	Sí
Salidas analógicas			
Nº de salidas analógicas	2	2	2
Rangos de salida, intensidad			
• 0 a 20 mA	Sí	Sí	Sí
1. Interfaz			
Tipo de interfaz	PROFINET	PROFINET	PROFINET
Norma física	Ethernet	Ethernet	Ethernet
Funcionalidad			
• PROFINET IO-Controller	Sí	Sí	Sí
• PROFINET IO-Device	Sí	Sí	Sí
• Comunicación SIMATIC	Sí	Sí	Sí
• Comunicación IE abierta	Sí	Sí	Sí
• Servidores web	Sí	Sí	Sí
• Redundancia del medio	Sí; como cliente MRP	Sí; como cliente MRP	Sí; como cliente MRP
Funciones de comunicación			
Comunicación S7			
• Soporta	Sí	Sí	Sí
Comunicación IE abierta			
• TCP/IP	Sí	Sí	Sí
• ISO-on-TCP (RFC1006)	Sí	Sí	Sí
• UDP	Sí	Sí	Sí
Servidores web			
• Soporta	Sí	Sí	Sí
Nº de conexiones			
• total	16; dinámica	16; dinámica	16; dinámica
Funciones integradas			
Nº de contadores	6	6	6
Frecuencia de contaje (contadores), máx.	100 kHz	100 kHz	100 kHz
Frecuencímetro	Sí	Sí	Sí
Posicionamiento en lazo abierto	Sí	Sí	Sí
Número de ejes de posicionamiento con regulación de posición, máx.	8	8	8
Número de ejes de posicionamiento mediante interfaz impulsos/sentido	hasta 4 con SB 1222	4; con salidas integradas	hasta 4 con SB 1222
Regulador PID	Sí	Sí	Sí
Nº de entradas de alarma	4	4	4
Nº de salidas de impulsos		4	
Frecuencia límite (impulsos)		100 kHz	
Condiciones ambientales			
Temperatura ambiente en servicio			
• mín.	-20 °C	-20 °C	-20 °C
• máx.	60 °C; N.º de entradas o salidas conectadas al mismo tiempo: 7 o 5 (sin puntos contiguos) con 60 °C en horizontal o 50 °C en vertical, 14 o 10 con 55 °C en horizontal o 45 °C en vertical	60 °C; N.º de entradas o salidas conectadas al mismo tiempo: 7 o 5 (sin puntos contiguos) con 60 °C en horizontal o 50 °C en vertical, 14 o 10 con 55 °C en horizontal o 45 °C en vertical	60 °C; N.º de entradas o salidas conectadas al mismo tiempo: 7 o 5 (sin puntos contiguos) con 60 °C en horizontal o 50 °C en vertical, 14 o 10 con 55 °C en horizontal o 45 °C en vertical
Concentraciones de sustancias contaminantes			
- SO2 con HR < 60% sin condensación	SO2: < 0,5 ppm; H2S: < 0,1 ppm; HR < 60% sin condensación	SO2: < 0,5 ppm; H2S: < 0,1 ppm; HR < 60% sin condensación	SO2: < 0,5 ppm; H2S: < 0,1 ppm; HR < 60% sin condensación

Basic Controller SIMATIC S7-1200

Módulos centrales
CPUs estándar

CPU 1215C

Datos técnicos (continuación)

Referencia	6ES7215-1BG40-0XB0	6ES7215-1AG40-0XB0	6ES7215-1HG40-0XB0
	CPU 1215C, AC/DC/RELES, 14DI/10DO/2AI/2AO	CPU 1215C, DC/DC/DC, 14DI/10DO/2AI/2AO	CPU 1215C, DC/DC/RELES, 14DI/10DO/2AI/2AO
Configuración programación			
Lenguaje de programación			
- KOP	Sí	Sí	Sí
- FUP	Sí	Sí	Sí
- SCL	Sí	Sí	Sí
Dimensiones			
Ancho	130 mm	130 mm	130 mm
Alto	100 mm	100 mm	100 mm
Profundidad	75 mm	75 mm	75 mm
Pesos			
Peso, aprox.	550 g	500 g	585 g

Datos de pedido

CPU 1215C

CPU compacta, AC/DC/relé;
Memoria de programas/datos integrada de 125 kbytes, memoria de carga de 4 Mbytes; Alimentación alterna de rango amplio de 85 ... 264 V AC; Tiempo de ejecución booleano 0,085 µs por operación; 14 entradas digitales, 10 salidas digitales (relés), 2 entradas analógicas, 2 salidas analógicas; Ampliable con hasta 3 Communication Modules, 8 Signal Modules y 1 Signal Board/Communication Board; Entradas digitales utilizables como HSC con 100 kHz

Referencia

6ES7215-1BG40-0XB0

CPU compacta, DC/DC/DC;
Memoria de programas/datos integrada de 125 kbytes, memoria de carga de 4 Mbytes; Alimentación de 24 V DC; Tiempo de ejecución booleano 0,085 µs por operación; 14 entradas digitales, 10 salidas digitales, 2 entradas analógicas, 2 salidas analógicas; Ampliable con hasta 3 Communication Modules, 8 Signal Modules y 1 Signal Board/Communication Board; Entradas digitales utilizables como HSC con 100 kHz; Salidas digitales de 24 V DC utilizables como salidas de impulsos (PTO) o salidas con modulación de ancho de impulsos (PWM) con 100 kHz

6ES7215-1AG40-0XB0

CPU compacta, DC/DC/relé;
Memoria de programas/datos integrada de 125 kbytes, memoria de carga de 4 Mbytes; Alimentación de 24 V DC; Tiempo de ejecución booleano 0,085 µs por operación; 14 entradas digitales, 10 salidas digitales (relés), 2 entradas analógicas, 2 salidas analógicas; Ampliable con hasta 3 Communication Modules, 8 Signal Modules y 1 Signal Board/Communication Board; Entradas digitales utilizables como HSC con 100 kHz

6ES7215-1HG40-0XB0

Referencia

Signal Board SB 1221

4 entradas, 5 V DC, 200 kHz
4 entradas, 24 V DC, 200 kHz

6ES7221-3AD30-0XB0

6ES7221-3BD30-0XB0

Signal Board SB 1222

4 salidas, 5 V DC, 0,1 A, 200 kHz
4 salidas, 24 V DC, 0,1 A, 200 kHz

6ES7222-1AD30-0XB0

6ES7222-1BD30-0XB0

Signal Board SB 1223

2 entradas de 24 V DC, IEC tipo 1, sumidero; 2 salidas de transistor 24 V DC, 0,5 A, 5 vatios; Utilizables como HSC hasta con 30 kHz

6ES7223-0BD30-0XB0

2 entradas, 5 V DC, 200 kHz
2 salidas, 5 V DC, 0,1 A, 200 kHz

6ES7223-3AD30-0XB0

2 entradas, 24 V DC, 200 kHz
2 salidas 24 V DC, 0,1 A, 200 kHz

6ES7223-3BD30-0XB0

Signal Board SB 1231

1 entrada analógica, ±10 V con 12 bits o 0 ... 20 mA con 11 bits

6ES7231-4HA30-0XB0

Signal Board para termopares SB 1231

1 entrada +/- 80 mV, resolución 15 bits + signo, termopares tipo J, K

6ES7231-5QA30-0XB0

Signal Board para termorresistencias (RTD) SB 1231

1 entrada para termorresistencias Pt 100, Pt 200, Pt 500, Pt 1000, resolución 15 bits + signo

6ES7231-5PA30-0XB0

Signal Board SB 1232

1 salida analógica de ±10 V para 12 bits o de 0 a 20 mA para 11 bits

6ES7232-4HA30-0XB0

Communication Board CB 1241 RS 485

para conexión punto a punto, con 1 interfaz RS 485

6ES7241-1CH30-1XB0

Battery Board BB 1297

Para respaldar el reloj de tiempo real a largo plazo; enchufable en el receptáculo de la Signal Board; batería (CR 1025) no incluida

6ES7297-0AX30-0XA0

Datos de pedido	Referencia	Referencia
Simulador de entradas digitales Módulo simulador SIM 1274 (opcional) 14 interruptores de entrada, para CPU 1214C/1215C	6ES7274-1XH30-0XA0	Juego de tapas frontales (repuesto) para CPU 1215C 6ES7291-1AC30-0XA0
Simulador de entradas analógicas Módulo simulador SIM 1274 (opcional) 2 potenciómetros	6ES7274-1XA30-0XA0	Alivio de tracción RJ45 4 unidades por paquete Dual Port 6ES7290-3AB30-0XA0
SIMATIC Memory Card (opcional) 4 Mbytes 12 Mbytes 24 Mbytes 256 Mbytes 2 Gbytes 32 Gbytes	6ES7954-8LC02-0AA0 6ES7954-8LE02-0AA0 6ES7954-8LF02-0AA0 6ES7954-8LL02-0AA0 6ES7954-8LP02-0AA0 6ES7954-8LT03-0AA0	STEP 7 Professional/Basic V14 SP1 Sistema de destino: SIMATIC S7-1200, S7-1500, S7-300, S7-400, WinAC Requisitos: Windows 7 Professional SP1 (64 bits), Windows 7 Enterprise SP1 (64 bits), Windows 7 Ultimate SP1 (64 bits), Windows 8.1 Professional (64 bits), Windows 8.1 Enterprise (64 bits), Windows 10 Professional, versión 1607; Windows 10 Enterprise, versión 1607; Windows 10 Enterprise 2016 LTSB, Windows 10 Enterprise 2015 LTSB, Windows Server 2008 R2 StdE (instalación completa), Windows Server 2012 StdE (instalación completa), Windows Server 2016 Standard (instalación completa); STEP 7 Basic V14 SP1; adicionalmente: Windows 7 Home Premium SP1 (64 bits), Windows 8.1 (64 bits); Windows 10 Home, versión 1607 Forma de entrega: alemán, inglés, chino, italiano, francés, español 6ES7822-1AA04-0YA5 STEP 7 Professional V14 SP1, Floating License 6ES7822-1AE04-0YA5 STEP 7 Professional V14 SP1, Floating License, descarga de software incl. clave de licencia ¹⁾ Dirección de correo electrónico necesaria para la entrega 6ES7822-0AA04-0YA5 STEP 7 Basic V14 SP1, Floating License 6ES7822-0AE04-0YA5 STEP 7 Basic V14 SP1, Floating License, descarga de software incl. clave de licencia ¹⁾ Dirección de correo electrónico necesaria para la entrega
Cable de prolongación para configuración en dos filas para la conexión de módulos de señales digitales/analógicos; longitud 2 m	6ES7290-6AA30-0XA0	
Bloque de bornes (repuesto) para CPU 1215C AC/DC/relé <ul style="list-style-type: none"> para DI, con 20 tornillos, estañados, codificados; 4 unidades para DO, con 12 tornillos, estañados, codificados; 4 unidades para señales analógicas, con 6 tornillos, dorados; 4 unidades para CPU 1215C DC/DC/DC <ul style="list-style-type: none"> para DI, con 20 tornillos, estañados; 4 unidades para DO, con 12 tornillos, estañados; 4 unidades para señales analógicas, con 6 tornillos, dorados; 4 unidades para CPU 1215C DC/DC/relé <ul style="list-style-type: none"> para DI, con 20 tornillos, estañados; 4 unidades para DO, con 12 tornillos, estañados, codificados; 4 unidades para señales analógicas, con 6 tornillos, dorados; 4 unidades 	6ES7292-1AV40-0XA0 6ES7292-1AM40-0XA0 6ES7292-1BF30-0XB0 6ES7292-1AV30-0XA0 6ES7292-1AM30-0XA0 6ES7292-1BF30-0XB0 6ES7292-1AV30-0XA0 6ES7292-1AM40-0XA0 6ES7292-1BF30-0XB0	

¹⁾ Encontrará información actualizada sobre la descarga y la disponibilidad en: <http://www.siemens.com/tia-online-software-delivery>

Basic Controller SIMATIC S7-1200

Módulos centrales
CPUs estándar

CPU 1217C

Sinopsis



- Potente controlador para el procesamiento rápido de señales
- Ampliable con:
 - 1 Signal Board (SB), Battery Board (BB) o Communication Board (CB)
 - 8 Signal Modules (SM)
 - Máx. 3 módulos de comunicaciones (CM)

Datos técnicos

Referencia	6ES7217-1AG40-0XB0 CPU 1217C, DC/DC/DC, 14DI/10DO/2AI/2AO
Información general	
Designación del tipo de producto	CPU 1217C DC/DC/DC
Ingeniería con	
• Paquete de programación	STEP 7 V14 o superior
Tensión de alimentación	
Valor nominal (DC)	
• 24 V DC	Sí
Alimentación de sensores	
Alimentación de sensores 24 V	
• 24 V	L+ menos 4 V DC mín.
Pérdidas	
Pérdidas, típ.	12 W
Memoria	
Memoria de trabajo	
• integrada	150 kbyte
Memoria de carga	
• integrada	4 Mbyte
• enchufable (SIMATIC Memory Card), máx.	con SIMATIC Memory Card
Respaldo	
• sin pila	Sí
Tiempos de ejecución de la CPU	
para operaciones de bits, típ.	0,085 µs; /instrucción
para operaciones a palabras, típ.	1,7 µs; /instrucción
para aritmética de coma flotante, típ.	2,3 µs; /Operación
Áreas de datos y su remanencia	
Marcas	
• Número, máx.	8 kbyte; Tamaño del área de marcas
Imagen del proceso	
• Entradas, configurables	1 kbyte
• Salidas, configurables	1 kbyte

Referencia	6ES7217-1AG40-0XB0 CPU 1217C, DC/DC/DC, 14DI/10DO/2AI/2AO
Hora	
Reloj	
• Reloj de hardware (en tiempo real)	Sí
Entradas digitales	
Nº de entradas digitales	14; integrado
• De ellas, entradas usable para funciones tecnológicas	6; HSC (High Speed Counting)
Salidas digitales	
Número de salidas	10
• de ellas, salidas rápidas	4; Salida de tren de impulsos 100 kHz
Entradas analógicas	
Nº de entradas analógicas	2
Rangos de entrada	
• Tensión	Sí
Salidas analógicas	
Nº de salidas analógicas	2
Rangos de salida, intensidad	
• 0 a 20 mA	Sí
1. Interfaz	
Tipo de interfaz	PROFINET
Norma física	Ethernet
Funcionalidad	
• PROFINET IO-Controller	Sí
• PROFINET IO-Device	Sí
• Comunicación SIMATIC	Sí
• Comunicación IE abierta	Sí
• Servidores web	Sí
• Redundancia del medio	Sí; como cliente MRP

Datos técnicos (continuación)

Referencia	6ES7217-1AG40-0XB0 CPU 1217C, DC/DC/DC, 14DI/10DO/2AI/2AO
Funciones de comunicación	
Comunicación S7	
• Soporta	Sí
Comunicación IE abierta	
• TCP/IP	Sí
• ISO-on-TCP (RFC1006)	Sí
• UDP	Sí
Servidores web	
• Soporta	Sí
Nº de conexiones	
• total	16; dinámica
Funciones integradas	
Nº de contadores	6
Frecuencia de contaje (contadores), máx.	1 MHz
Frecuencímetro	Sí
Posicionamiento en lazo abierto	Sí
Número de ejes de posicionamiento con regulación de posición, máx.	8
Número de ejes de posicionamiento mediante interfaz impulsos/sentido	4; con salidas integradas
Regulador PID	Sí
Nº de entradas de alarma	4
Nº de salidas de impulsos	4
Frecuencia límite (impulsos)	1 MHz
Condiciones ambientales	
Temperatura ambiente en servicio	
• mín.	-20 °C
• máx.	60 °C; N.º de entradas o salidas conectadas al mismo tiempo: 7 o 5 (sin puntos contiguos) con 60 °C en horizontal o 50 °C en vertical, 14 o 10 con 55 °C en horizontal o 45 °C en vertical
Concentraciones de sustancias contaminantes	
- SO2 con HR < 60% sin condensación	SO2: < 0,5 ppm; H2S: < 0,1 ppm; HR < 60% sin condensación
Configuración	
programación	
Lenguaje de programación	
- KOP	Sí
- FUP	Sí
- SCL	Sí
Dimensiones	
Ancho	150 mm
Alto	100 mm
Profundidad	75 mm
Pesos	
Peso, aprox.	530 g

Datos de pedido

Referencia

CPU 1217C

CPU compacta, DC/DC/DC;
Memoria de programas/datos integrada de 150 kbytes, memoria de carga de 4 Mbytes; Alimentación de 24 V DC; Tiempo de ejecución booleano 0,085 µs por operación; 14 entradas digitales (10 entradas digitales de 24 V DC, 4 entradas diferenciales digitales de 1,5 V DC), 10 salidas digitales (6 salidas digitales de 24 V DC, 4 salidas diferenciales digitales de 1,5 V DC), 2 entradas analógicas, 2 salidas analógicas; Ampliable con hasta 3 Communication Modules, 8 Signal Modules y 1 Signal Board/Communication Board; Entradas digitales utilizables como HSC con 1 MHz, Salidas digitales de 24 V DC utilizables como salidas de impulsos (PTO) o salidas con modulación de ancho de impulsos (PWM) con 100 kHz

6ES7217-1AG40-0XB0

Signal Board SB 1221

4 entradas, 5 V DC, 200 kHz

6ES7221-3AD30-0XB0

4 entradas, 24 V DC, 200 kHz

6ES7221-3BD30-0XB0

Signal Board SB 1222

4 salidas, 5 V DC, 0,1 A, 200 kHz

6ES7222-1AD30-0XB0

4 salidas, 24 V DC, 0,1 A, 200 kHz

6ES7222-1BD30-0XB0

Signal Board SB 1223

2 entradas de 24 V DC, IEC tipo 1, sumidero; 2 salidas de transistor 24 V DC, 0,5 A, 5 vatios; Utilizables como HSC hasta con 30 kHz

6ES7223-0BD30-0XB0

2 entradas, 5 V DC, 200 kHz
2 salidas, 5 V DC, 0,1 A, 200 kHz

6ES7223-3AD30-0XB0

2 entradas, 24 V DC, 200 kHz
2 salidas 24 V DC, 0,1 A, 200 kHz

6ES7223-3BD30-0XB0

Signal Board SB 1231

1 entrada analógica, ±10 V con 12 bits o 0 ... 20 mA con 11 bits

6ES7231-4HA30-0XB0

Signal Board para termopares SB 1231

1 entrada +/- 80 mV, resolución 15 bits + signo, termopares tipo J, K

6ES7231-5QA30-0XB0

Signal Board para termorresistencias (RTD) SB 1231

1 entrada para termorresistencias Pt 100, Pt 200, Pt 500, Pt 1000, resolución 15 bits + signo

6ES7231-5PA30-0XB0

Signal Board SB 1232

1 salida analógica de ±10 V para 12 bits o de 0 a 20 mA para 11 bits

6ES7232-4HA30-0XB0

Basic Controller SIMATIC S7-1200

Módulos centrales
CPUs estándar

CPU 1217C

3

Datos de pedido	Referencia	Referencia
Communication Board CB 1241 RS 485 para conexión punto a punto, con 1 interfaz RS 485	6ES7241-1CH30-1XB0	Alivio de tracción RJ45 4 unidades por paquete Dual Port
Battery Board BB 1297 Para respaldar el reloj de tiempo real a largo plazo; enchufable en el receptáculo de la Signal Board; batería (CR 1025) no incluida	6ES7297-0AX30-0XA0	6ES7290-3AB30-0XA0
Simulador de entradas digitales Módulo simulador SIM 1274 (opcional) 14 interruptores de entrada, para CPU 1217C	6ES7274-1XK30-0XA0	STEP 7 Professional/Basic V14 SP1 Sistema de destino: SIMATIC S7-1200, S7-1500, S7-300, S7-400, WinAC Requisitos: Windows 7 Professional SP1 (64 bits), Windows 7 Enterprise SP1 (64 bits), Windows 7 Ultimate SP1 (64 bits), Windows 8.1 Professional (64 bits), Windows 8.1 Enterprise (64 bits), Windows 10 Professional, versión 1607; Windows 10 Enterprise, versión 1607; Windows 10 Enterprise 2016 LTSB, Windows 10 Enterprise 2015 LTSB, Windows Server 2008 R2 StdE (instalación completa), Windows Server 2012 StdE (instalación completa), Windows Server 2016 Standard (instalación completa); STEP 7 Basic V14 SP1; adicionalmente: Windows 7 Home Premium SP1 (64 bits), Windows 8.1 (64 bits); Windows 10 Home, versión 1607 Forma de entrega: alemán, inglés, chino, italiano, francés, español
Simulador de entradas analógicas Módulo simulador SIM 1274 (opcional) 2 potenciómetros	6ES7274-1XA30-0XA0	6ES7822-1AA04-0YA5 6ES7822-1AE04-0YA5 6ES7822-0AA04-0YA5 6ES7822-0AE04-0YA5
SIMATIC Memory Card (opcional) 4 Mbytes 12 Mbytes 24 Mbytes 256 Mbytes 2 Gbytes 32 Gbytes	6ES7954-8LC02-0AA0 6ES7954-8LE02-0AA0 6ES7954-8LF02-0AA0 6ES7954-8LL02-0AA0 6ES7954-8LP02-0AA0 6ES7954-8LT03-0AA0	
Cable de prolongación para configuración en dos filas para la conexión de módulos de señales digitales/analógicos; longitud 2 m	6ES7290-6AA30-0XA0	
Bloque de bornes (repuesto) para CPU 1217C <ul style="list-style-type: none"> para DI, con 10 tornillos, estañados; 4 unidades para DI, con 10 tornillos, estañados; 4 unidades para DO, con 18 tornillos, estañados; 4 unidades para señales analógicas, con 6 tornillos, dorados; 4 unidades 	6ES7292-1AK30-0XA0 6ES7292-1AR30-0XA0 6ES7292-1AT30-0XA0 6ES7292-1BF30-0XB0	
Juego de tapas frontales (repuesto) para CPU 1217C	6ES7291-1AD30-0XA0	

¹⁾ Encontrará información actualizada sobre la descarga y la disponibilidad en: <http://www.siemens.com/tia-online-software-delivery>

Sinopsis



- La solución compacta inteligente
- Con 10 entradas/salidas integradas
- Ampliable con:
 - 1 Signal Board (SB) o Communication Board (CB); no posible con: 6AG1211-1AE31-2XB0, 6AG1211-1BE31-2XB0, 6AG1211-1HE31-2XB0
 - Máx. 3 módulos de comunicación (CM)

Nota:

Los productos SIPLUS extreme se basan en productos SIMATIC estándar. Los contenidos aquí enumerados se han tomado de los correspondientes productos estándar. Se complementan con información específica de SIPLUS extreme.

3

Datos técnicos

Referencia	6AG1211-1AE31-4XB0	6AG1211-1AE31-2XB0
Based on	6ES7211-1AE31-0XB0 SIPLUS S7-1200 CPU1211 DC/DC/DC	6ES7211-1AE31-0XB0 SIPLUS S7-1200 CPU1211 DC/DC/DC
Condiciones ambientales		
Temperatura ambiente en servicio		
• mín.	-20 °C; = Tmín; Startup @ 0 °C	-40 °C; = Tmín; Startup @ -25 °C
• máx.	60 °C; = Tmáx	70 °C; = Tmáx; > +60 °C Cantidad de entradas y salidas atacables simultáneamente: máx. 50%; ninguna Signal Board usable
Condiciones ambientales aumentadas		
• Referida a temperatura ambiente-presión atmosférica-altitud de instalación	Tmín ... Tmáx a 1080 hPa ... 795 hPa (-1000 m ... +2000 m) // Tmín ... (Tmáx - 10 K) a 795 hPa ... 658 hPa (+2000 m ... +3500 m) // Tmín ... (Tmáx - 20 K) a 658 hPa ... 540 hPa (+3500 m ... +5000 m)	Tmín ... Tmáx a 1080 hPa ... 795 hPa (-1000 m ... +2000 m) // Tmín ... (Tmáx - 10 K) a 795 hPa ... 658 hPa (+2000 m ... +3500 m) // Tmín ... (Tmáx - 20 K) a 658 hPa ... 540 hPa (+3500 m ... +5000 m)
• Con arranque en frío, mín.	0 °C	-25 °C
Humedad relativa del aire		
- Con condensación, ensayado según IEC 60068-2-38, máx.	100 %; HR incl. condensación/congelación (sin puesta en marcha si hay condensación)	100 %; HR incl. condensación/congelación (sin puesta en marcha si hay condensación)
Resistencia		
- a sustancias biológicamente activas/conforme con EN 60721-3-3	Sí	Sí
- a sustancias químicamente activas/conforme con EN 60721-3-3	Sí; clase 3C4 (HR < 75 %) incl. niebla salina según EN 60068-2-52 (grado de severidad 3). ¡Las tapas de conectores suministradas deben permanecer en las interfaces no utilizadas durante el servicio!	Sí; clase 3C4 (HR < 75 %) incl. niebla salina según EN 60068-2-52 (grado de severidad 3). ¡Las tapas de conectores suministradas deben permanecer en las interfaces no utilizadas durante el servicio!
- a sustancias mecánicamente activas/conforme con EN 60721-3-3	Sí; clase 3S4 incl. arena, polvo. ¡Las cubiertas de conectores suministradas deben permanecer en las interfaces no utilizadas durante el servicio!	Sí; clase 3S4 incl. arena, polvo. ¡Las cubiertas de conectores suministradas deben permanecer en las interfaces no utilizadas durante el servicio!

Basic Controller SIMATIC S7-1200

Módulos centrales
SIPLUS CPUs estándar

SIPLUS CPU 1211C

Datos técnicos (continuación)

Referencia	6AG1211-1BE31-4XB0	6AG1211-1BE31-2XB0
Based on	6ES7211-1BE31-0XB0 SIPLUS S7-1200 CPU1211 AC/DC/RELES	6ES7211-1BE31-0XB0 SIPLUS S7-1200 CPU1211 AC/DC/RELES
Condiciones ambientales		
Temperatura ambiente en servicio		
<ul style="list-style-type: none"> • mín. • máx. 	-20 °C; = T _{mín} ; Startup @ 0 °C 60 °C; = T _{máx}	-40 °C; = T _{mín} ; Startup @ -25 °C 70 °C; = T _{máx} ; > +60 °C Cantidad de entradas y salidas atacables simultáneamente: máx. 50%; ninguna Signal Board usable
Condiciones ambientales aumentadas		
<ul style="list-style-type: none"> • Referida a temperatura ambiente-presión atmosférica-altitud de instalación • Con arranque en frío, mín. 	T _{mín} ... T _{máx} a 1080 hPa ... 795 hPa (-1000 m ... +2000 m) // T _{mín} ... (T _{máx} - 10 K) a 795 hPa ... 658 hPa (+2000 m ... +3500 m) // T _{mín} ... (T _{máx} - 20 K) a 658 hPa ... 540 hPa (+3500 m ... +5000 m) 0 °C	T _{mín} ... T _{máx} a 1080 hPa ... 795 hPa (-1000 m ... +2000 m) // T _{mín} ... (T _{máx} - 10 K) a 795 hPa ... 658 hPa (+2000 m ... +3500 m) // T _{mín} ... (T _{máx} - 20 K) a 658 hPa ... 540 hPa (+3500 m ... +5000 m) -25 °C
Humedad relativa del aire		
<ul style="list-style-type: none"> - Con condensación, ensayado según IEC 60068-2-38, máx. 	100 %; HR incl. condensación/congelación (sin puesta en marcha si hay condensación)	100 %; HR incl. condensación/congelación (sin puesta en marcha si hay condensación)
Resistencia		
<ul style="list-style-type: none"> - a sustancias biológicamente activas/conforme con EN 60721-3-3 - a sustancias químicamente activas/conforme con EN 60721-3-3 - a sustancias mecánicamente activas/conforme con EN 60721-3-3 	Sí Sí; clase 3C4 (HR < 75 %) incl. niebla salina según EN 60068-2-52 (grado de severidad 3). ¡Las tapas de conectores suministradas deben permanecer en las interfaces no utilizadas durante el servicio! Sí; clase 3S4 incl. arena, polvo. ¡Las cubiertas de conectores suministradas deben permanecer en las interfaces no utilizadas durante el servicio!	Sí Sí; clase 3C4 (HR < 75 %) incl. niebla salina según EN 60068-2-52 (grado de severidad 3). ¡Las tapas de conectores suministradas deben permanecer en las interfaces no utilizadas durante el servicio! Sí; clase 3S4 incl. arena, polvo. ¡Las cubiertas de conectores suministradas deben permanecer en las interfaces no utilizadas durante el servicio!
<hr/>		
Referencia	6AG1211-1HE31-4XB0	6AG1211-1HE31-2XB0
Based on	6ES7211-1HE31-0XB0 SIPLUS S7-1200 CPU1211 DC/DC/RELES	6ES7211-1HE31-0XB0 SIPLUS S7-1200 CPU1211 DC/DC/RELES
Condiciones ambientales		
Temperatura ambiente en servicio		
<ul style="list-style-type: none"> • mín. • máx. 	-20 °C; = T _{mín} ; Startup @ 0 °C 60 °C; = T _{máx}	-40 °C; = T _{mín} ; Startup @ -25 °C 70 °C; = T _{máx} ; > +60 °C Cantidad de entradas y salidas atacables simultáneamente: máx. 50%; ninguna Signal Board usable
Condiciones ambientales aumentadas		
<ul style="list-style-type: none"> • Referida a temperatura ambiente-presión atmosférica-altitud de instalación • Con arranque en frío, mín. 	T _{mín} ... T _{máx} a 1080 hPa ... 795 hPa (-1000 m ... +2000 m) // T _{mín} ... (T _{máx} - 10 K) a 795 hPa ... 658 hPa (+2000 m ... +3500 m) // T _{mín} ... (T _{máx} - 20 K) a 658 hPa ... 540 hPa (+3500 m ... +5000 m) 0 °C	T _{mín} ... T _{máx} a 1080 hPa ... 795 hPa (-1000 m ... +2000 m) // T _{mín} ... (T _{máx} - 10 K) a 795 hPa ... 658 hPa (+2000 m ... +3500 m) // T _{mín} ... (T _{máx} - 20 K) a 658 hPa ... 540 hPa (+3500 m ... +5000 m) -25 °C
Humedad relativa del aire		
<ul style="list-style-type: none"> - Con condensación, ensayado según IEC 60068-2-38, máx. 	100 %; HR incl. condensación/congelación (sin puesta en marcha si hay condensación)	100 %; HR incl. condensación/congelación (sin puesta en marcha si hay condensación)
Resistencia		
<ul style="list-style-type: none"> - a sustancias biológicamente activas/conforme con EN 60721-3-3 - a sustancias químicamente activas/conforme con EN 60721-3-3 - a sustancias mecánicamente activas/conforme con EN 60721-3-3 	Sí Sí; clase 3C4 (HR < 75 %) incl. niebla salina según EN 60068-2-52 (grado de severidad 3). ¡Las tapas de conectores suministradas deben permanecer en las interfaces no utilizadas durante el servicio! Sí; clase 3S4 incl. arena, polvo. ¡Las cubiertas de conectores suministradas deben permanecer en las interfaces no utilizadas durante el servicio!	Sí Sí; clase 3C4 (HR < 75 %) incl. niebla salina según EN 60068-2-52 (grado de severidad 3). ¡Las tapas de conectores suministradas deben permanecer en las interfaces no utilizadas durante el servicio! Sí; clase 3S4 incl. arena, polvo. ¡Las cubiertas de conectores suministradas deben permanecer en las interfaces no utilizadas durante el servicio!

Datos de pedido	Referencia	Referencia	Referencia
<p>SIPLUS CPU 1211C CPU compacta, AC/DC/relé</p> <p>(rango de temperatura ampliado y presencia de atmósfera agresiva)</p> <p>Memoria de programas/datos integrada de 25 kbytes, memoria de carga de 1 Mbyte; Alimentación alterna de rango amplio de 85 ... 264 V AC; Tiempo de ejecución booleano 0,1 ms por operación; 6 entradas digitales, 4 salidas digitales (relés), 2 entradas analógicas; Ampliable con hasta 3 Communication Modules y 1 Signal Board/Communication Board; Entradas digitales utilizables como HSC con 100 kHz</p> <ul style="list-style-type: none"> • para atmósferas extraordinariamente agresivas (revestimiento conformado); temperatura ambiente -20 ... +60 °C • para atmósferas extraordinariamente agresivas (revestimiento conformado); temperatura ambiente -40 ... +70 °C 	<p>6AG1211-1BE31-4XB0</p> <p>6AG1211-1BE31-2XB0</p>	<p>SIPLUS CPU 1211C CPU compacta, DC/DC/relé</p> <p>(rango de temperatura ampliado y presencia de atmósfera agresiva)</p> <p>Memoria de programas/datos integrada de 25 kbytes, memoria de carga de 1 Mbyte; Alimentación de 24 V DC; Tiempo de ejecución booleano 0,1 ms por operación; 6 entradas digitales, 4 salidas digitales (relés), 2 entradas analógicas; Ampliable con hasta 3 Communication Modules y 1 Signal Board/Communication Board; Entradas digitales utilizables como HSC con 100 kHz</p> <ul style="list-style-type: none"> • para atmósferas extraordinariamente agresivas (revestimiento conformado); temperatura ambiente -20 ... +60 °C • para atmósferas extraordinariamente agresivas (revestimiento conformado); temperatura ambiente -40 ... +70 °C 	<p>6AG1211-1HE31-4XB0</p> <p>6AG1211-1HE31-2XB0</p>
<p>SIPLUS CPU 1211C CPU compacta, DC/DC/DC</p> <p>(rango de temperatura ampliado y presencia de atmósfera agresiva)</p> <p>Memoria de programas/datos integrada de 25 kbytes, memoria de carga de 1 Mbyte; Alimentación de 24 V DC; Tiempo de ejecución booleano 0,1 ms por operación; 6 entradas digitales, 4 salidas digitales, 2 entradas analógicas; Ampliable con hasta 3 Communication Modules y 1 Signal Board/Communication Board; Entradas digitales utilizables como HSC con 100 kHz, salidas digitales de 24 V DC utilizables como salidas de impulsos (PTO) o salidas con modulación de ancho de impulsos (PWM) con 100 kHz</p> <ul style="list-style-type: none"> • para atmósferas extraordinariamente agresivas (revestimiento conformado); temperatura ambiente -20 ... +60 °C • para atmósferas extraordinariamente agresivas (revestimiento conformado); temperatura ambiente -40 ... +70 °C 	<p>6AG1211-1AE31-4XB0</p> <p>6AG1211-1AE31-2XB0</p>	<p>Accesorios</p> <p>SIPLUS Módulo de entradas digitales Signal Board SB 1221</p> <p>(Rango de temperatura ampliado y presencia de atmósfera agresiva; no utilizable con 6AG1211-1....-2XB0)</p> <p>4 entradas, 5 V DC, 200 kHz, tipo M 6AG1221-3AD30-5XB0</p> <p>4 entradas, 24 V DC, 200 kHz, tipo M 6AG1221-3BD30-5XB0</p>	<p>6AG1221-3AD30-5XB0</p> <p>6AG1221-3BD30-5XB0</p>
		<p>SIPLUS Módulo de salidas digitales Signal Board SB 1222</p> <p>(Rango de temperatura ampliado y presencia de atmósfera agresiva; no utilizable con 6AG1211-1....-2XB0)</p> <p>4 salidas, 5 V DC, 0,1 A, 200 kHz 6AG1222-1AD30-5XB0</p> <p>4 salidas, 24 V DC, 0,1 A, 200 kHz 6AG1222-1BD30-5XB0</p>	<p>6AG1222-1AD30-5XB0</p> <p>6AG1222-1BD30-5XB0</p>

Basic Controller SIMATIC S7-1200

Módulos centrales
SIPLUS CPUs estándar

SIPLUS CPU 1211C

Datos de pedido	Referencia		Referencia
<p>SIPLUS Módulo de entradas/salidas digitales Signal Board SB 1223</p> <p>(Rango de temperatura ampliado y presencia de atmósfera agresiva; no utilizable con 6AG1211-1....-2XB0)</p> <p>2 entradas de 24 V DC, IEC tipo 1, sumidero; 2 salidas de transistor 24 V DC, 0,5 A, 5 vatios; Utilizables como HSC hasta con 30 kHz</p> <ul style="list-style-type: none"> • para atmósferas extraordinariamente agresivas (revestimiento conformado) • temperatura ambiente -25 ... +55 °C <p>2 entradas, 5 V DC, 200 kHz 2 salidas, 5 V DC, 0,1 A, 200 kHz</p> <p>2 entradas, 24 V DC, 200 kHz 2 salidas 24 V DC, 0,1 A, 200 kHz</p>	<p>6AG1223-0BD30-4XB0</p> <p>6AG1223-0BD30-5XB0</p> <p>6AG1223-3AD30-5XB0</p> <p>6AG1223-3BD30-5XB0</p>	<p>SIPLUS Módulo de salidas analógicas Signal Board SB 1232</p> <p>(Rango de temperatura ampliado y presencia de atmósfera agresiva; no utilizable con 6AG1211-1....-2XB0)</p> <p><u>Rango de temperatura ambiente -25 ... +55 °C</u></p> <p>1 salida analógica, ±10 V con 12 bits o 0 ... 20 mA con 11 bits</p> <p><u>Rango de temperatura ambiente -0 ... +55 °C</u></p> <p>1 salida analógica, ±10 V con 12 bits o 0 ... 20 mA con 11 bits</p> <p>SIPLUS Communication Board CB 1241 RS 485</p> <p>(Rango de temperatura ampliado y presencia de atmósfera agresiva; no utilizable con 6AG1211-1....-2XB0)</p> <p>Para conexión punto a punto, con 1 interfaz RS 485</p> <p>Otros accesorios</p>	<p>6AG1232-4HA30-5XB0</p> <p>6AG1232-4HA30-4XB0</p> <p>6AG1241-1CH30-5XB1</p> <p>Ver SIMATIC S7-1200 CPU 1211C, página 3/6</p>

3

Sinopsis

- La solución compacta superior
- Con 14 entradas/salidas integradas
- Ampliable con:
 - 1 Signal Board (SB) o Communication Board (CB); no posible con: 6AG1212-1AE31-2XB0, 6AG1212-1BE31-2XB0, 6AG1212-1HE31-2XB0
 - 2 Signal Modules (SM)
 - Máx. 3 módulos de comunicación (CM)

Nota:

Los productos SIPLUS extreme se basan en productos SIMATIC estándar. Los contenidos aquí enumerados se han tomado de los correspondientes productos estándar. Se complementan con información específica de SIPLUS extreme.

3

Datos técnicos

Referencia	6AG1212-1AE40-4XB0	6AG1212-1AE40-2XB0
Based on	6ES7212-1AE40-0XB0 SIPLUS S7-1200 CPU 1212C DC/DC/DC	6ES7212-1AE40-0XB0 SIPLUS S7-1200 CPU 1212C DC/DC/DC
Condiciones ambientales		
Temperatura ambiente en servicio		
• mín.	-20 °C; = Tmín; Startup @ 0 °C	-40 °C; = Tmín; Startup @ -25 °C
• máx.	60 °C; N.º de entradas o salidas conectadas al mismo tiempo: 4 o 3 (sin puntos contiguos) con 60 °C en horizontal o 50 °C en vertical. 8 o 6 con 55 °C en horizontal o 45 °C en vertical	70 °C; = Tmáx; Tmáx > +55 °C Número de entradas digitales conectadas simultáneamente 4, salidas digitales 3, entradas analógicas 2 (sin puntos contiguos) en posición de montaje horizontal; Tmáx > +60 °C Número de entradas digitales conectadas simultáneamente 3, salidas digitales 2, entradas analógicas 0, (sin puntos contiguos) en posición de montaje horizontal
Condiciones ambientales aumentadas		
• Referida a temperatura ambiente-presión atmosférica-altitud de instalación	Tmín ... Tmáx a 1080 hPa ... 795 hPa (-1000 m ... +2000 m) // Tmín ... (Tmáx - 10 K) a 795 hPa ... 658 hPa (+2000 m ... +3500 m) // Tmín ... (Tmáx - 20 K) a 658 hPa ... 540 hPa (+3500 m ... +5000 m)	Tmín ... Tmáx a 1080 hPa ... 795 hPa (-1000 m ... +2000 m) // Tmín ... (Tmáx - 10 K) a 795 hPa ... 658 hPa (+2000 m ... +3500 m) // Tmín ... (Tmáx - 20 K) a 658 hPa ... 540 hPa (+3500 m ... +5000 m)
Humedad relativa del aire		
- Con condensación, ensayado según IEC 60068-2-38, máx.	100 %; HR incl. condensación/congelación (sin puesta en marcha si hay condensación)	100 %; HR incl. condensación/congelación (sin puesta en marcha si hay condensación)
Resistencia		
- a sustancias biológicamente activas/conforme con EN 60721-3-3	Sí	Sí
- a sustancias químicamente activas/conforme con EN 60721-3-3	Sí; clase 3C4 (HR < 75 %) incl. niebla salina según EN 60068-2-52 (grado de severidad 3). ¡Las tapas de conectores suministradas deben permanecer en las interfaces no utilizadas durante el servicio!	Sí; clase 3C4 (HR < 75 %) incl. niebla salina según EN 60068-2-52 (grado de severidad 3). ¡Las tapas de conectores suministradas deben permanecer en las interfaces no utilizadas durante el servicio!
- a sustancias mecánicamente activas/conforme con EN 60721-3-3	Sí; clase 3S4 incl. arena, polvo. ¡Las cubiertas de conectores suministradas deben permanecer en las interfaces no utilizadas durante el servicio!	Sí; clase 3S4 incl. arena, polvo. ¡Las cubiertas de conectores suministradas deben permanecer en las interfaces no utilizadas durante el servicio!

Basic Controller SIMATIC S7-1200

Módulos centrales
SIPLUS CPUs estándar

SIPLUS CPU 1212C

Datos técnicos (continuación)

Referencia	6AG1212-1BE40-4XB0	6AG1212-1BE40-2XB0
Based on	6ES7212-1BE40-0XB0	6ES7212-1BE40-0XB0
	SIPLUS S7-1200 CPU 1212C AC/DC/RELES	SIPLUS S7-1200 CPU 1212C AC/DC/RELES
Condiciones ambientales		
Temperatura ambiente en servicio		
<ul style="list-style-type: none"> • mín. • máx. 	-20 °C; = T _{mín} ; Startup @ 0 °C 60 °C; N.º de entradas o salidas conectadas al mismo tiempo: 4 o 3 (sin puntos contiguos) con 60 °C en horizontal o 50 °C en vertical, 8 o 6 con 55 °C en horizontal o 45 °C en vertical	-40 °C; = T _{mín} ; Startup @ -25 °C 70 °C; = T _{máx} ; T _{máx} > +55 °C Número de entradas digitales conectadas simultáneamente 4, salidas digitales 3, entradas analógicas 2 (sin puntos contiguos) en posición de montaje horizontal; T _{máx} > +60 °C Número de entradas digitales conectadas simultáneamente 3, salidas digitales 2, entradas analógicas 0, (sin puntos contiguos) en posición de montaje horizontal
Condiciones ambientales aumentadas		
<ul style="list-style-type: none"> • Referida a temperatura ambiente-presión atmosférica-altitud de instalación 	T _{mín} ... T _{máx} con 1 080 hPa ... 795 hPa (-1 000 m ... +2 000 m) // T _{mín} ... (T _{máx} - 10K) con 795 hPa ... 658 hPa (+2 000 m ... +3 500 m) // T _{mín} ... (T _{máx} - 20K) con 658 hPa ... 540 hPa (+3 500 m ... +5 000 m); a partir de 2 000 m máx. 132 V AC	T _{mín} ... T _{máx} con 1 080 hPa ... 795 hPa (-1 000 m ... +2 000 m) // T _{mín} ... (T _{máx} - 10K) con 795 hPa ... 658 hPa (+2 000 m ... +3 500 m) // T _{mín} ... (T _{máx} - 20K) con 658 hPa ... 540 hPa (+3 500 m ... +5 000 m); a partir de 2 000 m máx. 132 V AC
Humedad relativa del aire		
<ul style="list-style-type: none"> - Con condensación, ensayado según IEC 60068-2-38, máx. 	100 %; HR incl. condensación/congelación (sin puesta en marcha si hay condensación)	100 %; HR incl. condensación/congelación (sin puesta en marcha si hay condensación)
Resistencia		
<ul style="list-style-type: none"> - a sustancias biológicamente activas/conforme con EN 60721-3-3 - a sustancias químicamente activas/conforme con EN 60721-3-3 - a sustancias mecánicamente activas/conforme con EN 60721-3-3 	Sí Sí; clase 3C4 (HR < 75 %) incl. niebla salina según EN 60068-2-52 (grado de severidad 3). ¡Las tapas de conectores suministradas deben permanecer en las interfaces no utilizadas durante el servicio! Sí; clase 3S4 incl. arena, polvo. ¡Las cubiertas de conectores suministradas deben permanecer en las interfaces no utilizadas durante el servicio!	Sí Sí; clase 3C4 (HR < 75 %) incl. niebla salina según EN 60068-2-52 (grado de severidad 3). ¡Las tapas de conectores suministradas deben permanecer en las interfaces no utilizadas durante el servicio! Sí; clase 3S4 incl. arena, polvo. ¡Las cubiertas de conectores suministradas deben permanecer en las interfaces no utilizadas durante el servicio!
<hr/>		
Condiciones ambientales		
Temperatura ambiente en servicio		
<ul style="list-style-type: none"> • mín. • máx. 	-20 °C; = T _{mín} ; Startup @ 0 °C 60 °C; N.º de entradas o salidas conectadas al mismo tiempo: 4 o 3 (sin puntos contiguos) con 60 °C en horizontal o 50 °C en vertical, 8 o 6 con 55 °C en horizontal o 45 °C en vertical	-40 °C; = T _{mín} ; Startup @ -25 °C 70 °C; = T _{máx} ; T _{máx} > +55 °C Número de entradas digitales conectadas simultáneamente 4, salidas digitales 3, entradas analógicas 2 (sin puntos contiguos) en posición de montaje horizontal; T _{máx} > +60 °C Número de entradas digitales conectadas simultáneamente 3, salidas digitales 2, entradas analógicas 0, (sin puntos contiguos) en posición de montaje horizontal
Condiciones ambientales aumentadas		
<ul style="list-style-type: none"> • Referida a temperatura ambiente-presión atmosférica-altitud de instalación 	T _{mín} ... T _{máx} con 1 080 hPa ... 795 hPa (-1 000 m ... +2 000 m) // T _{mín} ... (T _{máx} - 10K) con 795 hPa ... 658 hPa (+2 000 m ... +3 500 m) // T _{mín} ... (T _{máx} - 20K) con 658 hPa ... 540 hPa (+3 500 m ... +5 000 m); a partir de 2 000 m máx. 132 V AC	T _{mín} ... T _{máx} con 1 080 hPa ... 795 hPa (-1 000 m ... +2 000 m) // T _{mín} ... (T _{máx} - 10K) con 795 hPa ... 658 hPa (+2 000 m ... +3 500 m) // T _{mín} ... (T _{máx} - 20K) con 658 hPa ... 540 hPa (+3 500 m ... +5 000 m); a partir de 2 000 m máx. 132 V AC
Humedad relativa del aire		
<ul style="list-style-type: none"> - Con condensación, ensayado según IEC 60068-2-38, máx. 	100 %; HR incl. condensación/congelación (sin puesta en marcha si hay condensación)	100 %; HR incl. condensación/congelación (sin puesta en marcha si hay condensación)
Resistencia		
<ul style="list-style-type: none"> - a sustancias biológicamente activas/conforme con EN 60721-3-3 - a sustancias químicamente activas/conforme con EN 60721-3-3 - a sustancias mecánicamente activas/conforme con EN 60721-3-3 	Sí Sí; clase 3C4 (HR < 75 %) incl. niebla salina según EN 60068-2-52 (grado de severidad 3). ¡Las tapas de conectores suministradas deben permanecer en las interfaces no utilizadas durante el servicio! Sí; clase 3S4 incl. arena, polvo. ¡Las cubiertas de conectores suministradas deben permanecer en las interfaces no utilizadas durante el servicio!	Sí Sí; clase 3C4 (HR < 75 %) incl. niebla salina según EN 60068-2-52 (grado de severidad 3). ¡Las tapas de conectores suministradas deben permanecer en las interfaces no utilizadas durante el servicio! Sí; clase 3S4 incl. arena, polvo. ¡Las cubiertas de conectores suministradas deben permanecer en las interfaces no utilizadas durante el servicio!
<hr/>		
Condiciones ambientales		
Temperatura ambiente en servicio		
<ul style="list-style-type: none"> • mín. • máx. 	-20 °C; = T _{mín} ; Startup @ 0 °C 60 °C; N.º de entradas o salidas conectadas al mismo tiempo: 4 o 3 (sin puntos contiguos) con 60 °C en horizontal o 50 °C en vertical, 8 o 6 con 55 °C en horizontal o 45 °C en vertical	-40 °C; = T _{mín} ; Startup @ -25 °C 70 °C; = T _{máx} ; T _{máx} > +55 °C Número de entradas digitales conectadas simultáneamente 4, salidas digitales 3, entradas analógicas 2 (sin puntos contiguos) en posición de montaje horizontal; T _{máx} > +60 °C Número de entradas digitales conectadas simultáneamente 3, salidas digitales 2, entradas analógicas 0, (sin puntos contiguos) en posición de montaje horizontal
Condiciones ambientales aumentadas		
<ul style="list-style-type: none"> • Referida a temperatura ambiente-presión atmosférica-altitud de instalación 	T _{mín} ... T _{máx} con 1 080 hPa ... 795 hPa (-1 000 m ... +2 000 m) // T _{mín} ... (T _{máx} - 10K) con 795 hPa ... 658 hPa (+2 000 m ... +3 500 m) // T _{mín} ... (T _{máx} - 20K) con 658 hPa ... 540 hPa (+3 500 m ... +5 000 m); a partir de 2 000 m máx. 132 V AC	T _{mín} ... T _{máx} con 1 080 hPa ... 795 hPa (-1 000 m ... +2 000 m) // T _{mín} ... (T _{máx} - 10K) con 795 hPa ... 658 hPa (+2 000 m ... +3 500 m) // T _{mín} ... (T _{máx} - 20K) con 658 hPa ... 540 hPa (+3 500 m ... +5 000 m); a partir de 2 000 m máx. 132 V AC
Humedad relativa del aire		
<ul style="list-style-type: none"> - Con condensación, ensayado según IEC 60068-2-38, máx. 	100 %; HR incl. condensación/congelación (sin puesta en marcha si hay condensación)	100 %; HR incl. condensación/congelación (sin puesta en marcha si hay condensación)
Resistencia		
<ul style="list-style-type: none"> - a sustancias biológicamente activas/conforme con EN 60721-3-3 - a sustancias químicamente activas/conforme con EN 60721-3-3 - a sustancias mecánicamente activas/conforme con EN 60721-3-3 	Sí Sí; clase 3C4 (HR < 75 %) incl. niebla salina según EN 60068-2-52 (grado de severidad 3). ¡Las tapas de conectores suministradas deben permanecer en las interfaces no utilizadas durante el servicio! Sí; clase 3S4 incl. arena, polvo. ¡Las cubiertas de conectores suministradas deben permanecer en las interfaces no utilizadas durante el servicio!	Sí Sí; clase 3C4 (HR < 75 %) incl. niebla salina según EN 60068-2-52 (grado de severidad 3). ¡Las tapas de conectores suministradas deben permanecer en las interfaces no utilizadas durante el servicio! Sí; clase 3S4 incl. arena, polvo. ¡Las cubiertas de conectores suministradas deben permanecer en las interfaces no utilizadas durante el servicio!

Datos de pedido	Referencia	Referencia	Referencia
<p>SIPLUS CPU 1212C CPU compacta, AC/DC/relé</p> <p>(rango de temperatura ampliado y presencia de atmósfera agresiva)</p> <p>Memoria de programas/datos integrada de 75 kbytes, memoria de carga de 1 Mbyte; Alimentación alterna de rango amplio de 85 ... 264 V AC; Tiempo de ejecución booleano 0,1 µs por operación; 8 entradas digitales, 6 salidas digitales (relés), 2 entradas analógicas; Ampliable con hasta 3 Communication Modules, 2 Signal Modules y 1 Signal Board/ Communication Board; Entradas digitales utilizables como HSC con 100 kHz</p> <ul style="list-style-type: none"> • para atmósferas extraordinariamente agresivas (revestimiento conformado); temperatura ambiente -20 ... +60 °C • para atmósferas extraordinariamente agresivas (revestimiento conformado); temperatura ambiente -40 ... +70 °C 	<p>6AG1212-1BE40-4XB0</p> <p>6AG1212-1BE40-2XB0</p>	<p>SIPLUS CPU 1212C CPU compacta, DC/DC/relé</p> <p>(rango de temperatura ampliado y presencia de atmósfera agresiva)</p> <p>Memoria de programas/datos integrada de 75 kbytes, memoria de carga de 1 Mbyte; Alimentación de 24 V DC; Tiempo de ejecución booleano 0,1 µs por operación; 8 entradas digitales, 6 salidas digitales (relés), 2 entradas analógicas; Ampliable con hasta 3 Communication Modules, 2 Signal Modules y 1 Signal Board/ Communication Board; Entradas digitales utilizables como HSC con 100 kHz</p> <ul style="list-style-type: none"> • para atmósferas extraordinariamente agresivas (revestimiento conformado); temperatura ambiente -20 ... +60 °C • para atmósferas extraordinariamente agresivas (revestimiento conformado); temperatura ambiente -40 ... +70 °C 	<p>6AG1212-1HE40-4XB0</p> <p>6AG1212-1HE40-2XB0</p>
<p>SIPLUS CPU 1212C CPU compacta, DC/DC/DC</p> <p>(rango de temperatura ampliado y presencia de atmósfera agresiva)</p> <p>Memoria de programas/datos integrada de 75 kbytes, memoria de carga de 1 Mbyte; Alimentación de 24 V DC; Tiempo de ejecución booleano 0,1 µs por operación; 8 entradas digitales, 6 salidas digitales, 2 entradas analógicas; Ampliable con hasta 3 Communication Modules, 2 Signal Modules y 1 Signal Board/ Communication Board; Entradas digitales utilizables como HSC con 100 kHz; Salidas digitales de 24 V DC utilizables como salidas de impulsos (PTO) o salidas con modulación de ancho de impulsos (PWM) con 100 kHz</p> <ul style="list-style-type: none"> • para atmósferas extraordinariamente agresivas (revestimiento conformado); temperatura ambiente -20 ... +60 °C • para atmósferas extraordinariamente agresivas (revestimiento conformado); temperatura ambiente -40 ... +70 °C 	<p>6AG1212-1AE40-4XB0</p> <p>6AG1212-1AE40-2XB0</p>	<p>Accesorios</p> <p>SIPLUS Módulo de entradas digitales Signal Board SB 1221</p> <p>(Rango de temperatura ampliado y presencia de atmósfera agresiva; no utilizable con 6AG1212-1....-2XB0)</p> <p>4 entradas, 5 V DC, 200 kHz, tipo M 6AG1221-3AD30-5XB0</p> <p>4 entradas, 24 V DC, 200 kHz, tipo M 6AG1221-3BD30-5XB0</p> <p>SIPLUS Módulo de salidas digitales Signal Board SB 1222</p> <p>(Rango de temperatura ampliado y presencia de atmósfera agresiva; no utilizable con 6AG1212-1....-2XB0)</p> <p>4 salidas, 5 V DC, 0,1 A, 200 kHz 6AG1222-1AD30-5XB0</p> <p>4 salidas, 24 V DC, 0,1 A, 200 kHz 6AG1222-1BD30-5XB0</p>	

Basic Controller SIMATIC S7-1200

Módulos centrales
SIPLUS CPUs estándar

SIPLUS CPU 1212C**Datos de pedido****Referencia****Referencia****SIPLUS Módulo de entradas/
salidas digitales Signal Board
SB 1223**

(Rango de temperatura ampliado y presencia de atmósfera agresiva; no utilizable con 6AG1212-1....-2XB0)

2 entradas de 24 V DC, IEC tipo 1, sumidero;
2 salidas de transistor 24 V DC, 0,5 A, 5 vatios;
Utilizables como HSC hasta con 30 kHz

- para atmósferas extraordinariamente agresivas (revestimiento conformado)
- temperatura ambiente -25 ... +55 °C

2 entradas, 5 V DC, 200 kHz
2 salidas, 5 V DC, 0,1 A, 200 kHz

2 entradas, 24 V DC, 200 kHz
2 salidas 24 V DC, 0,1 A, 200 kHz

6AG1223-0BD30-4XB0**6AG1223-0BD30-5XB0****6AG1223-3AD30-5XB0****6AG1223-3BD30-5XB0****SIPLUS Módulo de salidas
analógicas Signal Board SB 1232**

(Rango de temperatura ampliado y presencia de atmósfera agresiva; no utilizable con 6AG1212-1....-2XB0)

Rango de temperatura ambiente
-25 ... +55 °C

1 salida analógica, ±10 V con 12 bits o 0 ... 20 mA con 11 bits

6AG1232-4HA30-5XB0

Rango de temperatura ambiente
-0 ... +55 °C

1 salida analógica, ±10 V con 12 bits o 0 ... 20 mA con 11 bits

6AG1232-4HA30-4XB0**SIPLUS Communication Board
CB 1241 RS 485**

(Rango de temperatura ampliado y presencia de atmósfera agresiva; no utilizable con 6AG1212-1....-2XB0)

Para conexión punto a punto, con 1 interfaz RS 485

6AG1241-1CH30-5XB1**Otros accesorios**

Ver SIMATIC S7-1200
CPU 1212C, página 3/10

Sinopsis



- La CPU compacta de alto rendimiento
- Con 24 entradas/salidas integradas
- Ampliable con:
 - 1 Signal Board (SB) o Communication Board (CB); no posible con: 6AG1214-1AG40-2XB0, 6AG1214-1BG40-2XB0, 6AG1214-1HG40-2XB0
 - 8 Signal Modules (SM)
 - Máx. 3 módulos de comunicación (CM)

Nota:

Los productos SIPLUS extreme se basan en productos SIMATIC estándar. Los contenidos aquí enumerados se han tomado de los correspondientes productos estándar. Se complementan con información específica de SIPLUS extreme.

3

Datos técnicos

Referencia	6AG1214-1AG40-4XB0	6AG1214-1AG40-5XB0	6AG1214-1AG40-2XB0
Based on	6ES7214-1AG40-0XB0 SIPLUS S7-1200 CPU 1214C DC/DC/DC	6ES7214-1AG40-0XB0 SIPLUS S7-1200 CPU 1214C DC/DC/DC	6ES7214-1AG40-0XB0 SIPLUS S7-1200 CPU 1214C DC/DC/DC
Condiciones ambientales			
Temperatura ambiente en servicio			
• mín.	-20 °C; = Tmín; Startup @ 0 °C	-40 °C; = Tmín; Startup @ -25 °C	-40 °C; = Tmín; Startup @ -25 °C
• máx.	60 °C; N.º de entradas o salidas conectadas al mismo tiempo: 7 o 5 (sin puntos contiguos) con 60 °C en horizontal o 50 °C en vertical, 14 o 10 con 55 °C en horizontal o 45 °C en vertical	60 °C; = Tmáx; Tmáx > +55 °C Número de entradas digitales conectadas simultáneamente 7, salidas digitales 5, entradas analógicas 2, (sin puntos contiguos) en posición de montaje horizontal	70 °C; = Tmáx; Tmáx > +55 °C Número de entradas digitales conectadas simultáneamente 7, salidas digitales 5, entradas analógicas 2 (sin puntos contiguos) en posición de montaje horizontal; Tmáx > +60 °C Número de entradas digitales conectadas simultáneamente 7, salidas digitales 5, entradas analógicas 1, (sin puntos contiguos) en posición de montaje horizontal
Condiciones ambientales aumentadas			
• Referida a temperatura ambiente-presión atmosférica-altitud de instalación	Tmín ... Tmáx a 1080 hPa ... 795 hPa (-1000 m ... +2000 m) // Tmín ... (Tmáx - 10 K) a 795 hPa ... 658 hPa (+2000 m ... +3500 m) // Tmín ... (Tmáx - 20 K) a 658 hPa ... 540 hPa (+3500 m ... +5000 m)	Tmín ... Tmáx a 1080 hPa ... 795 hPa (-1000 m ... +2000 m) // Tmín ... (Tmáx - 10 K) a 795 hPa ... 658 hPa (+2000 m ... +3500 m) // Tmín ... (Tmáx - 20 K) a 658 hPa ... 540 hPa (+3500 m ... +5000 m)	Tmín ... Tmáx a 1080 hPa ... 795 hPa (-1000 m ... +2000 m) // Tmín ... (Tmáx - 10 K) a 795 hPa ... 658 hPa (+2000 m ... +3500 m) // Tmín ... (Tmáx - 20 K) a 658 hPa ... 540 hPa (+3500 m ... +5000 m)
Humedad relativa del aire			
- Con condensación, ensayado según IEC 60068-2-38, máx.	100 %; HR incl. condensación/ congelación (sin puesta en marcha si hay condensación)	100 %; HR incl. condensación/ congelación (sin puesta en marcha si hay condensación)	100 %; HR incl. condensación/ congelación (sin puesta en marcha si hay condensación)
Resistencia			
- a sustancias biológicamente activas/conforme con EN 60721-3-3	Sí	Sí	Sí
- a sustancias químicamente activas/conforme con EN 60721-3-3	Sí; clase 3C4 (HR < 75 %) incl. niebla salina según EN 60068-2-52 (grado de severidad 3). ¡Las tapas de conectores suministradas deben permanecer en las interfaces no utilizadas durante el servicio!	Sí; clase 3C4 (HR < 75 %) incl. niebla salina según EN 60068-2-52 (grado de severidad 3). ¡Las tapas de conectores suministradas deben permanecer en las interfaces no utilizadas durante el servicio!	Sí; clase 3C4 (HR < 75 %) incl. niebla salina según EN 60068-2-52 (grado de severidad 3). ¡Las tapas de conectores suministradas deben permanecer en las interfaces no utilizadas durante el servicio!
- a sustancias mecánicamente activas/conforme con EN 60721-3-3	Sí; clase 3S4 incl. arena, polvo. ¡Las cubiertas de conectores suministradas deben permanecer en las interfaces no utilizadas durante el servicio!	Sí; clase 3S4 incl. arena, polvo. ¡Las cubiertas de conectores suministradas deben permanecer en las interfaces no utilizadas durante el servicio!	Sí; clase 3S4 incl. arena, polvo. ¡Las cubiertas de conectores suministradas deben permanecer en las interfaces no utilizadas durante el servicio!

Basic Controller SIMATIC S7-1200Módulos centrales
SIPLUS CPUs estándar**SIPLUS CPU 1214C****Datos técnicos** (continuación)

Referencia	6AG1214-1BG40-4XB0	6AG1214-1BG40-5XB0	6AG1214-1BG40-2XB0
Based on	6ES7214-1BG40-0XB0 SIPLUS S7-1200 CPU 1214C AC/DC/RELES	6ES7214-1BG40-0XB0 SIPLUS S7-1200 CPU 1214C AC/DC/RELES	6ES7214-1BG40-0XB0 SIPLUS S7-1200 CPU 1214C AC/DC/RELES
Condiciones ambientales			
Temperatura ambiente en servicio			
• mín.	-20 °C; = Tmin; Startup @ 0 °C	-40 °C; = Tmin; Startup @ -25 °C	-40 °C; = Tmin; Startup @ -25 °C
• máx.	60 °C; = Tmáx	60 °C; = Tmáx; Tmáx > +55 °C Número de entradas digitales conectadas simultáneamente 7, salidas digitales 5, entradas analógicas 2, (sin puntos contiguos) en posición de montaje horizontal	70 °C; = Tmáx; Tmáx > +55 °C Número de entradas digitales conectadas simultáneamente 7, salidas digitales 5, entradas analógicas 2 (sin puntos contiguos) en posición de montaje horizontal; Tmáx > +60 °C Número de entradas digitales conectadas simultáneamente 7, salidas digitales 5, entradas analógicas 1, (sin puntos contiguos) en posición de montaje horizontal
Condiciones ambientales aumentadas			
• Referida a temperatura ambiente-presión atmosférica-altitud de instalación	Tmín ... Tmáx con 1 080 hPa ... 795 hPa (-1 000 m ... +2 000 m) // Tmín ... (Tmáx - 10K) con 795 hPa ... 658 hPa (+2 000 m ... +3 500 m) // Tmín ... (Tmáx - 20K) con 658 hPa ... 540 hPa (+3 500 m ... +5 000 m); a partir de 2 000 m máx. 132 V AC	Tmín ... Tmáx con 1 080 hPa ... 795 hPa (-1 000 m ... +2 000 m) // Tmín ... (Tmáx - 10K) con 795 hPa ... 658 hPa (+2 000 m ... +3 500 m) // Tmín ... (Tmáx - 20K) con 658 hPa ... 540 hPa (+3 500 m ... +5 000 m); a partir de 2 000 m máx. 132 V AC	Tmín ... Tmáx con 1 080 hPa ... 795 hPa (-1 000 m ... +2 000 m) // Tmín ... (Tmáx - 10K) con 795 hPa ... 658 hPa (+2 000 m ... +3 500 m) // Tmín ... (Tmáx - 20K) con 658 hPa ... 540 hPa (+3 500 m ... +5 000 m); a partir de 2 000 m máx. 132 V AC
Humedad relativa del aire			
- Con condensación, ensayado según IEC 60068-2-38, máx.	100 %; HR incl. condensación/ congelación (sin puesta en marcha si hay condensación)	100 %; HR incl. condensación/ congelación (sin puesta en marcha si hay condensación)	100 %; HR incl. condensación/ congelación (sin puesta en marcha si hay condensación)
Resistencia			
- a sustancias biológicamente activas/conforme con EN 60721-3-3	Sí	Sí	Sí
- a sustancias químicamente activas/conforme con EN 60721-3-3	Sí; clase 3C4 (HR < 75 %) incl. niebla salina según EN 60068-2-52 (grado de severidad 3). ¡Las tapas de conectores suministradas deben permanecer en las interfaces no utilizadas durante el servicio!	Sí; clase 3C4 (HR < 75 %) incl. niebla salina según EN 60068-2-52 (grado de severidad 3). ¡Las tapas de conectores suministradas deben permanecer en las interfaces no utilizadas durante el servicio!	Sí; clase 3C4 (HR < 75 %) incl. niebla salina según EN 60068-2-52 (grado de severidad 3). ¡Las tapas de conectores suministradas deben permanecer en las interfaces no utilizadas durante el servicio!
- a sustancias mecánicamente activas/conforme con EN 60721-3-3	Sí; clase 3S4 incl. arena, polvo. ¡Las cubiertas de conectores suministradas deben permanecer en las interfaces no utilizadas durante el servicio!	Sí; clase 3S4 incl. arena, polvo. ¡Las cubiertas de conectores suministradas deben permanecer en las interfaces no utilizadas durante el servicio!	Sí; clase 3S4 incl. arena, polvo. ¡Las cubiertas de conectores suministradas deben permanecer en las interfaces no utilizadas durante el servicio!

Datos técnicos (continuación)

Referencia	6AG1214-1HG40-4XB0	6AG1214-1HG40-5XB0	6AG1214-1HG40-2XB0
Based on	6ES7214-1HG40-0XB0 SIPLUS S7-1200 CPU 1214C DC/DC/RELES	6ES7214-1HG40-0XB0 SIPLUS S7-1200 CPU 1214C DC/DC/RELES	6ES7214-1HG40-0XB0 SIPLUS S7-1200 CPU 1214C DC/DC/RELES
Condiciones ambientales			
Temperatura ambiente en servicio			
<ul style="list-style-type: none"> • mín. • máx. 	-20 °C; = Tmin; Startup @ 0 °C 60 °C; N.º de entradas o salidas conectadas al mismo tiempo: 7 o 5 (sin puntos contiguos) con 60 °C en horizontal o 50 °C en vertical, 14 o 10 con 55 °C en horizontal o 45 °C en vertical	-40 °C; = Tmin; Startup @ -25 °C 60 °C; = Tmáx; Tmáx > +55 °C Número de entradas digitales conectadas simultáneamente 7, salidas digitales 5, entradas analógicas 2, (sin puntos contiguos) en posición de montaje horizontal	-40 °C; = Tmin; Startup @ -25 °C 70 °C; = Tmáx; Tmáx > +55 °C Número de entradas digitales conectadas simultáneamente 7, salidas digitales 5, entradas analógicas 2 (sin puntos contiguos) en posición de montaje horizontal; Tmáx > +60 °C Número de entradas digitales conectadas simultáneamente 7, salidas digitales 5, entradas analógicas 1, (sin puntos contiguos) en posición de montaje horizontal
Condiciones ambientales aumentadas			
<ul style="list-style-type: none"> • Referida a temperatura ambiente-presión atmosférica-altitud de instalación 	Tmín ... Tmáx con 1.080 hPa ... 795 hPa (-1 000 m ... +2 000 m) // Tmín ... (Tmáx - 10K) con 795 hPa ... 658 hPa (+2 000 m ... +3 500 m) // Tmín ... (Tmáx - 20K) con 658 hPa ... 540 hPa (+3 500 m ... +5 000 m); a partir de 2 000 m máx. 132 V AC	Tmín ... Tmáx con 1.080 hPa ... 795 hPa (-1 000 m ... +2 000 m) // Tmín ... (Tmáx - 10K) con 795 hPa ... 658 hPa (+2 000 m ... +3 500 m) // Tmín ... (Tmáx - 20K) con 658 hPa ... 540 hPa (+3 500 m ... +5 000 m); a partir de 2 000 m máx. 132 V AC	Tmín ... Tmáx con 1.080 hPa ... 795 hPa (-1 000 m ... +2 000 m) // Tmín ... (Tmáx - 10K) con 795 hPa ... 658 hPa (+2 000 m ... +3 500 m) // Tmín ... (Tmáx - 20K) con 658 hPa ... 540 hPa (+3 500 m ... +5 000 m); a partir de 2 000 m máx. 132 V AC
Humedad relativa del aire			
<ul style="list-style-type: none"> - Con condensación, ensayado según IEC 60068-2-38, máx. 	100 %; HR incl. condensación/ congelación (sin puesta en marcha si hay condensación)	100 %; HR incl. condensación/ congelación (sin puesta en marcha si hay condensación)	100 %; HR incl. condensación/ congelación (sin puesta en marcha si hay condensación)
Resistencia			
<ul style="list-style-type: none"> - a sustancias biológicamente activas/conforme con EN 60721-3-3 - a sustancias químicamente activas/conforme con EN 60721-3-3 - a sustancias mecánicamente activas/conforme con EN 60721-3-3 	Sí	Sí	Sí
	Sí; clase 3C4 (HR < 75 %) incl. niebla salina según EN 60068-2-52 (grado de severidad 3). ¡Las tapas de conectores suministradas deben permanecer en las interfaces no utilizadas durante el servicio!	Sí; clase 3C4 (HR < 75 %) incl. niebla salina según EN 60068-2-52 (grado de severidad 3). ¡Las tapas de conectores suministradas deben permanecer en las interfaces no utilizadas durante el servicio!	Sí; clase 3C4 (HR < 75 %) incl. niebla salina según EN 60068-2-52 (grado de severidad 3). ¡Las tapas de conectores suministradas deben permanecer en las interfaces no utilizadas durante el servicio!
	Sí; clase 3S4 incl. arena, polvo. ¡Las cubiertas de conectores suministradas deben permanecer en las interfaces no utilizadas durante el servicio!	Sí; clase 3S4 incl. arena, polvo. ¡Las cubiertas de conectores suministradas deben permanecer en las interfaces no utilizadas durante el servicio!	Sí; clase 3S4 incl. arena, polvo. ¡Las cubiertas de conectores suministradas deben permanecer en las interfaces no utilizadas durante el servicio!

Basic Controller SIMATIC S7-1200

Módulos centrales
SIPLUS CPUs estándar

SIPLUS CPU 1214C

Datos de pedido

Referencia

SIPLUS CPU 1214C

CPU compacta, AC/DC/relé

(rango de temperatura ampliado y presencia de atmósfera agresiva)

Memoria de programas/datos integrada de 100 kbytes, memoria de carga de 2 Mbytes; Alimentación alterna de rango amplio de 85 ... 264 V AC; Tiempo de ejecución booleano 0,1 µs por operación; 14 entradas digitales, 10 salidas digitales (relés), 2 entradas analógicas; Ampliable con hasta 3 Communication Modules, 8 Signal Modules y 1 Signal Board/ Communication Board; Entradas digitales utilizables como HSC con 100 kHz

- para atmósferas extraordinariamente agresivas (revestimiento conformado); temperatura ambiente -20 ... +60 °C
- para atmósferas extraordinariamente agresivas (revestimiento conformado); temperatura ambiente -40 ... +60 °C
- para atmósferas extraordinariamente agresivas (revestimiento conformado); temperatura ambiente -40 ... +70 °C

6AG1214-1BG40-4XB0

6AG1214-1BG40-5XB0

6AG1214-1BG40-2XB0

SIPLUS CPU 1214C

CPU compacta, DC/DC/DC

(rango de temperatura ampliado y presencia de atmósfera agresiva)

Memoria de programas/datos integrada de 100 kbytes, memoria de carga de 2 Mbytes; Alimentación de 24 V DC; Tiempo de ejecución booleano 0,1 µs por operación; 14 entradas digitales, 10 salidas digitales, 2 entradas analógicas; Ampliable con hasta 3 Communication Modules, 8 Signal Modules y 1 Signal Board/ Communication Board; Entradas digitales utilizables como HSC con 100 kHz; Salidas digitales de 24 V DC utilizables como salidas de impulsos (PTO) o salidas con modulación de ancho de impulsos (PWM) con 100 kHz

- para atmósferas extraordinariamente agresivas (revestimiento conformado); temperatura ambiente -20 ... +60 °C
- para atmósferas extraordinariamente agresivas (revestimiento conformado); temperatura ambiente -40 ... +60 °C
- para atmósferas extraordinariamente agresivas (revestimiento conformado); temperatura ambiente -40 ... +70 °C

6AG1214-1AG40-4XB0

6AG1214-1AG40-5XB0

6AG1214-1AG40-2XB0

Referencia

SIPLUS CPU 1214C CPU compacta, DC/DC/relé

(rango de temperatura ampliado y presencia de atmósfera agresiva)

Memoria de programas/datos integrada de 100 kbytes, memoria de carga de 2 Mbytes; Alimentación de 24 V DC; Tiempo de ejecución booleano 0,1 µs por operación; 14 entradas digitales, 10 salidas digitales (relés), 2 entradas analógicas; Ampliable con hasta 3 Communication Modules, 8 Signal Modules y 1 Signal Board/ Communication Board; Entradas digitales utilizables como HSC con 100 kHz

- para atmósferas extraordinariamente agresivas (revestimiento conformado); temperatura ambiente -20 ... +60 °C
- para atmósferas extraordinariamente agresivas (revestimiento conformado); temperatura ambiente -40 ... +60 °C
- para atmósferas extraordinariamente agresivas (revestimiento conformado); temperatura ambiente -40 ... +70 °C

6AG1214-1HG40-4XB0

6AG1214-1HG40-5XB0

6AG1214-1HG40-2XB0

Accesorios

SIPLUS Módulo de entradas digitales Signal Board SB 1221

(Rango de temperatura ampliado y presencia de atmósfera agresiva; no utilizable con 6AG1214-1....-2XB0)

4 entradas, 5 V DC, 200 kHz, tipo M

6AG1221-3AD30-5XB0

4 entradas, 24 V DC, 200 kHz, tipo M

6AG1221-3BD30-5XB0

SIPLUS Módulo de salidas digitales Signal Board SB 1222

(Rango de temperatura ampliado y presencia de atmósfera agresiva; no utilizable con 6AG1214-1....-2XB0)

4 salidas, 5 V DC, 0,1 A, 200 kHz

6AG1222-1AD30-5XB0

4 salidas, 24 V DC, 0,1 A, 200 kHz

6AG1222-1BD30-5XB0

Datos de pedido	Referencia	Referencia	Referencia
<p>SIPLUS Módulo de entradas/salidas digitales Signal Board SB 1223</p> <p>(Rango de temperatura ampliado y presencia de atmósfera agresiva; no utilizable con 6AG1214-1....-2XB0)</p> <p>2 entradas de 24 V DC, IEC tipo 1, sumidero; 2 salidas de transistor 24 V DC, 0,5 A, 5 vatios; Utilizables como HSC hasta con 30 kHz</p> <ul style="list-style-type: none"> • para atmósferas extraordinariamente agresivas (revestimiento conformado) • temperatura ambiente -25 ... +55 °C <p>2 entradas, 5 V DC, 200 kHz 2 salidas, 5 V DC, 0,1 A, 200 kHz</p> <p>2 entradas, 24 V DC, 200 kHz 2 salidas 24 V DC, 0,1 A, 200 kHz</p>	<p>6AG1223-0BD30-4XB0</p> <p>6AG1223-0BD30-5XB0</p> <p>6AG1223-3AD30-5XB0</p> <p>6AG1223-3BD30-5XB0</p>	<p>SIPLUS Módulo de salidas analógicas Signal Board SB 1232</p> <p>(Rango de temperatura ampliado y presencia de atmósfera agresiva; no utilizable con 6AG1214-1....-2XB0)</p> <p><u>Rango de temperatura ambiente -25 ... +55 °C</u></p> <p>1 salida analógica, ±10 V con 12 bits o 0 ... 20 mA con 11 bits</p> <p><u>Rango de temperatura ambiente -0 ... +55 °C</u></p> <p>1 salida analógica, ±10 V con 12 bits o 0 ... 20 mA con 11 bits</p> <p>SIPLUS Communication Board CB 1241 RS 485</p> <p>(Rango de temperatura ampliado y presencia de atmósfera agresiva; no utilizable con 6AG1214-1....-2XB0)</p> <p>Para conexión punto a punto, con 1 interfaz RS 485</p> <p>Otros accesorios</p>	<p>6AG1232-4HA30-5XB0</p> <p>6AG1232-4HA30-4XB0</p> <p>6AG1241-1CH30-5XB1</p> <p>Ver SIMATIC S7-1200 CPU 1214C, página 3/14</p>

Basic Controller SIMATIC S7-1200

Módulos centrales
SIPLUS CPUs estándar

SIPLUS CPU 1215C

Sinopsis



- La CPU compacta de alto rendimiento
- Con 24 entradas/salidas integradas
- Ampliable con:
 - 1 Signal Board (SB) o Communication Board (CB); no posible con: 6AG1215-1AG40-2XB0, 6AG1215-1BG40-2XB0, 6AG1215-1HG40-2XB0
 - 8 Signal Modules (SM)
 - Máx. 3 módulos de comunicación (CM)

Nota:

Los productos SIPLUS extreme se basan en productos SIMATIC estándar. Los contenidos aquí enumerados se han tomado de los correspondientes productos estándar. Se complementan con información específica de SIPLUS extreme.

Datos técnicos

Referencia	6AG1215-1AG40-4XB0	6AG1215-1AG40-5XB0	6AG1215-1AG40-2XB0
Based on	6ES7215-1AG40-0XB0 SIPLUS S7-1200 CPU 1215C DC/DC/DC	6ES7215-1AG40-0XB0 SIPLUS S7-1200 CPU 1215C DC/DC/DC	6ES7215-1AG40-0XB0 SIPLUS S7-1200 CPU 1215C DC/DC/DC
Condiciones ambientales			
Temperatura ambiente en servicio			
<ul style="list-style-type: none"> • mín. • máx. 	-20 °C; = Tmín; Startup @ 0 °C 60 °C; N.º de entradas o salidas conectadas al mismo tiempo: 7 o 5 (sin puntos contiguos) con 60 °C en horizontal o 50 °C en vertical, 14 o 10 con 55 °C en horizontal o 45 °C en vertical	-40 °C; = Tmín; Startup @ -25 °C 60 °C; = Tmáx; Tmáx > +55 °C Número de entradas digitales conectadas simultáneamente 7, salidas digitales 5, entradas analógicas 2, salidas analógicas 2 (sin puntos contiguos) en posición de montaje horizontal	-40 °C; = Tmín; Startup @ -25 °C 70 °C; = Tmáx; Tmáx > +55 °C Número de entradas digitales conectadas simultáneamente 7, salidas digitales 5, entradas analógicas 2, salidas analógicas 2 (sin puntos contiguos) en posición de montaje horizontal; Tmáx > +60 °C Número de entradas digitales conectadas simultáneamente 7, salidas digitales 5, entradas analógicas 1, salidas analógicas 1 (sin puntos contiguos) en posición de montaje horizontal
Condiciones ambientales aumentadas			
<ul style="list-style-type: none"> • Referida a temperatura ambiente-presión atmosférica-altitud de instalación 	Tmín ... Tmáx a 1080 hPa ... 795 hPa (-1000 m ... +2000 m) // Tmín ... (Tmáx - 10 K) a 795 hPa ... 658 hPa (+2000 m ... +3500 m) // Tmín ... (Tmáx - 20 K) a 658 hPa ... 540 hPa (+3500 m ... +5000 m)	Tmín ... Tmáx a 1080 hPa ... 795 hPa (-1000 m ... +2000 m) // Tmín ... (Tmáx - 10 K) a 795 hPa ... 658 hPa (+2000 m ... +3500 m) // Tmín ... (Tmáx - 20 K) a 658 hPa ... 540 hPa (+3500 m ... +5000 m)	Tmín ... Tmáx a 1080 hPa ... 795 hPa (-1000 m ... +2000 m) // Tmín ... (Tmáx - 10 K) a 795 hPa ... 658 hPa (+2000 m ... +3500 m) // Tmín ... (Tmáx - 20 K) a 658 hPa ... 540 hPa (+3500 m ... +5000 m)
Humedad relativa del aire			
- Con condensación, ensayado según IEC 60068-2-38, máx.	100 %; HR incl. condensación/ congelación (sin puesta en marcha si hay condensación)	100 %; HR incl. condensación/ congelación (sin puesta en marcha si hay condensación)	100 %; HR incl. condensación/ congelación (sin puesta en marcha si hay condensación)
Resistencia			
- a sustancias biológicamente activas/conforme con EN 60721-3-3	Sí	Sí	Sí
- a sustancias químicamente activas/conforme con EN 60721-3-3	Sí; clase 3C4 (HR < 75 %) incl. niebla salina según EN 60068-2-52 (grado de severidad 3). ¡Las tapas de conectores suministradas deben permanecer en las interfaces no utilizadas durante el servicio!	Sí; clase 3C4 (HR < 75 %) incl. niebla salina según EN 60068-2-52 (grado de severidad 3). ¡Las tapas de conectores suministradas deben permanecer en las interfaces no utilizadas durante el servicio!	Sí; clase 3C4 (HR < 75 %) incl. niebla salina según EN 60068-2-52 (grado de severidad 3). ¡Las tapas de conectores suministradas deben permanecer en las interfaces no utilizadas durante el servicio!
- a sustancias mecánicamente activas/conforme con EN 60721-3-3	Sí; clase 3S4 incl. arena, polvo. ¡Las cubiertas de conectores suministradas deben permanecer en las interfaces no utilizadas durante el servicio!	Sí; clase 3S4 incl. arena, polvo. ¡Las cubiertas de conectores suministradas deben permanecer en las interfaces no utilizadas durante el servicio!	Sí; clase 3S4 incl. arena, polvo. ¡Las cubiertas de conectores suministradas deben permanecer en las interfaces no utilizadas durante el servicio!

Datos técnicos (continuación)

Referencia	6AG1215-1BG40-4XB0	6AG1215-1BG40-5XB0	6AG1215-1BG40-2XB0
Based on	6ES7215-1BG40-0XB0 SIPLUS S7-1200 CPU 1215C AC/DC/RELES	6ES7215-1BG40-0XB0 SIPLUS S7-1200 CPU 1215C AC/DC/RELES	6ES7215-1BG40-0XB0 SIPLUS S7-1200 CPU 1215C AC/DC/RELES
Condiciones ambientales			
Temperatura ambiente en servicio			
• mín.	-20 °C; = Tmin; Startup @ 0 °C	-40 °C; = Tmin; Startup @ -25 °C	-40 °C; = Tmin; Startup @ -25 °C
• máx.	60 °C; N.º de entradas o salidas conectadas al mismo tiempo: 7 o 5 (sin puntos contiguos) con 60 °C en horizontal o 50 °C en vertical, 14 o 10 con 55 °C en horizontal o 45 °C en vertical	60 °C; = Tmáx; Tmáx > +55 °C Número de entradas digitales conectadas simultáneamente 7, salidas digitales 5, entradas analógicas 2, salidas analógicas 2 (sin puntos contiguos) en posición de montaje horizontal	70 °C; = Tmáx; Tmáx > +55 °C Número de entradas digitales conectadas simultáneamente 7, salidas digitales 5, entradas analógicas 2, salidas analógicas 2 (sin puntos contiguos) en posición de montaje horizontal; Tmáx > +60 °C Número de entradas digitales conectadas simultáneamente 7, salidas digitales 5, entradas analógicas 1, salidas analógicas 1 (sin puntos contiguos) en posición de montaje horizontal
Condiciones ambientales aumentadas			
• Referida a temperatura ambiente-presión atmosférica-altitud de instalación	Tmín ... Tmáx con 1 080 hPa ... 795 hPa (-1 000 m ... +2 000 m) // Tmín ... (Tmáx - 10K) con 795 hPa ... 658 hPa (+2 000 m ... +3 500 m) // Tmín ... (Tmáx - 20K) con 658 hPa ... 540 hPa (+3 500 m ... +5 000 m); a partir de 2 000 m máx. 132 V AC	Tmín ... Tmáx con 1 080 hPa ... 795 hPa (-1 000 m ... +2 000 m) // Tmín ... (Tmáx - 10K) con 795 hPa ... 658 hPa (+2 000 m ... +3 500 m) // Tmín ... (Tmáx - 20K) con 658 hPa ... 540 hPa (+3 500 m ... +5 000 m); a partir de 2 000 m máx. 132 V AC	Tmín ... Tmáx con 1 080 hPa ... 795 hPa (-1 000 m ... +2 000 m) // Tmín ... (Tmáx - 10K) con 795 hPa ... 658 hPa (+2 000 m ... +3 500 m) // Tmín ... (Tmáx - 20K) con 658 hPa ... 540 hPa (+3 500 m ... +5 000 m); a partir de 2 000 m máx. 132 V AC
Humedad relativa del aire			
- Con condensación, ensayado según IEC 60068-2-38, máx.	100 %; HR incl. condensación/ congelación (sin puesta en marcha si hay condensación)	100 %; HR incl. condensación/ congelación (sin puesta en marcha si hay condensación)	100 %; HR incl. condensación/ congelación (sin puesta en marcha si hay condensación)
Resistencia			
- a sustancias biológicamente activas/conforme con EN 60721-3-3	Sí	Sí	Sí
- a sustancias químicamente activas/conforme con EN 60721-3-3	Sí; clase 3C4 (HR < 75 %) incl. niebla salina según EN 60068-2-52 (grado de severidad 3). ¡Las tapas de conectores suministradas deben permanecer en las interfaces no utilizadas durante el servicio!	Sí; clase 3C4 (HR < 75 %) incl. niebla salina según EN 60068-2-52 (grado de severidad 3). ¡Las tapas de conectores suministradas deben permanecer en las interfaces no utilizadas durante el servicio!	Sí; clase 3C4 (HR < 75 %) incl. niebla salina según EN 60068-2-52 (grado de severidad 3). ¡Las tapas de conectores suministradas deben permanecer en las interfaces no utilizadas durante el servicio!
- a sustancias mecánicamente activas/conforme con EN 60721-3-3	Sí; clase 3S4 incl. arena, polvo. ¡Las cubiertas de conectores suministradas deben permanecer en las interfaces no utilizadas durante el servicio!	Sí; clase 3S4 incl. arena, polvo. ¡Las cubiertas de conectores suministradas deben permanecer en las interfaces no utilizadas durante el servicio!	Sí; clase 3S4 incl. arena, polvo. ¡Las cubiertas de conectores suministradas deben permanecer en las interfaces no utilizadas durante el servicio!

Basic Controller SIMATIC S7-1200

Módulos centrales
SIPLUS CPUs estándar

SIPLUS CPU 1215C

Datos técnicos (continuación)

Referencia	6AG1215-1HG40-4XB0	6AG1215-1HG40-5XB0	6AG1215-1HG40-2XB0
Based on	6ES7215-1HG40-0XB0	6ES7215-1HG40-0XB0	6ES7215-1HG40-0XB0
	SIPLUS S7-1200 CPU 1215C DC/DC/RELES	SIPLUS S7-1200 CPU 1215C DC/DC/RELES	SIPLUS S7-1200 CPU 1215C DC/DC/RELES
Condiciones ambientales			
Temperatura ambiente en servicio			
<ul style="list-style-type: none"> • mín. • máx. 	-20 °C; = Tmín; Startup @ 0 °C 60 °C; N.º de entradas o salidas conectadas al mismo tiempo: 7 o 5 (sin puntos contiguos) con 60 °C en horizontal o 50 °C en vertical, 14 o 10 con 55 °C en horizontal o 45 °C en vertical	-40 °C; = Tmín; Startup @ -25 °C 60 °C; = Tmáx; Tmáx > +55 °C Número de entradas digitales conectadas simultáneamente 7, salidas digitales 5, entradas analógicas 2, salidas analógicas 2 (sin puntos contiguos) en posición de montaje horizontal	-40 °C; = Tmín; Startup @ -25 °C 70 °C; = Tmáx; Tmáx > +55 °C Número de entradas digitales conectadas simultáneamente 7, salidas digitales 5, entradas analógicas 2, salidas analógicas 2 (sin puntos contiguos) en posición de montaje horizontal; Tmáx > +60 °C Número de entradas digitales conectadas simultáneamente 7, salidas digitales 5, entradas analógicas 1, salidas analógicas 1 (sin puntos contiguos) en posición de montaje horizontal
Condiciones ambientales aumentadas			
<ul style="list-style-type: none"> • Referida a temperatura ambiente-presión atmosférica-altitud de instalación 	Tmín ... Tmáx con 1 080 hPa ... 795 hPa (-1 000 m ... +2 000 m) // Tmín ... (Tmáx - 10K) con 795 hPa ... 658 hPa (+2 000 m ... +3 500 m) // Tmín ... (Tmáx - 20K) con 658 hPa ... 540 hPa (+3 500 m ... +5 000 m); a partir de 2 000 m máx. 132 V AC	Tmín ... Tmáx a 1080 hPa ... 795 hPa (-1000 m ... +2000 m) // Tmín ... (Tmáx - 10 K) a 795 hPa ... 658 hPa (+2000 m ... +3500 m) // Tmín ... (Tmáx - 20 K) a 658 hPa ... 540 hPa (+3500 m ... +5000 m)	Tmín ... Tmáx con 1 080 hPa ... 795 hPa (-1 000 m ... +2 000 m) // Tmín ... (Tmáx - 10K) con 795 hPa ... 658 hPa (+2 000 m ... +3 500 m) // Tmín ... (Tmáx - 20K) con 658 hPa ... 540 hPa (+3 500 m ... +5 000 m); a partir de 2 000 m máx. 132 V AC
Humedad relativa del aire			
<ul style="list-style-type: none"> - Con condensación, ensayado según IEC 60068-2-38, máx. 	100 %; HR incl. condensación/ congelación (sin puesta en marcha si hay condensación)	100 %; HR incl. condensación/ congelación (sin puesta en marcha si hay condensación)	100 %; HR incl. condensación/ congelación (sin puesta en marcha si hay condensación)
Resistencia			
<ul style="list-style-type: none"> - a sustancias biológicamente activas/conforme con EN 60721-3-3 - a sustancias químicamente activas/conforme con EN 60721-3-3 - a sustancias mecánicamente activas/conforme con EN 60721-3-3 	Sí	Sí	Sí
	Sí; clase 3C4 (HR < 75 %) incl. niebla salina según EN 60068-2-52 (grado de severidad 3). ¡Las tapas de conectores suministradas deben permanecer en las interfaces no utilizadas durante el servicio!	Sí; clase 3C4 (HR < 75 %) incl. niebla salina según EN 60068-2-52 (grado de severidad 3). ¡Las tapas de conectores suministradas deben permanecer en las interfaces no utilizadas durante el servicio!	Sí; clase 3C4 (HR < 75 %) incl. niebla salina según EN 60068-2-52 (grado de severidad 3). ¡Las tapas de conectores suministradas deben permanecer en las interfaces no utilizadas durante el servicio!
	Sí; clase 3S4 incl. arena, polvo. ¡Las cubiertas de conectores suministradas deben permanecer en las interfaces no utilizadas durante el servicio!	Sí; clase 3S4 incl. arena, polvo. ¡Las cubiertas de conectores suministradas deben permanecer en las interfaces no utilizadas durante el servicio!	Sí; clase 3S4 incl. arena, polvo. ¡Las cubiertas de conectores suministradas deben permanecer en las interfaces no utilizadas durante el servicio!

Datos de pedido	Referencia	Referencia	Referencia
<p>SIPLUS CPU 1215C CPU compacta, AC/DC/relé</p> <p>(rango de temperatura ampliado y presencia de atmósfera agresiva)</p> <p>Memoria de programas/datos integrada de 125 kbytes, memoria de carga de 4 Mbytes; Alimentación alterna de rango amplio de 85 ... 264 V AC; Tiempo de ejecución booleano 0,085 µs por operación; 14 entradas digitales, 10 salidas digitales (relés), 2 entradas analógicas, 2 salidas analógicas; Ampliable con hasta 3 Communication Modules y 8 Signal Modules y 1 Signal Board/Communication Board; Entradas digitales utilizables como HSC con 100 kHz</p> <ul style="list-style-type: none"> • para atmósferas extraordinariamente agresivas (revestimiento conformado); temperatura ambiente -20 ... +60 °C • para atmósferas extraordinariamente agresivas (revestimiento conformado); temperatura ambiente -40 ... +60 °C • para atmósferas extraordinariamente agresivas (revestimiento conformado); temperatura ambiente -40 ... +70 °C 	<p>6AG1215-1BG40-4XB0</p> <p>6AG1215-1BG40-5XB0</p> <p>6AG1215-1BG40-2XB0</p>	<p>SIPLUS CPU 1215C CPU compacta, DC/DC/relé</p> <p>(rango de temperatura ampliado y presencia de atmósfera agresiva)</p> <p>Memoria de programas/datos integrada de 125 kbytes, memoria de carga de 4 Mbytes; Tensión de alimentación de 24 V DC; Tiempo de ejecución booleano 0,085 µs por operación; 14 entradas digitales, 10 salidas digitales (relés), 2 entradas analógicas, 2 salidas analógicas; Ampliable con hasta 3 Communication Modules y 8 Signal Modules y 1 Signal Board/Communication Board; Entradas digitales utilizables como HSC con 100 kHz</p> <ul style="list-style-type: none"> • para atmósferas extraordinariamente agresivas (revestimiento conformado); temperatura ambiente -20 ... +60 °C • para atmósferas extraordinariamente agresivas (revestimiento conformado); temperatura ambiente -40 ... +60 °C • para atmósferas extraordinariamente agresivas (revestimiento conformado); temperatura ambiente -40 ... +70 °C 	<p>6AG1215-1HG40-4XB0</p> <p>6AG1215-1HG40-5XB0</p> <p>6AG1215-1HG40-2XB0</p>
<p>SIPLUS CPU 1215C CPU compacta, DC/DC/DC</p> <p>(rango de temperatura ampliado y presencia de atmósfera agresiva)</p> <p>Memoria de programas/datos integrada de 125 kbytes, memoria de carga de 4 Mbytes; Alimentación de 24 V DC; Tiempo de ejecución booleano 0,085 µs por operación; 14 entradas digitales, 10 salidas digitales, 2 entradas analógicas, 2 salidas analógicas; Ampliable con hasta 3 Communication Modules, 8 Signal Modules y 1 Signal Board/Communication Board; Entradas digitales utilizables como HSC con 100 kHz; Salidas digitales de 24 V DC utilizables como salidas de impulsos (PTO) o salidas con modulación de ancho de impulsos (PWM) con 100 kHz</p> <ul style="list-style-type: none"> • para atmósferas extraordinariamente agresivas (revestimiento conformado); temperatura ambiente -20 ... +60 °C • para atmósferas extraordinariamente agresivas (revestimiento conformado); temperatura ambiente -40 ... +60 °C • para atmósferas extraordinariamente agresivas (revestimiento conformado); temperatura ambiente -40 ... +70 °C 	<p>6AG1215-1AG40-4XB0</p> <p>6AG1215-1AG40-5XB0</p> <p>6AG1215-1AG40-2XB0</p>	<p>Accesorios</p> <p>SIPLUS Módulo de entradas digitales Signal Board SB 1221</p> <p>(Rango de temperatura ampliado y presencia de atmósfera agresiva; no utilizable con 6AG1215-1....-2XB0)</p> <p>4 entradas, 5 V DC, 200 kHz, tipo M 6AG1221-3AD30-5XB0</p> <p>4 entradas, 24 V DC, 200 kHz, tipo M 6AG1221-3BD30-5XB0</p> <p>SIPLUS Módulo de salidas digitales Signal Board SB 1222</p> <p>(Rango de temperatura ampliado y presencia de atmósfera agresiva; no utilizable con 6AG1215-1....-2XB0)</p> <p>4 salidas, 5 V DC, 0,1 A, 200 kHz 6AG1222-1AD30-5XB0</p> <p>4 salidas, 24 V DC, 0,1 A, 200 kHz 6AG1222-1BD30-5XB0</p>	

Basic Controller SIMATIC S7-1200

Módulos centrales
SIPLUS CPUs estándar

SIPLUS CPU 1215C**Datos de pedido****Referencia****SIPLUS Módulo de entradas/
salidas digitales Signal Board
SB 1223**

(Rango de temperatura ampliado y presencia de atmósfera agresiva; no utilizable con 6AG1215-1....-2XB0)

2 entradas de 24 V DC, IEC tipo 1, sumidero;
2 salidas de transistor 24 V DC, 0,5 A, 5 vatios;
Utilizables como HSC hasta con 30 kHz

- para atmósferas extraordinariamente agresivas (revestimiento conformado)
- temperatura ambiente -25 ... +55 °C

2 entradas, 5 V DC, 200 kHz
2 salidas, 5 V DC, 0,1 A, 200 kHz

2 entradas, 24 V DC, 200 kHz
2 salidas 24 V DC, 0,1 A, 200 kHz

6AG1223-0BD30-4XB0**6AG1223-0BD30-5XB0****6AG1223-3AD30-5XB0****6AG1223-3BD30-5XB0****Referencia****SIPLUS Módulo de salidas
analógicas Signal Board SB 1232**

(Rango de temperatura ampliado y presencia de atmósfera agresiva; no utilizable con 6AG1215-1....-2XB0)

Rango de temperatura ambiente
-25 ... +55 °C

1 salida analógica, ±10 V con 12 bits o 0 ... 20 mA con 11 bits

6AG1232-4HA30-5XB0

Rango de temperatura ambiente
-0 ... +55 °C

1 salida analógica, ±10 V con 12 bits o 0 ... 20 mA con 11 bits

6AG1232-4HA30-4XB0**SIPLUS Communication Board
CB 1241 RS 485**

(Rango de temperatura ampliado y presencia de atmósfera agresiva; no utilizable con 6AG1215-1....-2XB0)

Para conexión punto a punto, con 1 interfaz RS 485

6AG1241-1CH30-5XB1**Otros accesorios**

Ver SIMATIC S7-1200
CPU 1215C, página 3/18

Sinopsis

Los controladores SIMATIC S7-1200 se basan en las CPU S7-1200 Standard y ofrecen funciones de seguridad adicionales.

Pueden utilizarse para tareas de seguridad conforme a IEC 61508 hasta SIL 3 e ISO 13849-1 hasta PL e.

Los programas de seguridad se crean en el TIA Portal. La herramienta de ingeniería STEP 7 Safety ofrece comandos, operaciones y bloques para programas de seguridad en los lenguajes KOP y FUP. Para ello se dispone de una librería con bloques preprogramados y verificados por TÜV para funciones de seguridad.

- Controlador estándar con funciones de seguridad integradas:
 - Funciones de diagnóstico uniformes y confortables para estándar y Safety
 - Símbolos uniformes, coherencia de datos, ...
- Sistema modular con gama de CPU escalable y capacidad ampliable de entradas y salidas:
 - Una ingeniería para automatización estándar y de seguridad
 - Uso de los módulos de periferia estándar junto con los módulos periféricos de seguridad en una configuración centralizada
 - Funcionalidades estándar PROFINET integradas para controladores PROFINET y servicios de iDevice PROFINET
 - Conexión de la periferia estándar descentralizada a través de bus de campo, como PROFINET o PROFIBUS
 - Librería F certificada por TÜV para todas las funciones de seguridad habituales
 - Libre programación de la lógica de seguridad con FUP y KOP
 - Impresión normalizada del programa de seguridad F
- Ingeniería homogénea para programas estándar y de seguridad de S7-1200 a S7-300/400/1500 y WinAC RTX F:
 - STEP 7 Safety Basic para simplificar la ingeniería de la CPU 1200 FC
 - STEP 7 Safety Advanced para toda la gama SIMATIC S7 de seguridad
- Diagnóstico de sistema integrado en las CPU, tanto estándar como de seguridad:
 - Representación unitaria en texto explícito de la información de diagnóstico del sistema en el TIA Portal, HMI y servidor web
 - Los avisos se actualizan también en modo STOP de la CPU
 - Diagnóstico del sistema integrado en el firmware de la CPU
 - No requiere configuración por parte del usuario
 - En el caso de modificaciones de la configuración, el diagnóstico se actualiza automáticamente
- 2 controladores de seguridad compactos y escalonados por potencia en las variantes DC/DC/DC y DC/DC/relé

Características	CPU 1212 FC	CPU 1214 FC	CPU 1215 FC
Variantes	DC/DC/DC, DC/DC/relé	DC/DC/DC, DC/DC/relé	DC/DC/DC, DC/DC/relé
Memoria de trabajo, integrada	100 kbytes	125 kbytes	150 kbytes
Memoria de carga integrada	2 Mbytes	4 Mbytes	4 Mbytes
Tarjeta de memoria	SIMATIC Memory Card (opcional)	SIMATIC Memory Card (opcional)	SIMATIC Memory Card (opcional)
Entradas/salidas digitales estándar, integradas	8/6	14/10	14/10
Entradas analógicas estándar, integradas	2	2	2
Salidas analógicas estándar, integradas	-	-	2
Memoria imagen del proceso	1024 bytes para entradas, 1024 bytes para salidas	1024 bytes para entradas, 1024 bytes para salidas	1024 bytes para entradas, 1024 bytes para salidas
Ampliación mediante Signal Board	máx. 1	máx. 1	máx. 1
Ampliación mediante Signal Modules	máx. 2	máx. 8	máx. 8
Ampliación con módulos de comunicación	máx. 3	máx. 3	máx. 3

Basic Controller SIMATIC S7-1200

Módulos centrales
CPUs de seguridad

CPU 1212 FC, CPU 1214 FC, CPU 1215 FC

Datos técnicos

Referencia	6ES7212-1AF40-0XB0	6ES7212-1HF40-0XB0	6ES7214-1AF40-0XB0	6ES7214-1HF40-0XB0	6ES7215-1AF40-0XB0	6ES7215-1HF40-0XB0
	CPU 1212FC, DC/DC/DC, 8DI/6DO/2AI	CPU 1212FC, DC/DC/RELES, 8DI/6DO/2AI	CPU 1214 FC, DC/DC/DC, 14DI/10DO/2AI	CPU 1214 FC, DC/DC/RELES, 14DI/10DO/2AI	CPU 1215 FC, DC/DC/DC, 14DI/10DO/2AI/2AO	CPU 1215 FC, DC/DC/RELES, 14DI/10DO/2AI/2AO
Información general						
Designación del tipo de producto	CPU 1212FC DC/DC/DC	CPU 1212FC DC/DC/Relay	CPU 1214FC DC/DC	CPU 1214FC DC/DC/Relay	CPU 1215FC DC/DC/DC	CPU 1215C DC/DC/Relay
Ingeniería con						
• Paquete de programación	STEP 7 V14 o superior	STEP 7 V14 o superior	STEP 7 V14 o superior	STEP 7 V14 o superior	STEP 7 V14 o superior	STEP 7 V14 o superior
Tensión de alimentación						
Valor nominal (DC)						
• 24 V DC	Sí	Sí	Sí	Sí	Sí	Sí
Alimentación de sensores						
Alimentación de sensores 24 V						
• 24 V	Rango permitido: 20,4 a 28,8 V	Rango permitido: 20,4 a 28,8 V	L+ menos 4 V DC mín.	L+ menos 4 V DC mín.	L+ menos 4 V DC mín.	L+ menos 4 V DC mín.
Pérdidas						
Pérdidas, típ.	9 W	9 W	12 W	12 W	12 W	12 W
Memoria						
Memoria de trabajo						
• integrada	100 kbyte	100 kbyte	125 kbyte	125 kbyte	150 kbyte	150 kbyte
Memoria de carga						
• integrada	2 Mbyte	2 Mbyte	4 Mbyte	4 Mbyte	4 Mbyte	4 Mbyte
• enchufable (SIMATIC Memory Card), máx.	con SIMATIC Memory Card	con SIMATIC Memory Card	con SIMATIC Memory Card	con SIMATIC Memory Card	con SIMATIC Memory Card	con SIMATIC Memory Card
Respaldo						
• sin pila	Sí	Sí	Sí	Sí	Sí	Sí
Tiempos de ejecución de la CPU						
para operaciones de bits, típ.	0,085 µs; / instrucción	0,085 µs; / instrucción	0,085 µs; / instrucción	0,085 µs; / instrucción	0,085 µs; / instrucción	0,085 µs; / instrucción
para operaciones a palabras, típ.	1,7 µs; /instrucción	1,7 µs; /instrucción	1,7 µs; /instrucción	1,7 µs; /instrucción	1,7 µs; /instrucción	1,7 µs; /instrucción
para aritmética de coma flotante, típ.	2,5 µs; /instrucción	2,5 µs; /instrucción	2,3 µs; /instrucción	2,3 µs; /instrucción	2,3 µs; /instrucción	2,3 µs; /instrucción
Áreas de datos y su remanencia						
Marcas						
• Número, máx.	4 kbyte; Tamaño del área de marcas	4 kbyte; Tamaño del área de marcas	8 kbyte; Tamaño del área de marcas	8 kbyte; Tamaño del área de marcas	8 kbyte; Tamaño del área de marcas	8 kbyte; Tamaño del área de marcas
Área de direcciones						
Área de direcciones de periferia						
• Entradas	1 024 byte	1 024 byte	1 024 byte			
• Salidas	1 024 byte	1 024 byte	1 024 byte			
Imagen del proceso						
• Entradas, configurables	1 kbyte	1 kbyte	1 kbyte	1 kbyte	1 kbyte	1 kbyte
• Salidas, configurables	1 kbyte	1 kbyte	1 kbyte	1 kbyte	1 kbyte	1 kbyte
Hora						
Reloj						
• Reloj de hardware (en tiempo real)	Sí	Sí	Sí		Sí	Sí
Entradas digitales						
Nº de entradas digitales	8; integrado	8; integrado	14	14	14; integrado	14; integrado
• De ellas, entradas usable para funciones tecnológicas	4; HSC (High Speed Counting)	4; HSC (High Speed Counting)	6; HSC (High Speed Counting)		6; HSC (High Speed Counting)	6; HSC (High Speed Counting)
Salidas digitales						
Número de salidas	6	6	10	10	10; Relé	10; Relé
• de ellas, salidas rápidas	4; Salida de tren de impulsos 100 kHz		4; Salida de tren de impulsos 100 kHz			
Entradas analógicas						
Nº de entradas analógicas	2	2	2	2	2	2
Rangos de entrada						
• Tensión	Sí	Sí	Sí	Sí	Sí	Sí
Salidas analógicas						
Nº de salidas analógicas	0	0	0	0	2	2
Rangos de salida, intensidad						
• 0 a 20 mA				Sí	Sí	Sí

Datos técnicos (continuación)

Referencia	6ES7212-1AF40-0XB0 CPU 1212FC, DC/DC/DC, 8DI/6DO/2AI	6ES7212-1HF40-0XB0 CPU 1212FC, DC/DC/RELES, 8DI/6DO/2AI	6ES7214-1AF40-0XB0 CPU 1214 FC, DC/DC/DC, 14DI/10DO/2AI	6ES7214-1HF40-0XB0 CPU 1214 FC, DC/DC/RELES, 14DI/10DO/2AI	6ES7215-1AF40-0XB0 CPU 1215 FC, DC/DC/DC, 14DI/ 10DO/2AI/2AO	6ES7215-1HF40-0XB0 CPU 1215 FC, DC/DC/RELES, 14DI/10DO/2AI/ 2AO
1. Interfaz						
Tipo de interfaz	PROFINET	PROFINET	PROFINET	PROFINET	PROFINET	PROFINET
Norma física	Ethernet	Ethernet	Ethernet	Ethernet	Ethernet	Ethernet
Funcionalidad						
• PROFINET IO-Controller	Sí	Sí	Sí	Sí	Sí	Sí
• PROFINET IO-Device	Sí	Sí	Sí	Sí	Sí	Sí
• Comunicación SIMATIC	Sí	Sí	Sí	Sí	Sí	Sí
• Comunicación IE abierta	Sí	Sí	Sí	Sí	Sí	Sí
• Servidores web	Sí	Sí	Sí	Sí	Sí	Sí
• Redundancia del medio			Sí; como cliente MRP	Sí; como cliente MRP	Sí; como cliente MRP	Sí; como cliente MRP
Funciones de comunicación						
Comunicación S7						
• Soporta	Sí	Sí	Sí	Sí	Sí	Sí
Comunicación IE abierta						
• TCP/IP	Sí	Sí	Sí	Sí	Sí	Sí
• ISO-on-TCP (RFC1006)	Sí	Sí	Sí	Sí	Sí	Sí
• UDP	Sí	Sí	Sí	Sí	Sí	Sí
Servidores web						
• Soporta	Sí	Sí	Sí	Sí	Sí	Sí
Nº de conexiones						
• total			16; dinámica	16; dinámica	16; dinámica	16; dinámica
Funciones integradas						
Nº de contadores	4	4	6	6	6	6
Frecuencia de contaje (contadores), máx.	100 kHz	100 kHz	100 kHz	100 kHz	100 kHz	100 kHz
Frecuencímetro	Sí	Sí	Sí	Sí	Sí	Sí
Posicionamiento en lazo abierto	Sí	Sí	Sí	Sí	Sí	Sí
Número de ejes de posicionamiento con regulación de posición, máx.	8	8	8	8	8	8
Número de ejes de posicionamiento mediante interfaz impulsos/sentido	hasta 4 con SB 1222	hasta 4 con SB 1222	hasta 4 con SB 1222	hasta 4 con SB 1222	hasta 4 con SB 1222	hasta 4 con SB 1222
Regulador PID	Sí	Sí	Sí	Sí	Sí	Sí
Nº de entradas de alarma	4	4	4	4	4	4
Nº de salidas de impulsos	4	4				
Frecuencia límite (impulsos)	100 kHz					
Condiciones ambientales						
Temperatura ambiente en servicio						
• mín.	-20 °C	-20 °C	-20 °C	-20 °C	-20 °C	-20 °C
• máx.	60 °C; N.º de entradas o salidas conectadas al mismo tiempo: 7 o 5 (sin puntos contiguos) con 60 °C en horizontal o 50 °C en vertical, 14 o 10 con 55 °C en horizontal o 45 °C en vertical	60 °C; N.º de entradas o salidas conectadas al mismo tiempo: 7 o 5 (sin puntos contiguos) con 60 °C en horizontal o 50 °C en vertical, 14 o 10 con 55 °C en horizontal o 45 °C en vertical	60 °C; N.º de entradas o salidas conectadas al mismo tiempo: 7 o 5 (sin puntos contiguos) con 60 °C en horizontal o 50 °C en vertical, 14 o 10 con 55 °C en horizontal o 45 °C en vertical	60 °C; N.º de entradas o salidas conectadas al mismo tiempo: 7 o 5 (sin puntos contiguos) con 60 °C en horizontal o 50 °C en vertical, 14 o 10 con 55 °C en horizontal o 45 °C en vertical	60 °C; N.º de entradas o salidas conectadas al mismo tiempo: 7 o 5 (sin puntos contiguos) con 60 °C en horizontal o 50 °C en vertical, 14 o 10 con 55 °C en horizontal o 45 °C en vertical	60 °C; N.º de entradas o salidas conectadas al mismo tiempo: 7 o 5 (sin puntos contiguos) con 60 °C en horizontal o 50 °C en vertical, 14 o 10 con 55 °C en horizontal o 45 °C en vertical
Concentraciones de sustancias contaminantes						
- SO2 con HR < 60% sin condensación	SO2: < 0,5 ppm; H2S: < 0,1 ppm; HR < 60% sin condensación	SO2: < 0,5 ppm; H2S: < 0,1 ppm; HR < 60% sin condensación	SO2: < 0,5 ppm; H2S: < 0,1 ppm; HR < 60% sin condensación	SO2: < 0,5 ppm; H2S: < 0,1 ppm; HR < 60% sin condensación	SO2: < 0,5 ppm; H2S: < 0,1 ppm; HR < 60% sin condensación	SO2: < 0,5 ppm; H2S: < 0,1 ppm; HR < 60% sin condensación

Basic Controller SIMATIC S7-1200

Módulos centrales
CPUs de seguridad

CPU 1212 FC, CPU 1214 FC, CPU 1215 FC

Datos técnicos (continuación)

Referencia	6ES7212-1AF40-0XB0	6ES7212-1HF40-0XB0	6ES7214-1AF40-0XB0	6ES7214-1HF40-0XB0	6ES7215-1AF40-0XB0	6ES7215-1HF40-0XB0
	CPU 1212FC, DC/DC/DC, 8DI/6DO/2AI	CPU 1212FC, DC/DC/RELES, 8DI/6DO/2AI	CPU 1214 FC, DC/DC/DC, 14DI/10DO/2AI	CPU 1214 FC, DC/DC/RELES, 14DI/10DO/2AI	CPU 1215 FC, DC/DC/DC, 14DI/10DO/2AI/2AO	CPU 1215 FC, DC/DC/RELES, 14DI/10DO/2AI/2AO
Configuración programación						
Lenguaje de programación						
- KOP	Sí; incl. seguridad positiva (failsafe)	Sí; incl. seguridad positiva (failsafe)	Sí; incl. seguridad positiva (failsafe)	Sí; incl. seguridad positiva (failsafe)	Sí; incl. seguridad positiva (failsafe)	Sí; incl. seguridad positiva (failsafe)
- FUP	Sí; incl. seguridad positiva (failsafe)	Sí; incl. seguridad positiva (failsafe)	Sí; incl. seguridad positiva (failsafe)	Sí; incl. seguridad positiva (failsafe)	Sí; incl. seguridad positiva (failsafe)	Sí; incl. seguridad positiva (failsafe)
- SCL	Sí	Sí	Sí	Sí	Sí	Sí
Dimensiones						
Ancho	90 mm	90 mm	110 mm	110 mm	130 mm	130 mm
Alto	100 mm	100 mm	100 mm	100 mm	100 mm	100 mm
Profundidad	75 mm	75 mm	75 mm	75 mm	75 mm	75 mm
Pesos						
Peso, aprox.	370 g	385 g	435 g	435 g	585 g	585 g

Datos de pedido

Referencia	Referencia
CPU 1212 FC CPU compacta de seguridad, DC/DC/DC; Memoria de programas/datos integrada de 100 kbytes, memoria de carga de 2 Mbytes; Alimentación de 24 V DC; Tiempo de ejecución booleano 0,085 µs por operación; 8 entradas digitales, 6 salidas digitales, 2 entradas analógicas; Ampliable hasta con 3 Communication Modules, 2 Signal Modules y 1 Signal Board/ Communication Board; Entradas digitales utilizables como HSC con 100 kHz; Salidas digitales de 24 V DC utilizables como salidas de impulsos (PTO) o salidas con modulación de ancho de impulsos (PWM) con 100 kHz	CPU 1214 FC CPU compacta de seguridad, DC/DC/DC; Memoria de programas/datos integrada de 125 kbytes, memoria de carga de 4 Mbytes; Alimentación de 24 V DC; Tiempo de ejecución booleano 0,085 µs por operación; 14 entradas digitales, 10 salidas digitales, 2 entradas analógicas; Ampliable hasta con 3 Communication Modules, 8 Signal Modules y 1 Signal Board/ Communication Board; Entradas digitales utilizables como HSC con 100 kHz; Salidas digitales de 24 V DC utilizables como salidas de impulsos (PTO) o salidas con modulación de ancho de impulsos (PWM) con 100 kHz
CPU compacta de seguridad, DC/DC/relé; Memoria de programas/datos integrada de 125 kbytes, memoria de carga de 2 Mbytes; Alimentación de 24 V DC; Tiempo de ejecución booleano 0,085 µs por operación; 8 entradas digitales, 6 salidas digitales (relés), 2 entradas analógicas; Ampliable hasta con 3 Communication Modules, 2 Signal Modules y 1 Signal Board/ Communication Board; Entradas digitales utilizables como HSC con 100 kHz	CPU compacta de seguridad, DC/DC/relé; Memoria de programas/datos integrada de 125 kbytes, memoria de carga de 4 Mbytes; Alimentación de 24 V DC; Tiempo de ejecución booleano 0,085 µs por operación; 14 entradas digitales, 10 salidas digitales (relés), 2 entradas analógicas; Ampliable hasta con 3 Communication Modules, 8 Signal Modules y 1 Signal Board/ Communication Board; Entradas digitales utilizables como HSC con 100 kHz
6ES7212-1AF40-0XB0	6ES7214-1AF40-0XB0
6ES7212-1HF40-0XB0	6ES7214-1HF40-0XB0

Datos de pedido	Referencia	Referencia
CPU 1215 FC		
CPU compacta de seguridad, DC/DC/DC; Memoria de programas/datos integrada de 150 kbytes, memoria de carga de 4 Mbytes; Alimentación de 24 V DC; Tiempo de ejecución booleano 0,085 µs por operación; 14 entradas digitales, 10 salidas digitales, 2 entradas analógicas, 2 salidas analógicas; Ampliable hasta con 3 Communication Modules, 8 Signal Modules y 1 Signal Board/Communication Board; Entradas digitales utilizables como HSC con 100 kHz; Salidas digitales de 24 V DC utilizables como salidas deimpulsos (PTO) o salidas con modulación de ancho de impulsos (PWM) con 100 kHz	6ES7215-1AF40-0XB0	
CPU compacta de seguridad, DC/DC/relé; Memoria de programas/datos integrada de 150 kbytes, memoria de carga de 4 Mbytes; Alimentación de 24 V DC; Tiempo de ejecución booleano 0,085 µs por operación; 14 entradas digitales, 10 salidas digitales (relés), 2 entradas analógicas, 2 salidas analógicas; Ampliable hasta con 3 Communication Modules, 8 Signal Modules y 1 Signal Board/Communication Board; Entradas digitales utilizables como HSC con 100 kHz	6ES7215-1HF40-0XB0	
Accesorios		
Kit de iniciación SIMATIC S7-1200 Fail-Safe compuesto por: CPU 1212FC DC/DC/relé, entradas digitales F SM 1226 16 x DC 24 V, salidas digitales F SM 1226 4 x D 24 V, simulador de entradas, STEP 7 Basic y STEP 7 Safety Basic en CD, manual en CD, material informativo; en Systainer	6ES7212-1HF41-4YB0	
Simulador (opcional) 14 interruptores de entrada	6ES7274-1XH30-0XA0	
SIMATIC Memory Card (opcional) 4 Mbytes 12 Mbytes 24 Mbytes 256 Mbytes 2 Gbytes 32 Gbytes	6ES7954-8LC02-0AA0 6ES7954-8LE02-0AA0 6ES7954-8LF02-0AA0 6ES7954-8LL02-0AA0 6ES7954-8LP02-0AA0 6ES7954-8LT03-0AA0	
Cable de prolongación para configuración en dos filas para la conexión de módulos de señales digitales/analógicos; longitud 2 m	6ES7290-6AA30-0XA0	
Bloque de bornes (repuesto) para CPU 1214FC DC/DC/DC • para DI, con 20 tornillos, estañados; 4 unidades • para DO, con 12 tornillos, estañados; 4 unidades • para AI, con 3 tornillos, dorados; 4 unidades	6ES7292-1AV30-0XA0 6ES7292-1AM30-0XA0 6ES7292-1BC30-0XA0	Bloque de bornes (repuesto) (cont.) para CPU 1214FC DC/DC/relé • para DI, con 20 tornillos, estañados; 4 unidades • para DO, con 12 tornillos, estañados, codificados; 4 unidades • para AI, con 3 tornillos, dorados; 4 unidades para CPU 1215FC DC/DC/DC • para DI, con 20 tornillos, estañados; 4 unidades • para DO, con 12 tornillos, estañados; 4 unidades • para AI, con 6 tornillos, dorados; 4 unidades para CPU 1215FC DC/DC/relé • para DI, con 20 tornillos, estañados; 4 unidades • para DO, con 12 tornillos, estañados, codificados; 4 unidades • para AI, con 6 tornillos, dorados; 4 unidades
		6ES7292-1AV30-0XA0 6ES7292-1AM40-0XA0 6ES7292-1BC30-0XA0 6ES7292-1AV30-0XA0 6ES7292-1AM30-0XA0 6ES7292-1BF30-0XA0 6ES7292-1AV30-0XA0 6ES7292-1AM40-0XA0 6ES7292-1BF30-0XA0
		Juego de tapas frontales (repuesto) para CPU 1214FC para CPU 1215FC 6ES7291-1AB30-0XA0 6ES7291-1AC30-0XA0
		Alivio de tracción RJ45 4 unidades por paquete Single Port Dual Port 6ES7290-3AA30-0XA0 6ES7290-3AB30-0XA0
		STEP 7 Safety Advanced V14 SP1 Función: Herramienta de ingeniería para configurar y programar programas de usuario de seguridad positiva para SIMATIC S7-1200 FC, S7-1500F, S7-1500F Software Controller, S7-300F, S7-400F, WinAC RTX F, ET 200SP F Controller y periferia de seguridad ET 200SP, ET 200S, ET 200M, ET 200iSP, ET 200pro y ET 200eco Requisito: STEP 7 Professional V14 SP1 Floating License para 1 usuario, software y documentación en DVD; clave de licencia en lápiz USB 6ES7833-1FA14-0YA5 6ES7833-1FA14-0YH5
		STEP 7 Safety Basic V14 SP1 Función: Herramienta de ingeniería para configurar programas de usuario de seguridad positiva para SIMATIC S7-1200 FC Requisito: STEP 7 Basic V14 SP1 o sup. Floating License para 1 usuario; software y documentación en DVD; clave de licencia en lápiz USB Floating License para 1 usuario, descarga del software, la documentación y la clave de licencia ¹⁾ ; dirección de correo electrónico necesaria para la entrega 6ES7833-1FB14-0YA5 6ES7833-1FB14-0YH5

¹⁾ Encontrará información actualizada sobre la descarga y la disponibilidad en: <http://www.siemens.com/tia-online-software-delivery>

Basic Controller SIMATIC S7-1200

Módulos centrales

SIPLUS CPUs de seguridad

Sinopsis



Los controladores de seguridad SIPLUS S7-1200 se basan en las CPU estándar SIPLUS S7-1200 y ofrecen funciones de seguridad adicionales.

Pueden utilizarse para tareas de seguridad conforme a IEC 61508 hasta SIL 3 e ISO 13849-1 hasta PL e.

Los programas de seguridad se crean en el TIA Portal. La herramienta de ingeniería STEP 7 Safety ofrece comandos, operaciones y bloques para programas de seguridad en los lenguajes KOP y FUP. Para ello se dispone de una librería con bloques preprogramados y verificados por TÜV para funciones de seguridad.

- Controlador estándar con funciones de seguridad integradas:
 - Funciones de diagnóstico uniformes y confortables para estándar y Safety
 - Símbolos uniformes, coherencia de datos, ...
- Sistema modular con gama de CPU escalable y capacidad ampliable de entradas y salidas:
 - Una ingeniería para automatización estándar y de seguridad
 - Uso de los módulos de periferia estándar junto con los módulos periféricos de seguridad en una configuración centralizada
 - Funcionalidades estándar PROFINET integradas para controladores PROFINET y servicios de iDevice PROFINET
 - Conexión de la periferia estándar descentralizada a través de bus de campo, como PROFINET o PROFIBUS
 - Librería F certificada por TÜV para todas las funciones de seguridad habituales
 - Libre programación de la lógica de seguridad con FUP y KOP
 - Impresión normalizada del programa de seguridad F
- Ingeniería homogénea para programas estándar y de seguridad de S7-1200 a S7-300/400/1500 y WinAC RTX F:
 - STEP 7 Safety Basic para simplificar la ingeniería de la CPU 1200 FC
 - STEP 7 Safety Advanced para toda la gama SIMATIC S7 de seguridad
- Diagnóstico de sistema integrado en las CPU, tanto estándar como de seguridad:
 - Representación unitaria en texto explícito de la información de diagnóstico del sistema en el TIA Portal, HMI y servidor web
 - Los avisos se actualizan también en modo STOP de la CPU
 - Diagnóstico del sistema integrado en el firmware de la CPU. No requiere configuración por parte del usuario
 - En el caso de modificaciones de la configuración, el diagnóstico se actualiza automáticamente
- 2 controladores de seguridad compactos y escalonados por potencia en las variantes DC/DC/DC y DC/DC/relé

Características	SIPLUS CPU 1214 FC
Variantes	DC/DC/DC, DC/DC/relé
Memoria de trabajo, integrada	125 kbytes
Memoria de carga integrada	4 Mbytes
Tarjeta de memoria	SIMATIC Memory Card (opcional)
Entradas/salidas digitales estándar, integradas	14/10
Entradas analógicas estándar, integradas	2
Salidas analógicas estándar, integradas	-
Memoria imagen del proceso	1024 bytes para entradas, 1024 bytes para salidas
Ampliación mediante Signal Board	máx. 1
Ampliación mediante Signal Modules	máx. 8
Ampliación con módulos de omunicación	máx. 3

Nota:

Los productos SIPLUS extreme se basan en productos SIMATIC estándar. Los contenidos aquí enumerados se han tomado de los correspondientes productos estándar. Se complementan con información específica de SIPLUS extreme.

Datos técnicos

Referencia	6AG1214-1AF40-5XB0	6AG1214-1HF40-5XB0
Based on	6ES7214-1AF40-0XB0 SIPLUS S7-1200 CPU 1214FC DC/DC/DC	6ES7214-1HF40-0XB0 SIPLUS S7-1200 CPU 1214FC DC/DC/RELES
Condiciones ambientales		
Temperatura ambiente en servicio		
• mín.	-25 °C; = Tmín	-25 °C; = Tmín
• máx.	55 °C; = Tmáx	55 °C; = Tmáx
Condiciones ambientales aumentadas		
• Referida a temperatura ambiente-presión atmosférica-altitud de instalación	Tmín ... Tmáx a 1080 hPa ... 795 hPa (-1000 m ... +2000 m)	Tmín ... Tmáx a 1080 hPa ... 795 hPa (-1000 m ... +2000 m)
Humedad relativa del aire		
- Con condensación, ensayado según IEC 60068-2-38, máx.	100 %; HR incl. condensación/congelación (sin puesta en marcha si hay condensación)	100 %; HR incl. condensación/congelación (sin puesta en marcha si hay condensación)
Concentraciones de sustancias contaminantes		
- SO2 con HR < 60% sin condensación	SO2: < 0,5 ppm; H2S: < 0,1 ppm; HR < 60% sin condensación	SO2: < 0,5 ppm; H2S: < 0,1 ppm; HR < 60% sin condensación
Resistencia		
- a sustancias biológicamente activas/conforme con EN 60721-3-3	Sí	Sí
- a sustancias químicamente activas/conforme con EN 60721-3-3	Sí; clase 3C4 (HR < 75 %) incl. niebla salina según EN 60068-2-52 (grado de severidad 3). ¡Las tapas de conectores suministradas deben permanecer en las interfaces no utilizadas durante el servicio!	Sí; clase 3C4 (HR < 75 %) incl. niebla salina según EN 60068-2-52 (grado de severidad 3). ¡Las tapas de conectores suministradas deben permanecer en las interfaces no utilizadas durante el servicio!
- a sustancias mecánicamente activas/conforme con EN 60721-3-3	Sí; clase 3S4 incl. arena, polvo. ¡Las cubiertas de conectores suministradas deben permanecer en las interfaces no utilizadas durante el servicio!	Sí; clase 3S4 incl. arena, polvo. ¡Las cubiertas de conectores suministradas deben permanecer en las interfaces no utilizadas durante el servicio!

Datos de pedido

Datos de pedido	Referencia	Referencia
CPU 1214 FC (rango de temperatura ampliado y presencia de atmósfera agresiva)		
CPU compacta de seguridad, DC/DC/DC; Memoria de programas/datos integrada de 125 kbytes, memoria de carga de 4 Mbytes; Alimentación de 24 V DC; Tiempo de ejecución booleano 0,085 µs por operación; 14 entradas digitales, 10 salidas digitales, 2 entradas analógicas; Ampliable hasta con 3 Communication Modules, 8 Signal Modules y 1 Signal Board/ Communication Board; Entradas digitales utilizables como HSC con 100 kHz; Salidas digitales de 24 V DC utilizables como salidas de impulsos (PTO) o salidas con modulación de ancho de impulsos (PWM) con 100 kHz	6AG1214-1AF40-5XB0	CPU compacta de seguridad, DC/DC/relé; Memoria de programas/datos integrada de 125 kbytes, memoria de carga de 4 Mbytes; Alimentación de 24 V DC; Tiempo de ejecución booleano 0,085 µs por operación; 14 entradas digitales, 10 salidas digitales (relés), 2 entradas analógicas; Ampliable hasta con 3 Communication Modules, 8 Signal Modules y 1 Signal Board/ Communication Board; Entradas digitales utilizables como HSC con 100 kHz
		6AG1214-1HF40-5XB0
		Accesorios ver SIMATIC CPU 1214 FC, página 3/45

Basic Controller SIMATIC S7-1200

Módulos de periferia

Módulos digitales

Módulo de entradas digitales SM 1221**Sinopsis**

- Entradas digitales como suplemento de la periferia integrada de las CPUs
- Para la adaptación flexible del controlador a la correspondiente tarea
- Para la ampliación posterior de la instalación con entradas adicionales

Datos técnicos

Referencia	6ES7221-1BF32-0XB0	6ES7221-1BH32-0XB0
	ENTRADA DIGITAL SM 1221, 8DI, 24V DC	ENTRADA DIGITAL SM 1221, 16DI, 24V DC
Información general		
Designación del tipo de producto	SM 1221 DI 8x24VDC	SM 1221 DI 16x24VDC
Tensión de alimentación		
Valor nominal (DC)		
• 24 V DC	Sí	Sí
Intensidad de entrada		
de bus de fondo 5 V DC, máx.	105 mA	130 mA
Entradas digitales		
• de la tensión de carga L+ (sin carga), máx.	4 mA; por canal	4 mA; por canal
Tensión de salida		
Alimentación de transmisores		
• existente	Sí	Sí
Pérdidas		
Pérdidas, típ.	1,5 W	2,5 W
Entradas digitales		
Nº de entradas digitales	8	16
• En grupos de	2	4
Característica de entrada según IEC 61131, tipo 1	Sí	Sí
Número de entradas atacables simultáneamente		
Todas las posiciones de montaje		
- hasta 40 °C, máx.	8	16
Posición de montaje horizontal		
- hasta 40 °C, máx.	8	16
- hasta 50 °C, máx.	8	16
Posición de montaje vertical		
- hasta 40 °C, máx.	8	16

Datos técnicos (continuación)

Referencia	6ES7221-1BF32-0XB0	6ES7221-1BH32-0XB0
	ENTRADA DIGITAL SM 1221, 8DI, 24V DC	ENTRADA DIGITAL SM 1221, 16DI, 24V DC
Tensión de entrada		
• Tipo de tensión de entrada	DC	DC
• Valor nominal (DC)	24 V	24 V
• para señal "0"	5 V DC, con 1 mA	5 V DC, con 1 mA
• para señal "1"	15 V DC at 2,5 mA	15 V DC at 2,5 mA
Intensidad de entrada		
• para señal "0", máx. (intensidad de reposo admisible)	1 mA	1 mA
• para señal "1", mín.	2,5 mA	2,5 mA
• para señal "1", típ.	4 mA	4 mA
Retardo a la entrada (a tensión nominal de entrada) para entradas estándar		
- parametrizable	Sí; 0,2 ms, 0,4 ms, 0,8 ms, 1,6 ms, 3,2 ms, 6,4 ms y 12,8 ms, elegible en grupos de 4	Sí; 0,2 ms, 0,4 ms, 0,8 ms, 1,6 ms, 3,2 ms, 6,4 ms y 12,8 ms, elegible en grupos de 4
para entradas de alarmas		
- parametrizable	Sí	Sí
Longitud del cable		
• apantallado, máx.	500 m	500 m
• no apantallado, máx.	300 m	300 m
Alarmas/diagnósticos/información de estado		
Alarmas		
• Alarma de diagnóstico	Sí	Sí
LED señalizador de diagnóstico		
• para el estado de las entradas	Sí	Sí
Aislamiento galvánico		
Aislamiento galvánico módulos de E digitales		
• entre los canales, en grupos de	2	4
Grado de protección y clase de protección		
Grado de protección según EN 60529		
• IP20	Sí	Sí
Normas, homologaciones, certificados		
Marcado CE	Sí	Sí
Homologación CSA	Sí	Sí
cULus	Sí	Sí
Homologación FM	Sí	Sí
RCM (anterior C-TICK)	Sí	Sí
Homologaciones navales		
• Homologaciones navales		Sí
Condiciones ambientales		
Caída libre		
• Altura de caída, máx.	0,3 m; Cinco veces, en embalaje de envío	0,3 m; Cinco veces, en embalaje de envío
Temperatura ambiente en servicio		
• Rango de temperatura permitido	-20 °C a +60 °C con montaje horizontal; -20 °C a 50 °C con montaje vertical; 95 % de humedad del aire, sin condensación	
• mín.	-20 °C	-20 °C
• máx.	60 °C	60 °C

Basic Controller SIMATIC S7-1200

Módulos de periferia

Módulos digitales

Módulo de entradas digitales SM 1221**Datos técnicos** (continuación)

Referencia	6ES7221-1BF32-0XB0 ENTRADA DIGITAL SM 1221, 8DI, 24V DC	6ES7221-1BH32-0XB0 ENTRADA DIGITAL SM 1221, 16DI, 24V DC
Sistema de conexión		
Conector frontal requerido	Sí	Sí
Elementos mecánicos/material		
Material de la caja (en el frente)		
• Plástico	Sí	Sí
Dimensiones		
Ancho	45 mm	45 mm
Alto	100 mm	100 mm
Profundidad	75 mm	75 mm
Pesos		
Peso, aprox.	170 g	210 g

Datos de pedido**Módulo de entradas digitales
Signal Module SM 1221**

8 entradas, 24 V DC,
con aislamiento galvánico,
en sumidero o fuente

6ES7221-1BF32-0XB0

16 entradas, 24 V DC,
con aislamiento galvánico,
en sumidero o fuente

6ES7221-1BH32-0XB0**Cable de prolongación para
configuración en dos filas**

para la conexión de módulos
de señales digitales/analógicos;
longitud 2 m

6ES7290-6AA30-0XA0**Referencia****Bloque de bornes (repuesto)**

para 6ES7221-1BF32-0XB0,
6ES7221-1BH32-0XB0

- con 7 tornillos, estañados;
4 unidades

6ES7292-1AG30-0XA0**Juego de tapas frontales
(repuesto)**

para módulos de 45 mm de ancho

6ES7291-1BA30-0XA0

Sinopsis

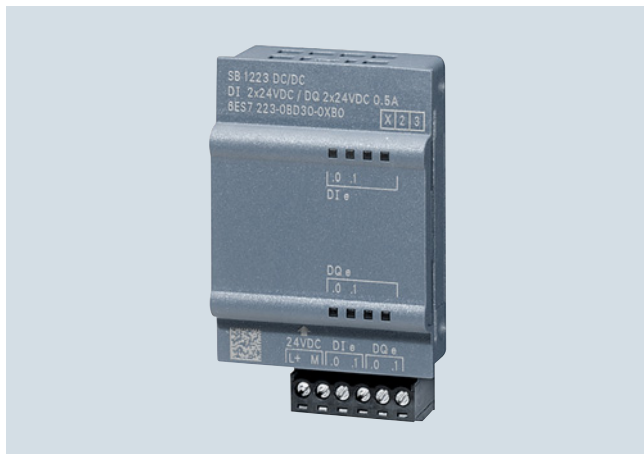

- Entradas digitales como complemento de la periferia integrada de las CPU SIMATIC S7-1200
- Enchufables directamente en la CPU

Datos técnicos

Referencia	6ES7221-3AD30-0XB0 SIGNAL BOARD SB 1221, 4 DI 5VDC 200KHZ	6ES7221-3BD30-0XB0 SIGNAL BOARD SB 1221, 4 DI 24VDC 200KHZ
Información general		
Designación del tipo de producto	SB 1221 4xDI 5VDC 200kHz	SB 1221 4xDI 24VDC 200kHz
Intensidad de entrada		
de bus de fondo 5 V DC, típ.	40 mA	40 mA
Pérdidas		
Pérdidas, típ.	1 W	1 W
Entradas digitales		
Nº de entradas digitales	4; Fuente de corriente	4; Fuente de corriente
• En grupos de	4	4
Tensión de entrada		
• Tipo de tensión de entrada	DC	DC
• Valor nominal (DC)	5 V	24 V
• para señal "0"	(L+ menos 1,0 V DC) ... L+ (2,2 ... 0 mA)	(L+ menos 5,0 V DC) ... L+ (1,4 ... 0 mA)
• para señal "1"	0 V ... (L+ menos 2,0 V DC (20 ... 5,1 mA))	0 V ... (L+ menos 10 V DC (10 ... 2,9 mA))
Intensidad de entrada		
• para señal "0", máx. (intensidad de reposo admisible)	2,2 mA	1,4 mA
• para señal "1", mín.	5,1 mA	2,9 mA
• para señal "1", típ.		7 mA
Retardo a la entrada (a tensión nominal de entrada)		
para entradas estándar		
- parametrizable	Sí; 0,1 / 0,2 / 0,4 / 0,8 / 1,6 / 3,2 / 6,4 / 10,0 / 12,8 / 20,0 µs; 0,05 / 0,1 / 0,2 / 0,4 / 0,8 / 1,6 / 3,2 / 6,4 / 10,0 / 12,8 / 20,0 ms	Sí; 0,1 / 0,2 / 0,4 / 0,8 / 1,6 / 3,2 / 6,4 / 10,0 / 12,8 / 20,0 µs; 0,05 / 0,1 / 0,2 / 0,4 / 0,8 / 1,6 / 3,2 / 6,4 / 10,0 / 12,8 / 20,0 ms
para entradas de alarmas		
- parametrizable	Sí	Sí
para contadores/funciones tecnológicas:		
- parametrizable	Sí	Sí
Longitud del cable		
• apantallado, máx.	50 m; apantallado, par trenzado	50 m; apantallado, par trenzado
LED señalizador de diagnóstico		
• para el estado de las entradas	Sí	Sí
Grado de protección y clase de protección		
Grado de protección según EN 60529		
• IP20	Sí	Sí

Basic Controller SIMATIC S7-1200

Módulos de periferia

Módulos digitales

Módulo de entradas digitales SB 1221**Datos técnicos** (continuación)

Referencia	6ES7221-3AD30-0XB0 SIGNAL BOARD SB 1221, 4 DI 5VDC 200KHZ	6ES7221-3BD30-0XB0 SIGNAL BOARD SB 1221, 4 DI 24VDC 200KHZ
Condiciones ambientales		
Caída libre		
• Altura de caída, máx.	0,3 m; Cinco veces, en embalaje de envío	0,3 m; Cinco veces, en embalaje de envío
Temperatura ambiente en servicio		
• Rango de temperatura permitido	-20 °C a +60 °C en montaje horizontal, -20 °C a 50 °C en montaje vertical	-20 °C a +60 °C con montaje horizontal y -20 °C a 50 °C con montaje vertical en caso de haber 2 entradas no adyacentes conectadas al mismo tiempo; en los demás casos, hasta 55 °C con montaje horizontal o 45 °C con vertical
• mín.	-20 °C	-20 °C
• máx.	60 °C	60 °C
Elementos mecánicos/material		
Material de la caja (en el frente)		
• Plástico	Sí	Sí
Dimensiones		
Ancho	38 mm	38 mm
Alto	62 mm	62 mm
Profundidad	21 mm	21 mm
Pesos		
Peso, aprox.	35 g	35 g

Datos de pedido**Módulos de entradas digitales
Signal Board SB 1221**4 entradas, 5 V DC, 200 kHz,
tipo M**6ES7221-3AD30-0XB0**4 entradas, 24 V DC, 200 kHz,
tipo M**6ES7221-3BD30-0XB0****Referencia****Bloque de bornes (repuesto)**

para Signal Board

con 6 tornillos, dorados; 4 unidades

6ES7292-1BF30-0XA0

Sinopsis



- Salidas digitales como suplemento de la periferia integrada de las CPUs
- Para la adaptación flexible del controlador a la correspondiente tarea
- Para la ampliación posterior de la instalación con salidas adicionales

3

Datos técnicos

Referencia	6ES7222-1BF32-0XB0	6ES7222-1BH32-0XB0	6ES7222-1HF32-0XB0	6ES7222-1HH32-0XB0	6ES7222-1XF32-0XB0
	SALIDA DIGITAL SM1222, 8 DO, 24V DC	SALIDA DIGITAL SM1222, 16 DO, 24V DC	SALIDA DIGITAL SM 1222, 8 DO, RELE	SALIDA DIGITAL SM1222, 16 DO, RELE	SALIDA DIGITAL SM 1222, 8 DQ, CONMUTADOR
Información general					
Designación del tipo de producto	SM 1222 DQ 8x24VDC	SM 1222 DQ 16x24VDC	SM 1222 DQ 8xRelay	SM 1222 DQ 16xRelay	Contacto inversor SM 1222 DQ 8xRelay
Intensidad de entrada					
de bus de fondo 5 V DC, máx.	120 mA	140 mA	120 mA	135 mA	140 mA
Salidas digitales					
• de la tensión de carga L+, máx.			11 mA/bobina de relé	11 mA/bobina de relé	16,7 mA/bobina de relé
Pérdidas					
Pérdidas, típ.	1,5 W	2,5 W	4,5 W	8,5 W	5 W
Salidas digitales					
Número de salidas	8	16	8	16	8
• En grupos de	1	1	2	1	1
Protección contra cortocircuito	No; a prever externamente	No; a prever externamente	No; a prever externamente	No; a prever externamente	No; a prever externamente
Limitación de la sobretensión inductiva de corte a	típ. (L+) -48 V	típ. (L+) -48 V			
Poder de corte de las salidas					
• con carga resistiva, máx.	0,5 A	0,5 A	2 A	2 A	2 A
• con carga tipo lámpara, máx.	5 W	5 W	30 W con DC, 200 W con AC	30 W con DC, 200 W con AC	30 W con DC, 200 W con AC
Tensión de salida					
• Valor nominal (DC)	24 V	24 V	5 V DC a 30 V DC	5 V DC a 30 V DC	5 V DC a 30 V DC
• Valor nominal (AC)			5 a 250 V AC	5 a 250 V AC	5 a 250 V AC
• para señal "0", máx.	0,1 V; con carga de 10 kOhm	0,1 V; con carga de 10 kOhm			
• para señal "1", mín.	20 V DC	20 V DC			
Intensidad de salida					
• para señal "1" valor nominal	0,5 A	0,5 A			
• para señal "1" rango admisible, máx.			2 A	2 A	2 A
• para señal "0" intensidad residual, máx.	10 µA	10 µA			
Retardo a la salida con carga resistiva					
• "0" a "1", máx.	50 µs	50 µs	10 ms	10 ms	10 ms
• "1" a "0", máx.	200 µs	200 µs	10 ms	10 ms	10 ms

Basic Controller SIMATIC S7-1200

Módulos de periferia

Módulos digitales

Módulo de salidas digitales SM 1222

Datos técnicos (continuación)

Referencia	6ES7222-1BF32-0XB0	6ES7222-1BH32-0XB0	6ES7222-1HF32-0XB0	6ES7222-1HH32-0XB0	6ES7222-1XF32-0XB0
	SALIDA DIGITAL SM1222, 8 DO, 24V DC	SALIDA DIGITAL SM1222, 16 DO, 24V DC	SALIDA DIGITAL SM 1222, 8 DO, RELE	SALIDA DIGITAL SM1222, 16 DO, RELE	SALIDA DIGITAL SM 1222, 8 DQ, CONMUTADOR
Corriente total de salidas (por grupo)					
Posición de montaje horizontal - hasta 50 °C, máx.	4 A; Corriente por común	8 A; Corriente por común	10 A; Corriente por común	10 A; Corriente por común	2 A; Corriente por común
Salidas de relé					
• N° de salidas relé			8	16	8
• Tensión nominal de alimentación de bobina de relé L+ (DC)			24 V	24 V	24 V
• Número de ciclos de maniobra, máx.			mecánicos: 10 millones, con tensión nominal de carga: 100 000	mecánicos: 10 millones, con tensión nominal de carga: 100 000	mecánicos: 10 millones, con tensión nominal de carga: 100 000
Poder de corte de los contactos					
- con carga inductiva, máx.	0,5 A	0,5 A	2 A	2 A	2 A
- con carga tipo lámpara, máx.	5 W	5 W	30 W con DC, 200 W con AC	30 W con DC, 200 W con AC	30 W con DC, 200 W con AC
- con carga resistiva, máx.	0,5 A	0,5 A	2 A	2 A	2 A
Longitud del cable					
• apantallado, máx.	500 m	500 m	500 m	500 m	500 m
• no apantallado, máx.	150 m	150 m	150 m	150 m	150 m
Alarmas/diagnósticos/ información de estado					
Alarmas					
• Alarma de diagnóstico	Sí	Sí	Sí	Sí	Sí
LED señalizador de diagnóstico					
• para el estado de las salidas	Sí	Sí	Sí	Sí	Sí
Aislamiento galvánico					
Aislamiento galvánico módulos de S digitales					
• entre los canales			Relé	Relé	Relé
• entre los canales, en grupos de	1	1	2	4	1
• entre los canales y bus de fondo	500 V AC	500 V AC	1500 V AC durante 1 minuto	1500 V AC durante 1 minuto	1500 V AC durante 1 minuto
Diferencia de potencial admisible entre diferentes circuitos			750 V AC durante 1 minuto	750 V AC durante 1 minuto	750 V AC durante 1 minuto
Grado de protección y clase de protección					
Grado de protección según EN 60529					
• IP20	Sí	Sí	Sí	Sí	Sí
Normas, homologaciones, certificados					
Marcado CE	Sí	Sí	Sí	Sí	Sí
Homologación CSA	Sí	Sí	Sí	Sí	Sí
cULus	Sí	Sí	Sí	Sí	Sí
Homologación FM	Sí	Sí	Sí	Sí	Sí
RCM (anterior C-TICK)	Sí	Sí	Sí	Sí	Sí
Homologaciones navales					
• Homologaciones navales	Sí	Sí	Sí	Sí	Sí
Condiciones ambientales					
Caída libre					
• Altura de caída, máx.	0,3 m; Cinco veces, en embalaje de envío	0,3 m; Cinco veces, en embalaje de envío	0,3 m; Cinco veces, en embalaje de envío	0,3 m; Cinco veces, en embalaje de envío	0,3 m; Cinco veces, en embalaje de envío
Temperatura ambiente en servicio					
• Rango de temperatura permitido	-20 °C a +60 °C con montaje horizontal; -20 °C a 50 °C con montaje vertical; 95 % de humedad del aire, sin condensación	-20 °C a +60 °C con montaje horizontal; -20 °C a 50 °C con montaje vertical; 95 % de humedad del aire, sin condensación	-20 °C a +60 °C con montaje horizontal; -20 °C a 50 °C con montaje vertical; 95 % de humedad del aire, sin condensación	-20 °C a +60 °C con montaje horizontal; -20 °C a 50 °C con montaje vertical; 95 % de humedad del aire, sin condensación	-20 °C a +60 °C con montaje horizontal; -20 °C a 50 °C con montaje vertical; 95 % de humedad del aire, sin condensación
• mín.	-20 °C	-20 °C	-20 °C	-20 °C	-20 °C

Datos técnicos (continuación)

Referencia	6ES7222-1BF32-0XB0	6ES7222-1BH32-0XB0	6ES7222-1HF32-0XB0	6ES7222-1HH32-0XB0	6ES7222-1XF32-0XB0
	SALIDA DIGITAL SM1222, 8 DO, 24V DC	SALIDA DIGITAL SM1222, 16 DO, 24V DC	SALIDA DIGITAL SM 1222, 8 DO, RELE	SALIDA DIGITAL SM1222, 16 DO, RELE	SALIDA DIGITAL SM 1222, 8 DQ, CONMUTADOR
Temperatura ambiente en servicio (continuación)					
• máx.	60 °C	60 °C	60 °C	60 °C; N.º de salidas conectadas al mismo tiempo: 8 (sin puntos contiguos) con 60 °C en horizontal o 50 °C en vertical, 16 con 55 °C en horizontal o 45 °C en vertical	60 °C; N.º de salidas conectadas al mismo tiempo: 4 (sin puntos contiguos) con 60 °C en horizontal o 50 °C en vertical, 8 con 55 °C en horizontal o 45 °C en vertical
Sistema de conexión					
Conector frontal requerido	Sí	Sí	Sí	Sí	Sí
Elementos mecánicos/material					
Material de la caja (en el frente)					
• Plástico	Sí	Sí	Sí	Sí	Sí
Dimensiones					
Ancho	45 mm	45 mm	45 mm	45 mm	70 mm
Alto	100 mm	100 mm	100 mm	100 mm	100 mm
Profundidad	75 mm	75 mm	75 mm	75 mm	75 mm
Pesos					
Peso, aprox.	180 g	220 g	190 g	260 g	310 g

Datos de pedido

Módulo de salidas digitales
Signal Module SM 1222

8 salidas, 24 V DC; 0,5 A, 5 vatios, con aislamiento galvánico

6ES7222-1BF32-0XB0

16 salidas, 24 V DC; 0,5 A, 5 vatios, con aislamiento galvánico

6ES7222-1BH32-0XB0

8 salidas de relé,
5 ... 30 V DC/5 ... 250 V AC, 2 A,
30 vatios DC/200 vatios AC

6ES7222-1HF32-0XB0

8 salidas de relé, contacto inversor,
5 ... 30 V DC/5 ... 250 V AC, 2 A,
30 vatios DC/200 vatios AC

6ES7222-1XF32-0XB0

16 salidas de relé,
5 ... 30 V DC/5 ... 250 V AC, 2 A,
30 vatios DC/200 vatios AC

6ES7222-1HH32-0XB0

Cable de prolongación para
configuración en dos filas

para la conexión de módulos
de señales digitales/análogos;
longitud 2 m

6ES7290-6AA30-0XA0

Referencia

Bloque de bornes (repuesto)

para 6ES7222-1BF32-0XB0,
6ES7222-1BH32-0XB0

- con 7 tornillos, estañados;
4 unidades

6ES7292-1AG30-0XA0

para 6ES7222-1HF32-0XB0

- con 7 tornillos, estañados, codifi-
cación a la izquierda; 4 unidades

6ES7292-1AG40-0XA1

para 6ES7222-1HH32-0XB0

- con 7 tornillos, estañados, codifi-
cación a la derecha; 4 unidades

6ES7292-1AG40-0XA0

para 6ES7222-1XF32-0XB0

- con 11 tornillos, estañados;
4 unidades

6ES7292-1AL30-0XA0

Juego de tapas frontales
(repuesto)

para módulos de 45 mm de ancho

6ES7291-1BA30-0XA0

para módulos de 70 mm de ancho

6ES7291-1BB30-0XA0

Basic Controller SIMATIC S7-1200

Módulos de periferia

Módulos digitales

Módulo de salidas digitales SB 1222

Sinopsis



- Salidas digitales como complemento de la periferia integrada de las CPU SIMATIC S7-1200
- Enchufables directamente en la CPU

Datos técnicos

Referencia	6ES7222-1AD30-0XB0	6ES7222-1BD30-0XB0
	SIGNAL BOARD SB1222, 4 DQ 5VDC 200KHZ	SIGNAL BOARD SB1222, 4 DQ 24VDC 200KHZ
Información general		
Designación del tipo de producto	SB 1222 4xDQ 5VDC 200kHz	SB 1222 4xDQ 24VDC 200kHz
Intensidad de entrada		
de bus de fondo 5 V DC, típ.	35 mA	35 mA
Pérdidas		
Pérdidas, típ.	0,5 W	0,5 W
Salidas digitales		
Número de salidas	4; MOSFET, electrónico (fuente/sumidero de corriente)	4; MOSFET, electrónico (fuente/sumidero de corriente)
• En grupos de	4	4
Protección contra cortocircuito	No	No
Poder de corte de las salidas		
• con carga resistiva, máx.	0,1 A	0,1 A
Rango de resistencia de carga		
• Límite superior	7 Ω	11 Ω
Tensión de salida		
• Valor nominal (DC)	5 V	24 V
• para señal "0", máx.	0,2 V	1 V; con carga de 10 kOhm
• para señal "1", mín.	L+ menos 0,7 V DC	L+ (-1,5 V)
• para señal "1", máx.	6 V	
Intensidad de salida		
• para señal "1" valor nominal	0,1 A	0,1 A
• para señal "1" rango admisible, máx.	0,1 A	
Longitud del cable		
• apantallado, máx.	50 m	50 m
LED señalizador de diagnóstico		
• para el estado de las salidas	Sí	Sí
Grado de protección y clase de protección		
Grado de protección según EN 60529		
• IP20	Sí	Sí

Datos técnicos (continuación)

Referencia	6ES7222-1AD30-0XB0 SIGNAL BOARD SB1222, 4 DQ 5VDC 200KHZ	6ES7222-1BD30-0XB0 SIGNAL BOARD SB1222, 4 DQ 24VDC 200KHZ
Condiciones ambientales		
Caída libre		
• Altura de caída, máx.	0,3 m; Cinco veces, en embalaje de envío	0,3 m; Cinco veces, en embalaje de envío
Temperatura ambiente en servicio		
• Rango de temperatura permitido	-20 °C a +60 °C con montaje horizontal y -20 °C a 50 °C con montaje vertical en caso de haber 2 entradas no adyacentes conectadas al mismo tiempo; en los demás casos, hasta 55 °C con montaje horizontal o 45 °C con vertical	-20 °C a +60 °C en montaje horizontal, -20 °C a 50 °C en montaje vertical
• mín.	-20 °C	-20 °C
• máx.	60 °C	60 °C
Elementos mecánicos/material		
Material de la caja (en el frente)		
• Plástico	Sí	Sí
Dimensiones		
Ancho	38 mm	38 mm
Alto	62 mm	62 mm
Profundidad	21 mm	21 mm
Pesos		
Peso, aprox.	35 g	35 g

Datos de pedido**Módulos de salidas digitales
Signal Board SB 1222**

4 salidas, 5 V DC, 0,1 A, 200 kHz
4 salidas, 24 V DC, 0,1 A, 200 kHz

Referencia

6ES7222-1AD30-0XB0
6ES7222-1BD30-0XB0

Referencia**Bloque de bornes (repuesto)**

para Signal Board
con 6 tornillos, dorados; 4 unidades

6ES7292-1BF30-0XA0

Basic Controller SIMATIC S7-1200

Módulos de periferia

Módulos digitales

Módulo de E/S digitales SM 1223

Sinopsis



- Entradas y salidas digitales como suplementos de la periferia integrada de las CPUs
- Para la adaptación flexible del controlador a la correspondiente tarea
- Para la ampliación posterior de la instalación con entradas y salidas adicionales

Datos técnicos

Referencia	6ES7223-1BH32-0XB0	6ES7223-1BL32-0XB0	6ES7223-1PH32-0XB0	6ES7223-1PL32-0XB0	6ES7223-1QH32-0XB0
	E/S DIGITAL SM 1223, 8 DI / 8 DO	E/S DIGITAL SM 1223, 16DI/16DO	E/S DIGITAL SM 1223, 8DI/8DO	E/S DIGITAL SM 1223, 16DI/16DO	E/S DIGITAL SM 1223, 8DI AC/8DO RELE
Información general					
Designación del tipo de producto	SM 1223 DI 8x24 VDC, DQ 8x24 VDC	SM 1223 DI 16x24 VDC, DQ 16x24 VDC	SM 1223 DI 8x24 VDC, DQ 8xRelay	SM 1223 DI 16x24 VDC, DQ 16xRelay	SM223 120/230 VAC DIx8/DQx8 RELES
Tensión de alimentación					
Valor nominal (DC)					
• 24 V DC	Sí	Sí	Sí	Sí	Sí
Intensidad de entrada					
de bus de fondo 5 V DC, máx.	145 mA	185 mA	145 mA	180 mA	120 mA
Entradas digitales					
• de la tensión de carga L+ (sin carga), máx.	4 mA; por canal	4 mA; por canal	4 mA/entrada 11 mA/relé	4 mA/entrada 11 mA/relé	
Tensión de salida					
Alimentación de transmisores					
• existente	Sí	Sí	Sí	Sí	Sí
Pérdidas					
Pérdidas, típ.	2,5 W	4,5 W	5,5 W	10 W	7,5 W
Entradas digitales					
Nº de entradas digitales	8	16	8	16	8
• En grupos de	2	2	2	2	4
Característica de entrada según IEC 61131, tipo 1	Sí	Sí	Sí	Sí	Sí
Número de entradas atacables simultáneamente					
Todas las posiciones de montaje					
- hasta 40 °C, máx.	8	16	8	16	8
Posición de montaje horizontal					
- hasta 40 °C, máx.	8	16	8	16	8
- hasta 50 °C, máx.	8	16	8	16	8
Posición de montaje vertical					
- hasta 40 °C, máx.	8	16	8	16	8

Datos técnicos (continuación)

Referencia	6ES7223-1BH32-0XB0 E/S DIGITAL SM 1223, 8 DI / 8 DO	6ES7223-1BL32-0XB0 E/S DIGITAL SM 1223, 16DI/16DO	6ES7223-1PH32-0XB0 E/S DIGITAL SM 1223, 8DI/8DO	6ES7223-1PL32-0XB0 E/S DIGITAL SM 1223, 16DI/16DO	6ES7223-1QH32-0XB0 E/S DIGITAL SM 1223, 8DI AC/8DO RELE
Tensión de entrada					
• Tipo de tensión de entrada	DC	DC	DC	DC	AC
• Valor nominal (DC)	24 V	24 V	24 V	24 V	
• Valor nominal (AC)					120/230 V AC
• para señal "0"	5 V DC, con 1 mA	5 V DC, con 1 mA	5 V DC, con 1 mA	5 V DC, con 1 mA	20 V AC con 1 mA
• para señal "1"	15 V DC at 2,5 mA	15 V DC at 2,5 mA	15 V DC at 2,5 mA	15 V DC at 2,5 mA	79 V AC con 2,5 mA
Intensidad de entrada					
• para señal "0", máx. (intensidad de reposo admisible)	1 mA	1 mA	1 mA	1 mA	1 mA
• para señal "1", mín.	2,5 mA	2,5 mA	2,5 mA	2,5 mA	2,5 mA
• para señal "1", típ.	4 mA	4 mA	4 mA	4 mA	9 mA
Retardo a la entrada (a tensión nominal de entrada)					
para entradas estándar					
- parametrizable	Sí; 0,2 ms, 0,4 ms, 0,8 ms, 1,6 ms, 3,2 ms, 6,4 ms y 12,8 ms, elegible en grupos de 4	Sí; 0,2 ms, 0,4 ms, 0,8 ms, 1,6 ms, 3,2 ms, 6,4 ms y 12,8 ms, elegible en grupos de 4	Sí; 0,2 ms, 0,4 ms, 0,8 ms, 1,6 ms, 3,2 ms, 6,4 ms y 12,8 ms, elegible en grupos de 4	Sí; 0,2 ms, 0,4 ms, 0,8 ms, 1,6 ms, 3,2 ms, 6,4 ms y 12,8 ms, elegible en grupos de 4	Sí; 0,2 ms, 0,4 ms, 0,8 ms, 1,6 ms, 3,2 ms, 6,4 ms y 12,8 ms, elegible en grupos de 4
para entradas de alarmas					
- parametrizable	Sí	Sí	Sí	Sí	Sí
Longitud del cable					
• apantallado, máx.	500 m	500 m	500 m	500 m	500 m
• no apantallado, máx.	300 m	300 m	300 m	300 m	300 m
Salidas digitales					
Número de salidas	8	16	8	16	8
• En grupos de	1	1	2	4	4
Protección contra cortocircuito	No; a prever externamente	No; a prever externamente	No; a prever externamente	No; a prever externamente	No; a prever externamente
Limitación de la sobretensión inductiva de corte a	L+ (-48 V)	L+ (-48 V)			
Poder de corte de las salidas					
• con carga resistiva, máx.	0,5 A	0,5 A	2 A	2 A	2 A
• con carga tipo lámpara, máx.	5 W	5 W	30 W con DC, 200 W con AC	30 W con DC, 200 W con AC	30 W con DC, 200 W con AC
Tensión de salida					
• Valor nominal (DC)	24 V	24 V	5 V DC a 30 V DC	5 V DC a 30 V DC	5 V DC a 30 V DC
• Valor nominal (AC)			5 a 250 V AC	5 a 250 V AC	5 a 250 V AC
• para señal "0", máx.	0,1 V; con carga de 10 kOhm	0,1 V; con carga de 10 kOhm			
• para señal "1", mín.	20 V DC	20 V DC			
Intensidad de salida					
• para señal "1" valor nominal	0,5 A	0,5 A			
• para señal "1" rango admisible, máx.	0,5 A	0,5 A	2 A	2 A	2 A
• para señal "0" intensidad residual, máx.	10 µA	10 µA			
Retardo a la salida con carga resistiva					
• "0" a "1", máx.	50 µs	50 µs	10 ms	10 ms	10 ms
• "1" a "0", máx.	200 µs	200 µs	10 ms	10 ms	10 ms
Corriente total de salidas (por grupo)					
Posición de montaje horizontal					
- hasta 50 °C, máx.	4 A; Corriente por común	8 A; Corriente por común	10 A; Corriente por común	8 A; Corriente por común	8 A; Corriente por común
Salidas de relé					
• N° de salidas relé			8	16	8
• Tensión nominal de alimentación de bobina de relé L+ (DC)			24 V	24 V	24 V
• Número de ciclos de maniobra, máx.			mecánicos: 10 millones, con tensión nominal de carga: 100 000	mecánicos: 10 millones, con tensión nominal de carga: 100 000	mecánicos: 10 millones, con tensión nominal de carga: 100 000

Basic Controller SIMATIC S7-1200

Módulos de periferia

Módulos digitales

Módulo de E/S digitales SM 1223**Datos técnicos** (continuación)

Referencia	6ES7223-1BH32-0XB0 E/S DIGITAL SM 1223, 8 DI / 8 DO	6ES7223-1BL32-0XB0 E/S DIGITAL SM 1223, 16DI/16DO	6ES7223-1PH32-0XB0 E/S DIGITAL SM 1223, 8DI/8DO	6ES7223-1PL32-0XB0 E/S DIGITAL SM 1223, 16DI/16DO	6ES7223-1QH32-0XB0 E/S DIGITAL SM 1223, 8DI AC/8DO RELE
Poder de corte de los contactos					
- con carga inductiva, máx.		0,5 A	2 A	2 A	2 A
- con carga tipo lámpara, máx.		5 W	30 W con DC, 200 W con AC	30 W con DC, 200 W con AC	30 W con DC, 200 W con AC
- con carga resistiva, máx.		0,5 A	2 A	2 A	2 A
Longitud del cable					
• apantallado, máx.	500 m	500 m	500 m	500 m	500 m
• no apantallado, máx.	150 m	150 m	150 m	150 m	150 m
Alarmas/diagnósticos/ información de estado					
Alarmas					
• Alarma de diagnóstico	Sí	Sí	Sí	Sí	Sí
LED señalizador de diagnóstico					
• para el estado de las entradas	Sí	Sí	Sí	Sí	Sí
• para el estado de las salidas	Sí	Sí	Sí	Sí	Sí
Aislamiento galvánico					
Aislamiento galvánico módulos de E digitales					
• entre los canales, en grupos de	2	2	2	2	2
Aislamiento galvánico módulos de S digitales					
• entre los canales			Relé	Relé	Relé
• entre los canales, en grupos de	1	1	2	4	2
• entre los canales y bus de fondo	500 V AC	500 V AC	1500 V AC durante 1 minuto	1500 V AC durante 1 minuto	1500 V AC durante 1 minuto
Diferencia de potencial admisible					
entre diferentes circuitos			750 V AC durante 1 minuto	750 V AC durante 1 minuto	750 V AC durante 1 minuto
Grado de protección y clase de protección					
Grado de protección según EN 60529					
• IP20	Sí	Sí	Sí	Sí	Sí
Normas, homologaciones, certificados					
Marcado CE	Sí	Sí	Sí	Sí	Sí
Homologación CSA	Sí	Sí	Sí	Sí	Sí
cULus	Sí	Sí	Sí	Sí	Sí
Homologación FM	Sí	Sí	Sí	Sí	Sí
RCM (anterior C-TICK)	Sí	Sí	Sí	Sí	Sí
Homologaciones navales					
• Homologaciones navales	Sí		Sí	Sí	Sí
Condiciones ambientales					
Caída libre					
• Altura de caída, máx.	0,3 m; Cinco veces, en embalaje de envío	0,3 m; Cinco veces, en embalaje de envío	0,3 m; Cinco veces, en embalaje de envío	0,3 m; Cinco veces, en embalaje de envío	0,3 m; Cinco veces, en embalaje de envío
Temperatura ambiente en servicio					
• Rango de temperatura permitido	-20 °C a +60 °C con montaje horizontal; -20 °C a 50 °C con montaje vertical; 95 % de humedad del aire, sin condensación	-20 °C a +60 °C con montaje horizontal; -20 °C a 50 °C con montaje vertical; 95 % de humedad del aire, sin condensación	-20 °C a +60 °C con montaje horizontal; -20 °C a 50 °C con montaje vertical; 95 % de humedad del aire, sin condensación	-20 °C a +60 °C con montaje horizontal; -20 °C a 50 °C con montaje vertical; 95 % de humedad del aire, sin condensación	-20 °C a +60 °C con montaje horizontal; -20 °C a 50 °C con montaje vertical; 95 % de humedad del aire, sin condensación
• mín.	-20 °C	-20 °C	-20 °C	-20 °C	-20 °C
• máx.	60 °C	60 °C	60 °C	60 °C; N.º de salidas conectadas al mismo tiempo: 8 (sin puntos contiguos) con 60 °C en horizontal o 50 °C en vertical, 16 con 55 °C en horizontal o 45 °C en vertical	60 °C; N.º de salidas conectadas al mismo tiempo: 4 (sin puntos contiguos) con 60 °C en horizontal o 50 °C en vertical, 8 con 55 °C en horizontal o 45 °C en vertical

Datos técnicos (continuación)

Referencia	6ES7223-1BH32-0XB0	6ES7223-1BL32-0XB0	6ES7223-1PH32-0XB0	6ES7223-1PL32-0XB0	6ES7223-1QH32-0XB0
	E/S DIGITAL SM 1223, 8 DI / 8 DO	E/S DIGITAL SM 1223, 16DI/16DO	E/S DIGITAL SM 1223, 8DI/8DO	E/S DIGITAL SM 1223, 16DI/16DO	E/S DIGITAL SM 1223, 8DI AC/8DO RELE
Sistema de conexión					
Conector frontal requerido	Sí	Sí	Sí	Sí	Sí
Elementos mecánicos/material					
Material de la caja (en el frente)					
• Plástico	Sí	Sí	Sí	Sí	Sí
Dimensiones					
Ancho	45 mm	70 mm	45 mm	70 mm	45 mm
Alto	100 mm	100 mm	100 mm	100 mm	100 mm
Profundidad	75 mm	75 mm	75 mm	75 mm	75 mm
Pesos					
Peso, aprox.	210 g	310 g	230 g	350 g	230 g

Datos de pedido

Datos de pedido	Referencia	Referencia
Módulo de entradas/salidas digitales Signal Module SM 1223		
8 entradas, 24 V DC, IEC tipo 1, sumidero; 8 salidas de transistor, 24 V DC, 0,5 A, 5 vatios	6ES7223-1BH32-0XB0	Bloque de bornes (repuesto) para 6ES7223-1BH32-0XB0 • con 7 tornillos, estañados; 4 unidades 6ES7292-1AG30-0XA0
16 entradas, 24 V DC, IEC tipo 1, sumidero; 16 salidas de transistor, 24 V DC, 0,5 A, 5 vatios	6ES7223-1BL32-0XB0	para 6ES7223-1BL32-0XB0 • con 11 tornillos, estañados; 4 unidades 6ES7292-1AL30-0XA0
8 entradas, 24 V DC, IEC tipo 1 sumidero; 8 salidas de relé, 5 ... 30 V DC/5 ... 250 V AC, 2 A, 30 vatios DC/200 vatios AC	6ES7223-1PH32-0XB0	para 6ES7223-1PH32-0XB0 • con 7 tornillos, estañados; 4 unidades • con 7 tornillos, estañados, codificación a la derecha; 4 unidades 6ES7292-1AG30-0XA0 6ES7292-1AG40-0XA0
16 entradas, 24 V DC, IEC tipo 1 sumidero; 16 salidas de relé, 5 ... 30 V DC/5 ... 250 V AC, 2 A, 30 vatios DC/200 vatios AC	6ES7223-1PL32-0XB0	para 6ES7223-1PL32-0XB0 • con 11 tornillos, estañados; 4 unidades • con 11 tornillos, estañados, codificados; 4 unidades 6ES7292-1AL30-0XA0 6ES7292-1AL40-0XA0
8 entradas, 120/230 V AC; 8 salidas de relé, 5 ... 30 V DC/5 ... 250 V AC, 2 A, 30 vatios DC/200 vatios AC	6ES7223-1QH32-0XB0	para 6ES7223-1PL32-0XB0 • con 7 tornillos, estañados, codificación a la derecha; 4 unidades 6ES7292-1AG40-0XA0
Cable de prolongación para configuración en dos filas	6ES7290-6AA30-0XA0	Juego de tapas frontales (repuesto) para módulos de 45 mm de ancho 6ES7291-1BA30-0XA0 para módulos de 70 mm de ancho 6ES7291-1BB30-0XA0
para la conexión de módulos de señales digitales/analógicos; longitud 2 m		

Basic Controller SIMATIC S7-1200

Módulos de periferia

Módulos digitales

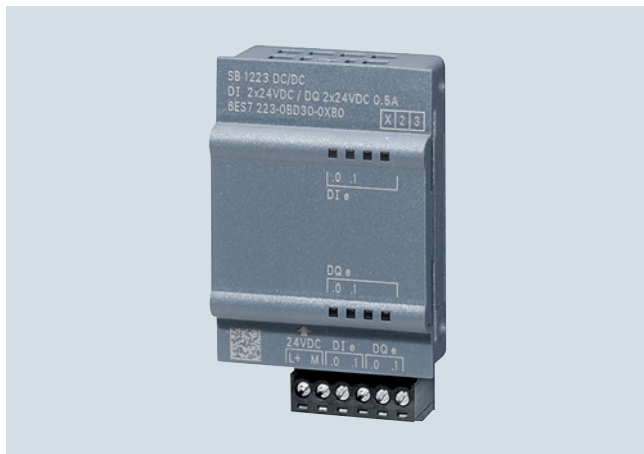
Módulo de E/S digitales SB 1223**Sinopsis**

- Entradas y salidas digitales como complemento de la periferia integrada de las CPU SIMATIC S7-1200
- Directamente enchufable en la CPU

Datos técnicos

Referencia	6ES7223-0BD30-0XB0	6ES7223-3AD30-0XB0	6ES7223-3BD30-0XB0
	SIGNAL BOARD SB1223, 2 DI/2 DO	SIGNAL BOARD SB 1223, 2DI/2DQ 5V 200KHZ	SIGNAL BOARD SB 1223, 2DI/2DQ 24V 200KHZ
Información general			
Designación del tipo de producto	SB 1223 DI2x24VDC,DQ 2x24VDC	SB 1223 2xDI / 2xDQ 5VDC 200kHz	SB 1223 2xDI / 2xDQ 24VDC 200kHz
Intensidad de entrada			
de bus de fondo 5 V DC, típ.	50 mA	35 mA	35 mA
Tensión de salida			
Alimentación de transmisores			
• Intensidad de alimentación máx.	4 mA; por canal		
Pérdidas			
Pérdidas, típ.	1 W	0,5 W	0,5 W
Entradas digitales			
Nº de entradas digitales	2; Sumidero de corriente	2; Fuente de corriente	2; Fuente de corriente
• En grupos de	1	2	2
Característica de entrada según IEC 61131, tipo 1	Sí		
Número de entradas atacables simultáneamente			
Todas las posiciones de montaje			
- hasta 40 °C, máx.	2		2
Tensión de entrada			
• Tipo de tensión de entrada	DC	DC	DC
• Valor nominal (DC)	24 V	5 V	24 V
• para señal "0"	0 a 5 V	(L+ menos 1,0 V DC) ... L+	(L+ menos 5,0 V DC) ... L+
• para señal "1"	+15 a +30 V	0 V ... (L+ menos 2,0 V DC)	0 V ... (L+ menos 10 V DC)
Intensidad de entrada			
• para señal "0", máx. (intensidad de reposo admisible)	1 mA	2,2 mA	1,4 mA
• para señal "1", mín.		5,1 mA	2,9 mA
• para señal "1", típ.	0,5 A		7 mA

Datos técnicos (continuación)

Referencia	6ES7223-0BD30-0XB0 SIGNAL BOARD SB1223, 2 DI/2 DO	6ES7223-3AD30-0XB0 SIGNAL BOARD SB 1223, 2DI/2DQ 5V 200KHZ	6ES7223-3BD30-0XB0 SIGNAL BOARD SB 1223, 2DI/2DQ 24V 200KHZ
Retardo a la entrada (a tensión nominal de entrada) para entradas estándar			
- parametrizable	Sí; 0,2 ms, 0,4 ms, 0,8 ms, 1,6 ms, 3,2 ms, 6,4 ms y 12,8 ms, elegible en grupos de 4	Sí; 0,1 / 0,2 / 0,4 / 0,8 / 1,6 / 3,2 / 6,4 / 10,0 / 12,8 / 20,0 μ s; 0,05 / 0,1 / 0,2 / 0,4 / 0,8 / 1,6 / 3,2 / 6,4 / 10,0 / 12,8 / 20,0 ms	Sí; 0,1 / 0,2 / 0,4 / 0,8 / 1,6 / 3,2 / 6,4 / 10,0 / 12,8 / 20,0 μ s; 0,05 / 0,1 / 0,2 / 0,4 / 0,8 / 1,6 / 3,2 / 6,4 / 10,0 / 12,8 / 20,0 ms
- en transición "0" a "1", máx.	2 μ s		
- en transición "1" a "0", máx.	10 μ s		
para entradas de alarmas			
- parametrizable	Sí	Sí	Sí
para contadores/funciones tecnológicas:			
- parametrizable	Sí	Sí	Sí
Longitud del cable			
• apantallado, máx.	500 m	50 m; apantallado, par trenzado	50 m; apantallado, par trenzado
• no apantallado, máx.	300 m		
Salidas digitales			
Número de salidas	2; MOSFET, electrónico (fuente/ sumidero de corriente)	2; MOSFET, electrónico (fuente/sumidero de corriente)	2; MOSFET, electrónico (fuente/sumidero de corriente)
• En grupos de	1	2	2
Protección contra cortocircuito	No	No	No
Poder de corte de las salidas			
• con carga resistiva, máx.	0,5 A	0,1 A	0,1 A
• con carga tipo lámpara, máx.	5 W		
Rango de resistencia de carga			
• Límite superior	0,6 Ω	7 Ω	
Tensión de salida			
• Valor nominal (DC)	24 V	5 V	24 V
• para señal "0", máx.	0,1 V; con carga de 10 kOhm	0,2 V	1 V
• para señal "1", mín.	20 V	L+ menos 0,7 V DC	L+ (-1,5 V)
• para señal "1", máx.		6 V	
Intensidad de salida			
• para señal "1" valor nominal	0,5 A	0,1 A	0,1 A
• para señal "1" rango admisible, máx.		0,1 A	
• para señal "0" intensidad residual, máx.	10 μ A		
Longitud del cable			
• apantallado, máx.	500 m	50 m	50 m
• no apantallado, máx.	150 m		
Alarmas/diagnósticos/ información de estado			
Alarmas	Sí		
Funciones de diagnóstico	Sí		
LED señalizador de diagnóstico			
• para el estado de las entradas	Sí	Sí	Sí
• para el estado de las salidas	Sí	Sí	Sí
Grado de protección y clase de protección			
Grado de protección según EN 60529			
• IP20	Sí	Sí	Sí

Basic Controller SIMATIC S7-1200

Módulos de periferia

Módulos digitales

Módulo de E/S digitales SB 1223**Datos técnicos** (continuación)

Referencia	6ES7223-0BD30-0XB0 SIGNAL BOARD SB1223, 2 DI/2 DO	6ES7223-3AD30-0XB0 SIGNAL BOARD SB 1223, 2DI/2DQ 5V 200KHZ	6ES7223-3BD30-0XB0 SIGNAL BOARD SB 1223, 2DI/2DQ 24V 200KHZ
Condiciones ambientales			
Caída libre			
• Altura de caída, máx.	0,3 m; Cinco veces, en embalaje de envío	0,3 m; Cinco veces, en embalaje de envío	0,3 m; Cinco veces, en embalaje de envío
Temperatura ambiente en servicio			
• Rango de temperatura permitido	-20 °C a +60 °C en montaje horizontal, -20 °C a 50 °C en montaje vertical	-20 °C a +60 °C en montaje horizontal, -20 °C a 50 °C en montaje vertical	-20 °C a +60 °C en montaje horizontal, -20 °C a 50 °C en montaje vertical
• mín.	0 °C	-20 °C	-20 °C
• máx.	55 °C	60 °C	60 °C
Elementos mecánicos/material			
Material de la caja (en el frente)			
• Plástico	Sí	Sí	Sí
Dimensiones			
Ancho	38 mm	38 mm	38 mm
Alto	62 mm	62 mm	62 mm
Profundidad	21 mm	21 mm	21 mm
Pesos			
Peso, aprox.	40 g	35 g	35 g

Datos de pedido**Módulos de entradas y salidas digitales Signal Board SB 1223**

2 entradas de 24 V DC, IEC tipo 1, sumidero;
2 salidas de transistor 24 V DC, 0,5 A, 5 vatios;
Utilizables como HSC hasta con 30 kHz

2 entradas, 5 V DC, 200 kHz
2 salidas, 5 V DC, 0,1 A, 200 kHz

2 entradas, 24 V DC, 200 kHz
2 salidas 24 V DC, 0,1 A, 200 kHz

Referencia**6ES7223-0BD30-0XB0****6ES7223-3AD30-0XB0****6ES7223-3BD30-0XB0****Referencia****Bloque de bornes (repuesto)**

para Signal Board
con 6 tornillos, dorados; 4 unidades

6ES7292-1BF30-0XA0

Sinopsis



- Entradas digitales como suplemento de la periferia integrada de las CPU
- Para la adaptación flexible del controlador a la correspondiente tarea
- Para la ampliación posterior de la instalación con entradas adicionales
- A partir de +60 °C a +70 °C, número de entradas atacables simultáneamente máx. 50%

Nota:

Los productos SIPLUS extreme se basan en productos SIMATIC estándar. Los contenidos aquí enumerados se han tomado de los correspondientes productos estándar. Se complementan con información específica de SIPLUS extreme.

3

Datos técnicos

Referencia	6AG1221-1BF32-2XB0	6AG1221-1BF32-4XB0	6AG1221-1BH32-2XB0	6AG1221-1BH32-4XB0
Based on	6ES7221-1BF32-0XB0 SIPLUS S7-1200 SM 1221 8DI	6ES7221-1BF32-0XB0 SIPLUS S7-1200 SM 1221 8DI	6ES7221-1BH32-0XB0 SIPLUS S7-1200 SM 1221 16DI	6ES7221-1BH32-0XB0 SIPLUS S7-1200 SM 1221 16DI
Condiciones ambientales				
Caída libre				
• Altura de caída, máx.	0,3 m; Cinco veces, en embalaje de envío	0,3 m; Cinco veces, en embalaje de envío	0,3 m; Cinco veces, en embalaje de envío	0,3 m; Cinco veces, en embalaje de envío
Temperatura ambiente en servicio				
• mín.	-40 °C; = Tmín; Startup @ -25 °C	-20 °C; = Tmín; Startup @ 0 °C	-40 °C; = Tmín; Startup @ -25 °C	-20 °C; = Tmín; Startup @ 0 °C
• máx.	70 °C; = Tmáx; Tmáx > +60 °C número de entradas conectadas simultáneamente 4 (sin puntos contiguos) en posición de montaje horizontal	60 °C; = Tmáx	70 °C; = Tmáx; Tmáx > +60 °C número de entradas conectadas simultáneamente 8 (sin puntos contiguos) en posición de montaje horizontal	60 °C; = Tmáx
Condiciones ambientales aumentadas				
• Referida a temperatura ambiente-presión atmosférica-altitud de instalación	Tmín ... Tmáx a 1080 hPa ... 795 hPa (-1000 m ... +2000 m) // Tmín ... (Tmáx - 10 K) a 795 hPa ... 658 hPa (+2000 m ... +3500 m) // Tmín ... (Tmáx - 20 K) a 658 hPa ... 540 hPa (+3500 m ... +5000 m)	Tmín ... Tmáx a 1080 hPa ... 795 hPa (-1000 m ... +2000 m) // Tmín ... (Tmáx - 10 K) a 795 hPa ... 658 hPa (+2000 m ... +3500 m) // Tmín ... (Tmáx - 20 K) a 658 hPa ... 540 hPa (+3500 m ... +5000 m)	Tmín ... Tmáx a 1080 hPa ... 795 hPa (-1000 m ... +2000 m) // Tmín ... (Tmáx - 10 K) a 795 hPa ... 658 hPa (+2000 m ... +3500 m) // Tmín ... (Tmáx - 20 K) a 658 hPa ... 540 hPa (+3500 m ... +5000 m)	Tmín ... Tmáx a 1080 hPa ... 795 hPa (-1000 m ... +2000 m) // Tmín ... (Tmáx - 10 K) a 795 hPa ... 658 hPa (+2000 m ... +3500 m) // Tmín ... (Tmáx - 20 K) a 658 hPa ... 540 hPa (+3500 m ... +5000 m)
Humedad relativa del aire				
- Con condensación, ensayado según IEC 60068-2-38, máx.	100 %; HR incl. condensación/congelación (sin puesta en marcha si hay condensación)	100 %; HR incl. condensación/congelación (sin puesta en marcha si hay condensación)	100 %; HR incl. condensación/congelación (sin puesta en marcha si hay condensación)	100 %; HR incl. condensación/congelación (sin puesta en marcha si hay condensación)

Basic Controller SIMATIC S7-1200Módulos de periferia
SIPLUS Módulos digitales**SIPLUS Módulo de entradas digitales SM 1221****Datos técnicos** (continuación)

Referencia	6AG1221-1BF32-2XB0	6AG1221-1BF32-4XB0	6AG1221-1BH32-2XB0	6AG1221-1BH32-4XB0
Based on	6ES7221-1BF32-0XB0	6ES7221-1BF32-0XB0	6ES7221-1BH32-0XB0	6ES7221-1BH32-0XB0
	SIPLUS S7-1200 SM 1221 8DI	SIPLUS S7-1200 SM 1221 8DI	SIPLUS S7-1200 SM 1221 16DI	SIPLUS S7-1200 SM 1221 16DI
Resistencia				
- a sustancias biológicamente activas/conforme con EN 60721-3-3	Sí	Sí	Sí	Sí
- a sustancias químicamente activas/conforme con EN 60721-3-3	Sí; clase 3C4 (HR < 75 %) incl. niebla salina según EN 60068-2-52 (grado de severidad 3). ¡Las tapas de conectores suministradas deben permanecer en las interfaces no utilizadas durante el servicio!	Sí; clase 3C4 (HR < 75 %) incl. niebla salina según EN 60068-2-52 (grado de severidad 3). ¡Las tapas de conectores suministradas deben permanecer en las interfaces no utilizadas durante el servicio!	Sí; clase 3C4 (HR < 75 %) incl. niebla salina según EN 60068-2-52 (grado de severidad 3). ¡Las tapas de conectores suministradas deben permanecer en las interfaces no utilizadas durante el servicio!	Sí; clase 3C4 (HR < 75 %) incl. niebla salina según EN 60068-2-52 (grado de severidad 3). ¡Las tapas de conectores suministradas deben permanecer en las interfaces no utilizadas durante el servicio!
- a sustancias mecánicamente activas/conforme con EN 60721-3-3	Sí; clase 3S4 incl. arena, polvo. ¡Las cubiertas de conectores suministradas deben permanecer en las interfaces no utilizadas durante el servicio!	Sí; clase 3S4 incl. arena, polvo. ¡Las cubiertas de conectores suministradas deben permanecer en las interfaces no utilizadas durante el servicio!	Sí; clase 3S4 incl. arena, polvo. ¡Las cubiertas de conectores suministradas deben permanecer en las interfaces no utilizadas durante el servicio!	Sí; clase 3S4 incl. arena, polvo. ¡Las cubiertas de conectores suministradas deben permanecer en las interfaces no utilizadas durante el servicio!

Datos de pedido**SIPLUS Módulo de entradas digitales Signal Module SM 1221**

(rango de temperatura ampliado y presencia de atmósfera agresiva)

8 entradas, 24 V DC, con aislamiento galvánico, en sumidero o fuente

- para atmósferas extraordinariamente agresivas (revestimiento conformado)
- -25 ... +70 °C, a partir de +60 ... +70 °C, número de entradas y salidas atacables simultáneamente máx. 50%

16 entradas, 24 V DC, con aislamiento galvánico, en sumidero o fuente

- para atmósferas extraordinariamente agresivas (revestimiento conformado)
- -25 ... +70 °C, a partir de +60 ... +70 °C, número de entradas y salidas atacables simultáneamente máx. 50 %

Referencia**6AG1221-1BF32-4XB0****6AG1221-1BF32-2XB0****6AG1221-1BH32-4XB0****6AG1221-1BH32-2XB0****Referencia****Accesorios**

Ver Módulo de entradas digitales SIMATIC S7-1200 SM 1221, página 3/50

Sinopsis



- Entradas digitales como complemento de la periferia integrada de las CPU SIMATIC S7-1200
- Enchufables directamente en la CPU

Nota:

Los productos SIPLUS extreme se basan en productos SIMATIC estándar. Los contenidos aquí enumerados se han tomado de los correspondientes productos estándar. Se complementan con información específica de SIPLUS extreme.

3

Datos técnicos

Referencia	6AG1221-3AD30-5XB0	6AG1221-3BD30-5XB0
Based on	6ES7221-3AD30-0XB0 SIPLUS S7-1200 SB 1221 4DI 5VDC	6ES7221-3BD30-0XB0 SIPLUS S7-1200 SB 1221 4DI 24VDC
Temperatura ambiente en servicio		
• mín.	-40 °C; = Tmín; Startup @ -25 °C	-40 °C; = Tmín; Startup @ -25 °C
• máx.	60 °C; = Tmáx; Tmáx >55 °C número de entradas conectadas simultáneamente 2 (no puntos contiguos) en posición de montaje horizontal	60 °C; = Tmáx; Tmáx >55 °C número de entradas conectadas simultáneamente 2 (no puntos contiguos) en posición de montaje horizontal
Condiciones ambientales aumentadas		
• Referida a temperatura ambiente-presión atmosférica-altitud de instalación	Tmín ... Tmáx a 1080 hPa ... 795 hPa (-1000 m ... +2000 m) // Tmín ... (Tmáx - 10 K) a 795 hPa ... 658 hPa (+2000 m ... +3500 m) // Tmín ... (Tmáx - 20 K) a 658 hPa ... 540 hPa (+3500 m ... +5000 m)	Tmín ... Tmáx a 1080 hPa ... 795 hPa (-1000 m ... +2000 m) // Tmín ... (Tmáx - 10 K) a 795 hPa ... 658 hPa (+2000 m ... +3500 m) // Tmín ... (Tmáx - 20 K) a 658 hPa ... 540 hPa (+3500 m ... +5000 m)
Humedad relativa del aire		
- Con condensación, ensayado según IEC 60068-2-38, máx.	100 %; HR incl. condensación/helada (no poner en marcha si hay condensación); montaje horizontal	100 %; HR incl. condensación/helada (no poner en marcha si hay condensación); montaje horizontal
Resistencia		
- a sustancias biológicamente activas/conforme con EN 60721-3-3	Sí	Sí
- a sustancias químicamente activas/conforme con EN 60721-3-3	Sí; clase 3C4 (HR < 75 %) incl. niebla salina según EN 60068-2-52 (grado de severidad 3). ¡Las tapas de conectores suministradas deben permanecer en las interfaces no utilizadas durante el servicio!	Sí; clase 3C4 (HR < 75 %) incl. niebla salina según EN 60068-2-52 (grado de severidad 3). ¡Las tapas de conectores suministradas deben permanecer en las interfaces no utilizadas durante el servicio!
- a sustancias mecánicamente activas/conforme con EN 60721-3-3	Sí; clase 3S4 incl. arena, polvo. ¡Las cubiertas de conectores suministradas deben permanecer en las interfaces no utilizadas durante el servicio!	Sí; clase 3S4 incl. arena, polvo. ¡Las cubiertas de conectores suministradas deben permanecer en las interfaces no utilizadas durante el servicio!

Datos de pedido

SIPLUS Módulo de entradas digitales Signal Board SB 1221

(rango de temperatura ampliado y presencia de atmósfera agresiva)

4 entradas, 5 V DC, 200 kHz, tipo M

4 entradas, 24 V DC, 200 kHz, tipo M

Referencia

6AG1221-3AD30-5XB0

6AG1221-3BD30-5XB0

Referencia

Accesorios

Ver Módulo de entradas digitales SIMATIC S7-1200 SB 1221, página 3/52

Basic Controller SIMATIC S7-1200

Módulos de periferia
SIPLUS Módulos digitales

SIPLUS Módulo de salidas digitales SM 1222**Sinopsis**

- Salidas digitales como suplemento de la periferia integrada de las CPU
- Para la adaptación flexible del controlador a la correspondiente tarea
- Para la ampliación posterior de la instalación con salidas adicionales
- A partir de +60 °C a +70 °C, número de entradas atacables simultáneamente máx. 50%

Nota:

Los productos SIPLUS extreme se basan en productos SIMATIC estándar. Los contenidos aquí enumerados se han tomado de los correspondientes productos estándar. Se complementan con información específica de SIPLUS extreme.

Datos técnicos

Referencia	6AG1222-1BF32-2XB0	6AG1222-1BF32-4XB0	6AG1222-1BH32-2XB0	6AG1222-1BH32-4XB0
Based on	6ES7222-1BF32-0XB0 SIPLUS S7-1200 SM 1222 8DQ	6ES7222-1BF32-0XB0 SIPLUS S7-1200 SM 1222 8DQ	6ES7222-1BH32-0XB0 SIPLUS S7-1200 SM 1222 16DQ	6ES7222-1BH32-0XB0 SIPLUS S7-1200 SM 1222 16DQ
Condiciones ambientales				
Caída libre				
• Altura de caída, máx.	0,3 m; Cinco veces, en embalaje de envío	0,3 m; Cinco veces, en embalaje de envío	0,3 m; Cinco veces, en embalaje de envío	0,3 m; Cinco veces, en embalaje de envío
Temperatura ambiente en servicio				
• mín.	-40 °C; = Tmín; Startup @ -25 °C	-20 °C; = Tmín; Startup @ 0 °C	-40 °C; = Tmín; Startup @ -25 °C	-20 °C; = Tmín; Startup @ 0 °C
• máx.	70 °C; = Tmáx; Tmáx > +60 °C número de salidas conectadas simultáneamente 4 (sin puntos contiguos) en posición de montaje horizontal	60 °C; = Tmáx	70 °C; = Tmáx; Tmáx > +60 °C Número de salidas conectadas simultáneamente 8 (sin puntos contiguos) en posición de montaje horizontal	60 °C; = Tmáx
Condiciones ambientales aumentadas				
• Referida a temperatura ambiente-presión atmosférica-altitud de instalación	Tmín ... Tmáx a 1080 hPa ... 795 hPa (-1000 m ... +2000 m) // Tmín ... (Tmáx - 10 K) a 795 hPa ... 658 hPa (+2000 m ... +3500 m) // Tmín ... (Tmáx - 20 K) a 658 hPa ... 540 hPa (+3500 m ... +5000 m)	Tmín ... Tmáx a 1080 hPa ... 795 hPa (-1000 m ... +2000 m) // Tmín ... (Tmáx - 10 K) a 795 hPa ... 658 hPa (+2000 m ... +3500 m) // Tmín ... (Tmáx - 20 K) a 658 hPa ... 540 hPa (+3500 m ... +5000 m)	Tmín ... Tmáx a 1080 hPa ... 795 hPa (-1000 m ... +2000 m) // Tmín ... (Tmáx - 10 K) a 795 hPa ... 658 hPa (+2000 m ... +3500 m) // Tmín ... (Tmáx - 20 K) a 658 hPa ... 540 hPa (+3500 m ... +5000 m)	Tmín ... Tmáx a 1080 hPa ... 795 hPa (-1000 m ... +2000 m) // Tmín ... (Tmáx - 10 K) a 795 hPa ... 658 hPa (+2000 m ... +3500 m) // Tmín ... (Tmáx - 20 K) a 658 hPa ... 540 hPa (+3500 m ... +5000 m)
Humedad relativa del aire				
- Con condensación, ensayado según IEC 60068-2-38, máx.	100 %; HR incl. condensación/congelación (sin puesta en marcha si hay condensación)	100 %; HR incl. condensación/congelación (sin puesta en marcha si hay condensación)	100 %; HR incl. condensación/congelación (sin puesta en marcha si hay condensación)	100 %; HR incl. condensación/congelación (sin puesta en marcha si hay condensación)

Datos técnicos (continuación)

Referencia	6AG1222-1BF32-2XB0	6AG1222-1BF32-4XB0	6AG1222-1BH32-2XB0	6AG1222-1BH32-4XB0
Based on	6ES7222-1BF32-0XB0 SIPLUS S7-1200 SM 1222 8DQ	6ES7222-1BF32-0XB0 SIPLUS S7-1200 SM 1222 8DQ	6ES7222-1BH32-0XB0 SIPLUS S7-1200 SM 1222 16DQ	6ES7222-1BH32-0XB0 SIPLUS S7-1200 SM 1222 16DQ
Resistencia				
- a sustancias biológicamente activas/conforme con EN 60721-3-3	Sí	Sí	Sí	Sí
- a sustancias químicamente activas/conforme con EN 60721-3-3	Sí; clase 3C4 (HR < 75 %) incl. niebla salina según EN 60068-2-52 (grado de severidad 3). ¡Las tapas de conectores suministradas deben permanecer en las interfaces no utilizadas durante el servicio!	Sí; clase 3C4 (HR < 75 %) incl. niebla salina según EN 60068-2-52 (grado de severidad 3). ¡Las tapas de conectores suministradas deben permanecer en las interfaces no utilizadas durante el servicio!	Sí; clase 3C4 (HR < 75 %) incl. niebla salina según EN 60068-2-52 (grado de severidad 3). ¡Las tapas de conectores suministradas deben permanecer en las interfaces no utilizadas durante el servicio!	Sí; clase 3C4 (HR < 75 %) incl. niebla salina según EN 60068-2-52 (grado de severidad 3). ¡Las tapas de conectores suministradas deben permanecer en las interfaces no utilizadas durante el servicio!
- a sustancias mecánicamente activas/conforme con EN 60721-3-3	Sí; clase 3S4 incl. arena, polvo. ¡Las cubiertas de conectores suministradas deben permanecer en las interfaces no utilizadas durante el servicio!	Sí; clase 3S4 incl. arena, polvo. ¡Las cubiertas de conectores suministradas deben permanecer en las interfaces no utilizadas durante el servicio!	Sí; clase 3S4 incl. arena, polvo. ¡Las cubiertas de conectores suministradas deben permanecer en las interfaces no utilizadas durante el servicio!	Sí; clase 3S4 incl. arena, polvo. ¡Las cubiertas de conectores suministradas deben permanecer en las interfaces no utilizadas durante el servicio!
Referencia	6AG1222-1HF32-2XB0	6AG1222-1HF32-4XB0	6AG1222-1HH32-2XB0	6AG1222-1HH32-4XB0
Based on	6ES7222-1HF32-0XB0 SIPLUS S7-1200 SM 1222 8DQ RELES	6ES7222-1HF32-0XB0 SIPLUS S7-1200 SM 1222 8DQ RELES	6ES7222-1HH32-0XB0 SIPLUS S7-1200 SM 1222 16DQ RELES	6ES7222-1HH32-0XB0 SIPLUS S7-1200 SM 1222 16DQ RELES
Condiciones ambientales				
Caída libre				
• Altura de caída, máx.	0,3 m; Cinco veces, en embalaje de envío	0,3 m; Cinco veces, en embalaje de envío	0,3 m; Cinco veces, en embalaje de envío	0,3 m; Cinco veces, en embalaje de envío
Temperatura ambiente en servicio				
• mín.	-40 °C; = Tmín; Startup @ -25 °C	-20 °C; = Tmín; Startup @ 0 °C	-40 °C; = Tmín; Startup @ -25 °C	-20 °C; = Tmín; Startup @ 0 °C
• máx.	70 °C; = Tmáx; Tmáx > +60 °C número de salidas conectadas simultáneamente 4 (sin puntos contiguos) en posición de montaje horizontal	60 °C; = Tmáx	70 °C; = Tmáx; Tmáx > +60 °C Número de salidas conectadas simultáneamente 8 (sin puntos contiguos) en posición de montaje horizontal	60 °C; = Tmáx
Condiciones ambientales aumentadas				
• Referida a temperatura ambiente-presión atmosférica-altitud de instalación	Tmín ... Tmáx con 1 080 hPa ... 795 hPa (-1 000 m ... +2 000 m) // Tmín ... (Tmáx - 10K) con 795 hPa ... 658 hPa (+2 000 m ... +3 500 m) // Tmín ... (Tmáx - 20K) con 658 hPa ... 540 hPa (+3 500 m ... +5 000 m); a partir de 2 000 m máx. 132 V AC	Tmín ... Tmáx con 1 080 hPa ... 795 hPa (-1 000 m ... +2 000 m) // Tmín ... (Tmáx - 10K) con 795 hPa ... 658 hPa (+2 000 m ... +3 500 m) // Tmín ... (Tmáx - 20K) con 658 hPa ... 540 hPa (+3 500 m ... +5 000 m); a partir de 2 000 m máx. 132 V AC	Tmín ... Tmáx a 1080 hPa ... 795 hPa (-1000 m ... +2000 m) // Tmín ... (Tmáx - 10 K) a 795 hPa ... 658 hPa (+2000 m ... +3500 m) // Tmín ... (Tmáx - 20 K) a 658 hPa ... 540 hPa (+3500 m ... +5000 m)	Tmín ... Tmáx a 1080 hPa ... 795 hPa (-1000 m ... +2000 m) // Tmín ... (Tmáx - 10 K) a 795 hPa ... 658 hPa (+2000 m ... +3500 m) // Tmín ... (Tmáx - 20 K) a 658 hPa ... 540 hPa (+3500 m ... +5000 m)
• Con arranque en frío, mín.	-25 °C			
Humedad relativa del aire				
- Con condensación, ensayado según IEC 60068-2-38, máx.	100 %; HR incl. condensación/congelación (sin puesta en marcha si hay condensación)	100 %; HR incl. condensación/congelación (sin puesta en marcha si hay condensación)	100 %; HR incl. condensación/congelación (sin puesta en marcha si hay condensación)	100 %; HR incl. condensación/congelación (sin puesta en marcha si hay condensación)

Basic Controller SIMATIC S7-1200Módulos de periferia
SIPLUS Módulos digitales**SIPLUS Módulo de salidas digitales SM 1222****Datos técnicos** (continuación)

Referencia	6AG1222-1HF32-2XB0	6AG1222-1HF32-4XB0	6AG1222-1HH32-2XB0	6AG1222-1HH32-4XB0
Based on	6ES7222-1HF32-0XB0 SIPLUS S7-1200 SM 1222 8DQ RELES	6ES7222-1HF32-0XB0 SIPLUS S7-1200 SM 1222 8DQ RELES	6ES7222-1HH32-0XB0 SIPLUS S7-1200 SM 1222 16DQ RELES	6ES7222-1HH32-0XB0 SIPLUS S7-1200 SM 1222 16DQ RELES
Resistencia				
- a sustancias biológicamente activas/conforme con EN 60721-3-3	Sí	Sí	Sí	Sí
- a sustancias químicamente activas/conforme con EN 60721-3-3	Sí; clase 3C4 (HR < 75 %) incl. niebla salina según EN 60068-2-52 (grado de severidad 3). ¡Las tapas de conectores suministradas deben permanecer en las interfaces no utilizadas durante el servicio!	Sí; clase 3C4 (HR < 75 %) incl. niebla salina según EN 60068-2-52 (grado de severidad 3). ¡Las tapas de conectores suministradas deben permanecer en las interfaces no utilizadas durante el servicio!	Sí; clase 3C4 (HR < 75 %) incl. niebla salina según EN 60068-2-52 (grado de severidad 3). ¡Las tapas de conectores suministradas deben permanecer en las interfaces no utilizadas durante el servicio!	Sí; clase 3C4 (HR < 75 %) incl. niebla salina según EN 60068-2-52 (grado de severidad 3). ¡Las tapas de conectores suministradas deben permanecer en las interfaces no utilizadas durante el servicio!
- a sustancias mecánicamente activas/conforme con EN 60721-3-3	Sí; clase 3S4 incl. arena, polvo. ¡Las cubiertas de conectores suministradas deben permanecer en las interfaces no utilizadas durante el servicio!	Sí; clase 3S4 incl. arena, polvo. ¡Las cubiertas de conectores suministradas deben permanecer en las interfaces no utilizadas durante el servicio!	Sí; clase 3S4 incl. arena, polvo. ¡Las cubiertas de conectores suministradas deben permanecer en las interfaces no utilizadas durante el servicio!	Sí; clase 3S4 incl. arena, polvo. ¡Las cubiertas de conectores suministradas deben permanecer en las interfaces no utilizadas durante el servicio!

Datos de pedido**SIPLUS Módulo de salidas digitales Signal Module SM 1222**

(rango de temperatura ampliado y presencia de atmósfera agresiva)

8 salidas, 24 V DC; 0,5 A, 5 vatios, con aislamiento galvánico

- para atmósferas extraordinariamente agresivas (revestimiento conformado)
- -25 ... +70 °C, a partir de +60 ... +70 C, número de entradas y salidas atacables simultáneamente máx. 50 %

16 salidas, 24 V DC; 0,5 A, 5 vatios, con aislamiento galvánico

- para atmósferas extraordinariamente agresivas (revestimiento conformado)
- -25 ... +70 °C, a partir de +60 ... +70 C, número de entradas y salidas atacables simultáneamente máx. 50 %

Referencia**6AG1222-1BF32-4XB0****6AG1222-1BF32-2XB0****6AG1222-1BH32-4XB0****6AG1222-1BH32-2XB0****Referencia**8 salidas, 5 ... 30 V DC/
5 ... 250 V AC, relés, 2 A,
30 vatios DC/200 vatios AC

- para atmósferas extraordinariamente agresivas (revestimiento conformado)
- -25 ... +70 °C, a partir de +60 ... +70 C, número de entradas y salidas atacables simultáneamente máx. 50 %

16 salidas, 5 ... 30 V DC/
5 ... 250 V AC, relés, 2 A,
30 vatios DC/200 vatios AC

- para atmósferas extraordinariamente agresivas (revestimiento conformado)
- -25 ... +70 °C, a partir de +60 ... +70 C, número de entradas y salidas atacables simultáneamente máx. 50 %

Accesorios**6AG1222-1HF32-4XB0****6AG1222-1HF32-2XB0****6AG1222-1HH32-4XB0****6AG1222-1HH32-2XB0**

Ver Módulo de salidas digitales SIMATIC S7-1200 SM 1222, página 3/55

Sinopsis

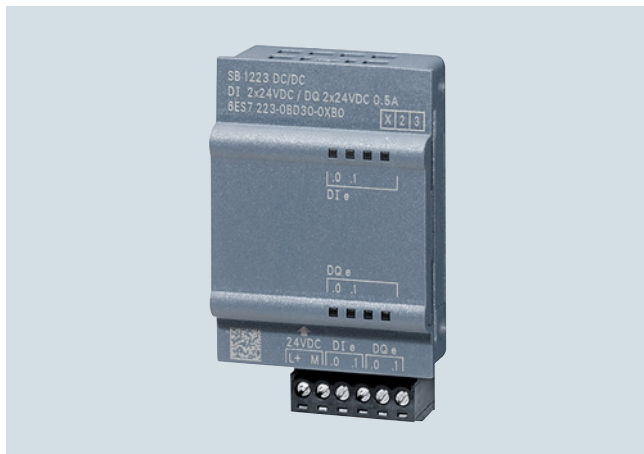

- Salidas digitales como suplemento de la periferia integrada de las CPU
- Para la adaptación flexible del controlador a la correspondiente tarea
- Para la ampliación posterior de la instalación con salidas adicionales
- Enchufables directamente en la CPU
- A partir de +60 °C a +70 °C, número de entradas atacables simultáneamente máx. 50%

Nota:

Los productos SIPLUS extreme se basan en productos SIMATIC estándar. Los contenidos aquí enumerados se han tomado de los correspondientes productos estándar. Se complementan con información específica de SIPLUS extreme.

3

Datos técnicos

Referencia	6AG1222-1AD30-5XB0	6AG1222-1BD30-5XB0
Based on	6ES7222-1AD30-0XB0 SIPLUS S7-1200 SB 1222 4DQ 5VDC	6ES7222-1BD30-0XB0 SIPLUS S7-1200 SB 1222 4DQ 24VDC
Temperatura ambiente en servicio		
• mín.	-40 °C; = Tmín; Startup @ -25 °C	-40 °C; = Tmín; Startup @ -25 °C
• máx.	60 °C; = Tmáx; Tmáx >55 °C número de salidas conectadas simultáneamente 2 (no puntos contiguos) en posición de montaje horizontal	60 °C; = Tmáx; Tmáx >55 °C número de salidas conectadas simultáneamente 2 (no puntos contiguos) en posición de montaje horizontal
Condiciones ambientales aumentadas		
• Referida a temperatura ambiente-presión atmosférica-altitud de instalación	Tmín ... Tmáx a 1080 hPa ... 795 hPa (-1000 m ... +2000 m) // Tmín ... (Tmáx - 10 K) a 795 hPa ... 658 hPa (+2000 m ... +3500 m) // Tmín ... (Tmáx - 20 K) a 658 hPa ... 540 hPa (+3500 m ... +5000 m)	Tmín ... Tmáx a 1080 hPa ... 795 hPa (-1000 m ... +2000 m) // Tmín ... (Tmáx - 10 K) a 795 hPa ... 658 hPa (+2000 m ... +3500 m) // Tmín ... (Tmáx - 20 K) a 658 hPa ... 540 hPa (+3500 m ... +5000 m)
Humedad relativa del aire		
- Con condensación, ensayado según IEC 60068-2-38, máx.	100 %; HR incl. condensación/helada (no poner en marcha si hay condensación); montaje horizontal	100 %; HR incl. condensación/helada (no poner en marcha si hay condensación); montaje horizontal
Resistencia		
- a sustancias biológicamente activas/conforme con EN 60721-3-3	Sí	Sí
- a sustancias químicamente activas/conforme con EN 60721-3-3	Sí; clase 3C4 (HR < 75 %) incl. niebla salina según EN 60068-2-52 (grado de severidad 3). ¡Las tapas de conectores suministradas deben permanecer en las interfaces no utilizadas durante el servicio!	Sí; clase 3C4 (HR < 75 %) incl. niebla salina según EN 60068-2-52 (grado de severidad 3). ¡Las tapas de conectores suministradas deben permanecer en las interfaces no utilizadas durante el servicio!
- a sustancias mecánicamente activas/conforme con EN 60721-3-3	Sí; clase 3S4 incl. arena, polvo. ¡Las cubiertas de conectores suministradas deben permanecer en las interfaces no utilizadas durante el servicio!	Sí; clase 3S4 incl. arena, polvo. ¡Las cubiertas de conectores suministradas deben permanecer en las interfaces no utilizadas durante el servicio!

Datos de pedido

SIPLUS Módulo de salidas digitales Signal Board SB 1222

(rango de temperatura ampliado y presencia de atmósfera agresiva)

4 salidas, 5 V DC, 0,1 A, 200 kHz
4 salidas, 24 V DC, 0,1 A, 200 kHz

Referencia

6AG1222-1AD30-5XB0
6AG1222-1BD30-5XB0

Referencia

Accesorios

Ver Módulo de salidas digitales SIMATIC S7-1200 SB 1222, página 3/57

Basic Controller SIMATIC S7-1200

Módulos de periferia

SIPLUS Módulos digitales

SIPLUS Módulo de E/S digitales SM 1223**Sinopsis**

- Entradas y salidas digitales como suplementos de la periferia integrada de las CPU
- Para la adaptación flexible del controlador a la correspondiente tarea
- Para la ampliación posterior de la instalación con entradas y salidas adicionales
- A partir de +60 °C a +70 °C, número de entradas atacables simultáneamente máx. 50%

Nota:

Los productos SIPLUS extreme se basan en productos SIMATIC estándar. Los contenidos aquí enumerados se han tomado de los correspondientes productos estándar. Se complementan con información específica de SIPLUS extreme.

Datos técnicos

Referencia	6AG1223-1BH32-2XB0	6AG1223-1BH32-4XB0	6AG1223-1PH32-2XB0	6AG1223-1PH32-4XB0
Based on	6ES7223-1BH32-0XB0 SIPLUS S7-1200 SM 1223 8DI/8DQ	6ES7223-1BH32-0XB0 SIPLUS S7-1200 SM 1223 8DI/8DQ	6ES7223-1PH32-0XB0 SIPLUS S7-1200 SM 1223 8DI/8DQ RELES	6ES7223-1PH32-0XB0 SIPLUS S7-1200 SM 1223 8DI/8DQ RELES
Condiciones ambientales				
Caída libre				
• Altura de caída, máx.	0,3 m; Cinco veces, en embalaje de envío	0,3 m; Cinco veces, en embalaje de envío	0,3 m; Cinco veces, en embalaje de envío	0,3 m; Cinco veces, en embalaje de envío
Temperatura ambiente en servicio				
• mín.	-40 °C; = Tmín; Startup @ -25 °C	-20 °C; = Tmín; Startup @ 0 °C	-40 °C; = Tmín; Startup @ -25 °C	-20 °C; = Tmín; Startup @ 0 °C
• máx.	70 °C; = Tmáx; Tmáx > +60 °C número de salidas conectadas simultáneamente 4, entradas 4 (sin puntos contiguos) en posición de montaje horizontal	60 °C; = Tmáx	70 °C; = Tmáx; Tmáx > +60 °C número de salidas conectadas simultáneamente 4, entradas 4 (sin puntos contiguos) en posición de montaje horizontal	60 °C; = Tmáx
Condiciones ambientales aumentadas				
• Referida a temperatura ambiente-presión atmosférica-altitud de instalación	Tmín ... Tmáx a 1080 hPa ... 795 hPa (-1000 m ... +2000 m) // Tmín ... (Tmáx - 10 K) a 795 hPa ... 658 hPa (+2000 m ... +3500 m) // Tmín ... (Tmáx - 20 K) a 658 hPa ... 540 hPa (+3500 m ... +5000 m)	Tmín ... Tmáx a 1080 hPa ... 795 hPa (-1000 m ... +2000 m) // Tmín ... (Tmáx - 10 K) a 795 hPa ... 658 hPa (+2000 m ... +3500 m) // Tmín ... (Tmáx - 20 K) a 658 hPa ... 540 hPa (+3500 m ... +5000 m)	Tmín ... Tmáx a 1080 hPa ... 795 hPa (-1000 m ... +2000 m) // Tmín ... (Tmáx - 10 K) a 795 hPa ... 658 hPa (+2000 m ... +3500 m) // Tmín ... (Tmáx - 20 K) a 658 hPa ... 540 hPa (+3500 m ... +5000 m)	Tmín ... Tmáx a 1080 hPa ... 795 hPa (-1000 m ... +2000 m) // Tmín ... (Tmáx - 10 K) a 795 hPa ... 658 hPa (+2000 m ... +3500 m) // Tmín ... (Tmáx - 20 K) a 658 hPa ... 540 hPa (+3500 m ... +5000 m)
• Con arranque en frío, mín.	-25 °C			
Humedad relativa del aire				
- Con condensación, ensayado según IEC 60068-2-38, máx.	100 %; HR incl. condensación/congelación (sin puesta en marcha si hay condensación)	100 %; HR incl. condensación/congelación (sin puesta en marcha si hay condensación)	100 %; HR incl. condensación/congelación (sin puesta en marcha si hay condensación)	100 %; HR incl. condensación/congelación (sin puesta en marcha si hay condensación)

Datos técnicos (continuación)

Referencia	6AG1223-1BH32-2XB0	6AG1223-1BH32-4XB0	6AG1223-1PH32-2XB0	6AG1223-1PH32-4XB0
Based on	6ES7223-1BH32-0XB0 SIPLUS S7-1200 SM 1223 8DI/8DQ	6ES7223-1BH32-0XB0 SIPLUS S7-1200 SM 1223 8DI/8DQ	6ES7223-1PH32-0XB0 SIPLUS S7-1200 SM 1223 8DI/8DQ RELES	6ES7223-1PH32-0XB0 SIPLUS S7-1200 SM 1223 8DI/8DQ RELES
Resistencia				
- a sustancias biológicamente activas/conforme con EN 60721-3-3	Sí	Sí	Sí	Sí
- a sustancias químicamente activas/conforme con EN 60721-3-3	Sí; clase 3C4 (HR < 75 %) incl. niebla salina según EN 60068-2-52 (grado de severidad 3). ¡Las tapas de conectores suministradas deben permanecer en las interfaces no utilizadas durante el servicio!	Sí; clase 3C4 (HR < 75 %) incl. niebla salina según EN 60068-2-52 (grado de severidad 3). ¡Las tapas de conectores suministradas deben permanecer en las interfaces no utilizadas durante el servicio!	Sí; clase 3C4 (HR < 75 %) incl. niebla salina según EN 60068-2-52 (grado de severidad 3). ¡Las tapas de conectores suministradas deben permanecer en las interfaces no utilizadas durante el servicio!	Sí; clase 3C4 (HR < 75 %) incl. niebla salina según EN 60068-2-52 (grado de severidad 3). ¡Las tapas de conectores suministradas deben permanecer en las interfaces no utilizadas durante el servicio!
- a sustancias mecánicamente activas/conforme con EN 60721-3-3	Sí; clase 3S4 incl. arena, polvo. ¡Las cubiertas de conectores suministradas deben permanecer en las interfaces no utilizadas durante el servicio!	Sí; clase 3S4 incl. arena, polvo. ¡Las cubiertas de conectores suministradas deben permanecer en las interfaces no utilizadas durante el servicio!	Sí; clase 3S4 incl. arena, polvo. ¡Las cubiertas de conectores suministradas deben permanecer en las interfaces no utilizadas durante el servicio!	Sí; clase 3S4 incl. arena, polvo. ¡Las cubiertas de conectores suministradas deben permanecer en las interfaces no utilizadas durante el servicio!
Referencia	6AG1223-1PL32-2XB0	6AG1223-1PL32-4XB0	6AG1223-1BL32-2XB0	6AG1223-1BL32-4XB0
Based on	6ES7223-1PL32-0XB0 SIPLUS S7-1200 SM 1223 16DI/16DQ RELES	6ES7223-1PL32-0XB0 SIPLUS S7-1200 SM 1223 16DI/16DQ RELES	6ES7223-1BL32-0XB0 SIPLUS S7-1200 SM 1223 16DI/16DQ	6ES7223-1BL32-0XB0 SIPLUS S7-1200 SM 1223 16DI/16DQ
Condiciones ambientales				
Caída libre				
• Altura de caída, máx.	0,3 m; Cinco veces, en embalaje de envío	0,3 m; Cinco veces, en embalaje de envío	0,3 m; Cinco veces, en embalaje de envío	0,3 m; Cinco veces, en embalaje de envío
Temperatura ambiente en servicio				
• mín.	-40 °C; = Tmín; Startup @ -25 °C	-20 °C; = Tmín; Startup @ 0 °C	-40 °C; = Tmín; Startup @ -25 °C	-20 °C; = Tmín; Startup @ 0 °C
• máx.	70 °C; = Tmáx; Tmáx > +60 °C Número de salidas conectadas simultáneamente 8, entradas 8 (sin puntos contiguos) en posición de montaje horizontal	60 °C; = Tmáx	70 °C; = Tmáx; Tmáx > +60 °C Número de salidas conectadas simultáneamente 8, entradas 8 (sin puntos contiguos) en posición de montaje horizontal	60 °C; = Tmáx
Condiciones ambientales aumentadas				
• Referida a temperatura ambiente-presión atmosférica-altitud de instalación	Tmín ... Tmáx a 1080 hPa ... 795 hPa (-1000 m ... +2000 m) // Tmín ... (Tmáx - 10 K) a 795 hPa ... 658 hPa (+2000 m ... +3500 m) // Tmín ... (Tmáx - 20 K) a 658 hPa ... 540 hPa (+3500 m ... +5000 m)	Tmín ... Tmáx a 1080 hPa ... 795 hPa (-1000 m ... +2000 m) // Tmín ... (Tmáx - 10 K) a 795 hPa ... 658 hPa (+2000 m ... +3500 m) // Tmín ... (Tmáx - 20 K) a 658 hPa ... 540 hPa (+3500 m ... +5000 m)	Tmín ... Tmáx a 1080 hPa ... 795 hPa (-1000 m ... +2000 m) // Tmín ... (Tmáx - 10 K) a 795 hPa ... 658 hPa (+2000 m ... +3500 m) // Tmín ... (Tmáx - 20 K) a 658 hPa ... 540 hPa (+3500 m ... +5000 m)	Tmín ... Tmáx a 1080 hPa ... 795 hPa (-1000 m ... +2000 m) // Tmín ... (Tmáx - 10 K) a 795 hPa ... 658 hPa (+2000 m ... +3500 m) // Tmín ... (Tmáx - 20 K) a 658 hPa ... 540 hPa (+3500 m ... +5000 m)
Humedad relativa del aire				
- Con condensación, ensayado según IEC 60068-2-38, máx.	100 %; HR incl. condensación/congelación (sin puesta en marcha si hay condensación)	100 %; HR incl. condensación/congelación (sin puesta en marcha si hay condensación)	100 %; HR incl. condensación/congelación (sin puesta en marcha si hay condensación)	100 %; HR incl. condensación/congelación (sin puesta en marcha si hay condensación)

Basic Controller SIMATIC S7-1200

Módulos de periferia
SIPLUS Módulos digitales

SIPLUS Módulo de E/S digitales SM 1223

Datos técnicos (continuación)

Referencia	6AG1223-1PL32-2XB0	6AG1223-1PL32-4XB0	6AG1223-1BL32-2XB0	6AG1223-1BL32-4XB0
Based on	6ES7223-1PL32-0XB0 SIPLUS S7-1200 SM 1223 16DI/16DQ RELES	6ES7223-1PL32-0XB0 SIPLUS S7-1200 SM 1223 16DI/16DQ RELES	6ES7223-1BL32-0XB0 SIPLUS S7-1200 SM 1223 16DI/16DQ	6ES7223-1BL32-0XB0 SIPLUS S7-1200 SM 1223 16DI/16DQ
Resistencia				
- a sustancias biológicamente activas/conforme con EN 60721-3-3	Sí	Sí	Sí	Sí
- a sustancias químicamente activas/conforme con EN 60721-3-3	Sí; clase 3C4 (HR < 75 %) incl. niebla salina según EN 60068-2-52 (grado de severidad 3). ¡Las tapas de conectores suministradas deben permanecer en las interfaces no utilizadas durante el servicio!	Sí; clase 3C4 (HR < 75 %) incl. niebla salina según EN 60068-2-52 (grado de severidad 3). ¡Las tapas de conectores suministradas deben permanecer en las interfaces no utilizadas durante el servicio!	Sí; clase 3C4 (HR < 75 %) incl. niebla salina según EN 60068-2-52 (grado de severidad 3). ¡Las tapas de conectores suministradas deben permanecer en las interfaces no utilizadas durante el servicio!	Sí; clase 3C4 (HR < 75 %) incl. niebla salina según EN 60068-2-52 (grado de severidad 3). ¡Las tapas de conectores suministradas deben permanecer en las interfaces no utilizadas durante el servicio!
- a sustancias mecánicamente activas/conforme con EN 60721-3-3	Sí; clase 3S4 incl. arena, polvo. ¡Las cubiertas de conectores suministradas deben permanecer en las interfaces no utilizadas durante el servicio!	Sí; clase 3S4 incl. arena, polvo. ¡Las cubiertas de conectores suministradas deben permanecer en las interfaces no utilizadas durante el servicio!	Sí; clase 3S4 incl. arena, polvo. ¡Las cubiertas de conectores suministradas deben permanecer en las interfaces no utilizadas durante el servicio!	Sí; clase 3S4 incl. arena, polvo. ¡Las cubiertas de conectores suministradas deben permanecer en las interfaces no utilizadas durante el servicio!

Datos de pedido

SIPLUS Módulo de entradas/salidas digitales Signal Module SM 1223

(rango de temperatura ampliado y presencia de atmósfera agresiva)

8 entradas, 24 V DC,
IEC tipo 1, sumidero;
8 salidas de transistor,
24 V DC, 0,5 A, 5 vatios

- para atmósferas extraordinariamente agresivas (revestimiento conformado)
- -25 ... +70 °C, a partir de +60 ... +70 °C, número de entradas y salidas atacables simultáneamente máx. 50 %

16 entradas, 24 V DC,
IEC tipo 1, sumidero;
16 salidas de transistor,
24 V DC, 0,5 A, 5 vatios

- para atmósferas extraordinariamente agresivas (revestimiento conformado)
- -25 ... +70 °C, a partir de +60 ... +70 °C, número de entradas y salidas atacables simultáneamente máx. 50 %

Referencia

6AG1223-1BH32-4XB0

6AG1223-1BH32-2XB0

6AG1223-1BL32-4XB0

6AG1223-1BL32-2XB0

Referencia

8 entradas, 24 V DC,
IEC tipo 1 sumidero;
8 salidas de relé,
5 ... 30 V DC / 5 ... 250 V AC, 2 A,
30 vatios DC / 200 vatios AC

- para atmósferas extraordinariamente agresivas (revestimiento conformado)
- -25 ... +70 °C, a partir de +60 ... +70 °C, número de entradas y salidas atacables simultáneamente máx. 50 %

16 entradas, 24 V DC,
IEC tipo 1 sumidero;
16 salidas de relé,
5 ... 30 V DC / 5 ... 250 V AC, 2 A,
30 vatios DC / 200 vatios AC

- para atmósferas extraordinariamente agresivas (revestimiento conformado)
- -25 ... +70 °C, a partir de +60 ... +70 °C, número de entradas y salidas atacables simultáneamente máx. 50 %

Accesorios

6AG1223-1PH32-4XB0

6AG1223-1PH32-2XB0

6AG1223-1PL32-4XB0

6AG1223-1PL32-2XB0

Ver Módulo de entradas/salidas digitales SIMATIC S7-1200 SM 1223, página 3/61

Sinopsis



- Entradas y salidas digitales como suplemento de la periferia integrada de las CPU SIPLUS S7-1200
- Enchufable directamente en la CPU (no utilizable para la variante de 70 °C)

Nota:

Los productos SIPLUS extreme se basan en productos SIMATIC estándar. Los contenidos aquí enumerados se han tomado de los correspondientes productos estándar. Se complementan con información específica de SIPLUS extreme.

3

Datos técnicos

Referencia	6AG1223-0BD30-4XB0	6AG1223-0BD30-5XB0	6AG1223-3AD30-5XB0	6AG1223-3BD30-5XB0
Based on	6ES7223-0BD30-0XB0 SIPLUS S7-1200 SB 1223 2DI/2DQ 24VDC	6ES7223-0BD30-0XB0 SIPLUS S7-1200 SB 1223 2DI/2DQ 24VDC	6ES7223-3AD30-0XB0 SIPLUS S7-1200 SB 1223 2DI/DQ 5VDC	6ES7223-3BD30-0XB0 SIPLUS S7-1200 SB 1223 2DI/2DQ 24VDC
Condiciones ambientales				
Caída libre				
• Altura de caída, máx.	0,3 m; Cinco veces, en embalaje de envío			
Temperatura ambiente en servicio				
• mín.	0 °C; = Tmín	-40 °C; = Tmín; Startup @ -25 °C	-40 °C; = Tmín; Startup @ -25 °C	-40 °C; = Tmín; Startup @ -25 °C
• máx.	55 °C; = Tmáx	60 °C; = Tmáx	60 °C; = Tmáx	60 °C; = Tmáx
Condiciones ambientales aumentadas				
• Referida a temperatura ambiente-presión atmosférica-altitud de instalación	Tmín ... Tmáx a 1080 hPa ... 795 hPa (-1000 m ... +2000 m) // Tmín ... (Tmáx - 10 K) a 795 hPa ... 658 hPa (+2000 m ... +3500 m) // Tmín ... (Tmáx - 20 K) a 658 hPa ... 540 hPa (+3500 m ... +5000 m)	Tmín ... Tmáx a 1080 hPa ... 795 hPa (-1000 m ... +2000 m) // Tmín ... (Tmáx - 10 K) a 795 hPa ... 658 hPa (+2000 m ... +3500 m) // Tmín ... (Tmáx - 20 K) a 658 hPa ... 540 hPa (+3500 m ... +5000 m)	Tmín ... Tmáx a 1080 hPa ... 795 hPa (-1000 m ... +2000 m) // Tmín ... (Tmáx - 10 K) a 795 hPa ... 658 hPa (+2000 m ... +3500 m) // Tmín ... (Tmáx - 20 K) a 658 hPa ... 540 hPa (+3500 m ... +5000 m)	Tmín ... Tmáx a 1080 hPa ... 795 hPa (-1000 m ... +2000 m) // Tmín ... (Tmáx - 10 K) a 795 hPa ... 658 hPa (+2000 m ... +3500 m) // Tmín ... (Tmáx - 20 K) a 658 hPa ... 540 hPa (+3500 m ... +5000 m)
Humedad relativa del aire				
- Con condensación, ensayado según IEC 60068-2-38, máx.	100 %; HR, incl. condensación/congelación admisible (sin puesta en marcha si hay condensación)	100 %; HR incl. condensación/helada (no poner en marcha si hay condensación); montaje horizontal	100 %; HR incl. condensación/helada (no poner en marcha si hay condensación); montaje horizontal	100 %; HR incl. condensación/helada (no poner en marcha si hay condensación); montaje horizontal
Resistencia				
- a sustancias biológicamente activas/conforme con EN 60721-3-3	Sí	Sí	Sí	Sí
- a sustancias químicamente activas/conforme con EN 60721-3-3	Sí; clase 3C4 incl. niebla salina según EN 60068-2-52 (grado de severidad 3). ¡Las cubiertas de conectores suministradas deben permanecer en las interfaces no utilizadas durante el servicio!	Sí; clase 3C4 (HR < 75 %) incl. niebla salina según EN 60068-2-52 (grado de severidad 3). ¡Las tapas de conectores suministradas deben permanecer en las interfaces no utilizadas durante el servicio!	Sí; clase 3C4 (HR < 75 %) incl. niebla salina según EN 60068-2-52 (grado de severidad 3). ¡Las tapas de conectores suministradas deben permanecer en las interfaces no utilizadas durante el servicio!	Sí; clase 3C4 (HR < 75 %) incl. niebla salina según EN 60068-2-52 (grado de severidad 3). ¡Las tapas de conectores suministradas deben permanecer en las interfaces no utilizadas durante el servicio!
- a sustancias mecánicamente activas/conforme con EN 60721-3-3	Sí; clase 3S4 incl. arena, polvo. ¡Las cubiertas de conectores suministradas deben permanecer en las interfaces no utilizadas durante el servicio!	Sí; clase 3S4 incl. arena, polvo. ¡Las cubiertas de conectores suministradas deben permanecer en las interfaces no utilizadas durante el servicio!	Sí; clase 3S4 incl. arena, polvo. ¡Las cubiertas de conectores suministradas deben permanecer en las interfaces no utilizadas durante el servicio!	Sí; clase 3S4 incl. arena, polvo. ¡Las cubiertas de conectores suministradas deben permanecer en las interfaces no utilizadas durante el servicio!

Basic Controller SIMATIC S7-1200

Módulos de periferia

SIPLUS Módulos digitales

SIPLUS Módulo de E/S digitales SB 1223**Datos de pedido****Referencia****SIPLUS Módulo de entradas/salidas digitales Signal Board SB 1223**

(rango de temperatura ampliado y presencia de atmósfera agresiva)

2 entradas de 24 V DC,
IEC tipo 1, sumidero;
2 salidas de transistor 24 V DC,
0,5 A, 5 vatios;
Utilizables como HSC hasta con
30 kHz

- para atmósferas extraordinariamente agresivas (revestimiento conformado)
- temperatura ambiente -25 ... +55 °C

2 entradas, 5 V DC, 200 kHz
2 salidas, 5 V DC, 0,1 A, 200 kHz

2 entradas, 24 V DC, 200 kHz
2 salidas 24 V DC, 0,1 A, 200 kHz

6AG1223-0BD30-4XB0**6AG1223-0BD30-5XB0****6AG1223-3AD30-5XB0****6AG1223-3BD30-5XB0****Accesorios****Referencia**

Ver Módulo de entradas/salidas digitales SIMATIC S7-1200 SB 1223, página 3/64

Sinopsis



- Entradas analógicas para SIMATIC S7-1200
- Con tiempos de conversión extremadamente cortos
- Para la conexión de sensores analógicos sin amplificadores adicionales
- Para la solución de tareas de automatización más complejas

3

Datos técnicos

Referencia	6ES7231-4HD32-0XB0 ENTRADA ANALOG. SM 1231, 4AI	6ES7231-4HF32-0XB0 ENTRADA ANALOG. SM 1231, 8AI	6ES7231-5ND32-0XB0 ENTRADA ANALOG. SM 1231, 4AI, 16BITS
Información general			
Designación del tipo de producto	SM 1231 AI 4 x 13 bit	SM 1231 AI 8 x 13 bits	SM 1231 AI 4 x 16 bits
Tensión de alimentación			
Valor nominal (DC)			
• 24 V DC	Sí	Sí	Sí
Intensidad de entrada			
Consumo, típ.	45 mA	45 mA	65 mA
de bus de fondo 5 V DC, típ.	80 mA	90 mA	80 mA
Pérdidas			
Pérdidas, típ.	1,5 W	1,5 W	1,8 W
Entradas analógicas			
Nº de entradas analógicas	4; Entradas diferenciales tipo corriente o tensión	8; Entradas diferenciales tipo corriente o tensión	4; Entradas diferenciales tipo corriente o tensión
Tensión de entrada admisible para entrada de intensidad (límite de destrucción), máx.	± 35 V	± 35 V	± 15 V
Tensión de entrada admisible para entrada de tensión (límite de destrucción), máx.	35 V	35 V	± 35 V
Intensidad de entrada admisible para entrada de intensidad (límite de destrucción), máx.	40 mA	40 mA	40 mA; limitada por la resistencia de entrada de 1 Mohmios
Intensidad de entrada admisible para entrada de corriente (límite de destrucción), máx.	40 mA	40 mA	40 mA
Tiempo de ciclo (todos los canales), máx.	625 µs	625 µs	100 µs
Rangos de entrada			
• Tensión	Sí; ±10 V, ±5 V, ±2,5 V	Sí; ±10 V, ±5 V, ±2,5 V	Sí; ±10 V, ±5 V, ±2,5 V o ±1,25 V
• Intensidad	Sí; 4 a 20 mA, 0 a 20 mA	Sí; 4 a 20 mA, 0 a 20 mA	Sí; 4 a 20 mA, 0 a 20 mA
• Termopar	No	No	No
• Termorresistencias	No	No	No
• Resistencia	No	Sí	No
Rangos de entrada (valores nominales), tensiones			
• -1,25 V a +1,25 V			Sí
• -10 V a +10 V	Sí	Sí	Sí
• -2,5 V a +2,5 V	Sí	Sí	Sí
• -5 V a +5 V	Sí	Sí	Sí

Basic Controller SIMATIC S7-1200

Módulos de periferia

Módulos analógicos

Módulo de entradas analógicas SM 1231

Datos técnicos (continuación)

Referencia	6ES7231-4HD32-0XB0 ENTRADA ANALOG. SM 1231, 4AI	6ES7231-4HF32-0XB0 ENTRADA ANALOG. SM 1231, 8AI	6ES7231-5ND32-0XB0 ENTRADA ANALOG. SM 1231, 4AI, 16BITS
Rangos de entrada (valores nominales), intensidades			
• 0 a 20 mA	Sí	Sí	Sí
• 4 mA a 20 mA	Sí	Sí	Sí
Termopar (TC)			
Compensación de temperatura			
- parametrizable		No	
Formación de valor analógico para entradas			
Tiempo de integración y conversión/resolución por canal			
• Resolución con rango de rebase (bits incl. signo), máx.	12 bit; + signo	12 bit; + signo	15 bit; + signo
• Tiempo de integración parametrizable	Sí	Sí	Sí
• Supresión de perturbaciones de tensión para frecuencia perturbadora f1 en Hz	40 dB, DC a 60 V para frecuencia de perturbación 50/60 Hz	40 dB, DC a 60 V para frecuencia de perturbación 50/60 Hz	40 dB, DC a 60 V para frecuencia de perturbación 50/60 Hz
Filtrado de valores medidos			
• parametrizable	Sí	Sí	Sí
• Nivel: ninguno	Sí	Sí	Sí
• Nivel: débil	Sí	Sí	Sí
• Nivel: medio	Sí	Sí	Sí
• Nivel: intenso	Sí	Sí	Sí
Error/precisiones			
Error de temperatura (referido al rango de entrada), (+/-)	25 °C ±0,1 %, a 55 °C ±0,2 % todo el rango de medida	25 °C ±0,1 %, a 55 °C ±0,2 % todo el rango de medida	25 °C ±0,1 % / ±0,3 % en todo el rango de medida
Límite de error básico (límite de error práctico a 25 °C)			
• Tensión, referida al rango de entrada, (+/-)	0,1 %	0,1 %	0,1 %
• Intensidad, referida al rango de entrada, (+/-)	0,1 %	0,1 %	0,1 %
Supresión de tensiones perturbadoras para (f1 +/- 1%), f1 = frecuencia perturbadora			
• Tensión en modo común, máx.	12 V	12 V	12 V
Alarmas/diagnósticos/información de estado			
Alarmas	Sí	Sí	Sí
Funciones de diagnóstico	Sí	Sí	Sí
Alarmas			
• Alarma de diagnóstico	Sí	Sí	Sí
Avisos de diagnósticos			
• Vigilancia de la tensión de alimentación	Sí	Sí	Sí
• Rotura de hilo	Sí	Sí	Sí
LED señalizador de diagnóstico			
• para el estado de las entradas	Sí	Sí	Sí
• para mantenimiento	Sí	Sí	Sí
Grado de protección y clase de protección			
Grado de protección según EN 60529			
• IP20	Sí	Sí	Sí
Normas, homologaciones, certificados			
Marcado CE	Sí	Sí	Sí
Homologación CSA	Sí	Sí	Sí
Homologación FM	Sí	Sí	Sí
RCM (anterior C-TICK)	Sí	Sí	Sí
Homologaciones navales			
• Homologaciones navales	Sí	Sí	Sí

Datos técnicos (continuación)

Referencia	6ES7231-4HD32-0XB0 ENTRADA ANALOG. SM 1231, 4AI	6ES7231-4HF32-0XB0 ENTRADA ANALOG. SM 1231, 8AI	6ES7231-5ND32-0XB0 ENTRADA ANALOG. SM 1231, 4AI, 16BITS
Condiciones ambientales			
Caída libre			
• Altura de caída, máx.	0,3 m; Cinco veces, en embalaje de envío	0,3 m; Cinco veces, en embalaje de envío	0,3 m; Cinco veces, en embalaje de envío
Temperatura ambiente en servicio			
• Rango de temperatura permitido	-20 °C a +60 °C con montaje horizontal; -20 °C a 50 °C con montaje vertical; 95 % de humedad del aire, sin condensación	-20 °C a +60 °C con montaje horizontal; -20 °C a 50 °C con montaje vertical; 95 % de humedad del aire, sin condensación	-20 °C a +60 °C con montaje horizontal; -20 °C a 50 °C con montaje vertical; 95 % de humedad del aire, sin condensación
• mín.	-20 °C	-20 °C	-20 °C
• máx.	60 °C	60 °C	60 °C
Concentraciones de sustancias contaminantes			
- SO ₂ con HR < 60% sin condensación	SO ₂ : < 0,5 ppm; H ₂ S: < 0,1 ppm; HR < 60% sin condensación	SO ₂ : < 0,5 ppm; H ₂ S: < 0,1 ppm; HR < 60% sin condensación	SO ₂ : < 0,5 ppm; H ₂ S: < 0,1 ppm; HR < 60% sin condensación
Sistema de conexión			
Conector frontal requerido	Sí	Sí	Sí
Elementos mecánicos/material			
Material de la caja (en el frente)			
• Plástico	Sí	Sí	Sí
Dimensiones			
Ancho	45 mm	45 mm	45 mm
Alto	100 mm	100 mm	100 mm
Profundidad	75 mm	75 mm	75 mm
Pesos			
Peso, aprox.	180 g	180 g	180 g

Datos de pedido

Módulo de entradas analógicas
Signal Module SM 1231

4 entradas analógicas
±10 V, ±5 V, ±2,5 V o
0 ... 20 mA 16 bits

6ES7231-5ND32-0XB0

4 entradas analógicas
±10 V, ±5 V, ±2,5 V o
0 ... 20 mA 12 bits + signo

6ES7231-4HD32-0XB0

8 entradas analógicas
±10 V, ±5 V, ±2,5 V o
0 ... 20 mA 12 bits + signo

6ES7231-4HF32-0XB0

Cable de prolongación para
configuración en dos filas

para la conexión de módulos
de señales digitales/analógicos;
longitud 2 m

6ES7290-6AA30-0XA0

Bloque de bornes (repuesto)

para 6ES7231-5ND32-0XB0,
6ES7231-4HD32-0XB0,
6ES7231-4HF32-0XB0

- con 7 tornillos, dorados;
4 unidades

6ES7292-1BG30-0XA0

Juego de tapas frontales
(repuesto)

para módulos de 45 mm de ancho

6ES7291-1BA30-0XA0

Basic Controller SIMATIC S7-1200

Módulos de periferia

Módulos analógicos

Módulo de entradas analógicas SB 1231

Sinopsis

- Entradas analógicas para SIMATIC S7-1200
- Con tiempos de conversión extremadamente cortos
- Para la conexión de sensores analógicos sin amplificadores adicionales
- Para la solución de tareas de automatización más complejas
- Enchufable directamente en la CPU

Datos técnicos

Referencia	6ES7231-4HA30-0XB0 SIGNAL BOARD SB 1231, 1 AI
Información general	
Designación del tipo de producto	SB1231 AI 1x12 BIT
Tensión de alimentación	
Valor nominal (DC)	
• 24 V DC	Sí
Intensidad de entrada	
de bus de fondo 5 V DC, típ.	55 mA
Pérdidas	
Pérdidas, típ.	0,4 W
Entradas analógicas	
Nº de entradas analógicas	1; Entradas diferenciales tipo corriente o tensión
Tensión de entrada admisible para entrada de intensidad (límite de destrucción), máx.	± 35 V
Tensión de entrada admisible para entrada de tensión (límite de destrucción), máx.	35 V
Intensidad de entrada admisible para entrada de intensidad (límite de destrucción), máx.	40 mA
Intensidad de entrada admisible para entrada de corriente (límite de destrucción), máx.	40 mA
Tiempo de ciclo (todos los canales), máx.	156,25 µs; 400 Hz supresión
Rangos de entrada	
• Tensión	Sí; ±10 V, ±5 V, ±2,5 V
• Intensidad	Sí; 0 a 20 mA
• Termopar	No
• Termorresistencias	No
• Resistencia	No
Rangos de entrada (valores nominales), tensiones	
• -10 V a +10 V	Sí
• -2,5 V a +2,5 V	Sí
• -5 V a +5 V	Sí
Rangos de entrada (valores nominales), intensidades	
• 0 a 20 mA	Sí
Salidas analógicas	
Nº de salidas analógicas	0

Referencia	6ES7231-4HA30-0XB0 SIGNAL BOARD SB 1231, 1 AI
Formación de valor analógico para entradas	
Principio de medición	integrador
Tiempo de integración y conversión/resolución por canal	
• Resolución con rango de rebase (bits incl. signo), máx.	11 bit; + signo
• Tiempo de integración parametrizable	Sí
• Supresión de perturbaciones de tensión para frecuencia perturbadora f1 en Hz	40 dB, DC a 60 Hz
Filtrado de valores medidos	
• parametrizable	Sí
• Nivel: ninguno	Sí
• Nivel: débil	Sí
• Nivel: medio	Sí
• Nivel: intenso	Sí
Error/precisiones	
Error de temperatura (referido al rango de entrada), (+/-)	25 °C ±0,3 %, a 55 °C ±0,6 % todo el rango de medida
Alarmas/diagnósticos/información de estado	
Alarmas	Sí
Funciones de diagnóstico	Sí
Alarmas	
• Alarma de diagnóstico	Sí
Avisos de diagnósticos	
• Rotura de hilo	No
LED señalizador de diagnóstico	
• para el estado de las entradas	Sí
• para mantenimiento	Sí
Grado de protección y clase de protección	
Grado de protección según EN 60529	
• IP20	Sí
Normas, homologaciones, certificados	
Marcado CE	Sí
Homologación CSA	Sí
Homologación FM	Sí
RCM (anterior C-TICK)	Sí

Datos técnicos (continuación)

Referencia	6ES7231-4HA30-0XB0 SIGNAL BOARD SB 1231, 1 AI
Condiciones ambientales	
Caída libre	
• Altura de caída, máx.	0,3 m; Cinco veces, en embalaje de envío
Temperatura ambiente en servicio	
• Rango de temperatura permitido	-20 °C a +60 °C con montaje horizontal; -20 °C a 50 °C con montaje vertical; 95 % de humedad del aire, sin condensación
• mín.	-20 °C
• máx.	60 °C
Concentraciones de sustancias contaminantes	
- SO ₂ con HR < 60% sin condensación	SO ₂ : < 0,5 ppm; H ₂ S: < 0,1 ppm; HR < 60% sin condensación
Sistema de conexión	
Conector frontal requerido	Sí
Elementos mecánicos/material	
Material de la caja (en el frente)	
• Plástico	Sí
Dimensiones	
Ancho	38 mm
Alto	62 mm
Profundidad	21 mm
Pesos	
Peso, aprox.	35 g

Datos de pedido**Referencia****Módulos de entradas analógicas
Signal Board SB 1231**

1 entrada analógica,
±10 V con 12 bits o
0 ... 20 mA con 11 bits

6ES7231-4HA30-0XB0**Bloque de bornes (repuesto)**

para Signal Board
con 6 tornillos, dorados; 4 unidades

6ES7292-1BF30-0XA0

Basic Controller SIMATIC S7-1200

Módulos de periferia

Módulos analógicos

Módulo de salidas analógicas SM 1232**Sinopsis**

- Salidas analógicas para SIMATIC S7-1200
- Con tiempos de conversión extremadamente cortos
- Para la conexión de actuadores analógicos sin amplificadores adicionales
- Para la solución de tareas de automatización más complejas

Datos técnicos

Referencia	6ES7232-4HB32-0XB0 SALIDA ANALOG. SM 1232, 2AO	6ES7232-4HD32-0XB0 SALIDA ANALOG. SM 1232, 4AO
Información general		
Designación del tipo de producto	SM 1232 AQ 2 x 14bit	SM 1232 AQ 4 x 14bits
Tensión de alimentación		
Valor nominal (DC)		
• 24 V DC	Sí	Sí
Intensidad de entrada		
Consumo, típ.	45 mA	45 mA
de bus de fondo 5 V DC, típ.	80 mA	80 mA
Pérdidas		
Pérdidas, típ.	1,5 W	1,5 W
Salidas analógicas		
Nº de salidas analógicas	2; Tipo corriente o tensión	4; Tipo corriente o tensión
Rangos de salida, tensión		
• -10 V a +10 V	Sí	Sí
Rangos de salida, intensidad		
• 0 a 20 mA	Sí	Sí
Resistencia de carga (en rango nominal de la salida)		
• con salidas de tensión, mín.	1 000 Ω	1 000 Ω
• con salidas de intensidad, máx.	600 Ω	600 Ω
Formación de valor analógico para salidas		
Tiempo de integración y conversión/resolución por canal		
• Resolución (incl. rango de rebase)	Tensión: 14 bits, Corriente: 13 bits	Tensión: 14 bits, Corriente: 13 bits
Error/precisiones		
Error de temperatura (referido al rango de salida), (+/-)	25 °C ±0,3 %, a 55 °C ±0,6 % todo el rango de medida	25 °C ±0,3 %, a 55 °C ±0,6 % todo el rango de medida
Límite de error básico (límite de error práctico a 25 °C)		
• Tensión, referida al rango de salida, (+/-)	0,3 %	0,3 %
• Intensidad, referida al rango de salida, (+/-)	0,3 %	0,3 %
Supresión de tensiones perturbadoras para (f1 +/- 1%), f1 = frecuencia perturbadora		
• Tensión en modo común, máx.	12 V	12 V

Datos técnicos (continuación)

Referencia	6ES7232-4HB32-0XB0 SALIDA ANALOG. SM 1232, 2AO	6ES7232-4HD32-0XB0 SALIDA ANALOG. SM 1232, 4AO
Alarmas/diagnósticos/información de estado		
Alarmas	Sí	Sí
Funciones de diagnóstico	Sí	Sí
Alarmas		
• Alarma de diagnóstico	Sí	Sí
Avisos de diagnósticos		
• Vigilancia de la tensión de alimentación	Sí	Sí
• Rotura de hilo	Sí	Sí
• Cortocircuito	Sí	Sí
LED señalizador de diagnóstico		
• para el estado de las salidas	Sí	Sí
• para mantenimiento	Sí	Sí
Grado de protección y clase de protección		
Grado de protección según EN 60529		
• IP20	Sí	Sí
Normas, homologaciones, certificados		
Marcado CE	Sí	Sí
Homologación CSA	Sí	Sí
Homologación FM	Sí	Sí
RCM (anterior C-TICK)	Sí	Sí
Condiciones ambientales		
Caída libre		
• Altura de caída, máx.	0,3 m; Cinco veces, en embalaje de envío	0,3 m; Cinco veces, en embalaje de envío
Temperatura ambiente en servicio		
• Rango de temperatura permitido	-20 °C a +60 °C con montaje horizontal; -20 °C a 50 °C con montaje vertical; 95 % de humedad del aire, sin condensación	-20 °C a +60 °C con montaje horizontal; -20 °C a 50 °C con montaje vertical; 95 % de humedad del aire, sin condensación
• mín.	-20 °C	-20 °C
• máx.	60 °C	60 °C
Concentraciones de sustancias contaminantes		
- SO ₂ con HR < 60% sin condensación	SO ₂ : < 0,5 ppm; H ₂ S: < 0,1 ppm; HR < 60% sin condensación	SO ₂ : < 0,5 ppm; H ₂ S: < 0,1 ppm; HR < 60% sin condensación
Sistema de conexión		
Conector frontal requerido	Sí	Sí
Elementos mecánicos/material		
Material de la caja (en el frente)		
• Plástico	Sí	Sí
Dimensiones		
Ancho	45 mm	45 mm
Alto	100 mm	100 mm
Profundidad	75 mm	75 mm
Pesos		
Peso, aprox.	180 g	180 g

Basic Controller SIMATIC S7-1200

Módulos de periferia

Módulos analógicos

Módulo de salidas analógicas SM 1232**Datos de pedido****Referencia****Módulo de salidas analógicas
Signal Module SM 1232**2 salidas analógicas,
±10 V con 14 bits o
0 ... 20 mA con 13 bits**6ES7232-4HB32-0XB0**4 salidas analógicas,
±10 V con 14 bits o
0 ... 20 mA con 13 bits**6ES7232-4HD32-0XB0****Bloque de bornes (repuesto)**para 6ES7232-4HB32-0XB0,
6ES7232-4HD32-0XB0

con 7 tornillos, dorados; 4 unidades

6ES7292-1BG30-0XA0**Referencia****Cable de prolongación para
configuración en dos filas****6ES7290-6AA30-0XA0**para la conexión de módulos de
señales digitales/analógicos;
longitud 2 m**Juego de tapas frontales
(repuesto)**

para módulos de 45 mm de ancho

6ES7291-1BA30-0XA0

3

Sinopsis



- Salida analógica para SIMATIC S7-1200
- Directamente enchufable en la CPU

Datos técnicos

Referencia	6ES7232-4HA30-0XB0 SIGNAL BOARD SB 1232, 1 AO
Información general	
Designación del tipo de producto	SB 1232 1x AO
Intensidad de entrada	
de bus de fondo 5 V DC, típ.	15 mA
Tensión de salida	
Alimentación de transmisores	
• Intensidad de alimentación máx.	25 mA
Pérdidas	
Pérdidas, típ.	1,5 W
Entradas analógicas	
Nº de entradas analógicas	0
Salidas analógicas	
Nº de salidas analógicas	1
Tiempo de ciclo (todos los canales), máx.	Tensión: 300 μ S (R), 750 μ S (1 μ F) Corriente: 600 μ S (1 mH), 2 ms (10 mH)
Rangos de salida, tensión	
• -10 V a +10 V	Sí
Rangos de salida, intensidad	
• 0 a 20 mA	Sí
Resistencia de carga (en rango nominal de la salida)	
• con salidas de tensión, mín.	1 000 Ω
• con salidas de intensidad, máx.	600 Ω
Longitud del cable	
• apantallado, máx.	10 m; apantallado, par trenzado

Referencia	6ES7232-4HA30-0XB0 SIGNAL BOARD SB 1232, 1 AO
Error/precisiones	
Error de temperatura (referido al rango de salida), (+/-)	25 °C \pm 0,5 %, a 55 °C \pm 1 %
Alarmas/diagnósticos/información de estado	
Alarmas	Sí
Funciones de diagnóstico	Sí
LED señalizador de diagnóstico	
• para el estado de las salidas	Sí
Grado de protección y clase de protección	
Grado de protección según EN 60529	
• IP20	Sí
Normas, homologaciones, certificados	
Marcado CE	Sí
Homologación CSA	Sí
Homologación FM	Sí
RCM (anterior C-TICK)	Sí

Basic Controller SIMATIC S7-1200

Módulos de periferia

Módulos analógicos

Módulo de salidas analógicas SB 1232**Datos técnicos** (continuación)

Referencia	6ES7232-4HA30-0XB0 SIGNAL BOARD SB 1232, 1 AO
Condiciones ambientales	
Caída libre	
• Altura de caída, máx.	0,3 m; Cinco veces, en embalaje de envío
Temperatura ambiente en servicio	
• Rango de temperatura permitido	0 °C a 55 °C montaje horizontal, 0 °C a 45 °C montaje vertical
• mín.	0 °C
• máx.	55 °C
Concentraciones de sustancias contaminantes	
- SO ₂ con HR < 60% sin condensación	SO ₂ : < 0,5 ppm; H ₂ S: < 0,1 ppm; HR < 60% sin condensación
Elementos mecánicos/material	
Material de la caja (en el frente)	
• Plástico	Sí
Dimensiones	
Ancho	38 mm
Alto	62 mm
Profundidad	21 mm
Pesos	
Peso, aprox.	40 g

Datos de pedido**Módulo de salidas analógicas
Signal Board SB 1232**1 salida analógica, ±10 V
con 12 bits o 0... 20 mA con 11 bits**6ES7232-4HA30-0XB0****Bloque de bornes (repuesto)**

para Signal Board

con 6 tornillos, dorados; 4 unidades

6ES7292-1BF30-0XA0

Sinopsis



- Entradas y salidas analógicas para SIMATIC S7-1200
- Con tiempos de conversión extremadamente cortos
- Para la conexión de sensores y actuadores analógicos sin amplificadores adicionales
- Para la solución de tareas de automatización más complejas

3

Datos técnicos

Referencia	6ES7234-4HE32-0XB0 E/S ANALOG. SM 1234, 4AI/2AO
Información general	
Designación del tipo de producto	SM 1234 A I4 x 13bit AQ 2 x 14bit
Tensión de alimentación	
Valor nominal (DC)	
• 24 V DC	Sí
Intensidad de entrada	
Consumo, típ.	60 mA
de bus de fondo 5 V DC, típ.	80 mA
Pérdidas	
Pérdidas, típ.	2 W
Entradas analógicas	
Nº de entradas analógicas	4; Entradas diferenciales tipo corriente o tensión
Tensión de entrada admisible para entrada de intensidad (límite de destrucción), máx.	± 35 V
Tensión de entrada admisible para entrada de tensión (límite de destrucción), máx.	35 V
Intensidad de entrada admisible para entrada de intensidad (límite de destrucción), máx.	40 mA
Intensidad de entrada admisible para entrada de corriente (límite de destrucción), máx.	40 mA
Tiempo de ciclo (todos los canales), máx.	625 µs
Rangos de entrada	
• Tensión	Sí; ±10 V, ±5 V, ±2,5 V
• Intensidad	Sí; 4 a 20 mA, 0 a 20 mA
Rangos de entrada (valores nominales), tensiones	
• -10 V a +10 V	Sí
• -2,5 V a +2,5 V	Sí
• -5 V a +5 V	Sí
Rangos de entrada (valores nominales), intensidades	
• 0 a 20 mA	Sí
• 4 mA a 20 mA	Sí

Referencia	6ES7234-4HE32-0XB0 E/S ANALOG. SM 1234, 4AI/2AO
Salidas analógicas	
Nº de salidas analógicas	2; Tipo corriente o tensión
Rangos de salida, tensión	
• -10 V a +10 V	Sí
Rangos de salida, intensidad	
• 0 a 20 mA	Sí
• 4 mA a 20 mA	Sí
Resistencia de carga (en rango nominal de la salida)	
• con salidas de tensión, mín.	1 000 Ω
• con salidas de intensidad, máx.	600 Ω
Formación de valor analógico para entradas	
Principio de medición	Diferencial
Tiempo de integración y conversión/resolución por canal	
• Resolución con rango de rebase (bits incl. signo), máx.	12 bit; + signo
• Tiempo de integración parametrizable	Sí
• Supresión de perturbaciones de tensión para frecuencia perturbadora f1 en Hz	40 dB, DC a 60 V para frecuencia de perturbación 50/60 Hz
Filtrado de valores medidos	
• parametrizable	Sí
• Nivel: ninguno	Sí
• Nivel: débil	Sí
• Nivel: medio	Sí
• Nivel: intenso	Sí
Formación de valor analógico para salidas	
Tiempo de integración y conversión/resolución por canal	
• Resolución (incl. rango de rebase)	Tensión: 14 bits, Corriente: 13 bits
Error/precisiones	
Error de temperatura (referido al rango de entrada), (+/-)	25 °C ±0,1 %, a 55 °C ±0,2 % todo el rango de medida
Error de temperatura (referido al rango de salida), (+/-)	25 °C ±0,3 %, a 55 °C ±0,6 % todo el rango de medida

Basic Controller SIMATIC S7-1200

Módulos de periferia

Módulos analógicos

Módulo de E/S analógicas SM 1234**Datos técnicos** (continuación)

Referencia	6ES7234-4HE32-0XB0 E/S ANALOG. SM 1234, 4AI/2AO
Límite de error básico (límite de error práctico a 25 °C)	
• Tensión, referida al rango de entrada, (+/-)	0,1 %
• Intensidad, referida al rango de entrada, (+/-)	0,1 %
• Tensión, referida al rango de salida, (+/-)	0,3 %
• Intensidad, referida al rango de salida, (+/-)	0,3 %
Supresión de tensiones perturbadoras para (f1 +/- 1%), f1 = frecuencia perturbadora	
• Tensión en modo común, máx.	12 V
Alarmas/diagnósticos/información de estado	
Alarmas	Sí
Funciones de diagnóstico	Sí
Alarmas	
• Alarma de diagnóstico	Sí
Avisos de diagnósticos	
• Vigilancia de la tensión de alimentación	Sí
• Rotura de hilo	Sí
• Cortocircuito	Sí
LED señalizador de diagnóstico	
• para el estado de las entradas	Sí
• para el estado de las salidas	Sí
• para mantenimiento	Sí
Aislamiento galvánico módulos de S analógicas	
• entre los canales y la alimentación de la electrónica	No
Grado de protección y clase de protección	
Grado de protección según EN 60529	
• IP20	Sí

Referencia	6ES7234-4HE32-0XB0 E/S ANALOG. SM 1234, 4AI/2AO
Normas, homologaciones, certificados	
Marcado CE	Sí
Homologación CSA	Sí
Homologación FM	Sí
RCM (anterior C-TICK)	Sí
Homologaciones navales	
• Homologaciones navales	Sí
Condiciones ambientales	
Caída libre	
• Altura de caída, máx.	0,3 m; Cinco veces, en embalaje de envío
Temperatura ambiente en servicio	
• Rango de temperatura permitido	-20 °C a +60 °C con montaje horizontal; -20 °C a 50 °C con montaje vertical; 95 % de humedad del aire, sin condensación
• mín.	-20 °C
• máx.	60 °C
Concentraciones de sustancias contaminantes	
- SO2 con HR < 60% sin condensación	SO2: < 0,5 ppm; H2S: < 0,1 ppm; HR < 60% sin condensación
Sistema de conexión	
Conector frontal requerido	Sí
Elementos mecánicos/material	
Material de la caja (en el frente)	
• Plástico	Sí
Dimensiones	
Ancho	45 mm
Alto	100 mm
Profundidad	75 mm
Pesos	
Peso, aprox.	220 g

Datos de pedido

Módulo de entradas/salidas analógicas Signal Module SM 1234	
4 entradas analógicas, ±10 V, ±5 V, ±2,5 V o 0 ... 20 mA, 12 bits + signo; 2 salidas analógicas, ±10 V con 14 bits o 0 ... 20 mA con 13 bits	6ES7234-4HE32-0XB0
Bloque de bornes (repuesto)	
para 6ES7234-4HE32-0XB0 con 7 tornillos, dorados; 4 unidades	6ES7292-1BG30-0XA0

Cable de prolongación para configuración en dos filas	6ES7290-6AA30-0XA0
para la conexión de módulos de señales digitales/analógicos; longitud 2 m	
Juego de tapas frontales (repuesto)	
para módulos de 45 mm de ancho	6ES7291-1BA30-0XA0

Sinopsis

- Para medir temperaturas con toda precisión y comodidad
- Posibilidad de utilizar 7 tipos de termopares convencionales
- También para medir señales analógicas de nivel bajo (± 80 mV)
- Fácil de integrar en una instalación ya existente

Datos técnicos

Referencia	6ES7231-5QD32-0XB0 S7-1200, ENTRADA ANALOG. SM 1231 TC. 4AI	6ES7231-5QF32-0XB0 S7-1200, ENTRADA AN. SM 1231 TC, 8 AI
Información general		
Designación del tipo de producto	SM 1231 TC 4x16bit	SM 1231 TC 8x16bit
Tensión de alimentación		
Valor nominal (DC)		
• 24 V DC	Sí	Sí
Intensidad de entrada		
Consumo, típ.	40 mA	40 mA
de bus de fondo 5 V DC, típ.	80 mA	80 mA
Pérdidas		
Pérdidas, típ.	1,5 W	1,5 W
Entradas analógicas		
Nº de entradas analógicas	4; Termopares	8; Termopares
Tensión de entrada admisible para entrada de intensidad (límite de destrucción), máx.	± 35 V	± 35 V
Tensión de entrada admisible para entrada de tensión (límite de destrucción), máx.	+35 V	+35 V
Unidad técnica ajustable para medición de temperatura	Grados Celsius/grados Fahrenheit	Grados Celsius/grados Fahrenheit
Rangos de entrada		
• Tensión	Sí	Sí
• Intensidad	No	No
• Termopar	Sí; J, K, T, E, R, S, N, C, TXK/XK(L); rango de tensión: ± 80 mV	Sí; J, K, T, E, R & S, B, N, C, TXK/XK(L); rango de tensión: ± 80 mV
• Termorresistencias	No	No
• Resistencia	No	No
Rangos de entrada (valores nominales), tensiones		
• -80 mV a +80 mV	Sí	Sí
Rangos de entrada (valores nominales), termopares		
• Tipo B	Sí	Sí
• Tipo C	Sí	Sí
• Tipo E	Sí	Sí
• Tipo J	Sí	Sí
• Tipo K	Sí	Sí
• Tipo N	Sí	Sí
• Tipo R	Sí	Sí
• Tipo S	Sí	Sí
• Tipo T	Sí	Sí
• Tipo TXK/TXK(L) según GOST	Sí	Sí
Termopar (TC)		
Compensación de temperatura		
- parametrizable	No	No

Basic Controller SIMATIC S7-1200

Módulos de periferia

Módulos analógicos

Módulo de termopares SM 1231**Datos técnicos** (continuación)

Referencia	6ES7231-5QD32-0XB0 S7-1200, ENTRADA ANALOG. SM 1231 TC. 4AI	6ES7231-5QF32-0XB0 S7-1200, ENTRADA AN. SM 1231 TC, 8 AI
Formación de valor analógico para entradas		
Principio de medición	integrador	integrador
Tiempo de integración y conversión/resolución por canal		
• Resolución con rango de rebase (bits incl. signo), máx.	15 bit; + signo	15 bit; + signo
• Tiempo de integración parametrizable	No	No
• Supresión de perturbaciones de tensión para frecuencia perturbadora f1 en Hz	85 dB con 50/60/400 Hz	85 dB con 50/60/400 Hz
Filtrado de valores medidos		
• parametrizable	Sí	Sí
Error/precisiones		
Error de temperatura (referido al rango de entrada), (+/-)	25 °C ±0,1 %, a 55 °C ±0,2 % todo el rango de medida	25 °C ±0,1 %, a 55 °C ±0,2 % todo el rango de medida
Precisión de repetición en estado estacionario a 25 °C (referido al rango de salida), (+/-)	0,5 %	0,5 %
Supresión de tensiones perturbadoras para (f1 +/- 1%), f1 = frecuencia perturbadora		
• Perturbación en modo común, mín.	120 dB	120 dB
Alarmas/diagnósticos/información de estado		
Alarmas	Sí	Sí
Funciones de diagnóstico	Sí; legibles	Sí; legibles
Alarmas		
• Alarma de diagnóstico	Sí	Sí
Avisos de diagnósticos		
• Vigilancia de la tensión de alimentación	Sí	Sí
• Rotura de hilo	Sí	Sí
LED señalizador de diagnóstico		
• para el estado de las entradas	Sí	Sí
• para mantenimiento	Sí	Sí
Grado de protección y clase de protección		
Grado de protección según EN 60529		
• IP20	Sí	Sí
Normas, homologaciones, certificados		
Marcado CE	Sí	Sí
Homologación CSA	Sí	Sí
Homologación FM	Sí	Sí
RCM (anterior C-TICK)	Sí	Sí

Datos técnicos (continuación)

Referencia	6ES7231-5QD32-0XB0	6ES7231-5QF32-0XB0
	S7-1200, ENTRADA ANALOG. SM 1231 TC. 4AI	S7-1200, ENTRADA AN. SM 1231 TC, 8 AI
Condiciones ambientales		
Caída libre		
• Altura de caída, máx.	0,3 m; Cinco veces, en embalaje de envío	0,3 m; Cinco veces, en embalaje de envío
Temperatura ambiente en servicio		
• Rango de temperatura permitido	-20 °C a +60 °C con montaje horizontal; -20 °C a 50 °C con montaje vertical; 95 % de humedad del aire, sin condensación	-20 °C a +60 °C con montaje horizontal; -20 °C a 50 °C con montaje vertical; 95 % de humedad del aire, sin condensación
• mín.	-20 °C	-20 °C
• máx.	60 °C	60 °C
Concentraciones de sustancias contaminantes		
- SO ₂ con HR < 60% sin condensación	SO ₂ : < 0,5 ppm; H ₂ S: < 0,1 ppm; HR < 60% sin condensación	SO ₂ : < 0,5 ppm; H ₂ S: < 0,1 ppm; HR < 60% sin condensación
Sistema de conexión		
Conector frontal requerido	Sí	Sí
Elementos mecánicos/material		
Material de la caja (en el frente)		
• Plástico	Sí	Sí
Dimensiones		
Ancho	45 mm	45 mm
Alto	100 mm	100 mm
Profundidad	75 mm	75 mm
Pesos		
Peso, aprox.	180 g	220 g

Datos de pedido

Módulo de termopares SM 1231

4 entradas +/- 80 mV,
resolución 15 bits + signo,
termopares de tipo
J, K, S, T, R, E, N

8 entradas +/- 80 mV,
resolución 15 bits + signo,
termopares de tipo
J, K, T, E, R, S, N, C, TXK/XK(L)

Referencia

6ES7231-5QD32-0XB0

6ES7231-5QF32-0XB0

Referencia

Accesorios

Bloque de bornes (repuesto)

para 6ES7231-5QD32-0XB0,
6ES7231-5QF32-0XB0

con 7 tornillos, dorados; 4 unidades

6ES7292-1BG30-0XA0

Cable de prolongación para configuración en dos filas

para la conexión de módulos
de señales digitales/analógicos;
longitud 2 m

6ES7290-6AA30-0XA0

Juego de tapas frontales (repuesto)

para módulos de 45 mm de ancho

6ES7291-1BA30-0XA0

Basic Controller SIMATIC S7-1200

Módulos de periferia

Módulos analógicos

Signal Board de termopares SB 1231**Sinopsis**

- Para la cómoda medida con alta precisión de temperaturas
- 1 entrada con resolución de 16 bits
- Posibilidad de utilizar termopares de tipo convencional
- También para medir señales analógicas de nivel bajo (± 80 mV)
- Fácilmente incorporables a la instalación existente
- Enchufable directamente en la CPU

Datos técnicos

Referencia	6ES7231-5QA30-0XB0 SIGNAL BOARD SB 1231 TC, 1 AI
Información general	
Designación del tipo de producto	SB1231 AI 1xTC
Tensión de alimentación	
Valor nominal (DC)	
• 24 V DC	Sí
Intensidad de entrada	
Consumo, típ.	5 mA
de bus de fondo 5 V DC, típ.	20 mA
Pérdidas	
Pérdidas, típ.	0,5 W
Entradas analógicas	
Nº de entradas analógicas	1; Termopares
Tensión de entrada admisible para entrada de intensidad (límite de destrucción), máx.	± 35 V
Tensión de entrada admisible para entrada de tensión (límite de destrucción), máx.	+35 V
Unidad técnica ajustable para medición de temperatura	Grados Celsius/grados Fahrenheit
Rangos de entrada	
• Tensión	Sí
• Intensidad	No
• Termopar	Sí; J, K; rango de tensión ± 80 mV
• Termorresistencias	No
• Resistencia	No
Rangos de entrada (valores nominales), tensiones	
• -80 mV a +80 mV	Sí
Rangos de entrada (valores nominales), termopares	
• Tipo J	Sí
• Tipo K	Sí
Termopar (TC)	
Compensación de temperatura	
- parametrizable	No
Salidas analógicas	
Nº de salidas analógicas	0

Referencia	6ES7231-5QA30-0XB0 SIGNAL BOARD SB 1231 TC, 1 AI
Formación de valor analógico para entradas	
Principio de medición	integrador
Tiempo de integración y conversión/resolución por canal	
• Resolución con rango de rebase (bits incl. signo), máx.	15 bit; + signo
• Tiempo de integración parametrizable	No
• Supresión de perturbaciones de tensión para frecuencia perturbadora f1 en Hz	85 dB con 10 / 50 / 60 / 400 Hz
Filtrado de valores medidos	
• parametrizable	Sí
Error/precisiones	
Error de temperatura (referido al rango de entrada), (+/-)	25 °C $\pm 0,1$ %, a 55 °C $\pm 0,2$ % todo el rango de medida
Precisión de repetición en estado estacionario a 25 °C (referido al rango de salida), (+/-)	0,5 %
Supresión de tensiones perturbadoras para (f1 +/- 1%), f1 = frecuencia perturbadora	
• Perturbación en modo común, mín.	120 dB
Alarmas/diagnósticos/información de estado	
Alarmas	Sí
Funciones de diagnóstico	Sí; legibles
Alarmas	
• Alarma de diagnóstico	Sí
Avisos de diagnósticos	
• Rotura de hilo	Sí
LED señalizador de diagnóstico	
• para el estado de las entradas	Sí
• para mantenimiento	Sí
Grado de protección y clase de protección	
Grado de protección según EN 60529	
• IP20	Sí
Normas, homologaciones, certificados	
Marcado CE	Sí
Homologación CSA	Sí
Homologación FM	Sí
RCM (anterior C-TICK)	Sí

Datos técnicos (continuación)

Referencia	6ES7231-5QA30-0XB0 SIGNAL BOARD SB 1231 TC, 1 AI
Condiciones ambientales	
Caída libre	
• Altura de caída, máx.	0,3 m; Cinco veces, en embalaje de envío
Temperatura ambiente en servicio	
• Rango de temperatura permitido	-20 °C a +60 °C con montaje horizontal; -20 °C a 50 °C con montaje vertical; 95 % de humedad del aire, sin condensación
• mín.	-20 °C
• máx.	60 °C
Concentraciones de sustancias contaminantes	
- SO ₂ con HR < 60% sin condensación	SO ₂ : < 0,5 ppm; H ₂ S: < 0,1 ppm; HR < 60% sin condensación
Sistema de conexión	
Conector frontal requerido	Sí
Elementos mecánicos/material	
Material de la caja (en el frente)	
• Plástico	Sí
Dimensiones	
Ancho	38 mm
Alto	62 mm
Profundidad	21 mm
Pesos	
Peso, aprox.	35 g

Datos de pedido**Referencia****Signal Board de termopares
SB 1231**

1 entrada +/- 80 mV,
resolución 15 bits + signo,
termopares tipo J, K

Accesorios**Bloque de bornes (repuesto)**

para Signal Board
con 6 tornillos, dorados; 4 unidades

6ES7231-5QA30-0XB0**6ES7292-1BF30-0XA0**

Basic Controller SIMATIC S7-1200

Módulos de periferia

Módulos analógicos

Módulo de señal RTD SM 1231**Sinopsis**

- Para medir temperaturas con toda precisión y comodidad
- 4 entradas
- Posibilidad de utilizar termorresistencias de tipo convencional
- Fácil de integrar en una instalación ya existente

Datos técnicos

Referencia	6ES7231-5PD32-0XB0 S7-1200 ENTRADA ANALOG. SM1231 RTD, 4AI	6ES7231-5PF32-0XB0 S7-1200 ENTRADA AN. SM 1231 RTD, 8 AI
Información general		
Designación del tipo de producto	SM 1231 RTD 4x16 bits	SM 1231 RTD 8x16bit
Tensión de alimentación		
Valor nominal (DC)		
• 24 V DC	Sí	Sí
Intensidad de entrada		
Consumo, típ.	40 mA	40 mA
de bus de fondo 5 V DC, típ.	80 mA	80 mA
Pérdidas		
Pérdidas, típ.	1,5 W	1,5 W
Entradas analógicas		
Nº de entradas analógicas	4; Termorresistencias	8; Termorresistencias
Tensión de entrada admisible para entrada de intensidad (límite de destrucción), máx.	± 35 V	± 35 V
Unidad técnica ajustable para medición de temperatura	Grados Celsius/grados Fahrenheit	Grados Celsius/grados Fahrenheit
Rangos de entrada		
• Tensión	No	No
• Intensidad	No	No
• Termopar	No	No
• Termorresistencias	Sí; Sensores resistivos: Pt10, Pt50, Pt100, Pt200, Pt500, Pt1000, Ni100, Ni120, Ni200, Ni500, Ni1000, Cu10, Cu50, Cu 100 y LG-Ni1000	Sí; Sensores resistivos: Pt10, Pt50, Pt100, Pt200, Pt500, Pt1000, Ni100, Ni120, Ni200, Ni500, Ni1000, Cu10, Cu50, Cu 100 y LG-Ni1000
• Resistencia	Sí; 150 Ω, 300 Ω y 600 Ω	Sí; 150 Ω, 300 Ω y 600 Ω
Rangos de entrada (valores nominales), termoresistencias		
• Cu 10	Sí	Sí
• Ni 100	Sí	Sí
• Ni 1000	Sí	Sí
• LG-Ni 1000	Sí	Sí
• Ni 120	Sí	Sí
• Ni 200	Sí	Sí
• Ni 500	Sí	Sí
• Pt 100	Sí	Sí
• Pt 1000	Sí	Sí
• Pt 200	Sí	Sí
• Pt 500	Sí	Sí
Rangos de entrada (valores nominales), resistencias		
• 0 a 150 Ohm	Sí	Sí
• 0 a 300 Ohm	Sí	Sí
• 0 a 600 Ohm	Sí	Sí
Termopar (TC)		
Compensación de temperatura		
- parametrizable	No	No

Datos técnicos (continuación)

Referencia	6ES7231-5PD32-0XB0 S7-1200 ENTRADA ANALOG. SM1231 RTD, 4AI	6ES7231-5PF32-0XB0 S7-1200 ENTRADA AN. SM 1231 RTD, 8 AI
Formación de valor analógico para entradas		
Principio de medición	integrador	integrador
Tiempo de integración y conversión/resolución por canal		
• Resolución con rango de rebase (bits incl. signo), máx.	15 bit; + signo	15 bit; + signo
• Tiempo de integración parametrizable	No	No
• Supresión de perturbaciones de tensión para frecuencia perturbadora f1 en Hz	85 dB con 50/60/400 Hz	85 dB con 50/60/400 Hz
Error/precisiones		
Error de temperatura (referido al rango de entrada), (+/-)	25 °C ±0,1 %, a 55 °C ±0,2 % todo el rango de medida	25 °C ±0,1 %, a 55 °C ±0,2 % todo el rango de medida
Precisión de repetición en estado estacionario a 25 °C (referido al rango de salida), (+/-)	0,05 %	0,05 %
Supresión de tensiones perturbadoras para (f1 +/- 1%), f1 = frecuencia perturbadora		
• Perturbación en modo común, mín.	120 dB	120 dB
Alarmas/diagnósticos/información de estado		
Alarmas	Sí	Sí
Funciones de diagnóstico	Sí; legibles	Sí; legibles
Alarmas		
• Alarma de diagnóstico	Sí	Sí
Avisos de diagnósticos		
• Vigilancia de la tensión de alimentación	Sí	Sí
• Rotura de hilo	Sí	Sí
LED señalizador de diagnóstico		
• para el estado de las entradas	Sí	Sí
• para mantenimiento	Sí	Sí
Grado de protección y clase de protección		
Grado de protección según EN 60529		
• IP20	Sí	Sí
Normas, homologaciones, certificados		
Marcado CE	Sí	Sí
Homologación CSA	Sí	Sí
Homologación FM	Sí	Sí
RCM (anterior C-TICK)	Sí	Sí
Condiciones ambientales		
Caída libre		
• Altura de caída, máx.	0,3 m; Cinco veces, en embalaje de envío	0,3 m; Cinco veces, en embalaje de envío
Temperatura ambiente en servicio		
• Rango de temperatura permitido	-20 °C a +60 °C con montaje horizontal; -20 °C a 50 °C con montaje vertical; 95 % de humedad del aire, sin condensación	-20 °C a +60 °C con montaje horizontal; -20 °C a 50 °C con montaje vertical; 95 % de humedad del aire, sin condensación
• mín.	-20 °C	-20 °C
• máx.	60 °C	60 °C

Basic Controller SIMATIC S7-1200

Módulos de periferia

Módulos analógicos

Módulo de señal RTD SM 1231**Datos técnicos** (continuación)

Referencia	6ES7231-5PD32-0XB0 S7-1200 ENTRADA ANALOG. SM1231 RTD, 4AI	6ES7231-5PF32-0XB0 S7-1200 ENTRADA AN. SM 1231 RTD, 8 AI
Concentraciones de sustancias contaminantes		
- SO ₂ con HR < 60% sin condensación	SO ₂ : < 0,5 ppm; H ₂ S: < 0,1 ppm; HR < 60% sin condensación	SO ₂ : < 0,5 ppm; H ₂ S: < 0,1 ppm; HR < 60% sin condensación
Sistema de conexión		
Conector frontal requerido	Sí	Sí
Elementos mecánicos/material		
Material de la caja (en el frente)		
• Plástico	Sí	Sí
Dimensiones		
Ancho	45 mm	70 mm
Alto	100 mm	100 mm
Profundidad	75 mm	75 mm
Pesos		
Peso, aprox.	220 g	220 g

Datos de pedido**Módulo de señal RTD SM 1231**

4 entradas para termorresistencias
Pt10/50/100/200/500/1000,
Ni100/120/200/500/1000,
Cu10/50/100, LG-Ni1000;
resistencia 150/300/600 ohmios,
resolución 15 bits + signo

6ES7231-5PD32-0XB0

8 entradas para termorresistencias
Pt10/50/100/200/500/1000,
Ni100/120/200/500/1000,
Cu10/50/100, LG-Ni1000;
resistencia 150/300/600 ohmios,
resolución 15 bits + signo

6ES7231-5PF32-0XB0**Accesorios****Bloque de bornes (repuesto)**

para 6ES7231-5PD32-0XB0
• con 7 tornillos, dorados;
4 unidades

6ES7292-1BG30-0XA0

para 6ES7231-5PF32-0XB0
• con 11 tornillos, dorados;
4 unidades

6ES7292-1BL30-0XA0**Cable de prolongación para configuración en dos filas**

para la conexión de módulos
de señales digitales/analógicos;
longitud 2 m

6ES7290-6AA30-0XA0**Juego de tapas frontales (repuesto)**

para módulos de 45 mm de ancho
para módulos de 70 mm de ancho

6ES7291-1BA30-0XA0**6ES7291-1BB30-0XA0**

Sinopsis

- Para la cómoda medida con alta precisión de temperaturas
- 1 entrada con resolución de 16 bits
- Posibilidad de utilizar termorresistencias de tipo convencional
- Fácilmente incorporables a la instalación existente
- Enchufable directamente en la CPU

Datos técnicos

Referencia	6ES7231-5PA30-0XB0 SIGNAL BOARD SB 1231 RTD
Información general	
Designación del tipo de producto	SB1231 AI 1xRTD
Tensión de alimentación	
Valor nominal (DC)	
• 24 V DC	Sí
Intensidad de entrada	
Consumo, típ.	5 mA
de bus de fondo 5 V DC, típ.	20 mA
Pérdidas	
Pérdidas, típ.	0,5 W
Entradas analógicas	
Nº de entradas analógicas	1; Termorresistencias
Tensión de entrada admisible para entrada de intensidad (límite de destrucción), máx.	± 35 V
Unidad técnica ajustable para medición de temperatura	Grados Celsius/grados Fahrenheit
Rangos de entrada	
• Tensión	Sí
• Intensidad	No
• Termopar	No
• Termorresistencias	Sí; Platino (Pt)
• Resistencia	Sí; 150 Ω, 300 Ω y 600 Ω
Rangos de entrada (valores nominales), termoresistencias	
• Pt 100	Sí
• Pt 1000	Sí
• Pt 200	Sí
• Pt 500	Sí
Rangos de entrada (valores nominales), resistencias	
• 0 a 150 Ohm	Sí
• 0 a 300 Ohm	Sí
• 0 a 600 Ohm	Sí
Termopar (TC)	
Compensación de temperatura	
- parametrizable	No
Salidas analógicas	
Nº de salidas analógicas	0

Referencia	6ES7231-5PA30-0XB0 SIGNAL BOARD SB 1231 RTD
Formación de valor analógico para entradas	
Principio de medición	integrador
Tiempo de integración y conversión/resolución por canal	
• Resolución con rango de rebase (bits incl. signo), máx.	15 bit; + signo
• Tiempo de integración parametrizable	No
• Supresión de perturbaciones de tensión para frecuencia perturbadora f1 en Hz	85 dB con 10 / 50 / 60 / 400 Hz
Error/precisiones	
Error de temperatura (referido al rango de entrada), (+/-)	25 °C ±0,1 %, a 55 °C ±0,2 % todo el rango de medida
Precisión de repetición en estado estacionario a 25 °C (referido al rango de salida), (+/-)	0,05 %
Supresión de tensiones perturbadoras para (f1 +/- 1%), f1 = frecuencia perturbadora	
• Perturbación en modo común, mín.	120 dB
Alarmas/diagnósticos/información de estado	
Alarmas	Sí
Funciones de diagnóstico	Sí; legibles
Alarmas	
• Alarma de diagnóstico	Sí
Avisos de diagnósticos	
• Rotura de hilo	Sí
LED señalizador de diagnóstico	
• para el estado de las entradas	Sí
• para mantenimiento	Sí
Grado de protección y clase de protección	
Grado de protección según EN 60529	
• IP20	Sí
Normas, homologaciones, certificados	
Marcado CE	Sí
Homologación CSA	Sí
Homologación FM	Sí
RCM (anterior C-TICK)	Sí

Basic Controller SIMATIC S7-1200

Módulos de periferia

Módulos analógicos

Signal Board para RTD SB 1231**Datos técnicos** (continuación)

Referencia	6ES7231-5PA30-0XB0 SIGNAL BOARD SB 1231 RTD
Condiciones ambientales	
Caída libre	
• Altura de caída, máx.	0,3 m; Cinco veces, en embalaje de envío
Temperatura ambiente en servicio	
• Rango de temperatura permitido	-20 °C a +60 °C con montaje horizontal; -20 °C a 50 °C con montaje vertical; 95 % de humedad del aire, sin condensación
• mín.	-20 °C
• máx.	60 °C
Concentraciones de sustancias contaminantes	
- SO ₂ con HR < 60% sin condensación	SO ₂ : < 0,5 ppm; H ₂ S: < 0,1 ppm; HR < 60% sin condensación
Sistema de conexión	
Conector frontal requerido	Sí
Elementos mecánicos/material	
Material de la caja (en el frente)	
• Plástico	Sí
Dimensiones	
Ancho	38 mm
Alto	62 mm
Profundidad	21 mm
Pesos	
Peso, aprox.	35 g

Datos de pedido**Referencia****Signal Board para termorresis-
tencias (RTD) SB 1231**1 entrada para termorresistencias
Pt 100, Pt 200, Pt 500, Pt 1000,
resolución 15 bits + signo**6ES7231-5PA30-0XB0****Accesorios****Bloque de bornes (repuesto)**

para Signal Board

con 6 tornillos, dorados; 4 unidades

6ES7292-1BF30-0XA0

Sinopsis

- Gestión de energía basada en SIMATIC S7-1200
- Permite medir y adquirir variables eléctricas clave en redes mono y trifásicas de hasta 480 V AC
- Conexión directa de los termopares
- Medición de corriente a través de transformadores de intensidad 1 A y 5 A
- Utilizable en redes en esquema TN y TT
- Salvaguardia de los datos medidos en caso de fallo de alimentación

Datos técnicos

Referencia	6ES7238-5XA32-0XB0 SM 1238 ENERGY METER 480V AC
Información general	
Designación del tipo de producto	SM 1238 AI Energy Meter 480 V AC
Función del producto	
• Medición de tensión	Sí
• Medición de la tensión con transformador al efecto	Sí
• Medición de intensidad	Sí
• Medición de la corriente de fase sin transformador al efecto	No
• Medición de la corriente de fase con transformador al efecto	Sí
• Medición de energía	Sí
• Medida de frecuencia	Sí
• Medición de la potencia	Sí
• Medición de potencia activa	Sí
• Medición de potencia reactiva	Sí
• Datos de I&M	Sí; I&M 0
• Modo isócrono	No
Ingeniería con	
• STEP 7 TIA Portal configurable/integrado desde versión	V13 SP1
Modo de operación	
• Medición cíclica	Sí
• Medición acíclica	Sí
• Acceso acíclico a los valores medidos	Sí
• Juegos de valores medidos fijos	Sí
• Juegos de valores medidos definibles	Sí
CiR – Configuration in RUN	
Posibilidad de reparametrizar en RUN	Sí
Calibración posible en RUN	Sí
Diseño/montaje	
Posición de montaje	Horizontal, vertical
Tensión de alimentación	
Tipo de alimentación	Alimentación a través del canal de medición de tensión L1
Tipo de tensión de la alimentación	100 - 277 V CA
Rango admisible, límite inferior (AC)	90 V
Rango admisible, límite superior (AC)	293 V
Frecuencia de red	
• Rango admisible, límite inferior	47 Hz
• Rango admisible, límite superior	63 Hz

Referencia	6ES7238-5XA32-0XB0 SM 1238 ENERGY METER 480V AC
Pérdidas	
Pérdidas, tip.	0,6 W
Área de direcciones	
Espacio de direcciones por módulo	
• Espacio de direcciones por módulo, máx.	124 byte; 112 bytes de entrada / 12 bytes de salida
Entradas analógicas	
Tiempo de ciclo (todos los canales), tip.	50 ms; Tiempo para la actualización coherente de todos los valores de medición y cálculo (datos cíclicos y acíclicos)
Alarmas/diagnósticos/información de estado	
Alarmas	
• Alarma de diagnóstico	Sí
• Alarma de límite	Sí
• Alarma de proceso	No
LED señalizador de diagnóstico	
• Vigilancia de la tensión de alimentación (LED PWR)	Sí
• Indicador de estado de canal	Sí; LED verde
• para diagnóstico de canales	Sí; LED Fn rojo
• para diagnóstico de módulo	Sí; LED DIAG verde/rojo
Funciones integradas	
Funciones de medida	
• Procedimiento de medición de la tensión	TRMS
• Procedimiento de medición de la intensidad	TRMS
• Tipo de adquisición de medidas	Sin fisuras
• Forma de la curva de tensión	Sinusoidal o deformada
• Búfer de magnitudes medibles	Sí
• Longitud de parámetros	74 byte
• Ancho de banda de la adquisición de medidas	2 kHz; Armónicos: 39 / 50 Hz, 32 / 60 Hz
Modo de funcionamiento para adquisición de medidas	
- Detección automática de la frecuencia de red	No; parametrizable
Rango de medida	
- Medida de frecuencia, mín.	45 Hz
- Medida de frecuencia, máx.	65 Hz

Basic Controller SIMATIC S7-1200

Módulos de periferia

Módulos analógicos

Módulo de entradas analógicas SM 1238 Energy Meter 480 V AC

Datos técnicos (continuación)

Referencia	6ES7238-5XA32-0XB0 SM 1238 ENERGY METER 480V AC
Entradas de medida para tensión	
- Tensión de red que se puede medir entre fase y neutro	277 V
- Tensión de red que se puede medir entre conductores de fase	480 V
- Tensión de red que se puede medir entre fase y neutro, mín.	90 V
- Tensión de red que se puede medir entre fase y neutro, máx.	293 V
- Tensión de red que se puede medir entre los conductores de fase, mín.	155 V
- Tensión de red que se puede medir entre los conductores de fase, máx.	508 V
- Categoría de la medición de tensión según IEC 61010-2-030	CAT II; CAT III con nivel de protección garantizado de 1,5 kV
- Resistencia interna de conductor de fase y neutro	3,4 MΩ
- Potencia absorbida por fase	20 mW
- Inmunidad a impulsos de tensión 1,2/50μs	1 kV
Entradas de medida para intensidad	
- Intensidad relativa que se puede medir con AC, mín.	1 %; referida a la intensidad asignada secundaria 5 A
- Intensidad relativa que se puede medir con AC, máx.	100 %; referida a la intensidad asignada secundaria 5 A
- Intensidad permanente con AC, máx. admisible	5 A
- Consumo de potencia aparente por fase con un rango de medida de 5 A	0,6 V·A
- Valor asignado para resistencia a intensidad de corta duración limitado a 1 s	100 A
- Resistencia de entrada, rango de medida 0 a 5 A	25 mΩ; en el borne
- Supresión de cero	Parametrizable: 2 ... 250 mA, predeterminado: 50 mA
- Capacidad de sobrecarga por impulsos	10 A; Durante 1 minuto

Referencia	6ES7238-5XA32-0XB0 SM 1238 ENERGY METER 480V AC
Clase de precisión según IEC 61557-12	
- Magnitud medida Tensión	0,2
- Magnitud medida Intensidad	0,2
- Magnitud medida Potencia aparente	0,5
- Magnitud medida Potencia activa	0,5
- Magnitud medida Potencia reactiva	1
- Magnitud medida Factor de potencia	0,5
- Magnitud medida Energía activa	0,5
- Magnitud medida Energía reactiva	1
- Magnitud medida intensidad por neutro	0,5; calculada
- Magnitud de medida desfase	±1 °; no considerada en la IEC 61557-12
- Magnitud medida Frecuencia	0,05
Aislamiento galvánico	
Aislamiento galvánico de canales	
• entre los canales y bus de fondo	SI; 3 700 V AC (prueba de tipo) CAT III
Aislamiento	
Aislamiento ensayado con	2 300 V AC durante 1 min (prueba de tipo)
Condiciones ambientales	
Temperatura ambiente en servicio	
• Montaje horizontal, mín.	-20 °C
• Montaje horizontal, máx.	60 °C
• Montaje vertical, mín.	-20 °C
• Montaje vertical, máx.	50 °C
Dimensiones	
Ancho	45 mm
Alto	100 mm
Profundidad	75 mm
Pesos	
Peso (sin embalaje)	165 g
Datos para la selección de un transformador de intensidad	
• Potencia de carga del transformador x/1A, mín.	función de la longitud y sección del cable, consultar el manual del producto
• Potencia de carga del transformador x/5A, mín.	función de la longitud y sección del cable, consultar el manual del producto

Datos de pedido

Módulo de entradas analógicas SM 1238 Energy Meter 480 V AC

Módulo para medir y almacenar variables eléctricas para energía en redes mono y trifásicas (TN, TT) hasta 480 V AC; rango de intensidad: 1 A, 5 A; se adquieren tensiones, intensidades, desfases, potencias, energías, frecuencia; con diagnóstico discriminado por canales

Referencia

6ES7238-5XA32-0XB0

Cable de prolongación para configuración en dos filas

Para la conexión de módulos de señales digitales/analógicos; longitud 2 m

6ES7290-6AA30-0XA0

Referencia

Bloque de bornes (repuesto)

Para entrada de tensión (arriba), 7 polos, estañado, codificado en el centro

6ES7292-1AG40-0XA2

Para entrada de intensidad (abajo), 7 polos, estañado,

6ES7292-1AG30-0XA0

Juego de tapas frontales (repuesto)

Para módulos de 45 mm de ancho

6ES7291-1BA30-0XA0

Sinopsis

- Entradas analógicas para SIPLUS S7-1200
- Con tiempos de conversión extremadamente cortos
- Para la conexión de sensores y actuadores analógicos sin amplificadores adicionales
- Para la solución de tareas de automatización más complejas
- A partir de +60°C a +70°C, número de entradas atacables simultáneamente máx. 50%

Nota:

Los productos SIPLUS extreme se basan en productos SIMATIC estándar. Los contenidos aquí enumerados se han tomado de los correspondientes productos estándar. Se complementan con información específica de SIPLUS extreme.

3

Datos técnicos

Referencia	6AG1231-4HD32-4XB0 SIPLUS S7-1200 SM 1231 4AI 13BITS
Condiciones ambientales	
Caída libre	
• Altura de caída, máx.	0,3 m; Cinco veces, en embalaje de envío
Temperatura ambiente en servicio	
• mín.	-20 °C; = Tmín; Startup @ 0 °C
• máx.	60 °C; = Tmáx
Condiciones ambientales aumentadas	
• Referida a temperatura ambiente-presión atmosférica-altitud de instalación	Tmín ... Tmáx a 1080 hPa ... 795 hPa (-1000 m ... +2000 m) // Tmín ... (Tmáx - 10 K) a 795 hPa ... 658 hPa (+2000 m ... +3500 m) // Tmín ... (Tmáx - 20 K) a 658 hPa ... 540 hPa (+3500 m ... +5000 m)

Referencia	6AG1231-4HD32-4XB0 SIPLUS S7-1200 SM 1231 4AI 13BITS
Humedad relativa del aire	
- Con condensación, ensayado según IEC 60068-2-38, máx.	100 %; HR incl. condensación/ congelación (sin puesta en marcha si hay condensación)
Resistencia	
- a sustancias biológicamente activas/conforme con EN 60721-3-3	Si
- a sustancias químicamente activas/conforme con EN 60721-3-3	Si; clase 3C4 (HR < 75 %) incl. niebla salina según EN 60068-2-52 (grado de severidad 3). ¡Las tapas de conectores suministradas deben permanecer en las interfaces no utilizadas durante el servicio!
- a sustancias mecánicamente activas/conforme con EN 60721-3-3	Si; clase 3S4 incl. arena, polvo. ¡Las cubiertas de conectores suministradas deben permanecer en las interfaces no utilizadas durante el servicio!

Datos de pedido

SIPLUS Módulo de entradas analógicas Signal Module SM 1231
(rango de temperatura ampliado y presencia de atmósfera agresiva)
Rango de temperatura ambiente
-0 ... +55 °C
4 entradas analógicas ±10 V, ±5 V, ±2,5 V o 0 ... 20 mA; 12 bits + signo

Referencia**6AG1231-4HD32-4XB0****Referencia****Accesorios**

Ver Módulo de entradas analógicas SIMATIC S7-1200 SM 1231, página 3/79

Basic Controller SIMATIC S7-1200

Módulos de periferia

SIPLUS Módulos analógicos

SIPLUS Módulo de salidas analógicas SM 1232

Sinopsis



- Salidas analógicas para SIPLUS S7-1200
- Con tiempos de conversión extremadamente cortos
- Para la conexión de actuadores analógicos sin amplificadores adicionales
- Para la solución de tareas de automatización más complejas
- A partir de +60 °C a +70 °C, número de salidas atacables simultáneamente máx. 50%

Nota:

Los productos SIPLUS extreme se basan en productos SIMATIC estándar. Los contenidos aquí enumerados se han tomado de los correspondientes productos estándar. Se complementan con información específica de SIPLUS extreme.

Datos técnicos

Referencia	6AG1232-4HB32-4XB0
Based on	6ES7232-4HB32-0XB0 SIPLUS S7-1200 SM 1232 2AQ 13BITS
Condiciones ambientales	
Caída libre	
• Altura de caída, máx.	0,3 m; Cinco veces, en embalaje de envío
Temperatura ambiente en servicio	
• mín.	-20 °C; = Tmín; Startup @ 0 °C
• máx.	60 °C; = Tmáx
Condiciones ambientales aumentadas	
• Referida a temperatura ambiente-presión atmosférica-altitud de	Tmín ... Tmáx a 1080 hPa ... 795 hPa (-1000 m ... +2000 m) // Tmín ... (Tmáx - 10 K) a 795 hPa ... 658 hPa (+2000 m ... +3500 m) // Tmín ... (Tmáx - 20 K) a 658 hPa ... 540 hPa (+3500 m ... +5000 m)

Referencia	6AG1232-4HB32-4XB0
Based on	6ES7232-4HB32-0XB0 SIPLUS S7-1200 SM 1232 2AQ 13BITS
Humedad relativa del aire	
- Con condensación, ensayado según IEC 60068-2-38, máx.	100 %; HR incl. condensación/ congelación (sin puesta en marcha si hay condensación)
Resistencia	
- a sustancias biológicamente activas/conforme con EN 60721-3-3	Si
- a sustancias químicamente activas/conforme con EN 60721-3-3	Si; clase 3C4 (HR < 75 %) incl. niebla salina según EN 60068-2-52 (grado de severidad 3). ¡Las tapas de conectores suministradas deben permanecer en las interfaces no utilizadas durante el servicio!
- a sustancias mecánicamente activas/conforme con EN 60721-3-3	Si; clase 3S4 incl. arena, polvo. ¡Las cubiertas de conectores suministradas deben permanecer en las interfaces no utilizadas durante el servicio!

Datos de pedido

SIPLUS Módulo de salidas analógicas Signal Module SM 1232
(rango de temperatura ampliado y presencia de atmósfera agresiva)
Rango de temperatura ambiente
-20 ... +60 °C
2 salidas analógicas, ±10 V con 14 bits o 0 ... 20 mA con 13 bits

Referencia

6AG1232-4HB32-4XB0

Referencia

Accesorios

Ver Módulo de salidas analógicas SIMATIC S7-1200 SM 1232, página 3/84

Sinopsis

- Salida analógica para SIPLUS S7-1200
- Enchufable directamente en la CPU (no utilizable para la variante de +70 °C)

Nota:

Los productos SIPLUS extreme se basan en productos SIMATIC estándar. Los contenidos aquí enumerados se han tomado de los correspondientes productos estándar. Se complementan con información específica de SIPLUS extreme.

Datos técnicos

Referencia	6AG1232-4HA30-4XB0	6AG1232-4HA30-5XB0
Based on	6ES7232-4HA30-0XB0 SIPLUS S7-1200 SB 1232 1AQ	6ES7232-4HA30-0XB0 SIPLUS S7-1200 SB 1232 1AQ
Condiciones ambientales		
Caída libre		
• Altura de caída, máx.	0,3 m; Cinco veces, en embalaje de envío	0,3 m; Cinco veces, en embalaje de envío
Temperatura ambiente en servicio		
• mín.	0 °C; = Tmín	-40 °C; = Tmín; Startup @ -25 °C
• máx.	55 °C; = Tmáx	55 °C; = Tmáx
Condiciones ambientales aumentadas		
• Referida a temperatura ambiente-presión atmosférica-altitud de instalación	Tmín ... Tmáx a 1080 hPa ... 795 hPa (-1000 m ... +2000 m) // Tmín ... (Tmáx - 10 K) a 795 hPa ... 658 hPa (+2000 m ... +3500 m) // Tmín ... (Tmáx - 20 K) a 658 hPa ... 540 hPa (+3500 m ... +5000 m)	Tmín ... Tmáx a 1080 hPa ... 795 hPa (-1000 m ... +2000 m) // Tmín ... (Tmáx - 10 K) a 795 hPa ... 658 hPa (+2000 m ... +3500 m) // Tmín ... (Tmáx - 20 K) a 658 hPa ... 540 hPa (+3500 m ... +5000 m)
Humedad relativa del aire		
- Con condensación, ensayado según IEC 60068-2-38, máx.	100 %; HR incl. condensación/congelación (sin puesta en marcha si hay condensación)	100 %; HR incl. condensación/congelación (sin puesta en marcha si hay condensación)
Resistencia		
- a sustancias biológicamente activas/conforme con EN 60721-3-3	Sí	Sí
- a sustancias químicamente activas/conforme con EN 60721-3-3	Sí; clase 3C4 (HR < 75 %) incl. niebla salina según EN 60068-2-52 (grado de severidad 3). ¡Las tapas de conectores suministradas deben permanecer en las interfaces no utilizadas durante el servicio!	Sí; clase 3C4 (HR < 75 %) incl. niebla salina según EN 60068-2-52 (grado de severidad 3). ¡Las tapas de conectores suministradas deben permanecer en las interfaces no utilizadas durante el servicio!
- a sustancias mecánicamente activas/conforme con EN 60721-3-3	Sí; clase 3S4 incl. arena, polvo. ¡Las cubiertas de conectores suministradas deben permanecer en las interfaces no utilizadas durante el servicio!	Sí; clase 3S4 incl. arena, polvo. ¡Las cubiertas de conectores suministradas deben permanecer en las interfaces no utilizadas durante el servicio!

Basic Controller SIMATIC S7-1200

Módulos de periferia

SIPLUS Módulos analógicos

SIPLUS Módulo de salidas analógicas SB 1232**Datos de pedido****Referencia****SIPLUS Módulo de salidas analógicas Signal Board SB 1232**

(rango de temperatura ampliado y presencia de atmósfera agresiva)

Rango de temperatura ambiente
-25 ... +55 °C

1 salida analógica, ±10 V con 12 bits o 0 ... 20 mA con 11 bits

6AG1232-4HA30-5XB0Rango de temperatura ambiente
-0 ... +55 °C

1 salida analógica, ±10 V con 12 bits o 0 ... 20 mA con 11 bits

6AG1232-4HA30-4XB0**Referencia****Accesorios**

Ver Módulo de salidas analógicas SIMATIC S7-1200 SB 1232, página 3/86

3

Sinopsis

- Entradas y salidas analógicas para SIPLUS S7-1200
- Con tiempos de conversión extremadamente cortos
- Para la conexión de sensores y actuadores analógicos sin amplificadores adicionales
- Para la solución de tareas de automatización más complejas
- A partir de +60 °C a +70 °C, número de entradas y salidas atacables simultáneamente máx. 50%

Nota:

Los productos SIPLUS extreme se basan en productos SIMATIC estándar. Los contenidos aquí enumerados se han tomado de los correspondientes productos estándar. Se complementan con información específica de SIPLUS extreme.

3

Datos técnicos

Referencia	6AG1234-4HE32-2XB0	6AG1234-4HE32-4XB0
Based on	6ES7234-4HE32-0XB0 SIPLUS S7-1200 SM 1234 4AI/2AQ	6ES7234-4HE32-0XB0 SIPLUS S7-1200 SM 1234 4AI/2AQ 13BITS
Condiciones ambientales		
Caída libre		
• Altura de caída, máx.	0,3 m; Cinco veces, en embalaje de envío	0,3 m; Cinco veces, en embalaje de envío
Temperatura ambiente en servicio		
• mín.	-40 °C; = Tmín; Startup @ -25 °C	-20 °C; = Tmín; Startup @ 0 °C
• máx.	70 °C; = Tmáx; Tmáx > +60 °C número de salidas utilizadas simultáneamente 1, entradas 2 (sin puntos contiguos) en posición de montaje horizontal	60 °C; = Tmáx
Condiciones ambientales aumentadas		
• Referida a temperatura ambiente-presión atmosférica-altitud de instalación	Tmín ... Tmáx a 1080 hPa ... 795 hPa (-1000 m ... +2000 m) // Tmín ... (Tmáx - 10 K) a 795 hPa ... 658 hPa (+2000 m ... +3500 m) // Tmín ... (Tmáx - 20 K) a 658 hPa ... 540 hPa (+3500 m ... +5000 m)	Tmín ... Tmáx a 1080 hPa ... 795 hPa (-1000 m ... +2000 m) // Tmín ... (Tmáx - 10 K) a 795 hPa ... 658 hPa (+2000 m ... +3500 m) // Tmín ... (Tmáx - 20 K) a 658 hPa ... 540 hPa (+3500 m ... +5000 m)
Humedad relativa del aire		
- Con condensación, ensayado según IEC 60068-2-38, máx.	100 %; HR incl. condensación/congelación (sin puesta en marcha si hay condensación)	100 %; HR incl. condensación/congelación (sin puesta en marcha si hay condensación)
Resistencia		
- a sustancias biológicamente activas/conforme con EN 60721-3-3	Sí	Sí
- a sustancias químicamente activas/conforme con EN 60721-3-3	Sí; clase 3C4 (HR < 75 %) incl. niebla salina según EN 60068-2-52 (grado de severidad 3). ¡Las tapas de conectores suministradas deben permanecer en las interfaces no utilizadas durante el servicio!	Sí; clase 3C4 (HR < 75 %) incl. niebla salina según EN 60068-2-52 (grado de severidad 3). ¡Las tapas de conectores suministradas deben permanecer en las interfaces no utilizadas durante el servicio!
- a sustancias mecánicamente activas/conforme con EN 60721-3-3	Sí; clase 3S4 incl. arena, polvo. ¡Las cubiertas de conectores suministradas deben permanecer en las interfaces no utilizadas durante el servicio!	Sí; clase 3S4 incl. arena, polvo. ¡Las cubiertas de conectores suministradas deben permanecer en las interfaces no utilizadas durante el servicio!

Basic Controller SIMATIC S7-1200

Módulos de periferia

SIPLUS Módulos analógicos

SIPLUS Módulo de E/S analógicas SM 1234**Datos de pedido****Referencia****SIPLUS Módulo de entradas/
salidas analógicas
Signal Module SM 1234**

(rango de temperatura ampliado y presencia de atmósfera agresiva)

Rango de temperatura ambiente
-25 ... +70 °C,
a partir de +60 ... +70 °C, número de entradas y salidas atacables simultáneamente máx. 50%

4 entradas analógicas, ±10 V, ±5 V, ±2,5 V o 0 ... 20 mA, 12 bits + signo;
2 salidas analógicas, ±10 V con 14 bits o 0 ... 20 mA con 13 bits

Rango de temperatura ambiente
-0 ... +55 °C

4 entradas analógicas, ±10 V, ±5 V, ±2,5 V o 0 ... 20 mA, 12 bits + signo;
2 salidas analógicas, ±10 V con 14 bits o 0 ... 20 mA con 13 bits

6AG1234-4HE32-2XB0**6AG1234-4HE32-4XB0****Referencia****Accesorios**

Ver Módulo de entradas/salidas analógicas SIMATIC S7-1200 SM 1234, página 3/88

3

Sinopsis

- Para medir temperaturas con toda precisión y comodidad
- Posibilidad de utilizar 7 tipos de termopares convencionales
- También para medir señales analógicas de nivel bajo (± 80 mV)
- Fácil de integrar en una instalación ya existente

Nota:

Los productos SIPLUS extreme se basan en productos SIMATIC estándar. Los contenidos aquí enumerados se han tomado de los correspondientes productos estándar. Se complementan con información específica de SIPLUS extreme.

Datos técnicos

Referencia	6AG1231-5QF32-4XB0	6AG1231-5QD32-4XB0
Based on	6ES7231-5QF32-0XB0	6ES7231-5QD32-0XB0
	SIPLUS S7-1200 SM 1231 8AI TC 16BITS	SIPLUS S7-1200 SM1231 4AI TC 16BITS
Condiciones ambientales		
Caída libre		
• Altura de caída, máx.	0,3 m; Cinco veces, en embalaje de envío	0,3 m; Cinco veces, en embalaje de envío
Temperatura ambiente en servicio		
• mín.	-20 °C; = Tmin; Startup @ 0 °C	-20 °C; = Tmin; Startup @ 0 °C
• máx.	60 °C; = Tmáx	60 °C; = Tmáx
Condiciones ambientales aumentadas		
• Referida a temperatura ambiente-presión atmosférica-altitud de instalación	Tmín ... Tmáx a 1080 hPa ... 795 hPa (-1000 m ... +2000 m) // Tmín ... (Tmáx - 10 K) a 795 hPa ... 658 hPa (+2000 m ... +3500 m) // Tmín ... (Tmáx - 20 K) a 658 hPa ... 540 hPa (+3500 m ... +5000 m)	Tmín ... Tmáx a 1080 hPa ... 795 hPa (-1000 m ... +2000 m) // Tmín ... (Tmáx - 10 K) a 795 hPa ... 658 hPa (+2000 m ... +3500 m) // Tmín ... (Tmáx - 20 K) a 658 hPa ... 540 hPa (+3500 m ... +5000 m)
Humedad relativa del aire		
- Con condensación, ensayado según IEC 60068-2-38, máx.	100 %; HR incl. condensación/congelación (sin puesta en marcha si hay condensación)	100 %; HR incl. condensación/congelación (sin puesta en marcha si hay condensación)
Resistencia		
- a sustancias biológicamente activas/conforme con EN 60721-3-3	Sí	Sí
- a sustancias químicamente activas/conforme con EN 60721-3-3	Sí; clase 3C4 (HR < 75 %) incl. niebla salina según EN 60068-2-52 (grado de severidad 3). ¡Las tapas de conectores suministradas deben permanecer en las interfaces no utilizadas durante el servicio!	Sí; clase 3C4 (HR < 75 %) incl. niebla salina según EN 60068-2-52 (grado de severidad 3). ¡Las tapas de conectores suministradas deben permanecer en las interfaces no utilizadas durante el servicio!
- a sustancias mecánicamente activas/conforme con EN 60721-3-3	Sí; clase 3S4 incl. arena, polvo. ¡Las cubiertas de conectores suministradas deben permanecer en las interfaces no utilizadas durante el servicio!	Sí; clase 3S4 incl. arena, polvo. ¡Las cubiertas de conectores suministradas deben permanecer en las interfaces no utilizadas durante el servicio!

Datos de pedido

SIPLUS Módulo de termopares SM 1231

(rango de temperatura ampliado y presencia de atmósfera agresiva)

Rango de temperatura ambiente
-40 ... +70 °C

8 entradas +/- 80 mV, resolución 15 bits + signo, termopares de tipo J, K, T, E, R, S, N, C, TXK/XK(L)

4 entradas +/- 80 mV, resolución 15 bits + signo, termopares de tipo J, K, T, E, R, S, N, C, TXK/XK(L)

Referencia

6AG1231-5QF32-4XB0

6AG1231-5QD32-4XB0

Referencia

Accesorios

Ver Módulo de termopares SIMATIC S7-1200 SM 1231, página 3/91

Basic Controller SIMATIC S7-1200

Módulos de periferia

SIPLUS Módulos analógicos

SIPLUS Módulo de señales RTD SM 1231

Sinopsis

- Para medir temperaturas con toda precisión y comodidad
- 4 entradas
- Posibilidad de utilizar termorresistencias de tipo convencional
- Fácil de integrar en una instalación ya existente

Nota:

Los productos SIPLUS extreme se basan en productos SIMATIC estándar. Los contenidos aquí enumerados se han tomado de los correspondientes productos estándar. Se complementan con información específica de SIPLUS extreme.

Datos técnicos

Referencia	6AG1231-5PD32-4XB0	6AG1231-5PD32-2XB0	6AG1231-5PF32-4XB0	6AG1231-5PF32-2XB0
Based on	6ES7231-5PD32-0XB0 SIPLUS S7-120S0 SM 1231 4AI RTD 16BIT	ES7231-5PD32-0XB0 SIPLUS S7-1200 SM 1231 4AI RTD 16BITS	6ES7231-5PF32-0XB0 SIPLUS S7-1200 SM 1231 8AI RTD 16BITS	6ES7231-5PF32-0XB0 SIPLUS S7-1200 SM 1231 8AI RTD 16BITS
Condiciones ambientales				
Caída libre				
• Altura de caída, máx.	0,3 m; Cinco veces, en embalaje de envío	0,3 m; Cinco veces, en embalaje de envío	0,3 m; Cinco veces, en embalaje de envío	0,3 m; Cinco veces, en embalaje de envío
Temperatura ambiente en servicio				
• mín.	-20 °C; = Tmín; Startup @ 0 °C	-40 °C; = Tmín; Startup @ -25 °C	-20 °C; = Tmín; Startup @ 0 °C	-40 °C; = Tmín; Startup @ -25 °C
• máx.	60 °C; = Tmáx	70 °C; = Tmáx	60 °C; = Tmáx	70 °C; = Tmáx
Condiciones ambientales aumentadas				
• Referida a temperatura ambiente-presión atmosférica-altitud de instalación	Tmín ... Tmáx a 1080 hPa ... 795 hPa (-1000 m ... +2000 m) // Tmín ... (Tmáx - 10 K) a 795 hPa ... 658 hPa (+2000 m ... +3500 m) // Tmín ... (Tmáx - 20 K) a 658 hPa ... 540 hPa (+3500 m ... +5000 m)	Tmín ... Tmáx a 1080 hPa ... 795 hPa (-1000 m ... +2000 m) // Tmín ... (Tmáx - 10 K) a 795 hPa ... 658 hPa (+2000 m ... +3500 m) // Tmín ... (Tmáx - 20 K) a 658 hPa ... 540 hPa (+3500 m ... +5000 m)	Tmín ... Tmáx a 1080 hPa ... 795 hPa (-1000 m ... +2000 m) // Tmín ... (Tmáx - 10 K) a 795 hPa ... 658 hPa (+2000 m ... +3500 m) // Tmín ... (Tmáx - 20 K) a 658 hPa ... 540 hPa (+3500 m ... +5000 m)	Tmín ... Tmáx a 1080 hPa ... 795 hPa (-1000 m ... +2000 m) // Tmín ... (Tmáx - 10 K) a 795 hPa ... 658 hPa (+2000 m ... +3500 m) // Tmín ... (Tmáx - 20 K) a 658 hPa ... 540 hPa (+3500 m ... +5000 m)
Humedad relativa del aire				
- Con condensación, ensayado según IEC 60068-2-38, máx.	100 %; HR incl. condensación/congelación (sin puesta en marcha si hay condensación)	100 %; HR incl. condensación/congelación (sin puesta en marcha si hay condensación)	100 %; HR incl. condensación/congelación (sin puesta en marcha si hay condensación)	100 %; HR incl. condensación/congelación (sin puesta en marcha si hay condensación)
Resistencia				
- a sustancias biológicamente activas/conforme con EN 60721-3-3	Sí	Sí	Sí	Sí
- a sustancias químicamente activas/conforme con EN 60721-3-3	Sí; clase 3C4 (HR < 75 %) incl. niebla salina según EN 60068-2-52 (grado de severidad 3). ¡Las tapas de conectores suministradas deben permanecer en las interfaces no utilizadas durante el servicio!	Sí; clase 3C4 (HR < 75 %) incl. niebla salina según EN 60068-2-52 (grado de severidad 3). ¡Las tapas de conectores suministradas deben permanecer en las interfaces no utilizadas durante el servicio!	Sí; clase 3C4 (HR < 75 %) incl. niebla salina según EN 60068-2-52 (grado de severidad 3). ¡Las tapas de conectores suministradas deben permanecer en las interfaces no utilizadas durante el servicio!	Sí; clase 3C4 (HR < 75 %) incl. niebla salina según EN 60068-2-52 (grado de severidad 3). ¡Las tapas de conectores suministradas deben permanecer en las interfaces no utilizadas durante el servicio!
- a sustancias mecánicamente activas/conforme con EN 60721-3-3	Sí; clase 3S4 incl. arena, polvo. ¡Las cubiertas de conectores suministradas deben permanecer en las interfaces no utilizadas durante el servicio!	Sí; clase 3S4 incl. arena, polvo. ¡Las cubiertas de conectores suministradas deben permanecer en las interfaces no utilizadas durante el servicio!	Sí; clase 3S4 incl. arena, polvo. ¡Las cubiertas de conectores suministradas deben permanecer en las interfaces no utilizadas durante el servicio!	Sí; clase 3S4 incl. arena, polvo. ¡Las cubiertas de conectores suministradas deben permanecer en las interfaces no utilizadas durante el servicio!

Datos de pedido	Referencia	Accesorios	Referencia
<p>SIPLUS Módulo de señales RTD SM 1231</p> <p>(rango de temperatura ampliado y presencia de atmósfera agresiva)</p> <p>4 entradas para termorresistencias Pt10/50/100/200/500/1000, Ni100/120/200/500/1000, Cu10/50/100, LG-Ni1000; resistencia 150/300/600 ohmios, resolución 15 bits + signo</p> <ul style="list-style-type: none"> • para atmósferas extraordinariamente agresivas (revestimiento conformado); temperatura ambiente -20 ... +60 °C • para atmósferas extraordinariamente agresivas (revestimiento conformado); temperatura ambiente -40 ... +70 °C <p>8 entradas para termorresistencias Pt10/50/100/200/500/1000, Ni100/120/200/500/1000, Cu10/50/100, LG-Ni1000; resistencia 150/300/600 ohmios, resolución 15 bits + signo</p> <ul style="list-style-type: none"> • para atmósferas extraordinariamente agresivas (revestimiento conformado); temperatura ambiente -20 ... +60 °C • para atmósferas extraordinariamente agresivas (revestimiento conformado); temperatura ambiente -40 ... +70 °C 	<p>6AG1231-5PD32-4XB0</p> <p>6AG1231-5PD32-2XB0</p> <p>6AG1231-5PF32-4XB0</p> <p>6AG1231-5PF32-2XB0</p>	<p>Accesorios</p>	<p>Ver Módulo de señales SIMATIC S7-1200 SM 1231, página 3/96</p>

Basic Controller SIMATIC S7-1200

Módulos de periferia

Módulos especiales

SM 1278 4xIO-Link-Master**Sinopsis**

- Módulo para conectar hasta 4 dispositivos IO-Link conforme a la especificación IO-Link V1.1 Los parámetros IO-Link se configuran usando la herramienta Port Configuration Tool (PCT), versión V3.2 o superior.

Datos técnicos

Referencia	6ES7278-4BD32-0XB0 S7-1200, SM1278, 4xIO-Link-Master
Información general	
Designación del tipo de producto	SM 1278, maestro IO-Link
Tensión de alimentación	
Valor nominal (DC)	
• 24 V DC	Si
Pérdidas	
Pérdidas, típ.	1 W
Alarmas/diagnósticos/información de estado	
Funciones de diagnóstico	Si
Grado de protección y clase de protección	
Grado de protección según EN 60529	
• IP20	Si
Normas, homologaciones, certificados	
Homologación FM	Si
RCM (anterior C-TICK)	Si
Condiciones ambientales	
Caída libre	
• Altura de caída, máx.	0,3 m; Cinco veces, en embalaje de envío
Temperatura ambiente en servicio	
• Rango de temperatura permitido	-20 °C a +60 °C con montaje horizontal; -20 °C a 50 °C con montaje vertical; 95 % de humedad del aire, sin condensación
Sistema de conexión	
Conector frontal requerido	Si
Elementos mecánicos/material	
Material de la caja (en el frente)	
• Plástico	Si
Dimensiones	
Ancho	45 mm
Alto	100 mm
Profundidad	75 mm
Pesos	
Peso, aprox.	150 g

Datos de pedido**Referencia**

Módulo de señales SM 1278 4xIO-Link-Master para conectar hasta 4 dispositivos IO-Link conforme a la especificación IO-Link V1.1	6ES7278-4BD32-0XB0
Bloque de bornes (repuesto) con 7 tornillos, estañados; 4 unidades	6ES7292-1AG30-0XA0

Sinopsis



El SIPLUS CMS1200 SM 1281 Condition Monitoring forma parte de la gama SIMATIC S7-1200 y se aplica para:

- Monitorización de motores, generadores, bombas, ventiladores u otros componentes mecánicos
- Registro y análisis de vibraciones
- Posibilidad de ampliación hasta con 7 módulos

3

Datos técnicos

Referencia	6AT8007-1AA10-0AA0 SM1281_Condition_Monitoring
Información general	
Nombre de marca del producto	SIPLUS
Categoría del producto	Condition Monitoring IEPE
Nombre del producto	CMS1200 SM 1281 Condition Monitoring
Presentación del producto	Módulo S7-1200 para la vigilancia de vibraciones en componentes mecánicos a partir de valores característicos y funciones de análisis selectivas por frecuencia
principio físico de medida	Aceleración vibratoria
Rango de medida frecuencia de vibración, mín.	0,1 Hz
Rango de medida frecuencia de vibración, máx.	10 000 Hz
Diseño/montaje	
Tipo de fijación	Montaje en perfil DIN o en pared
Posición de montaje	Horizontal, vertical
Posición de montaje recomendada	Horizontal
Tensión de alimentación	
Tipo de tensión de la alimentación	DC
Valor nominal (DC)	
• 24 V DC	Sí
Rango admisible, límite inferior (DC)	20,4 V
Rango admisible, límite superior (DC)	28,8 V
Intensidad de entrada	
Consumo, típ.	200 mA
Consumo, máx.	250 mA
de bus de fondo 5 V DC, típ.	80 mA
de bus de fondo 5 V DC, máx.	85 mA
Memoria	
Capacidad de memoria total	1 Gbyte
Configuración del hardware	
Tipo de configuración de hardware	Modular, hasta 7 módulos por CPU

Referencia	6AT8007-1AA10-0AA0 SM1281_Condition_Monitoring
Velocidad de entrada	
Número de entradas de velocidad	1
Protocolos	
• 24 V DC digital	Sí
Entrada de sensor	
Número de entradas de sensor IEPE	4
Frecuencia de muestreo, máx.	46 875 Hz
Interfaces	
Tipo de transferencia de datos	Salida de datos brutos descargables desde el navegador en forma de archivo WAV para otros análisis (p. ej. a través de CMS X-Tools)
Interfaz Ethernet	Sí
Protocolos	
Comunicación por bus	Sí
Servidores web	
• HTTP	Sí
Alarmas/diagnósticos/información de estado	
Alarmas	
• Alarma de diagnóstico	Sí
LED señalizador de diagnóstico	
• Señalizador de estado entrada digital (verde)	No
• para el estado de las entradas	Sí
• para mantenimiento	Sí
Funciones integradas	
Funciones de monitorización	
• Vigilancia de las entradas de sensor	Sí; Rotura de cable y cortocircuito
• Vigilancia de valor característico de vibración vía valor eficaz de la velocidad de vibración (valor RMS)	Sí
• Vigilancia de valor característico de vibración vía valor eficaz de la aceleración de vibración (valor RMS)	Sí
• Vigilancia selectiva por frecuencia vía espectro de velocidad de vibración	Sí
• Vigilancia selectiva por frecuencia vía espectro de aceleración de vibración	Sí
• Vigilancia selectiva por frecuencia vía análisis de envolvente	Sí

Basic Controller SIMATIC S7-1200

Módulos de periferia

Módulos especiales

SIPLUS CMS1200 SM 1281 Condition Monitoring

Datos técnicos (continuación)

Referencia	6AT8007-1AA10-0AA0 SM1281_Condition_Monitoring
Grado de protección y clase de protección	
Grado de protección según EN 60529	
• IP20	Sí
Normas, homologaciones, certificados	
Certificado de aptitud	CE
Marcado CE	Sí
Homologación UL	Sí
EAC (anterior Gost-R)	Sí
Conformidad con las directivas sobre restricción de sustancias peligrosas (RoHS) de China	Sí
Códigos de identificación de equipos según EN 81346-2	P
Condiciones ambientales	
Caída libre	
• Altura de caída, máx.	0,3 m; Cinco veces, en embalaje de envío
Temperatura ambiente en servicio	
• Montaje horizontal, mín.	-20 °C
• Montaje horizontal, máx.	60 °C
• Montaje vertical, mín.	-20 °C
• Montaje vertical, máx.	45 °C
Temperatura ambiente en almacenaje/transporte	
• mín.	-40 °C
• máx.	70 °C
Presión atmosférica según IEC 60068-2-13	
• En servicio mín.	795 hPa
• En servicio máx.	1 080 hPa
• Almacenamiento/transporte, mín.	660 hPa
• Almacenamiento/transporte, máx.	1 080 hPa
Humedad relativa del aire	
• Funcionamiento sin condensación, mín.	5 %
• Funcionamiento sin condensación, máx.	95 %
Software	
Software de navegación necesario	Navegador web Mozilla Firefox (ESR31) o Microsoft Internet Explorer (10/11)
Sistema de conexión	
Conector frontal requerido	Sí
Tipo de conexión eléctrica	Borne de tornillo
Elementos mecánicos/material	
Material de la caja	Plástico: policarbonato. Símbolo: PC- GF 10 FR
Material de la caja (en el frente)	
• Plástico	Sí
Dimensiones	
Ancho	70 mm
Alto	112 mm
Profundidad	75 mm
Pesos	
Peso	260 g

Datos de pedido

**SIPLUS CMS1200 SM 1281
Condition Monitoring**

Módulo para el SIMATIC S7-1200 concebido para monitorizar vibraciones en componentes mecánicos en base a valores característicos, así como funciones de análisis dependientes de la frecuencia.

Referencia

6AT8007-1AA10-0AA0

Sinopsis

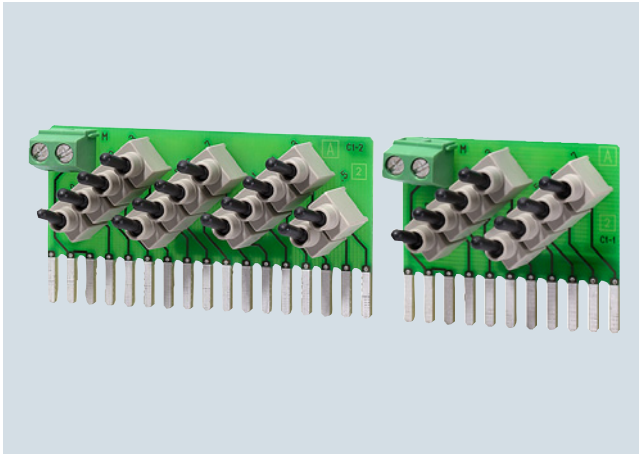

- Módulo de simulación para probar el programa durante la puesta en marcha y durante el funcionamiento
- Simulación de 8 ó 14 entradas

Datos técnicos

Referencia	6ES7274-1XF30-0XA0	6ES7274-1XH30-0XA0
	S7-1200 MODULO SIMULADOR SIM1274 8 ENTR.	S7-1200 MODULO SIMULADOR SIM1274, 14 ENTR.
Información general		
Designación del tipo de producto	SIM 1274 8Ch DI Simulator	SIM 1274 14Ch DI Simulator
Tensión de alimentación		
Valor nominal (DC)	24 V	24 V
Entradas digitales		
Nº de entradas digitales	8	14
Salidas digitales		
Número de salidas	0	0
Grado de protección y clase de protección		
Grado de protección según EN 60529		
• IP20	Sí	Sí
Dimensiones		
Ancho	43 mm	67 mm
Alto	35 mm	35 mm
Profundidad	23 mm	23 mm

Datos de pedido

Referencia

Simulador de entradas digitales Módulo simulador SIM 1274	
con 8 interruptores de entrada, para CPU 1211C/1212C	6ES7274-1XF30-0XA0
con 14 interruptores de entrada, para CPU 1214C/1215C	6ES7274-1XH30-0XA0
con 14 interruptores de entrada, para CPU 1217C	6ES7274-1XK30-0XA0
Simulador de entradas analógicas Módulo simulador SIM 1274	
2 potenciómetros	6ES7274-1XA30-0XA0

Basic Controller SIMATIC S7-1200

Módulos de periferia

Módulos especiales

Battery Board BB 1297

Sinopsis

- Battery Board para prolongar la reserva de marcha del reloj de tiempo real S7-1200

Datos técnicos

Referencia	6ES7297-0AX30-0XA0 BATTERY BOARD BB 1297 P. CPU 12XX
Información general	
Designación del tipo de producto	BB 1297 Battery Board
Alarmas/diagnósticos/información de estado	
Alarmas	Sí
Funciones de diagnóstico	Sí
LED señalizador de diagnóstico	
<ul style="list-style-type: none"> para mantenimiento 	Sí; A través del LED de mantenimiento (MAINT) del PLC se indica que es necesario reemplazar la batería.
Grado de protección y clase de protección	
Grado de protección según EN 60529	
<ul style="list-style-type: none"> IP20 	Sí
Normas, homologaciones, certificados	
Marcado CE	Sí
Homologación CSA	Sí
Homologación FM	Sí
RCM (anterior C-TICK)	Sí
Homologaciones navales	
<ul style="list-style-type: none"> Homologaciones navales 	Sí
Condiciones ambientales	
Caída libre	
<ul style="list-style-type: none"> Altura de caída, máx. 	0,3 m; Cinco veces, en embalaje de envío
Temperatura ambiente en servicio	
<ul style="list-style-type: none"> mín. máx. 	-20 °C 60 °C
Temperatura ambiente en almacenaje/transporte	
<ul style="list-style-type: none"> mín. máx. 	-40 °C 70 °C
Presión atmosférica según IEC 60068-2-13	
<ul style="list-style-type: none"> En servicio mín. En servicio máx. Almacenamiento/transporte, mín. Almacenamiento/transporte, máx. 	795 hPa 1 080 hPa 660 hPa 1 080 hPa
Humedad relativa del aire	
<ul style="list-style-type: none"> Rango admisible (sin condensación) a 25 °C 	95 %
Elementos mecánicos/material	
Material de la caja (en el frente)	
<ul style="list-style-type: none"> Plástico 	Sí
Dimensiones	
Ancho	38 mm
Alto	62 mm
Profundidad	21 mm
Pesos	
Peso, aprox.	40 g

Datos de pedido

Referencia

Battery Board BB 1297

para alimentar el reloj de tiempo real a largo plazo; enchufable en el receptáculo de la Signal Board de una CPU S7-1200 con FW 3.0 o superior;
Pila (CR 1025) no incluida

6ES7297-0AX30-0XA0

Bloque de bornes (repuesto)

para Signal Board
con 6 tornillos, dorados; 4 unidades

6ES7292-1BF30-0XA0

Sinopsis



SIWAREX WP231 es un módulo de pesaje versátil y "legal para comercio" para todas las tareas sencillas de pesaje y dinamometría. El compacto módulo se puede utilizar sin problemas en el sistema de automatización SIMATIC S7-1200. También puede utilizarse sin una CPU SIMATIC.

Datos técnicos

SIWAREX WP231	
Integración en sistemas de automatización	
S7-1200	Bus del sistema SIMATIC S7-1200
Operator Panel o autómatas programables de otros fabricantes	A través de Ethernet (Modbus TCP/IP) o RS 485 (Modbus RTU)
Interfaces de comunicación	<ul style="list-style-type: none"> • Bus de fondo SIMATIC S7-1200 • RS 485 (Modbus RTU, visualizador remoto Siebert) • Ethernet (SIWATOOL V7, Modbus TCP/IP) • Salida analógica 0/4 - 20 mA • 4 salidas digitales 24 V DC con aislamiento galvánico y a prueba de cortocircuito • 4 entradas digitales 24 V DC con aislamiento galvánico
Posibilidades de puesta en marcha	<ul style="list-style-type: none"> • vía SIWATOOL V7 • vía bloques de función en SIMATIC S7-1200 CPU/panel táctil • vía Modbus TCP/IP • vía Modbus RTU
Precisión de medida	
Homologación de tipo CE como báscula no automática de la categoría III	$3000 d \geq 0,5 \mu\text{V/e}$
Límite de error según DIN 1319-1 del fondo de escala del rango a $20^\circ\text{C} \pm 10 \text{ K}$ ($68^\circ\text{F} \pm 10 \text{ K}$)	0,05 %
Resolución interna	Hasta ± 4 millones de divisiones
Frecuencia de medida	100/120 Hz
Filtro digital	Filtro paso bajo y de valor medio de ajuste variable
Aplicaciones típicas	<ul style="list-style-type: none"> • Básculas no automáticas • Medidas de fuerza • Vigilancia del nivel de llenado • Vigilancias de la tensión de cintas transportadoras
Funciones de pesaje	
Valores de peso	<ul style="list-style-type: none"> • Bruto • Neto • Tara
Valores límite	<ul style="list-style-type: none"> • 2 x mín./máx. • Vacío
Puesta a cero	Por comando
Tarado	Por comando
Especificación de la tara	Por comando

SIWAREX WP231	
Células de carga	Puentes completos de galgas extensométricas con conexión a 4 o 6 hilos
Alimentación de las células de carga	
Tensión de alimentación (estabilizada por realimentación)	4,85 V DC
Resistencia de carga admisible	
• $R_{L\text{mín}}$	$> 40 \Omega$
• $R_{L\text{máx}}$	$< 4\ 100 \Omega$
Con interfaz Ex SIWAREX IS	
• $R_{L\text{mín}}$	$> 50 \Omega$
• $R_{L\text{máx}}$	$< 4\ 100 \Omega$
Sensibilidad de las células de carga	1 ... 4 mV/V
Rango admisible de la señal medida (con sensores 4 mV/V)	-21,3 ... +21,3 mV
Distancia máx. de las células de carga	500 m (229.66 ft)
Conexión a células de carga en zona Ex 1	Opcional vía interfaz Ex SIWAREX IS (hay que comprobar la compatibilidad de las células de carga)
Homologaciones/certificados	<ul style="list-style-type: none"> • ATEX Zona 2 • UL • EAC • KCC • RCM • OIML R76 • Homologación de tipo 2009/23/CE (NAWI)
Homologación de calibración oficial	Homologación de tipo CE OIML R76
Alimentación auxiliar	
Tensión nominal	24 V DC
Consumo máx.	200 mA
Consumo máx. de SIMATIC Bus	3 mA
Grado de protección según EN 60529; IEC 60529	IP20
Requisitos ambientales $T_{\text{mín}}(\text{IND}) \dots T_{\text{máx}}(\text{IND})$ (temperatura de empleo)	
• Montaje vertical	-10 ... +40 °C (14 ... 104 °F)
• Montaje horizontal	-10 ... +55 °C (14 ... 131 °F)
Requisitos de CEM	según EN 45501
Dimensiones	70 x 75 x 100 mm (2.76 x 2.95 x 3.94 pulgadas)

Basic Controller SIMATIC S7-1200

Módulos de periferia

Módulos especiales

SIWAREX WP231

Datos de pedido

Referencia

Módulo de pesaje SIWAREX WP231

Monocanal, apto para verificación, para básculas no automáticas (p. ej. de plataforma o depósitos) con células de carga analógicas / puentes completos de galgas extensométricas (1 - 4 mV/V), 1 x LC, 4 x DQ, 4 x DI, 1 x AQ, 1 x RS 485, puerto Ethernet.

7MH4960-2AA01

Manual del SIWAREX S7-1200

En varios idiomas

Descarga gratuita en la web:
<http://www.siemens.com/weighing-technology>

SIWAREX WP231 "Ready for Use"

Completo paquete de software para básculas no automáticas (para S7-1200 y panel del operador conectado directamente).

Descarga gratuita en la web:
<http://www.siemens.com/weighing-technology>

SIWAREX WP231

"Ready for Use - legal-for-trade"

Completo paquete de software para básculas no automáticas "legales para comercio" para S7-1200

Descarga gratuita en la web:
<http://www.siemens.com/weighing-technology>

Software SecureDisplay

Software para crear una pantalla de calibración en paneles basados en Windows CE. Se excluyen los paneles SIMATIC Basic y los Key Panel.

Descarga gratuita en la web:
<http://www.siemens.com/weighing-technology>

Paquete de configuración SIWAREX WP231 para TIA Portal

7MH4960-2AK01

- Software "Ready for Use", listo para utilizar con una báscula con SIWAREX WP231 y panel táctil (en varios idiomas)
- SIWATOOL V7.0
- Manuales de producto (PDF en varios idiomas)

Kit de verificación para SIWAREX WP2xx

7MH4960-0AY10

Para verificar hasta 3 básculas como máximo; consiste en:

- 3 láminas de rotulación para la placa de identificación
- 1 lámina protectora
- Guía para la verificación, certificados y homologaciones, placa de identificación editable SIWAREX FTA

Referencia

Latiguillo Ethernet de 2 m (7 ft)

6XV1850-2GH20

Para la conexión de SIWAREX WP231 a un PC (SIWATOOL), una CPU SIMATIC, un panel, etc.

Visualizador remoto (opcional)

Los visualizadores remotos digitales pueden conectarse directamente a SIWAREX WP231 a través de la interfaz RS 485.

Visualizador remoto compatible:
S102

Siebert Industrieelektronik GmbH
Postfach 1180
D-66565 Eppelborn
Tel.: +49 6806/980-0
Fax: +49 6806/980-999

Internet: <http://www.siebert.de>

Para más información,
consultar al fabricante.

Accesorios

Caja de conexiones SIWAREX JB, caja de aluminio

7MH4710-1BA

Para conectar hasta 4 células de carga en paralelo y para conectar varias cajas de conexiones

Caja de conexiones SIWAREX JB, caja de acero inoxidable

7MH4710-1EA

Para conectar hasta 4 células de carga en paralelo.

Caja de conexiones SIWAREX JB, caja de acero inoxidable (ATEX)

7MH4710-1EA01

Para conectar hasta 4 células de carga en paralelo.
(para la asignación a zonas, ver en el manual o en el certificado de examen de tipo)

Interfaz Ex SIWAREX IS

Para conectar células de carga con seguridad intrínseca. Con homologación ATEX (no UL/FM). Apropia para módulos de pesaje SIWAREX. Hay que comprobar por separado la compatibilidad de las células de carga.

- Corriente de cortocircuito < 199 mA DC
- Corriente de cortocircuito < 137 mA DC

7MH4710-5BA

7MH4710-5CA

Datos de pedido	Referencia		Referencia
<p>Cable (opcional)</p> <p>Cable Li2Y 1 x 2 x 0,75 ST + 2 x (2 x 0,34 ST) – CY</p> <p>Para la conexión de módulos de pesaje SIWAREX con la caja de conexiones y distribución (JB), la caja de extensión (EB) o la interfaz Ex (EX I), así como para unir dos cajas de extensión. Para tendido fijo en un lugar. Puede doblarse ocasionalmente.</p> <p>Diámetro exterior: aprox. 10,8 mm (0.43 pulgadas)</p> <p>Temperatura ambiente admisible: -40 ... +80 °C (-40 ... +176 °F).</p> <p>Venta por metros.</p> <ul style="list-style-type: none"> • Cubierta de color naranja • Para atmósferas potencialmente explosivas. Cubierta de color azul. 	<p>7MH4702-8AG 7MH4702-8AF</p>	<p>Bornes de tierra para contactar con el perfil DIN puesto a tierra la pantalla del cable de las células de carga</p>	<p>6ES5728-8MA11</p>

Basic Controller SIMATIC S7-1200

Módulos de periferia
Módulos especiales

SIWAREX WP241

Sinopsis



SIWAREX WP241

SIWAREX WP241 es un flexible módulo de pesaje para básculas de cinta. El compacto módulo se puede utilizar sin problemas en el sistema de automatización SIMATIC S7-1200. También puede utilizarse autónomamente, es decir, sin una CPU SIMATIC.

3

Datos técnicos

SIWAREX WP241	
Integración en sistemas de automatización	
S7-1200	Bus del sistema SIMATIC S7-1200
Operator Panel o autómatas programables de otros fabricantes	A través de Ethernet (Modbus TCP/IP) o RS 485 (Modbus RTU)
Interfaces de comunicación	<ul style="list-style-type: none"> • Bus de fondo SIMATIC S7-1200 • RS 485 (Modbus RTU) • Ethernet (SIWATOOL V7, Modbus TCP/IP) • Salida analógica 0/4 - 20 mA • 4 salidas digitales, 24 V DC con aislamiento galvánico y a prueba de cortocircuito • 4 entradas digitales 24 V DC con aislamiento galvánico
Posibilidades de puesta en marcha	<ul style="list-style-type: none"> • vía SIWATOOL V7 • vía bloques de función en SIMATIC S7-1200 CPU/panel táctil • vía Modbus TCP/IP • vía Modbus RTU
Precisión de medida	
Límite de error según DIN 1319-1 del fondo de escala del rango a 20 °C ± 10 K (68 °F ± 10 K)	0,05 %
Resolución interna	Hasta ±4 millones de divisiones
Frecuencia de medida	100/120 Hz
Filtro digital	Filtro paso bajo y de valor medio de ajuste separado y variable, para carga y velocidad
Filtro para peso vivo en la cinta	Filtro paso bajo (frecuencia de corte 0,05 ... 50 Hz)
Filtro para la velocidad de la cinta	Filtro paso bajo (frecuencia de corte 0,05 ... 50 Hz)
Funciones de pesaje	
Lecturas	<ul style="list-style-type: none"> • Peso • Peso vivo en la cinta • Caudal transportado • Total general • Total principal • Totales asignables 1 ... 4 • Velocidad de la cinta
Límites (mín./máx.)	<ul style="list-style-type: none"> • Peso vivo en la cinta • Caudal transportado • Velocidad de la cinta

SIWAREX WP241	
Células de carga	Puentes completos de galgas extensométricas con conexión a 4 o 6 hilos
Alimentación de las células de carga	
Tensión de alimentación (estabilizada por realimentación)	4,85 V DC
Resistencia de carga admisible	<ul style="list-style-type: none"> • $R_{L\text{mín}}$ > 40 Ω • $R_{L\text{máx}}$ < 4100 Ω
Con interfaz Ex SIWAREX IS	<ul style="list-style-type: none"> • $R_{L\text{mín}}$ > 50 Ω • $R_{L\text{máx}}$ < 4100 Ω
Sensibilidad de las células de carga	1 ... 4 mV/V
Rango admisible de la señal medida	-21,3 ... +21,3 mV
Distancia máx. de las células de carga	500 m (229.66 ft)
Conexión a células de carga en zona Ex 1	Opcional vía interfaz Ex SIWAREX IS (hay que comprobar la compatibilidad de las células de carga)
Homologaciones/certificados	<ul style="list-style-type: none"> • ATEX Zona 2 • UL • EAC • KCC • RCM
Homologaciones de calibración oficial	<ul style="list-style-type: none"> • Certificado de examen UE de tipo 2014/31/UE (NAWI) según OIML R76 • Certificados de examen UE de tipo 2014/32/UE (MID) según OIML R61 y OIML R51
Alimentación auxiliar	
Tensión nominal	24 V DC
Consumo máx.	200 mA
Consumo máx. de SIMATIC Bus	3 mA
Grado de protección según EN 60529; IEC 60529	IP20
Requisitos ambientales	
$T_{\text{mín}}(\text{IND})$... $T_{\text{máx}}(\text{IND})$ (temperatura de empleo)	<ul style="list-style-type: none"> • Montaje vertical -10 ... +40 °C (14 ... 104 °F) • Montaje horizontal -10 ... +55 °C (14 ... 131 °F)
Requisitos de CEM	según EN 45501
Dimensiones	70 x 75 x 100 mm (2.76 x 2.95 x 3.94 pulgadas)

Datos de pedido	Referencia	Referencia
Módulo de pesaje SIWAREX WP241 Monocanal, para básculas de cinta con células de carga analógicas / puentes completos de galgas extensométricas (1 - 4 mV/V), 1 x LC, 4 x DQ, 4 x DI, 1 x AQ, 1 x RS 485, puerto Ethernet.	7MH4960-4AA01	Accesorios Caja de conexiones SIWAREX JB, caja de aluminio Para conectar hasta 4 células de carga en paralelo y para conectar varias cajas de conexiones
Manual del SIWAREX S7-1200 En varios idiomas Descarga gratuita en la web: http://www.siemens.com/weighing-technology		Caja de conexiones SIWAREX JB, caja de acero inoxidable Para conectar hasta 4 células de carga en paralelo.
SIWAREX WP241 "Ready for Use" Completo paquete de software para básculas de cinta (para S7-1200 y panel del operador conectado directamente) Descarga gratuita en la web: http://www.siemens.com/weighing-technology		Caja de conexiones SIWAREX JB, caja de acero inoxidable (ATEX) Para conectar hasta 4 células de carga en paralelo (para la asignación a zonas, ver en el manual o en el certificado de examen de tipo)
Paquete de configuración SIWAREX WP241 para TIA Portal <ul style="list-style-type: none"> • Software "Ready for Use", listo para utilizar con una báscula con SIWAREX WP241 y panel táctil (en varios idiomas) • SIWATOOL V7.0 • Manuales de producto (PDF en varios idiomas) 	7MH4960-4AK01	Interfaz Ex SIWAREX IS Para conectar células de carga con seguridad intrínseca. Con homologación ATEX (no UL/FM). Apropia para módulos de pesaje SIWAREX. Hay que comprobar por separado la compatibilidad de las células de carga. <ul style="list-style-type: none"> • Corriente de cortocircuito < 199 mA DC • Corriente de cortocircuito < 137 mA DC
Latiguillo Ethernet de 2 m (7 ft) Para la conexión de SIWAREX WP241 a un PC (SIWATOOL), una CPU SIMATIC, un panel, etc.	6XV1850-2GH20	Cable (opcional) Cable Li2Y 1 x 2 x 0,75 ST + 2 x (2 x 0,34 ST) – CY Para la conexión de módulos de pesaje SIWAREX con la caja de conexiones y distribución (JB), la caja de extensión (EB) o la interfaz Ex (EX I), así como para unir dos cajas de extensión. Para tendido fijo en un lugar. Puede doblarse ocasionalmente. Diámetro exterior: aprox. 10,8 mm (0.43 pulgadas) Temperatura ambiente admisible: -40 ... +80 °C (-40 ... +176 °F). Venta por metros. <ul style="list-style-type: none"> • Cubierta de color naranja • Para atmósferas potencialmente explosivas. Cubierta de color azul.
		Bornes de tierra para contactar con el perfil DIN puesto a tierra la pantalla del cable de las células de carga
		7MH4710-1BA 7MH4710-1EA 7MH4710-1EA01 7MH4710-5BA 7MH4710-5CA 7MH4702-8AG 7MH4702-8AF 6ES5728-8MA11

Basic Controller SIMATIC S7-1200

Módulos de periferia

Módulos especiales

SIWAREX WP251

Sinopsis



Módulo electrónico de pesaje SIWAREX WP251

SIWAREX WP251 es un flexible módulo de pesaje para procesos de dosificación y envasado. El compacto módulo se puede utilizar sin costuras en el sistema de automatización SIMATIC S7-1200. También puede funcionar de forma autónoma sin una CPU SIMATIC.

Datos técnicos

SIWAREX WP251	
Modos de pesaje:	<ul style="list-style-type: none"> • Báscula no automática (llenado+descarga) (según OIML R-76) • Báscula automática de ponderación (llenado+descarga) (según OIML R-51) • Báscula automática para llenado gravimétrico (según OIML R-61)
Integración en sistemas de automatización	
S7-1200	Bus del sistema SIMATIC S7-1200
Operator Panel o autómatas programables de otros fabricantes	A través de Ethernet (Modbus TCP/IP) o RS 485 (Modbus RTU)
Interfaces	<ul style="list-style-type: none"> • 1 al bus del sistema SIMATIC S7-1200 • 1 Ethernet (SIWATOOL y Modbus TCP/IP) • 1 RS 485 (Modbus RTU o visualizador remoto) • 1 salida analógica (0/4 - 20 mA) • 4 entradas digitales (24 V DC, con aislamiento galvánico) • 4 salidas digitales (24 V DC, con aislamiento galvánico y a prueba de cortocircuito)
Funciones	<ul style="list-style-type: none"> • 3 límites • Tara • Especificación de tara • Puesta a cero • Corrección del cero • Estadísticas • Corrección automática de los puntos de desconexión • Memoria interna de registros para 550 000 entradas • Función trace para análisis de señales • Punto interno de restablecimiento • Operación autónoma o integrado en SIMATIC S7-1200

SIWAREX WP251	
Parametrización	<ul style="list-style-type: none"> • Pleno acceso mediante bloques de función en SIMATIC S7-1200 • Pleno acceso mediante Modbus TCP/IP • Pleno acceso mediante Modbus RTU
Visualizador remoto	
Conexión	vía RS 485
Ajuste de la báscula	Software de PC SIWATOOL (Ethernet), bloques de función S7-1200 y panel táctil o panel de operador directamente conectado (Modbus)
Precisión de medida	
Límite de error según DIN 1319-1 del fondo de escala del rango a 20 °C ± 10 K (68 °F ± 10 K)	0,05 %
Resolución interna	Hasta ±4 millones de divisiones
Número de mediciones/segundo	100 o 120 (conmutable)
Filtro	<ul style="list-style-type: none"> • Filtro paso bajo 0,1 ... 50 Hz • Filtro de valor medio
Células de carga	Galgas extensométricas con conexión a 4 o 6 hilos
Alimentación de las células de carga	
Tensión de alimentación (estabilizada por realimentación)	4,85 V DC
Resistencia de carga admisible	<ul style="list-style-type: none"> • R_{Lmin} > 40 Ω • $R_{Lmáx}$ < 4 100 Ω
Con interfaz Ex SIWAREX IS	<ul style="list-style-type: none"> • R_{Lmin} > 50 Ω • $R_{Lmáx}$ < 4 100 Ω
Sensibilidad de las células de carga	1 ... 4 mV/V
Rango admisible de la señal medida (con sensores 4 mV/V)	-21,3 ... +21,3 mV
Distancia máx. de las células de carga	500 m (229.66 ft)
Conexión a células de carga en zona Ex 1	Opcional por interfaz Ex SIWAREX IS
Certificados	<ul style="list-style-type: none"> • ATEX Zona 2 • UL • KCC • EAC • RCM
Homologaciones de calibración oficial	<ul style="list-style-type: none"> • Certificación de examen UE 2014/31/UE (NAWI) según OIML R76 • Certificación de examen UE 2014/32/UE (MID) según OIML R61 y OIML R51
Alimentación auxiliar	
Tensión nominal	24 V DC
Consumo máx.	200 mA
Consumo máx. del bus SIMATIC	3 mA
Grado de protección según EN 60529; IEC 60529	IP20
Requisitos ambientales	
T_{min} (IND) ... $T_{máx}$ (IND) (temperatura de empleo)	
• Montaje vertical	-10 ... +40 °C (14 ... 104 °F)
• Montaje horizontal	-10 ... +55 °C (14 ... 131 °F)
Requisitos de CEM	según EN 45501
Dimensiones	70 x 75 x 100 mm (2,76 x 2,95 x 3,94 pulgadas)

Datos de pedido	Referencia	Referencia	
Módulo de pesaje SIWAREX WP251 Monocanal, apto para verificación, para básculas automáticas de dosificación y llenado con células de carga analógicas / puentes completos de galgas extensométricas (1 - 4 mV/V), 1 x LC, 4 x DQ, 4 x DI, 1 x AQ, 1 x RS 485, puerto Ethernet.	7MH4960-6AA01		
Manual de producto SIWAREX WP251 En varios idiomas Descarga gratuita en la web: http://www.siemens.com/weighing-technology			
SIWAREX WP251 "Ready for Use" Descarga gratuita en la web: http://www.siemens.com/weighing-technology			
Paquete de configuración SIWAREX WP251 en CD-ROM para TIA Portal V12 <ul style="list-style-type: none"> • Software "Ready for Use", listo para utilizar con una báscula con SIWAREX WP251 y panel táctil (en varios idiomas) • SIWATOOL V7.0 • Manuales de producto (PDF en varios idiomas) 	7MH4960-6AK01		
Kit de contraste/verificación para SIWAREX WP2xx Para verificar hasta 3 básculas como máximo; consiste en: <ul style="list-style-type: none"> • 3 láminas de rotulación para la placa de identificación • 1 lámina protectora • Guía para la verificación, certificados y homologaciones, placa de identificación editable SIWAREX FTA 	7MH4960-0AY10		
Latiguillo Ethernet de 2 m (7 ft) Para la conexión de SIWAREX WP251 a un PC (SIWATOOL), una CPU SIMATIC, un panel, etc.	6XV1850-2GH20		
Visualizador remoto (opcional) Los visualizadores remotos digitales pueden conectarse directamente a SIWAREX WP251 a través de la interfaz RS 485. Visualizador remoto compatible: S102 Siebert Industrieelektronik GmbH Postfach 1180 D-66565 Eppelborn Tel.: +49 6806/980-0 Fax: +49 6806/980-999 Internet: http://www.siebert.de Para más información, consultar al fabricante.			
		Accesorios	
		Caja de conexiones SIWAREX JB, caja de aluminio Para conectar hasta 4 células de carga en paralelo y para conectar varias cajas de conexiones	7MH4710-1BA
		Caja de conexiones SIWAREX JB, caja de acero inoxidable Para conectar hasta 4 células de carga en paralelo	7MH4710-1EA
		Caja de conexiones SIWAREX JB, caja de acero inoxidable (ATEX) Para conectar hasta 4 células de carga en paralelo (para la asignación a zonas, ver en el manual o en el certificado de examen de tipo)	7MH4710-1EA01
		Interfaz Ex SIWAREX IS Para conectar células de carga con seguridad intrínseca. Con homologación ATEX (no UL/FM). Apropia para módulos de pesaje SIWAREX. Hay que comprobar por separado la compatibilidad de las células de carga. <ul style="list-style-type: none"> • Corriente de cortocircuito < 199 mA DC • Corriente de cortocircuito < 137 mA DC 	7MH4710-5BA 7MH4710-5CA
		Cable (opcional)	
		Cable Li2Y 1 x 2 x 0,75 ST + 2 x (2 x 0,34 ST) – CY Para la conexión de módulos de pesaje SIWAREX con la caja de conexiones y distribución (JB), la caja de extensión (EB) o la interfaz Ex (EX I), así como para unir dos cajas de extensión. Para tendido fijo en un lugar. Puede doblarse ocasionalmente. Diámetro exterior: aprox. 10,8 mm (0.43 pulgadas) Temperatura ambiente admisible: -40 ... +80 °C (-40 ... +176 °F). Venta por metros. <ul style="list-style-type: none"> • Cubierta de color naranja • Para atmósferas potencialmente explosivas. Cubierta de color azul. 	7MH4710-5BA 7MH4710-5CA 7MH4702-8AG 7MH4702-8AF
		Bornes de tierra para contactar con el perfil DIN puesto a tierra la pantalla del cable de las células de carga	6ES5728-8MA11

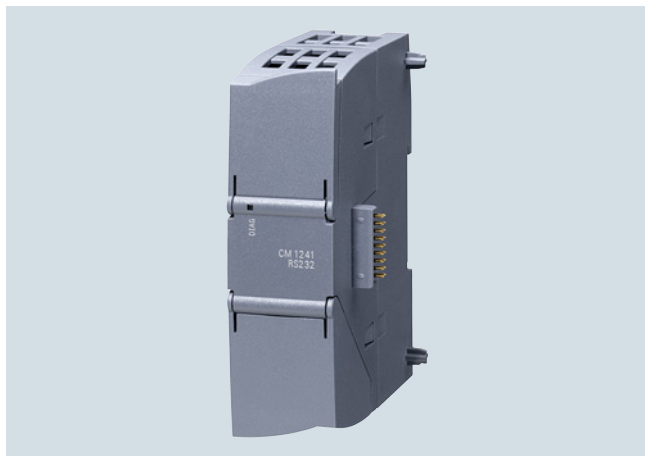
Basic Controller SIMATIC S7-1200Módulos de periferia
Comunicación**Módulo de comunicación CM 1241****Sinopsis**

- Para un intercambio de datos serie rápido y eficaz a través de una conexión punto a punto
- Protocolos implementados: ASCII, protocolo de accionamiento USS, Modbus RTU, 3964(R)
- Protocolos adicionales recargables
- Parametrización sencilla con STEP 7 Basic

Datos técnicos

Referencia	6ES7241-1CH32-0XB0 MOD. DE COMUNICACION CM 1241, RS422/485	6ES7241-1AH32-0XB0 MOD. DE COMUNICACION CM 1241, RS232
Información general		
Designación del tipo de producto	CM 1241 RS422/485	CM 1241 RS232
Tensión de alimentación		
Valor nominal (DC)		
• 24 V DC	Sí	Sí
Intensidad de entrada		
Consumo, máx.	220 mA; De bus de fondo 5 V DC	200 mA; De bus de fondo 5 V DC
Pérdidas		
Pérdidas, típ.	1,1 W	1,1 W
Interfaces		
Nº de interfaces	1	1
Norma de interfaz, RS 232C (V.24)		Sí
Física de la interfaz, RS 422/485 (X.27)	Sí	
Punto a punto		
• Longitud del cable, máx.	1 000 m	10 m
Drivers de protocolo integrados		
- Freeport	Sí	Sí
- ASCII	Sí; disponible como función de librería	Sí; disponible como función de librería
- Modbus	Sí	Sí
- RTU maestro Modbus	Sí	Sí
- RTU esclavos Modbus	Sí	Sí
- USS	Sí; disponible como función de librería	
Protocolos		
Protocolos integrados		
Freeport		
- Longitud de telegrama, máx.	1 kbyte	1 kbyte
- Bits por carácter	7 u 8	7 u 8
- Número de bits de parada	1 (estándar), 2	1 (estándar), 2
- Paridad	Sin paridad (estándar); par, impar, marca (bit de paridad siempre a 1); espacio (bit de paridad siempre a 0)	Sin paridad (estándar); par, impar, marca (bit de paridad siempre a 1); espacio (bit de paridad siempre a 0)
3964 (R)		
- Longitud de telegrama, máx.	1 kbyte	1 kbyte
- Bits por carácter	7 u 8	7 u 8
- Número de bits de parada	1 (estándar), 2	1 (estándar), 2
- Paridad	Sin paridad (estándar); par, impar, marca (bit de paridad siempre a 1); espacio (bit de paridad siempre a 0)	Sin paridad (estándar); par, impar, marca (bit de paridad siempre a 1); espacio (bit de paridad siempre a 0)

Datos técnicos (continuación)

Referencia	6ES7241-1CH32-0XB0 MOD. DE COMUNICACION CM 1241, RS422/485	6ES7241-1AH32-0XB0 MOD. DE COMUNICACION CM 1241, RS232
RTU maestro Modbus		
- Área de direcciones	1 a 49 999 (direccionamiento estándar de Modbus)	1 a 49 999 (direccionamiento estándar de Modbus)
- N.º de esclavos, máx.	247; 1 a 247, máximo 32 dispositivos por cada segmento de red MODBUS, se precisan repetidores adicionales para ampliar la red a la máxima configuración	247; 1 a 247, máximo 32 dispositivos por cada segmento de red MODBUS, se precisan repetidores adicionales para ampliar la red a la máxima configuración
RTU esclavos Modbus		
- Área de direcciones	1 a 49 999 (direccionamiento estándar de Modbus)	1 a 49 999 (direccionamiento estándar de Modbus)
Alarmas/diagnósticos/información de estado		
Funciones de diagnóstico	Sí	Sí
LED señalizador de diagnóstico		
• para el estado de las salidas	Sí	Sí
Grado de protección y clase de protección		
Grado de protección según EN 60529		
• IP20	Sí	Sí
Normas, homologaciones, certificados		
Marcado CE	Sí	Sí
cULus	Sí	Sí
Homologación FM	Sí	Sí
RCM (anterior C-TICK)	Sí	Sí
Homologación KC	Sí	Sí
Condiciones ambientales		
Caída libre		
• Altura de caída, máx.	0,3 m; Cinco veces, en embalaje de envío	0,3 m; Cinco veces, en embalaje de envío
Temperatura ambiente en servicio		
• Rango de temperatura permitido	-20 °C a +60 °C con montaje horizontal; -20 °C a 50 °C con montaje vertical; 95 % de humedad del aire, sin condensación	-20 °C a +60 °C con montaje horizontal; -20 °C a 50 °C con montaje vertical; 95 % de humedad del aire, sin condensación
Dimensiones		
Ancho	30 mm	30 mm
Alto	100 mm	100 mm
Profundidad	75 mm	75 mm
Pesos		
Peso, aprox.	155 g	150 g

Datos de pedido

Communication Module CM 1241

Módulo de comunicación para la conexión punto a punto, con 1 interfaz RS 422/485

Módulo de comunicación para la conexión punto a punto, con 1 interfaz RS 232

Referencia

6ES7241-1CH32-0XB0

6ES7241-1AH32-0XB0

Referencia

Accesorios

Juego de tapas frontales (repuesto)

para Communication Modules

6ES7291-1CC30-0XA0

Basic Controller SIMATIC S7-1200

Módulos de periferia
Comunicación

Communication Board CB 1241 RS 485

Sinopsis

- Para un intercambio de datos serie rápido y potente a través de conexión punto a punto
- Protocolos implementados: ASCII, protocolo del accionamiento USS, Modbus RTU
- Protocolos adicionales recargables
- Parametrización sencilla con STEP 7 Basic
- Enchufable directamente en la CPU

Datos técnicos

Referencia	6ES7241-1CH30-1XB0 COMMUNICATION BOARD CB 1241, RS 485
Información general	
Designación del tipo de producto	CB 1241 RS 485
Intensidad de entrada	
de bus de fondo 5 V DC, típ.	50 mA
Pérdidas	
Pérdidas, típ.	1,5 W
Interfaces	
Punto a punto	
• Longitud del cable, máx.	1 000 m
Drivers de protocolo integrados	
- Freeport	Sí
- ASCII	Sí; disponible como función de librería
- Modbus	Sí
- RTU maestro Modbus	Sí
- RTU esclavos Modbus	Sí
- USS	Sí; disponible como función de librería
Protocolos	
Protocolos integrados	
Freeport	
- Longitud de telegrama, máx.	1 kbyte
- Bits por carácter	7 u 8
- Número de bits de parada	1 (estándar), 2
- Paridad	Sin paridad (estándar); par, impar, marca (bit de paridad siempre a 1); espacio (bit de paridad siempre a 0)
3964 (R)	
- Longitud de telegrama, máx.	1 kbyte
- Bits por carácter	7 u 8
- Número de bits de parada	1 (estándar), 2
- Paridad	Sin paridad (estándar); par, impar, marca (bit de paridad siempre a 1); espacio (bit de paridad siempre a 0)
RTU maestro Modbus	
- Área de direcciones	1 a 49 999 (direccionamiento estándar de Modbus)
- N.º de esclavos, máx.	247; 1 a 247, máximo 32 dispositivos por cada segmento de red MODBUS, se precisan repetidores adicionales para ampliar la red a la máxima configuración
RTU esclavos Modbus	
- Área de direcciones	1 a 49 999 (direccionamiento estándar de Modbus)

Referencia	6ES7241-1CH30-1XB0 COMMUNICATION BOARD CB 1241, RS 485
Alarmas/diagnósticos/información de estado	
Funciones de diagnóstico	Sí
Grado de protección y clase de protección	
Grado de protección según EN 60529	
• IP20	Sí
Normas, homologaciones, certificados	
Marcado CE	Sí
cULus	Sí
Homologación FM	Sí
RCM (anterior C-TICK)	Sí
Homologación KC	Sí
Condiciones ambientales	
Caída libre	
• Altura de caída, máx.	0,3 m; Cinco veces, en embalaje de envío
Temperatura ambiente en servicio	
• Rango de temperatura permitido	-20 °C a +60 °C con montaje horizontal; -20 °C a 50 °C con montaje vertical; 95 % de humedad del aire, sin condensación
Elementos mecánicos/material	
Material de la caja (en el frente)	
• Plástico	Sí
Dimensiones	
Ancho	38 mm
Alto	62 mm
Profundidad	21 mm
Pesos	
Peso, aprox.	40 g

Datos de pedido

Communication Board CB 1241 RS 485

para conexión punto a punto,
con 1 interfaz RS 485

Referencia

6ES7241-1CH30-1XB0

Referencia

Accesorios

Bloque de bornes (repuesto)

para Signal Board
con 6 tornillos, dorados; 4 unidades

6ES7292-1BF30-0XA0

Sinopsis



DP-M	DP-S	FMS	PG/OP	S7
	●			

El módulo de comunicación CM 1242-5 sirve para conectar un SIMATIC S7-1200 a PROFIBUS como esclavo DP y destaca por las siguientes características:

- Esclavo PROFIBUS DPV1 conforme a IEC 61158
- Posibilidad de sustitución de módulo sin necesidad de conectar una PG
- La alimentación se realiza a través del bus de fondo, con lo que no se requiere ningún cableado adicional.
- Permite todas las velocidades de transferencia habituales, desde 9,6 kbits/s hasta 12 Mbits/s
- Caja compacta apta para la industria con diseño S7-1200 para el montaje sobre perfil soporte estándar
- Rápida puesta en marcha mediante una configuración simple con STEP 7 sin tareas de programación adicionales

El CM 1242-5 está previsto para ser utilizado en la automatización manufacturera. Sobre la base del S7-1200 son posibles soluciones de automatización económicas basadas en PROFIBUS para conseguir una fabricación óptima.

Datos técnicos

Referencia	6GK7242-5DX30-0XE0
Denominación del tipo de producto	CM 1242-5
Velocidad de transf.	
Tasa de transferencia	
• en la interfaz 1 según PROFIBUS	9,6 kbit/s ... 12 Mbit/s
Interfaces	
Número de interfaces según Industrial Ethernet	0
Número de conexiones eléctricas	
• en la interfaz 1 según PROFIBUS	1
• para alimentación	0
Tipo de conexión eléctrica	
• en la interfaz 1 según PROFIBUS	Conector hembra Sub-D de 9 polos (RS 485)
Tensión de alimentación, consumo, pérdidas	
Tipo de corriente de la tensión de alimentación	DC
Tensión de alimentación 1 del bus de fondo	5 V
corriente consumida	
• del bus de fondo con DC con 5 V típico	0,15 A
Pérdidas [W]	0,75 W

Referencia	6GK7242-5DX30-0XE0
Denominación del tipo de producto	CM 1242-5
Condiciones ambientales admisibles	
Temperatura ambiente	
• con instalación vertical durante el funcionamiento	0 ... 45 °C
• con posición de montaje vertical durante el funcionamiento	0 ... 55 °C
• durante el almacenamiento	-40 ... +70 °C
• durante el transporte	-40 ... +70 °C
humedad relativa del aire con 25 °C sin condensación durante el funcionamiento máx.	95 %
Grado de protección IP	IP20
Diseño, dimensiones y pesos	
Formato de módulos	Módulo compacto S7-1200 de anchura simple
Anchura	30 mm
Altura	100 mm
Profundidad	75 mm
Peso neto	0,115 kg
Tipo de fijación	
• Montaje en perfil DIN de 35 mm	Si
• montaje en perfil soporte S7-300	No
• montaje en pared	Si

Basic Controller SIMATIC S7-1200Módulos de periferia
Comunicación**CM 1242-5****Datos técnicos** (continuación)

Referencia	6GK7242-5DX30-0XE0
Denominación del tipo de producto	CM 1242-5
Características, funciones y componentes del producto Generalidades	
Número de módulos	3
• por CPU máx.	
Datos de prestaciones PROFIBUS DP	
Servicio como esclavo DP	
• DPV0	Sí
• DPV1	Sí
Volumen de datos	
• del área de direccionamiento de las entradas como esclavo DP Total	240 byte
• del área de direccionamiento de las salidas como esclavo DP Total	240 byte
Datos de prestaciones Telecontrol	
Protocolo soportado	
• TCP/IP	No
Software de configuración	
• necesario	STEP 7 Basic/Professional V11 (TIA Portal) o superior

Datos de pedido**Referencia**

Módulo de comunicación CM 1242-5	
Módulo de comunicación para la conexión eléctrica de un SIMATIC S7-1200 a PROFIBUS como maestro DPV1	6GK7242-5DX30-0XE0
Accesorios	
Conector PROFIBUS FastConnect RS 485	
con salida de cable a 90°; conexión por desplazamiento de aislamiento, velocidad de transferencia máx. 12 Mbits/s	
• sin interfaz para PG	6ES7972-0BA52-0XA0
• con interfaz para PG	6ES7972-0BB52-0XA0
PROFIBUS FC Standard Cable	
Cable de bus de 2 hilos, apantallado, diseño especial para el montaje rápido, venta por metros; unidad de suministro: máx. 1000 m, pedido mínimo 20 m, venta por metros	6XV1830-0EH10
PROFIBUS FastConnect Stripping Tool	
Herramienta peladora para quitar rápidamente el aislamiento del cable de bus PROFIBUS FastConnect	6GK1905-6AA00
Terminal de bus PROFIBUS 12M	
Terminal de bus para la conexión de estaciones PROFIBUS hasta 12 Mbits/s con cable de conexión	6GK1500-0AA10

Nota:

Los datos de pedido del software figuran en el catálogo IK PI o en el Industry Mall.

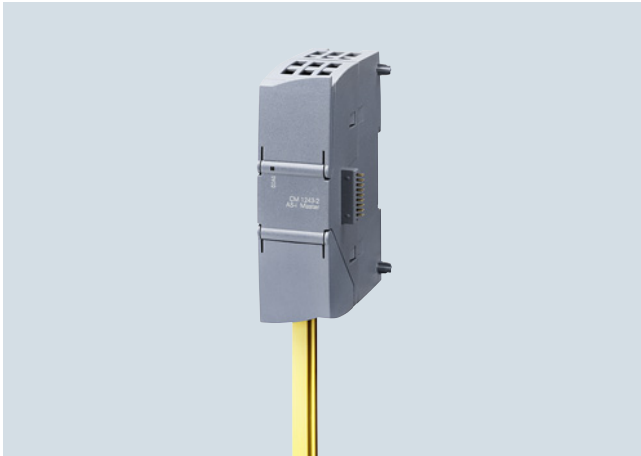
Sinopsis

Módulo de comunicación CM 1243-2 para S7-1200

El módulo de comunicación CM 1243-2 es el maestro AS-Interface para SIMATIC S7-1200 y posee las siguientes características:

- Posibilidad de conectar hasta 62 esclavos AS-Interface
- Transmisión de valores analógicos integrada
- Soporta todas las funciones de maestro AS-Interface según la especificación AS-Interface V3.0
- Señalización del estado operativo en el frente del dispositivo por medio de LED
- Señalización del estado operativo, fallo de tensión en AS-Interface, error de configuración y error de la periferia por medio de LED ubicados detrás de la tapa frontal
- Caja compacta con el diseño mecánico de SIMATIC S7-1200
- Apto para AS-i Power24V: Combinado con el módulo opcional para desacoplamiento de datos DCM 1271 se puede utilizar una fuente de alimentación estándar de 24 V.
- Configuración y diagnóstico desde el TIA Portal

Diseño

El módulo de comunicación CM 1243-2 se coloca a la izquierda de la CPU S7-1200 y está unido a S7-1200 por contactos laterales.

Dispone de:

- Conexiones para dos cables AS-i (puenteo interno) a través de dos bornes de tornillo por cable
- Un borne de conexión para la puesta a tierra funcional
- LED indicadores del estado operativo y estados de error de los esclavos conectados

Los bloques de bornes de tornillo (incluidos en el alcance del suministro) se pueden desmontar para facilitar la instalación.

Función

El CM 1243-2 admite todas las funciones descritas en la especificación AS-Interface V3.0.

A los valores de los esclavos AS-i digitales se accede desde la memoria imagen del proceso del S7-1200. Si los esclavos se configuran desde el TIA Portal, también puede accederse a los valores de los esclavos AS-i analógicos directamente en la memoria imagen de proceso.

Además, todos los datos del maestro AS-i y de los esclavos AS-i conectados se pueden intercambiar con el S7-1200 a través de la interfaz para juegos de datos.

La conmutación del modo operativo, una aceptación automática de la configuración de los esclavos y el redireccionamiento de un esclavo AS-i conectado son tareas que se pueden ejecutar en el TIA Portal desde el panel de control del CM 1243-2.

El módulo de desacoplamiento de datos DCM 1271 opcional (ver "Accesorios" y catálogo IC 10) cuenta con una unidad de detección integrada de defectos a tierra en el cable AS-Interface. Además, la protección contra sobrecargas integrada desconecta el cable AS-Interface cuando hay un consumo de más de 4 A.

Nota de seguridad

Para proteger las instalaciones, los sistemas, las máquinas y las redes de amenazas cibernéticas, es necesario implementar (y mantener continuamente) un concepto de seguridad industrial integral que sea conforme a la tecnología más avanzada. Los productos y las soluciones de Siemens constituyen únicamente una parte de este concepto.

Para más información sobre el tema Industrial Security, ver <http://www.siemens.com/industrialsecurity>.

Configuración

Para la configuración del CM 1243-2 es necesario STEP 7 a partir de la versión V11 + SP2.

Para STEP 7 a partir de V11 + SP2 se requiere adicionalmente el paquete de soporte de hardware para el CM 1243-2, que se puede descargar en el portal de Industry Online Support; ver <https://support.industry.siemens.com/cs/ww/es/view/54164095>.

El software facilita la configuración y el diagnóstico del maestro AS-i y de los esclavos conectados.

También existe la posibilidad de transferir la configuración real de AS-Interface "oprimiendo una tecla" en el panel de control integrado en el TIA Portal/STEP 7.

Cuando funciona conectado a una CPU S7-1200 con firmware a partir de V4.0, el módulo CM 1243-2 requiere el firmware V1.1 (o superior).

Basic Controller SIMATIC S7-1200

Módulos de periferia Comunicación

CM 1243-2

Datos de pedido

Referencia

Módulo de comunicación CM 1243-2

- Maestro AS-Interface para SIMATIC S7-1200
- Conforme a la especificación V3.0 de AS-Interface
- Con bloques de bornes de tornillo desmontables (incluidos en el alcance del suministro)
- Dimensiones (A × Al × P / mm): 30 × 100 × 75

Accesorios

Módulo de desacoplamiento de datos DCM 1271

- Con bloques de bornes de tornillo desmontables (incluidos en el alcance del suministro)
- Dimensiones (A × Al × P / mm): 30 × 100 × 75

Bloque de bornes de tornillo (repuesto)

- 5 polos para maestro AS-i CM 1243-2 y módulo de desacoplamiento de datos AS-i DCM 1271
- Con bornes de tornillo
- 3 polos para módulo de desacoplamiento de datos AS-i DCM 1271, para conectar la fuente de alimentación
- Con bornes de tornillo

3RK7243-2AA30-0XB0

3RK7271-1AA30-0AA0

3RK1901-3MA00

3RK1901-3MB00

Referencia

Aparato de direccionamiento AS-Interface V3.0

- Para módulos AS-Interface, así como sensores y actuadores con AS-Interface integrado conforme a la especificación AS-i V3.0
- Para ajustar la dirección AS-i de esclavos estándar y esclavos con modo de direccionamiento ampliado (esclavos A/B)
- Con función de test de entrada/salida y otras muchas funciones de puesta en marcha
- Funcionamiento con cuatro pilas tipo AA (IEC LR6, NEDA 15)
- Grado de protección IP40
- Dimensiones (A × Al × P / mm): 84 × 195 × 35
- El suministro incluye:
 - Aparato de direccionamiento con 4 pilas
 - Cable de direccionamiento conector M12 a conector de direccionamiento (conector hueco), longitud 1,5 m

Más información

Ver los manuales en <https://support.industry.siemens.com/cs/ww/es/ps/15750/man>

3RK1904-2AB02

Sinopsis



DP-M	DP-S	FMS	PG/OP	S7
●			●	●

El módulo de comunicación CM 1243-5 sirve para conectar un SIMATIC S7-1200 a PROFIBUS como maestro DP y destaca por las siguientes características:

- Maestro PROFIBUS DPV1 conforme a IEC 61158
- Soporta un máximo de 16 esclavos PROFIBUS DP
- Comunicación con otros controladores S7 basándose en la comunicación S7
- Permite conectar programadoras y paneles de operador con interfaz PROFIBUS al S7-1200
- Posibilidad de sustitución de módulo sin necesidad de conectar una PG
- Permite todas las velocidades de transferencia habituales, desde 9,6 kbits/s hasta 12 Mbits/s
- Caja compacta apta para la industria con diseño S7-1200 para el montaje sobre perfil soporte estándar
- Rápida puesta en marcha mediante una configuración simple con STEP 7 sin tareas de programación adicionales

El CM 1243-5 está previsto para ser utilizado en la automatización manufacturera. Sobre la base del S7-1200 son posibles soluciones de automatización económicas basadas en PROFIBUS para conseguir una fabricación óptima.

Datos técnicos

Referencia	6GK7243-5DX30-0XE0
Denominación del tipo de producto	CM 1243-5
Velocidad de transf.	
Tasa de transferencia	
• en la interfaz 1 según PROFIBUS	9,6 kbit/s ... 12 Mbit/s
Interfaces	
Número de interfaces según Industrial Ethernet	0
Número de conexiones eléctricas	
• en la interfaz 1 según PROFIBUS	1
• para alimentación	1
Tipo de conexión eléctrica	
• en la interfaz 1 según PROFIBUS	Conector hembra Sub-D de 9 polos (RS 485)
• para alimentación	Regleta de bornes de 3 polos
Tensión de alimentación, consumo, pérdidas	
Tipo de corriente de la tensión de alimentación	DC
Tensión de alimentación externa	24 V
Tensión de alimentación externa con DC valor nominal	24 V
tolerancia positiva relativa con DC con 24 V	20 %
tolerancia negativa relativa con DC con 24 V	20 %
corriente consumida	
• de la tensión de alimentación externa con DC con 24 V típico	0,1 A
Pérdidas [W]	2,4 W

Referencia	6GK7243-5DX30-0XE0
Denominación del tipo de producto	CM 1243-5
Condiciones ambientales admisibles	
Temperatura ambiente	
• con instalación vertical durante el funcionamiento	0 ... 45 °C
• con posición de montaje vertical durante el funcionamiento	0 ... 55 °C
• durante el almacenamiento	-40 ... +70 °C
• durante el transporte	-40 ... +70 °C
humedad relativa del aire con 25 °C sin condensación durante el funcionamiento máx.	95 %
Grado de protección IP	IP20
Diseño, dimensiones y pesos	
Formato de módulos	Módulo compacto S7-1200 de anchura simple
Anchura	30 mm
Altura	100 mm
Profundidad	75 mm
Peso neto	0,134 kg
Tipo de fijación	
• Montaje en perfil DIN de 35 mm	Si
• montaje en perfil soporte S7-300	No
• montaje en pared	Si
Características, funciones y componentes del producto Generalidades	
Número de módulos	
• por CPU máx.	3

Basic Controller SIMATIC S7-1200Módulos de periferia
Comunicación

CM 1243-5

Datos técnicos (continuación)

Referencia	6GK7243-5DX30-0XE0
Denominación del tipo de producto	CM 1243-5
Datos de prestaciones PROFIBUS DP	
Servicio como maestro DP	
• DPV1	Sí
Número de esclavos DP en maestro DP utilizable	16
Volumen de datos	
• del área de direccionamiento de las entradas como maestro DP Total	512 byte
• del área de direccionamiento de las salidas como maestro DP Total	512 byte
• del área de direccionamiento de las entradas por esclavo DP	244 byte
• del área de direccionamiento de las salidas por esclavo DP	244 byte
• del área de direccionamiento de los datos de diagnóstico por esclavo DP	240 byte
Servicio como esclavo DP	
• DPV0	No
• DPV1	No
Datos de prestaciones Comunicación S7	
Número de conexiones posibles para comunicación S7	
• máx.	8
• en conexiones PG máx.	1
• en conexiones PG/OP máx.	3
• Observación	máx. 4 conexiones a otras estaciones S7
Datos de prestaciones Modo multiprotocolo	
Número de conexiones activas con modo multiprotocolo	
• sin DP máx.	8
• con DP máx.	8
Datos de prestaciones Telecontrol	
Protocolo soportado	
• TCP/IP	No
Software de configuración	
• necesario	STEP 7 Basic/Professional V11 (TIA Portal) o superior

Datos de pedido**Referencia**

Módulo de comunicación CM 1243-5	
Módulo de comunicación para la conexión eléctrica de un SIMATIC S7-1200 a PROFIBUS como maestro DPV1	6GK7243-5DX30-0XE0
Accesorios	
Conector PROFIBUS FastConnect RS 485	
Con salida de cable a 90°; conexión por desplazamiento de aislamiento, velocidad de transferencia máx. 12 Mbits/s	
• sin interfaz para PG	6ES7972-0BA52-0XA0
• con interfaz para PG	6ES7972-0BB52-0XA0
PROFIBUS FC Standard Cable	
Cable de bus de 2 hilos, apantallado, diseño especial para el montaje rápido, unidad de suministro: máx. 1000 m, pedido mínimo 20 m, venta por metros	6XV1830-0EH10
PROFIBUS FastConnect Stripping Tool	
Herramienta peladora para quitar rápidamente el aislamiento del cable de bus PROFIBUS FastConnect	6GK1905-6AA00
Terminal de bus PROFIBUS 12M	
Terminal de bus para la conexión de estaciones PROFIBUS hasta 12 Mbits/s con cable de conexión	6GK1500-0AA10

Nota:

Los datos de pedido del software figuran en el catálogo IK PI o en el Industry Mall.

Sinopsis



- Switch no gestionado (unmanaged) para conectar un SIMATIC S7-1200 a una red Industrial Ethernet con topología en línea, árbol o estrella
- Multiplicación de las interfaces Ethernet en un SIMATIC S7-1200 para conectar adicionalmente hasta tres programadoras, paneles de mando y otras estaciones Ethernet
- Montaje sencillo que ocupa un mínimo espacio en el perfil soporte SIMATIC S7-1200
- Solución económica para crear pequeñas redes Ethernet locales
- Sencilla conexión mediante conectores estándar RJ45
- Señalización de estado rápida y sencilla en el equipo mediante LED
- Aplicación de cables de conexión no cruzados gracias a función Autocrossover integrada

3

Datos técnicos

Referencia	6GK7277-1AA10-0AA0
Denominación del tipo de producto	CSM 1277
Velocidad de transf.	
Tasa de transferencia	10 Mbit/s, 100 Mbit/s
Interfaces para comunicación integradas	
Número de conexiones eléctricas	
• para componentes de red o equipos terminales	4
Número de puertos SC a 100 Mbits/s	
• para multimodo	0
Número de puertos LC a 1000 Mbits/s	
• para multimodo	0
• para monomodo (LD)	0
Interfaces otras	
Número de conexiones eléctricas	
• para alimentación	1
Tipo de conexión eléctrica	
• para alimentación	Bloque de bornes de 3 polos
Tensión de alimentación, consumo, pérdidas	
Tipo de corriente de la tensión de alimentación	DC
Tensión de alimentación	
• externa	24 V
• externa	19,2 ... 28,8 V
Componente del producto protección con fusibles en entrada de alimentación	Sí
Tipo de protección en entrada para la tensión de alimentación	0,5 A / 60 V
corriente consumida máx.	0,07 A
Pérdidas [W]	
• con DC con 24 V	1,6 W

Referencia	6GK7277-1AA10-0AA0
Denominación del tipo de producto	CSM 1277
Condiciones ambientales admisibles	
Temperatura ambiente	
• durante el funcionamiento	0 ... 60 °C
• durante el almacenamiento	-40 ... +70 °C
• durante el transporte	-40 ... +70 °C
humedad relativa del aire	
• con 25 °C sin condensación durante el funcionamiento máx.	95 %
Grado de protección IP	IP20
Diseño, dimensiones y pesos	
Forma constructiva	Diseño del SIMATIC S7-1200
Anchura	45 mm
Altura	100 mm
Profundidad	75 mm
Peso neto	0,15 kg
Tipo de fijación	
• Montaje en perfil DIN de 35 mm	Sí
• montaje en pared	Sí
• montaje en perfil soporte S7-300	No
• Montaje en perfil soporte S7-1500	No
Funciones del producto Gestión, programación, configuración	
Función del producto	
• Mirroring multipuerto	No
• gestionada por switch	No
Funciones del producto Redundancia	
Función del producto	
• Protocolo de redundancia en paralelo (PRP)/uso en red PRP	Sí
• Protocolo de redundancia en paralelo (PRP)/Redundant Network Access (RNA)	No

Basic Controller SIMATIC S7-1200

Módulos de periferia
Comunicación

CSM 1277 unmanaged

Datos técnicos (continuación)

Referencia	6GK7277-1AA10-0AA0
Denominación del tipo de producto	CSM 1277
Normas, especificaciones y homologaciones	
Norma	
• para FM	FM3611: Class 1, Divison 2, Group A, B, C, D / T..., CL.1, Zone 2, GP, IIC, T.. Ta
• sobre zonas EX	EN 600079-15:2005, EN 600079-0:2006, II 3 G Ex nA II T4, KEMA 08 ATEX 0003 X
• para seguridad de CSA y UL	UL 508, CSA C22.2 Nr. 142
• para emisión de perturbaciones	EN 61000-6-4 (Class A)
• para inmunidad a perturbaciones	EN 61000-6-2
Certificado de aptitud Marcado CE	Sí
Certificado de aptitud	EN 61000-6-2, EN 61000-6-4
• C-Tick	Sí
• Homologación KC	No
Sociedad de clasificación naval	
• American Bureau of Shipping Europe Ltd. (ABS)	Sí
• Bureau Veritas (BV)	Sí
• Det Norske Veritas (DNV)	Sí
• Germanischer Lloyd (GL)	No
• Lloyds Register of Shipping (LRS)	Sí
• Nippon Kaiji Kyokai (NK)	Sí
• Polski Rejestr Statkow (PRS)	No
• Royal Institution of Naval Architects (RINA)	No
MTBF con 40 °C	273 y

Datos de pedido

Referencia

Compact Switch Module CSM 1277

Switch sin funcionalidad de gestión para conectar un SIMATIC S7-1200 y hasta tres estaciones más a Industrial Ethernet a 10/100 Mbps/s; 4 puertos RJ45; alimentación externa de 24 V DC, diagnóstico por LED, módulo S7-1200 incl. manual electrónico en CD-ROM

6GK7277-1AA10-0AA0

Accesorios

IE FC TP Trailing Cable 2 x 2 (tipo C)

Cable de par trenzado y apantallado de 4 hilos para conectar a IE FC Outlet RJ45/ IE FC RJ45 Plug 180/90 para uso de cadena portables; conforme con PROFINET; con aprobación UL; venta por metros; unidad de suministro máx. 1000 m, pedido mínimo 20 m

6XV1840-3AH10

IE FC RJ45 Plug 180 2 x 2

Conector RJ45 para Industrial Ethernet dotado de robusta caja de metal y contactos de desplazamiento de aislamiento integrados para conectar cables Industrial Ethernet FC; salida de cable a 180°; para componentes de red y CP/CPU con interfaz Industrial Ethernet

- 1 paquete = 1 unidad
- 1 paquete = 10 unidades
- 1 paquete = 50 unidades

6GK1901-1BB10-2AA0

6GK1901-1BB10-2AB0

6GK1901-1BB10-2AE0

IE FC Outlet RJ45

Para la conexión de cables Industrial Ethernet FC y TP Cords; precios escalonados a partir de 10 y de 50 unidades

6GK1901-1FC00-0AA0

IE TP Cord RJ45/RJ45

- TP Cord confeccionado con 2 conectores RJ45; longitud: 0,5 m
- Cable TP 4 x 2 con 2 conectores RJ45; longitud: 0,5 m

6XV1850-2GE50

6XV1870-3QE50

Sinopsis



El procesador de comunicaciones CP 1243-1 sirve para conectar un SIMATIC S7-1200 al software TeleControl Server Basic de un sistema de supervisión a través de Ethernet y para la comunicación de seguridad a través de redes basadas en IP.

El CP destaca por las siguientes propiedades:

- Conexión basada en Ethernet a TeleControl Server Basic, p. ej. a través de Internet
- Transmisión optimizada para telecontrol de valores medidos, valores manipulados o alarmas
- Envío automático de mensajes de alarma por correo electrónico
- Búfer de hasta 64.000 valores para garantizar una base de datos segura incluso ante interrupciones temporales de la comunicación
- Comunicación segura por VPN, conexiones basadas en IPSec
- Protección de acceso por medio de Stateful Inspection Firewall
- Señalización clara mediante LED para un diagnóstico rápido y sencillo
- Caja compacta apta para la industria con diseño S7-1200 para el montaje en un perfil soporte estándar
- Rápida puesta en marcha mediante una configuración simple con STEP 7

Datos técnicos

Referencia	6GK7243-1BX30-0XE0
Denominación del tipo de producto	CP 1243-1
Velocidad de transf.	
Tasa de transferencia	
• en la interfaz 1	10 ... 100 Mbit/s
Interfaces	
Número de interfaces según Industrial Ethernet	1
Número de conexiones eléctricas	
• en la interfaz 1 según Industrial Ethernet	1
• para alimentación	0
Tipo de conexión eléctrica	
• en la interfaz 1 según Industrial Ethernet	Puerto RJ45
Tensión de alimentación, consumo, pérdidas	
Tipo de corriente de la tensión de alimentación	DC
Tensión de alimentación 1 del bus de fondo	5 V
corriente consumida	
• del bus de fondo con DC con 5 V típico	0,25 A
Pérdidas [W]	1,25 W

Referencia	6GK7243-1BX30-0XE0
Denominación del tipo de producto	CP 1243-1
Condiciones ambientales admisibles	
Temperatura ambiente	
• con instalación vertical durante el funcionamiento	-20 ... +60 °C
• con posición de montaje vertical durante el funcionamiento	-20 ... +70 °C
• durante el almacenamiento	-40 ... +70 °C
• durante el transporte	-40 ... +70 °C
humedad relativa del aire con 25 °C sin condensación durante el funcionamiento máx.	95 %
Grado de protección IP	IP20
Diseño, dimensiones y pesos	
Formato de módulos	Módulo compacto S7-1200 de anchura simple
Anchura	30 mm
Altura	110 mm
Profundidad	75 mm
Peso neto	0,122 kg
Tipo de fijación	
• Montaje en perfil DIN de 35 mm	Si
• montaje en pared	Si

Basic Controller SIMATIC S7-1200

Módulos de periferia
Comunicación

CP 1243-1

Datos técnicos (continuación)

Referencia	6GK7243-1BX30-0XE0
Denominación del tipo de producto	CP 1243-1
Características, funciones y componentes del producto Generalidades	
Número de módulos	
• por CPU máx.	3
Datos de prestaciones Comunicación S7	
Número de conexiones posibles para comunicación S7	
• Observación	como CPU
Datos de prestaciones Telecontrol	
Aptitud para uso	
• Estación nodal	No
• Subestación	Sí
• Estación central	No
Conexión a puesto de mando	para utilizar con Telecontrol Server Basic
• mediante conexión permanente	soportado
• Observación	Conexión a sistema SCADA vía Telecontrol Server Basic
Protocolo soportado	
• DNP3	No
• IEC 60870-5	No
Función del producto respaldo de datos en caso de corte de conexión	Sí; 64.000 valores
Número de puntos de datos por estación máx.	200
Datos de prestaciones Teleservice	
Función de diagnóstico diagnóstico online con SIMATIC STEP 7	Sí
Función del producto	
• descarga de programa con SIMATIC STEP 7	Sí
• actualización remota de firmware	Sí
Software de configuración	
• necesario	STEP 7 Basic/Professional V13, actualización 2, + HSP (TIA Portal) o superior

Referencia	6GK7243-1BX30-0XE0
Denominación del tipo de producto	CP 1243-1
Funciones del producto Security	
Tipo de cortafuegos	stateful inspection
Función del producto con conexión VPN	IPSec
Tipo de algoritmos de cifrado con conexión VPN	AES-256, AES-192, AES-128, 3DES-168
Tipo de procedimientos de autenticación con conexión VPN	Preshared Key (PSK), certificados X.509v3
Tipo de algoritmos Hashing con conexión VPN	MD5; SHA-1
Número de conexiones posibles con conexión VPN	8
Función del producto	
• Protección por contraseña bus para aplicaciones Web	No
• Protección por contraseña bus para acceso a teleservicio	No
• transmisión de datos cifrada	Sí
• ACL - IP based	No
• ACL - IP based para PLC/Routing	No
• desconexión de servicios no necesarios	Sí
• bloqueo de la comunicación mediante puertos físicos	No
• archivo de registro para acceso no autorizado	No
Funciones del producto Hora	
Protocolo soportado	
• NTP	Sí
Sincronización horaria	
• de puesto de mando	Sí

3

Datos de pedido	Referencia	Referencia
Procesador de comunicaciones CP 1243-1 Procesador de comunicaciones para conectar SIMATIC S7-1200 a TeleControl Server Basic o para la comunicación de seguridad a través de redes basadas en IP	6GK7243-1BX30-0XE0	Compact Switch Module CSM 1277 Switch sin funcionalidad de gestión para conectar un SIMATIC S7-1200 y hasta tres estaciones más a Industrial Ethernet a 10/100 Mbits/s; 4 puertos RJ45; alimentación externa de 24 V DC, diagnóstico por LED, módulo S7-1200 incl. manual electrónico en CD-ROM
Accesorios TeleControl Server Basic V3.0 Software para entre 8 y 5000 estaciones; Single License para una instalación; servidor OPC (UA) para comunicación por GPRS y Ethernet/Internet con SIMATIC S7-1200 y SIMATIC S7-200 (solo GPRS); gestión de conexiones con estaciones remotas; encaminamiento para conexiones entre estaciones S7; interfaz de usuario en inglés y alemán; para Windows 7 Professional 32/64 bits + Service Pack 1 Windows 7 Enterprise 32/64 bits + Service Pack 1 Windows 7 Ultimate 32/64 bits + Service Pack 1 Windows Server 2008 32 bits + Service Pack 2 MS Windows Server 2008 R2 Standard 64 bits Service Pack 1 <ul style="list-style-type: none"> • TeleControl Server Basic 8 V3 Gestión de conexiones para 8 estaciones SIMATIC S7-1200 o S7-200 • TeleControl Server Basic 32 V3 Gestión de conexiones para 32 estaciones SIMATIC S7-1200 o S7-200 • TeleControl Server Basic 64 V3 Gestión de conexiones para 64 estaciones SIMATIC S7-1200 o S7-200 • TeleControl Server Basic 256 V3 Gestión de conexiones para 256 estaciones SIMATIC S7-1200 o S7-200 • TeleControl Server Basic 1000 V3 Gestión de conexiones para 1000 estaciones SIMATIC S7-1200 o S7-200 • TeleControl Server Basic 5000 V3 Gestión de conexiones para 5000 estaciones SIMATIC S7-1200 o S7-200 • TeleControl Server Basic UPGR V3 Paquete de upgrade de la versión V2.x a la V3 para cualquier número de licencias 	6NH9910-0AA21-0AA0 6NH9910-0AA21-0AF0 6NH9910-0AA21-0AB0 6NH9910-0AA21-0AC0 6NH9910-0AA21-0AD0 6NH9910-0AA21-0AE0 6NH9910-0AA21-0GA0	IE FC RJ45 Plugs Conector RJ45 para Industrial Ethernet dotado de robusta caja de metal y contactos de desplazamiento de aislamiento integrados para conectar cables Industrial Ethernet FC
		IE FC RJ45 Plug 180 Salida de cable a 180°; para componentes de red y CP/CPU con interfaz Industrial Ethernet <ul style="list-style-type: none"> • 1 paquete = 1 unidad • 1 paquete = 10 unidades • 1 paquete = 50 unidades
		IE FC TP Standard Cable GP 2 x 2 (tipo A) Cable de par trenzado y apantallado de 4 hilos para conectar a IE FC Outlet RJ45/IE F RJ45 Plug; conforme con PROFINET; con aprobación UL; venta por metros; unidad de suministro máx. 1000 m, pedido mínimo 20 m
		IE FC Stripping Tool Herramienta preajustada para pelar con rapidez los cables Industrial Ethernet FC
		Software de ingeniería STEP 7 Basic (TIA Portal) Ver capítulo 11

Basic Controller SIMATIC S7-1200

Módulos de periferia
Comunicación

CP 1242-7 V2 GPRS

Sinopsis



El procesador de comunicaciones CP 1242-7 GPRS V2 sirve para conectar un SIMATIC S7-1200 a la red de telefonía móvil GSM/GPRS extendida por todo el mundo y destaca por las siguientes características:

- Intercambio de datos inalámbrico mundial entre controladores S7-1200 y/o entre controladores S7-1200 y centrales de supervisión con conexión a Internet
- Comunicación basada en el servicio de telefonía móvil GPRS (**G**eneral **P**acket **R**adio **S**ervice) con velocidades de transmisión de datos hasta de 86 kbits/s en enlace descendente y 43 kbits/s en enlace ascendente
- Modo GPRS con direcciones IP fijas y direcciones IP dinámicas con un contrato de telefonía móvil convencional
- Sincronización horaria basada en NTP (**N**etwork **T**ime **P**rotocol)
- Envío y recepción de SMS
- Señalización por LED para un rápido diagnóstico
- Caja compacta apta para la industria con diseño S7-1200 para el montaje en un perfil soporte estándar
- Rápida puesta en marcha mediante una configuración simple con STEP 7

En combinación con el software TeleControl Server Basic, el CP 1242-7 forma un sistema de telecontrol con más propiedades:

- Conexión hasta de 5000 estaciones de telecontrol a la central de supervisión a través de la interfaz OPC
- Búfer de datos en las subestaciones en caso de fallos de conexión
- Vigilancia de estado centralizada de las subestaciones
- No se necesitan servicios especiales de proveedor para direcciones IP fijas
- Accesos de TeleService con STEP 7 a las subestaciones a través de Internet

El CP 1242-7 V2 es una nueva versión del producto CP 1242-7. La transmisión de datos del proceso ha sido ampliada con una configuración sencilla de los puntos de datos, la cual simplifica la puesta en marcha, sin necesidad de programación, y reduce al mínimo el riesgo de errores en la implementación del proyecto. Además, el CP 1242-7 ha sido dotado de nuevas funciones como, por ejemplo, el acceso al servidor web interno del S7-1200, lo que abre las puertas a numerosos campos de aplicación.

Datos técnicos

Referencia	6GK7242-7KX31-0XE0
Denominación del tipo de producto	CP 1242-7 V2
Velocidad de transf.	
Tasa de transferencia	
• con transferencia GPRS	
- con Downlink máx.	86 kbit/s
- con Uplink máx.	43 kbit/s
Interfaces	
Número de interfaces según Industrial Ethernet	0
Número de conexiones eléctricas	
• para antenas externas	1
• para alimentación	1
Número de slots	
• para tarjetas SIM	1
Tipo de conexión eléctrica	
• para antenas externas	Conector hembra SMA (50 Ohm)
• para alimentación	Regleta de bornes de 3 polos
Tipo de slot	
• de la tarjeta SIM	Estándar

Referencia	6GK7242-7KX31-0XE0
Denominación del tipo de producto	CP 1242-7 V2
Tecnología inalámbrica	
Tipo de conductor de fibra óptica	
• soportado SMS	Si
• soportado GPRS	Si
• Observación	GPRS (Multislot Class 10)
Tipo de la red de radiotelefonía soportado	
• GSM	Si
• UMTS	No
• LTE	No
Frecuencia de empleo	
• 850 MHz	Si
• 900 MHz	Si
• 1800 MHz	Si
• 1900 MHz	Si
Potencia de emisión	
• con frecuencia de empleo 900 MHz	2 W
• con frecuencia de empleo 1800 MHz	1 W
• con frecuencia de empleo 1900 MHz	1 W

Datos técnicos (continuación)

Referencia	6GK7242-7KX31-0XE0
Denominación del tipo de producto	CP 1242-7 V2
Tensión de alimentación, consumo, pérdidas	
Tipo de corriente de la tensión de alimentación	DC
Tensión de alimentación externa	24 V
Tensión de alimentación externa con DC valor nominal	24 V
tolerancia positiva relativa con DC con 24 V	20 %
tolerancia negativa relativa con DC con 24 V	20 %
corriente consumida	
• de la tensión de alimentación externa con DC con 24 V típico	0,1 A
• de la tensión de alimentación externa con DC con 24 V máx.	0,22 A
Pérdidas [W]	2,4 W
Condiciones ambientales admisibles	
Temperatura ambiente	
• con instalación vertical durante el funcionamiento	-20 ... +60 °C
• con posición de montaje vertical durante el funcionamiento	-20 ... +70 °C
• durante el almacenamiento	-40 ... +70 °C
• durante el transporte	-40 ... +70 °C
humedad relativa del aire con 25 °C sin condensación durante el funcionamiento máx.	95 %
Grado de protección IP	IP20
Diseño, dimensiones y pesos	
Formato de módulos	Módulo compacto S7-1200 de anchura simple
Anchura	30 mm
Altura	100 mm
Profundidad	75 mm
Peso neto	0,133 kg
Tipo de fijación	
• Montaje en perfil DIN de 35 mm	Sí
• montaje en perfil soporte S7-300	No
• montaje en pared	Sí
Características, funciones y componentes del producto Generalidades	
Número de módulos	
• por CPU máx.	3
Datos de prestaciones	
Número de usuarios/números de teléfono definible máx.	10

Referencia	6GK7242-7KX31-0XE0
Denominación del tipo de producto	CP 1242-7 V2
Datos de prestaciones comunicación abierta	
Número de conexiones posibles para comunicación abierta	
• mediante bloques T máx.	como CPU
Datos de prestaciones Funciones TI	
Número de conexiones posibles	
• como cliente de correo electrónico máx.	1
Datos de prestaciones Telecontrol	
Conexión a puesto de mando	Telecontrol Server Basic soportado
• mediante conexión permanente	soportado
• mediante conexión en función de las necesidades	soportado
• Observación	Conexión a sistema SCADA a través de interfaz OPC
Protocolo soportado	
• DNP3	No
• IEC 60870-5	No
Función del producto respaldo de datos en caso de corte de conexión	Sí; 64.000 valores
Datos de prestaciones Teleservice	
Función de diagnóstico diagnóstico online con SIMATIC STEP 7	Sí
Función del producto	
• descarga de programa con SIMATIC STEP 7	Sí
• actualización remota de firmware	Sí
Software de configuración	
• necesario	STEP 7 Basic/Professional V13 SP1 o superior
Funciones del producto Diagnóstico	
Función del producto diagnóstico basado en web	Sí
Funciones del producto Security	
Función del producto	
• Protección por contraseña bus para acceso a teleservicio	Sí
• transmisión de datos cifrada	Sí
Funciones del producto Hora	
Protocolo soportado	
• NTP	Sí
Sincronización horaria	
• de puesto de mando	Sí

Basic Controller SIMATIC S7-1200

Módulos de periferia
Comunicación

CP 1242-7 V2 GPRS

Datos de pedido

Referencia

Procesador de comunicaciones CP 1242-7 V2¹⁾

Procesador de comunicaciones CP 1242-7 GPRS V2 para conectar SIMATIC S7-1200 a Telecontrol Server Basic a través de una red de telefonía móvil GSM/GPRS

6GK7242-7KX31-0XE0

Accesorios

TeleControl Server Basic V3.0

Software para entre 8 y 5000 estaciones; Single License para una instalación; servidor OPC (UA) para comunicación por GPRS y Ethernet/Internet con SIMATIC S7-1200 y SIMATIC S7-200 (solo GPRS); gestión de conexiones con estaciones remotas; encaminamiento para conexiones entre estaciones S7; interfaz de usuario en inglés y alemán; para Windows 7 Professional 32/64 bits + Service Pack 1 Windows 7 Enterprise 32/64 bits + Service Pack 1 Windows 7 Ultimate 32/64 bits + Service Pack 1 Windows Server 2008 32 bits + Service Pack 2 MS Windows Server 2008 R2 Standard 64 bits Service Pack 1

- **TeleControl Server Basic 8 V3** 6NH9910-0AA21-0AA0
Gestión de conexiones para 8 estaciones SIMATIC S7-1200 o S7-200
- **TeleControl Server Basic 32 V3** 6NH9910-0AA21-0AF0
Gestión de conexiones para 32 estaciones SIMATIC S7-1200 o S7-200
- **TeleControl Server Basic 64 V3** 6NH9910-0AA21-0AB0
Gestión de conexiones para 64 estaciones SIMATIC S7-1200 o S7-200
- **TeleControl Server Basic 256 V3** 6NH9910-0AA21-0AC0
Gestión de conexiones para 256 estaciones SIMATIC S7-1200 o S7-200
- **TeleControl Server Basic 1000 V3** 6NH9910-0AA21-0AD0
Gestión de conexiones para 1000 estaciones SIMATIC S7-1200 o S7-200
- **TeleControl Server Basic 5000 V3** 6NH9910-0AA21-0AE0
Gestión de conexiones para 5000 estaciones SIMATIC S7-1200 o S7-200
- **TeleControl Server Basic UPGR V3** 6NH9910-0AA21-0GA0
Paquete de upgrade de la versión V2.x a la V3 para cualquier número de licencias

Referencia

Antena ANT794-4MR

Antena omnidireccional para redes GSM (2G), UMTS (3G) y LTE (4G); resistente a la intemperie, apta para interiores y exteriores; cable de conexión de 5 m unido a la antena de forma fija; conector SMA; incl. escuadra de montaje, tornillos y tacos

6NH9860-1AA00

Antena ANT794-3M

Antena plana para redes GSM (2G); para tribanda con 900/1800/1900 MHz; resistente a la intemperie, apta para interiores y exteriores; cable de conexión de 1,2 m unido a la antena de forma fija; conector SMA; incl. cinta autoadhesiva de montaje

6NH9870-1AA00

Software de ingeniería STEP 7 Basic (TIA Portal)

Ver capítulo 11

¹⁾ Observar las homologaciones nacionales indicadas en <http://www.siemens.com/mobilenetworks-approvals>

Sinopsis



El CP 1243-7 LTE permite conectar el S7-1200 a una red de telefonía móvil de 4.ª Generación LTE (Long Term Evolution). LTE cuenta con una velocidad de transmisión más alta que GPRS y mayor cobertura, lo que abre las puertas a nuevos campos de aplicación. El CP1243-7 presenta las características siguientes:

- 1 conexión a la red de telefonía móvil LTE (4G) (variantes distintas para EU y Norteamérica)
- Transmisión optimizada para telecontrol de valores medidos, valores manipulados o alarmas
- Modo con direcciones IP fijas y direcciones IP dinámicas con un contrato de telefonía móvil convencional
- Sincronización horaria basada en NTP (Network Time Protocol)
- Establecimiento de conexión "a demanda" mediante llamada o SMS
- Envío y recepción de SMS
- Accesos de TeleService con STEP 7 a las subestaciones a través de la red de telefonía móvil
- Caja compacta apta para la industria con diseño S7-1200 para el montaje en un perfil soporte estándar
- Rango de temperatura durante el funcionamiento: -20°C a +70°C
- Montaje en perfil DIN
- LED de diagnóstico (estado general y detallado)
- Funciones de seguridad integradas (VPN y cortafuegos)
- Acceso al servidor web de la CPU
- Rápida puesta en marcha mediante una configuración simple con STEP 7
- Búfer de hasta 64.000 valores para garantizar una base de datos segura incluso ante interrupciones temporales de la comunicación

3

Datos técnicos

Referencia	6GK7243-7KX30-0XE0	6GK7243-7SX30-0XE0
Denominación del tipo de producto	CP 1243-7 LTE EU	CP 1243-7 LTE US
Velocidad de transf.		
Tasa de transferencia		
• con transferencia LTE		
- con Downlink máx.	42 Mbit/s	42 Mbit/s
- con Uplink máx.	5,76 Mbit/s	5,76 Mbit/s
Interfaces		
Número de interfaces según Industrial Ethernet	0	0
Número de conexiones eléctricas		
• para antenas externas	1	1
• para alimentación	1	1
Número de slots		
• para tarjetas SIM	1	1
Tipo de conexión eléctrica		
• para antenas externas	Conector hembra SMA (50 Ohm)	Conector hembra SMA (50 Ohm)
• para alimentación	Regleta de bornes de 3 polos	Regleta de bornes de 3 polos
Tipo de slot		
• de la tarjeta SIM	Estándar	Estándar
Tecnología inalámbrica		
Tipo de conductor de fibra óptica		
• soportado SMS	Sí	Sí
• soportado GPRS	Sí	Sí
• Observación	GPRS (Multislot Class 10)	GPRS (Multislot Class 10)
Tipo de la red de radiotelefonía soportado		
• GSM	Sí	Sí
• UMTS	Sí	Sí
• LTE	Sí	Sí

Referencia	6GK7243-7KX30-0XE0	6GK7243-7SX30-0XE0
Denominación del tipo de producto	CP 1243-7 LTE EU	CP 1243-7 LTE US
Frecuencia de empleo		
• 850 MHz		Sí
• 1900 MHz		Sí
Frecuencia de empleo		
• con transferencia por GSM 900 MHz	Sí	
• con transferencia por GSM 1800 MHz	Sí	
• con transferencia UMTS 900 MHz	Sí	
• con transferencia UMTS 2100 MHz	Sí	
• con transferencia LTE 700 MHz		Sí
• con transferencia LTE 800 MHz	Sí	
• con transferencia LTE 1700 MHz		Sí
• con transferencia LTE 1800 MHz	Sí	
• con transferencia LTE 2600 MHz	Sí	
Tensión de alimentación, consumo, pérdidas		
Tipo de corriente de la tensión de alimentación	DC	DC
Tensión de alimentación externa	24 V	24 V
Tensión de alimentación externa con DC valor nominal	24 V	24 V
tolerancia positiva relativa con DC con 24 V	20 %	20 %
tolerancia negativa relativa con DC con 24 V	20 %	20 %
corriente consumida		
• de la tensión de alimentación externa con DC con 24 V típico	0,1 A	0,1 A
• de la tensión de alimentación externa con DC con 24 V máx.	0,22 A	0,22 A

Basic Controller SIMATIC S7-1200

Módulos de periferia Comunicación

CP 1243-7 LTE

Datos técnicos (continuación)

Referencia	6GK7243-7KX30-0XE0	6GK7243-7SX30-0XE0
Denominación del tipo de producto	CP 1243-7 LTE EU	CP 1243-7 LTE US
Condiciones ambientales admisibles		
Temperatura ambiente		
• con instalación vertical durante el funcionamiento	-20 ... +60 °C	-20 ... +60 °C
• con posición de montaje vertical durante el funcionamiento	-20 ... +70 °C	-20 ... +70 °C
• durante el almacenamiento	-40 ... +70 °C	-40 ... +70 °C
• durante el transporte	-40 ... +70 °C	-40 ... +70 °C
humedad relativa del aire con 25 °C sin condensación durante el funcionamiento máx.	95 %	95 %
Grado de protección IP	IP20	IP20
Diseño, dimensiones y pesos		
Formato de módulos	Módulo compacto S7-1200 de anchura simple	Módulo compacto S7-1200 de anchura simple
Anchura	30 mm	30 mm
Altura	100 mm	100 mm
Profundidad	75 mm	75 mm
Peso neto	0,133 kg	0,133 kg
Tipo de fijación		
• Montaje en perfil DIN de 35 mm	Si	Si
• montaje en perfil soporte S7-300	No	No
• montaje en pared	Si	Si
Características, funciones y componentes del producto Generalidades		
Número de módulos		
• por CPU máx.	3	3
Datos de prestaciones		
Número de usuarios/números de teléfono definible máx.	10	10
Datos de prestaciones comunicación abierta		
Número de conexiones posibles para comunicación abierta		
• mediante bloques T máx.	como CPU	como CPU
Datos de prestaciones Funciones TI		
Número de conexiones posibles		
• como cliente de correo electrónico máx.	1	1
Datos de prestaciones Telecontrol		
Aptitud para uso		
• Subestación	Si	Si
Conexión a puesto de mando	Telecontrol Server Basic	Telecontrol Server Basic
• mediante conexión permanente	soportado	soportado
• mediante conexión en función de las necesidades	soportado	soportado
• Observación	Conexión a sistema SCADA a través de interfaz OPC	Conexión a sistema SCADA a través de interfaz OPC
Protocolo soportado		
• DNP3	No	No
• IEC 60870-5	No	No
Función del producto respaldo de datos en caso de corte de conexión	Si; 64.000 valores	Si; 64.000 valores

Referencia	6GK7243-7KX30-0XE0	6GK7243-7SX30-0XE0
Denominación del tipo de producto	CP 1243-7 LTE EU	CP 1243-7 LTE US
Datos de prestaciones Teleservice		
Función de diagnóstico diagnóstico online con SIMATIC STEP 7	Si	Si
Función del producto		
• descarga de programa con SIMATIC STEP 7	Si	Si
• actualización remota de firmware	Si	Si
Software de configuración		
• necesario	STEP 7 Basic/ Professional V13 SP1 o superior	STEP 7 Basic/ Professional V13 SP1 + HSP o superior
Funciones del producto Diagnóstico		
Función del producto diagnóstico basado en web	Si	Si
Funciones del producto Security		
Tipo de cortafuegos	stateful inspection	stateful inspection
Función del producto con conexión VPN	IPSec	IPSec
Tipo de algoritmos de cifrado con conexión VPN	AES-256, AES-192, AES-128, 3DES-168, DES-56	AES-256, AES-192, AES-128, 3DES-168, DES-56
Tipo de procedimientos de autenticación con conexión VPN	Preshared Key (PSK), certificados X.509v3 MD5; SHA-1	Preshared Key (PSK), certificados X.509v3 MD5; SHA-1
Tipo de algoritmos Hashing con conexión VPN		
Número de conexiones posibles con conexión VPN	1	1
Función del producto		
• Protección por contraseña bus para acceso a teleservicio	Si	Si
• transmisión de datos cifrada	Si	Si
Funciones del producto Hora		
Protocolo soportado		
• NTP	Si	Si
Sincronización horaria		
• de puesto de mando	Si	Si

Datos de pedido	Referencia	Referencia
<p>Procesador de comunicaciones CP 1243-7 LTE</p> <p>Procesador de comunicaciones para conectar SIMATIC S7-1200 a TeleControl Server Basic a través de una red de telefonía móvil LTE</p> <ul style="list-style-type: none"> • CP 1243-7 LTE EU Frecuencias en el territorio europeo: 700, 1700 MHz • CP 1243-7 LTE US Frecuencias en el territorio norteamericano: 800, 1800, 2600 MHz 	<p>6GK7243-7KX30-0XE0</p> <p>6GK7243-7SX30-0XE0</p>	<p>Antena ANT794-4MR</p> <p>Antena omnidireccional para redes GSM (2G), UMTS (3G) y LTE (4G); resistente a la intemperie, apta para interiores y exteriores; cable de conexión de 5 m unido a la antena de forma fija; conector SMA; incl. escuadra de montaje, tornillos y tacos</p> <p>6NH9860-1AA00</p>
<p>Accesorios</p> <p>TeleControl Server Basic V3.0</p> <p>Software para entre 8 y 5000 estaciones; Single License para una instalación; servidor OPC (UA) para comunicación por GPRS y Ethernet/Internet con SIMATIC S7-1200 y SIMATIC S7-200 (solo GPRS); gestión de conexiones con estaciones remotas; encaminamiento para conexiones entre estaciones S7; interfaz de usuario en inglés y alemán; para Windows 7 Professional 32/64 bits + Service Pack 1 Windows 7 Enterprise 32/64 bits + Service Pack 1 Windows 7 Ultimate 32/64 bits + Service Pack 1 Windows Server 2008 32 bits + Service Pack 2 MS Windows Server 2008 R2 Standard 64 bits Service Pack 1</p> <ul style="list-style-type: none"> • TeleControl Server Basic 8 V3 Gestión de conexiones para 8 estaciones SIMATIC S7-1200 o S7-200 • TeleControl Server Basic 32 V3 Gestión de conexiones para 32 estaciones SIMATIC S7-1200 o S7-200 • TeleControl Server Basic 64 V3 Gestión de conexiones para 64 estaciones SIMATIC S7-1200 o S7-200 • TeleControl Server Basic 256 V3 Gestión de conexiones para 256 estaciones SIMATIC S7-1200 o S7-200 • TeleControl Server Basic 1000 V3 Gestión de conexiones para 1000 estaciones SIMATIC S7-1200 o S7-200 • TeleControl Server Basic 5000 V3 Gestión de conexiones para 5000 estaciones SIMATIC S7-1200 o S7-200 • TeleControl Server Basic UPGR V3 Paquete de upgrade de la versión V2.x a la V3 para cualquier número de licencias 	<p>6NH9910-0AA21-0AA0</p> <p>6NH9910-0AA21-0AF0</p> <p>6NH9910-0AA21-0AB0</p> <p>6NH9910-0AA21-0AC0</p> <p>6NH9910-0AA21-0AD0</p> <p>6NH9910-0AA21-0AE0</p> <p>6NH9910-0AA21-0GA0</p>	<p>Ver capítulo 11</p>

Basic Controller SIMATIC S7-1200

Módulos de periferia
Comunicación

CP 1243-8 IRC

Sinopsis



El procesador de comunicaciones CP 1243-8 IRC (Industrial Remote Communication) sirve para conectar un SIMATIC S7-1200, dentro del sistema TeleControl Professional, a estaciones ST7 de jerarquía superior o a una central de supervisión ST7 utilizando el protocolo de telecontrol SINAUT ST7.

El CP destaca por las siguientes propiedades:

- Compatibilidad con el protocolo de telecontrol SINAUT ST7
- Dos conexiones WAN para seleccionar las vías de comunicación:
 - Conexión basada en Ethernet: Puerto RJ45 en el módulo para conectar routers externos, p. ej. SCALANCE M
 - Conexión adicional configurable mediante módulos TS enchufables

- Ambas interfaces WAN también pueden funcionar simultáneamente: Redundancia de vías de transmisión
- Transmisión optimizada para telecontrol basada en SINAUT ST7
- Envío automático de alarmas por mail o SMS
- Sincronización horaria basada en NTP (Network Time Protocol) o a través del sistema SINAUT
- Un búfer de hasta 16.000 telegramas de datos impide la pérdida de información ante interrupciones temporales de la comunicación
- Comunicación segura por VPN, conexiones basadas en IPSec
- Protección de acceso por medio de Stateful Inspection Firewall
- Diagnóstico rápido y sencillo mediante señalización por LED clara fácilmente comprensible, desde STEP 7 y desde navegador web
- Caja compacta apta para la industria con diseño S7-1200 para el montaje en un perfil soporte estándar

Gracias a la interfaz Ethernet integrada y la posibilidad de utilizar los módulos TS, la conexión del CP resulta muy flexible; los módulos TS disponibles son:

- Módulo TS RS232,
- Módulo TS MÓDEM
- Módulo TS RDSI y
- Módulo TS GSM

Datos técnicos

Referencia	6GK7243-8RX30-0XE0
Denominación del tipo de producto	CP 1243-8 IRC
Velocidad de transf.	
Tasa de transferencia	
• en la interfaz 1	10 ... 100 Mbit/s
• en la interfaz 2	0,3 ... 115,2 kbit/s
Interfaces	
Número de interfaces según Industrial Ethernet	1
Número de conexiones eléctricas	
• en la interfaz 1 según Industrial Ethernet	1
• para alimentación	1
Tipo de conexión eléctrica	
• en la interfaz 1 según Industrial Ethernet	Puerto RJ45
• para alimentación	Regleta de bornes de 3 polos
Tensión de alimentación, consumo, pérdidas	
Tipo de corriente de la tensión de alimentación	DC
Tensión de alimentación 1 del bus de fondo	5 V
Tensión de alimentación externa	24 V
Tensión de alimentación externa	19,2 ... 28,8 V

Referencia	6GK7243-8RX30-0XE0
Denominación del tipo de producto	CP 1243-8 IRC
Tensión de alimentación externa con DC valor nominal	24 V
Tensión de alimentación externa con DC valor asignado	19,2 ... 28,8 V
corriente consumida	
• del bus de fondo con DC con 5 V típico	0,25 A
• de la tensión de alimentación externa con DC con 24 V típico	0,1 A
Pérdidas [W]	2,4 W
Condiciones ambientales admisibles	
Temperatura ambiente	
• con instalación vertical durante el funcionamiento	-20 ... +60 °C
• con posición de montaje vertical durante el funcionamiento	-20 ... +70 °C
• durante el almacenamiento	-40 ... -70 °C
• durante el transporte	-40 ... +70 °C
humedad relativa del aire con 25 °C sin condensación durante el funcionamiento máx.	95 %
Grado de protección IP	IP20

Datos técnicos (continuación)

Referencia	6GK7243-8RX30-0XE0
Denominación del tipo de producto	CP 1243-8 IRC
Diseño, dimensiones y pesos	
Formato de módulos	Módulo compacto S7-1200 de anchura simple
Anchura	30 mm
Altura	110 mm
Profundidad	75 mm
Peso neto	0,122 kg
Tipo de fijación	
• Montaje en perfil DIN de 35 mm	Sí
• montaje en perfil soporte S7-300	No
• montaje en pared	Sí
Características, funciones y componentes del producto Generalidades	
Número de módulos	
• por CPU máx.	1
Datos de prestaciones comunicación abierta	
Número de conexiones posibles para comunicación abierta	
• mediante bloques T máx.	como CPU
Datos de prestaciones Comunicación S7	
Número de conexiones posibles para comunicación S7	
• en conexiones PG máx.	2
• en conexiones OP máx.	1
Servicio	
• SINAUT ST7 mediante comunicación S7	Sí
Datos de prestaciones Funciones TI	
Número de conexiones posibles	
• como cliente de correo electrónico máx.	1
Datos de prestaciones Telecontrol	
Aptitud para uso	
• Estación nodal	No
• Subestación	Sí
• Estación central	No
Conexión a puesto de mando	sistemas de supervisión compatibles con ST7
• mediante conexión permanente	soportado
Protocolo soportado	
• Protocolo SINAUT ST7	Sí
Función del producto respaldo de datos en caso de corte de conexión	Sí; 16.000 telegramas de datos
Número de puntos de datos por estación máx.	200
Formato de transferencia	
• para protocolo ST7 SINAUT con sondeo multimaestro 10 bits	Sí
• para protocolo ST7 SINAUT con sondeo o de manera espontánea 10 bits u 11 bits	Sí
Modo de operación en consulta de transmisión de datos	
• con red telefónica conmutada por protocolo ST7 SINAUT	espontáneo
Distancia de Hamming	
• para protocolo ST7 SINAUT	4

Referencia	6GK7243-8RX30-0XE0
Denominación del tipo de producto	CP 1243-8 IRC
Datos de prestaciones Teleservice	
Función de diagnóstico diagnóstico online con SIMATIC STEP 7	Sí
Función del producto	
• descarga de programa con SIMATIC STEP 7	Sí
• actualización remota de firmware	Sí
Protocolo soportado	
• SNMP v3	Sí
• DCP	Sí
Software de configuración	
• para configuración en PG necesario Software de configuración SINAUT ST7 para PG	Sí
Funciones del producto Diagnóstico	
Función del producto diagnóstico basado en web	Sí
Funciones del producto Security	
Tipo de cortafuegos	stateful inspection
Aptitud de uso Virtual Privat Network	Sí
Función del producto con conexión VPN	IPSec
Tipo de algoritmos de cifrado con conexión VPN	AES-256, AES-192, AES-128, 3DES-168, DES-56
Tipo de procedimientos de autenticación con conexión VPN	Preshared Key (PSK), certificados X.509v3
Tipo de algoritmos Hashing con conexión VPN	MD5; SHA-1
Número de conexiones posibles con conexión VPN	8
Función del producto	
• Protección por contraseña bus para acceso a teleservicio	No
• transmisión de datos cifrada	Sí
• Cliente MSC vía módem GPRS compatible con MSC	Sí
Protocolo	
• soportado Protocolo MSC	Sí
• con Virtual Private Network MSC soportado	TCP/IP
Longitud de clave para MSC con Virtual Privat Network	128 bit
Número de conexiones posibles	
• como cliente MSC con conexión VPN	1
• como servidor MSC con conexión VPN	0
Funciones del producto Hora	
Protocolo soportado	
• NTP	Sí
Sincronización horaria	
• vía servidor NTP	Sí
• de puesto de mando	Sí

Basic Controller SIMATIC S7-1200Módulos de periferia
Comunicación**CP 1243-8 IRC****Datos de pedido****Referencia****Procesador de comunicaciones
CP 1243-8 IRC**

Procesador de comunicaciones para conectar un SIMATIC S7-1200, dentro del sistema TeleControl Professional, a estaciones ST7 de jerarquía superior o a una central de supervisión ST7 utilizando el protocolo de telecontrol SINAUT ST7.

6GK7243-8RX30-0XE0**Accesorios****STEP 7 Professional
2010 SR4/V14,
Floating Combo License;**

en DVD

6ES7810-5CC11-0YA5**SINAUT Engineering Software
V5.5**

en CD-ROM, compuesto de

- Software de configuración y diagnóstico SINAUT ST7/DNP3 para STEP 7 V5.5 incl. SP4;
- Librería de bloques SINAUT TD7
- Manual electrónico en alemán e inglés

6NH7997-0CA55-0AA0**Referencia****SINAUT Engineering Software
V5.5;
Upgrade de V5.0, V5.1, V5.2,
V5.3 o V5.4**

Para actualizar las ampliaciones funcionales; en CD-ROM/DVD

6NH7997-0CA55-0GA0**Módulo de TeleService**

Conexión a TS Adapter IE Basic/Advanced o CP 1243-8 IRC.
Alimentación vía TS Adapter IE Basic/Advanced o CP 1243-8 IRC

Módulo TS RS 232**6ES7972-0MS00-0XA0****Módulo TS Módem****6ES7972-0MM00-0XA0****Módulo TS RDSI****6ES7972-0MD00-0XA0****Módulo TS GSM****6GK7972-0MG00-0XA0**Módem GSM/GPRS para SIMATIC Teleservice ¹⁾

¹⁾ Observar las homologaciones nacionales indicadas en <http://www.siemens.com/mobilenetworks-approvals>

Sinopsis



El procesador de comunicaciones CP 1243-1 DNP3 sirve para conectar un SIMATIC S7-1200 a un sistema de supervisión mediante el protocolo DNP3 y destaca por las siguientes características:

- Compatibilidad con el reconocido protocolo de telecontrol DNP3 para una integración estandarizada de SIMATIC S7-1200 a WinCC, PCS 7 y otros sistemas de supervisión presentes en el mercado
- Transmisión optimizada para telecontrol de valores medidos, valores manipulados o alarmas
- Envío automático de mensajes de alarma por correo electrónico
- Señalización clara mediante LED para un diagnóstico rápido y sencillo
- Caja compacta apta para la industria con diseño S7-1200 para el montaje en un perfil soporte estándar
- Rápida puesta en marcha mediante una configuración simple con STEP 7
- Búfer de hasta 64.000 valores para garantizar una base de datos segura incluso ante interrupciones temporales de la comunicación

3

Datos técnicos

Referencia	6GK7243-1JX30-0XE0
Denominación del tipo de producto	CP 1243-1 DNP3
Velocidad de transf.	
Tasa de transferencia	
• en la interfaz 1	10 ... 100 Mbit/s
Interfaces	
Número de interfaces según Industrial Ethernet	1
Número de conexiones eléctricas	
• en la interfaz 1 según Industrial Ethernet	1
• para alimentación	0
Tipo de conexión eléctrica	
• en la interfaz 1 según Industrial Ethernet	Puerto RJ45
Tensión de alimentación, consumo, pérdidas	
Tipo de corriente de la tensión de alimentación	DC
Tensión de alimentación 1 del bus de fondo	5 V
corriente consumida	
• del bus de fondo con DC con 5 V típico	0,25 A
Pérdidas [W]	1,25 W
Condiciones ambientales admisibles	
Temperatura ambiente	
• con instalación vertical durante el funcionamiento	-20 ... +60 °C
• con posición de montaje vertical durante el funcionamiento	-20 ... +70 °C
• durante el almacenamiento	-40 ... +70 °C
• durante el transporte	-40 ... +70 °C
humedad relativa del aire con 25 °C sin condensación durante el funcionamiento máx.	95 %
Grado de protección IP	IP20

Referencia	6GK7243-1JX30-0XE0
Denominación del tipo de producto	CP 1243-1 DNP3
Diseño, dimensiones y pesos	
Formato de módulos	Módulo compacto S7-1200 de anchura simple
Anchura	30 mm
Altura	110 mm
Profundidad	75 mm
Peso neto	0,122 kg
Tipo de fijación	
• Montaje en perfil DIN de 35 mm	Si
• montaje en pared	Si
Características, funciones y componentes del producto Generalidades	
Número de módulos	
• por CPU máx.	3
Datos de prestaciones Comunicación S7	
Número de conexiones posibles para comunicación S7	
• Observación	como CPU
Datos de prestaciones Funciones TI	
Número de conexiones posibles	
• como cliente de correo electrónico máx.	1

Basic Controller SIMATIC S7-1200Módulos de periferia
Comunicación**CP 1243-1 DNP3****Datos técnicos** (continuación)

Referencia	6GK7243-1JX30-0XE0
Denominación del tipo de producto	CP 1243-1 DNP3
Datos de prestaciones Telecontrol	
Aptitud para uso	
• Estación nodal	No
• Subestación	Sí
• Estación central	No
Conexión a puesto de mando	sistemas de supervisión compatibles con DNP3
• mediante conexión permanente	soportado
• Observación	Conexión a sistema SCADA mediante servicios DNP3
Protocolo soportado	
• DNP3	Sí
• IEC 60870-5	No
Función del producto respaldo de datos en caso de corte de conexión	Sí; 64.000 valores
Número de puntos de datos por estación máx.	200

Referencia	6GK7243-1JX30-0XE0
Denominación del tipo de producto	CP 1243-1 DNP3
Datos de prestaciones Teleservice	
Función de diagnóstico diagnóstico online con SIMATIC STEP 7	Sí
Función del producto	
• descarga de programa con SIMATIC STEP 7	Sí
• actualización remota de firmware	Sí
Software de configuración	
• necesario	STEP 7 Basic/Professional V12 SP1 (TIA Portal) o superior
Funciones del producto Hora	
Protocolo soportado	
• NTP	No
Sincronización horaria	
• de puesto de mando	Sí

Datos de pedido**Referencia****Procesador de comunicaciones CP 1243-1 DNP3**

Procesador de comunicaciones para conectar SIMATIC S7-1200 a una central de supervisión con protocolo DNP3

6GK7243-1JX30-0XE0**Accesorios****Compact Switch Module CSM 1277**

Switch sin funcionalidad de gestión para conectar un SIMATIC S7-1200 y hasta tres estaciones más a Industrial Ethernet a 10/100 Mbits/s; 4 puertos RJ45; alimentación externa de 24 V DC, diagnóstico por LED, módulo S7-1200 incl. manual electrónico en CD-ROM

6GK7277-1AA10-0AA0**IE FC RJ45 Plugs**

Conector RJ45 para Industrial Ethernet dotado de robusta caja de metal y contactos de desplazamiento de aislamiento integrados para conectar cables Industrial Ethernet FC

IE FC RJ45 Plug 180

Salida de cable a 180°; para componentes de red y CP/CPU con interfaz Industrial Ethernet

- 1 paquete = 1 unidad
- 1 paquete = 10 unidades
- 1 paquete = 50 unidades

6GK1901-1BB10-2AA0
6GK1901-1BB10-2AB0
6GK1901-1BB10-2AE0

IE FC TP Standard Cable GP 2 x 2 (tipo A)

Cable de par trenzado y apantallado de 4 hilos para conectar a IE FC Outlet RJ45/IE F RJ45 Plug; conforme con PROFINET; con aprobación UL; venta por metros; unidad de suministro máx. 1000 m, pedido mínimo 20 m

6XV1840-2AH10**IE FC Stripping Tool**

Herramienta preajustada para pelar con rapidez los cables Industrial Ethernet FC

6GK1901-1GA00**Software de ingeniería STEP 7 Basic (TIA Portal)**

Ver capítulo 11

Sinopsis



El procesador de comunicaciones CP 1243-1 IEC sirve para conectar un SIMATIC S7-1200 a un sistema de supervisión mediante el protocolo IEC 60870 y destaca por las siguientes características:

- Compatibilidad con el reconocido estándar de comunicación conforme con IEC 60870-5-104 para una integración estandarizada de SIMATIC S7-1200 a WinCC, PCS 7 y otros sistemas de supervisión presentes en el mercado
- Transmisión optimizada para telecontrol de valores medidos, valores manipulados o alarmas
- Envío automático de mensajes de alarma por correo electrónico
- Señalización clara mediante LED para un diagnóstico rápido y sencillo
- Caja compacta apta para la industria con diseño S7-1200 para el montaje en un perfil soporte estándar
- Rápida puesta en marcha mediante una configuración simple con STEP 7
- Búfer de hasta 64.000 valores para garantizar una base de datos segura incluso ante interrupciones temporales de la comunicación

3

Datos técnicos

Referencia	6GK7243-1PX30-0XE0
Denominación del tipo de producto	CP 1243-1 IEC
Velocidad de transf.	
Tasa de transferencia	
• en la interfaz 1	10 ... 100 Mbit/s
Interfaces	
Número de interfaces según Industrial Ethernet	1
Número de conexiones eléctricas	
• en la interfaz 1 según Industrial Ethernet	1
• para alimentación	0
Tipo de conexión eléctrica	
• en la interfaz 1 según Industrial Ethernet	Puerto RJ45
Tensión de alimentación, consumo, pérdidas	
Tipo de corriente de la tensión de alimentación	DC
Tensión de alimentación 1 del bus de fondo	5 V
corriente consumida	
• del bus de fondo con DC con 5 V típico	0,25 A
Pérdidas [W]	1,25 W
Condiciones ambientales admisibles	
Temperatura ambiente	
• con instalación vertical durante el funcionamiento	-20 ... +60 °C
• con posición de montaje vertical durante el funcionamiento	-20 ... +70 °C
• durante el almacenamiento	-40 ... +70 °C
• durante el transporte	-40 ... +70 °C
humedad relativa del aire con 25 °C sin condensación durante el funcionamiento máx.	95 %
Grado de protección IP	IP20

Referencia	6GK7243-1PX30-0XE0
Denominación del tipo de producto	CP 1243-1 IEC
Diseño, dimensiones y pesos	
Formato de módulos	Módulo compacto S7-1200 de anchura simple
Anchura	30 mm
Altura	110 mm
Profundidad	75 mm
Peso neto	0,122 kg
Tipo de fijación	
• Montaje en perfil DIN de 35 mm	Si
• montaje en pared	Si
Características, funciones y componentes del producto Generalidades	
Número de módulos	
• por CPU máx.	3
Datos de prestaciones Comunicación S7	
Número de conexiones posibles para comunicación S7	
• Observación	como CPU
Datos de prestaciones Funciones TI	
Número de conexiones posibles	
• como cliente de correo electrónico máx.	1

Basic Controller SIMATIC S7-1200

Módulos de periferia Comunicación

CP 1243-1 IEC

Datos técnicos (continuación)

Referencia	6GK7243-1PX30-0XE0
Denominación del tipo de producto	CP 1243-1 IEC
Datos de prestaciones Telecontrol	
Aptitud para uso	
• Estación nodal	No
• Subestación	Sí
• Estación central	No
Conexión a puesto de mando	sistemas de supervisión conformes con IEC 60870-5
• mediante conexión permanente	soportado
• Observación	Conexión a sistema SCADA mediante IEC 60870-5
Protocolo soportado	
• DNP3	No
• IEC 60870-5	Sí
Función del producto respaldo de datos en caso de corte de conexión	Sí; 64.000 valores
Número de puntos de datos por estación máx.	200

Referencia	6GK7243-1PX30-0XE0
Denominación del tipo de producto	CP 1243-1 IEC
Datos de prestaciones Teleservice	
Función de diagnóstico diagnóstico online con SIMATIC STEP 7	Sí
Función del producto	
• descarga de programa con SIMATIC STEP 7	Sí
• actualización remota de firmware	Sí
Software de configuración	
• necesario	STEP 7 Basic/Professional V13 (TIA Portal) o superior
Funciones del producto Hora	
Protocolo soportado	
• NTP	No
Sincronización horaria	
• de puesto de mando	Sí

Datos de pedido

Referencia

Referencia

Procesador de comunicaciones CP 1243-1 IEC

Procesador de comunicaciones para conectar SIMATIC S7-1200 a una central de supervisión con protocolo IEC 60870-5-104

6GK7243-1PX30-0XE0

Accesorios

Compact Switch Module CSM 1277

Switch sin funcionalidad de gestión para conectar un SIMATIC S7-1200 y hasta tres estaciones más a Industrial Ethernet a 10/100 Mb/s; 4 puertos RJ45; alimentación externa de 24 V DC; diagnóstico por LED; módulo S7-1200 incl. manual electrónico en CD-ROM

6GK7277-1AA10-0AA0

IE FC RJ45 Plugs

Conector RJ45 para Industrial Ethernet dotado de robusta caja de metal y contactos de desplazamiento de aislamiento integrados para conectar cables Industrial Ethernet FC; salida de cable a 180°; para componentes de red y CP/CPU con interfaz Industrial Ethernet

- 1 paquete = 1 unidad
- 1 paquete = 10 unidades
- 1 paquete = 50 unidades

6GK1901-1BB10-2AA0
6GK1901-1BB10-2AB0
6GK1901-1BB10-2AE0

IE FC TP Standard Cable GP 2 x 2 (tipo A)

Cable de par trenzado y apantallado de 4 hilos para conectar a IE FC Outlet RJ45/IE F RJ45 Plug; conforme con PROFINET; con aprobación UL; venta por metros; unidad de suministro máx. 1000 m, pedido mínimo 20 m

6XV1840-2AH10

IE FC Stripping Tool

Herramienta preajustada para pelar con rapidez los cables Industrial Ethernet FC

6GK1901-1GA00

Software de ingeniería STEP 7 Basic (TIA Portal)

Ver capítulo 11

Sinopsis



El SIMATIC RF120C es un módulo de comunicación para conectar directamente los sistemas de identificación SIMATIC al SIMATIC S7-1200. Los lectores de todos los sistemas RFID y los lectores ópticos MV400 se pueden usar en SIMATIC RF120C.

La integración en el TIA Portal y las conexiones todas ellas enchufables aceleran al máximo la puesta en marcha.

3

Datos técnicos

Referencia	6GT2002-0LA00
Denominación del tipo de producto	Módulo de comunicación RF120C
Aptitud de uso	SIMATIC S7-1200 junto con RF200/300/600, MV400, MOBY D/U
Velocidad de transf.	
Tasa de transferencia en la conexión punto a punto serie máx.	115,2 kbit/s
Interfaces	
Tipo de puerto para conexión punto a punto	RS422
Número de lectores conectable	1
Tipo de conexión eléctrica	
• del bus posterior	Bus de fondo del S7-1200
• para tensión de alimentación	Bornes de tornillo
Tipo de puerto para el lector para comunicaciones	Conector hembra submin D, 9 polos
Datos mecánicos	
Material	Xantar MX 1094
Color	Gris titanio 24L01
Par de apriete del tornillo para la fijación de equipos y materiales máx.	0,45 N·m
Tensión de alimentación, consumo, pérdidas	
Tensión de alimentación	
• con DC valor nominal	24 V
• con DC	20 ... 30 V
corriente consumida con DC con 24 V	
• sin aparatos conectados típico	0,03 A
• incluidos aparatos conectados máx.	1 A

Referencia	6GT2002-0LA00
Denominación del tipo de producto	Módulo de comunicación RF120C
Condiciones ambientales admisibles	
Temperatura ambiente	
• durante el funcionamiento	0 ... 55 °C
• durante el almacenamiento	-40 ... +70 °C
• durante el transporte	-40 ... +70 °C
Grado de protección IP	IP20
Resistencia a choques	según IEC 61131-2
Aceleración de choque	300 m/s ²
Aceleración vibratoria	100 m/s ²
Diseño, dimensiones y pesos	
Anchura	30 mm
Altura	100 mm
Profundidad	75 mm
Peso neto	0,15 kg
Tipo de fijación	Bastidor para S7-1200
Longitud del cable con interfaz RS 422 máx.	1 000 m
Características, funciones y componentes del producto Generalidades	
Tipo de display	4 LED para conexión de lector, 1 LED para estado del dispositivo
Función del producto Filehandler de transpondedores direccionable	No
Protocolo soportado	
• Comunicación S7	Sí
Tipo de parametrización	HSP
Tipo de programación	Librería de funciones
Tipo de comunicación transmitida por ordenador	comunicación acíclica
Normas, especificaciones y homologaciones	
Certificado de aptitud	CE, FCC, cULus, KCC, C-Tick, FM, Ex: II 3G Ex nAA IIC T4 Gc
MTBF	196 y

Basic Controller SIMATIC S7-1200Módulos de periferia
Comunicación**SIMATIC RF120C****Datos de pedido****Referencia****Módulo de comunicación
SIMATIC RF120C**Integrado en el controlador
S7-1200, para conectar un lector**6GT2002-0LA00****Accesorios para todos los
lectores****Cable de lector para SIMATIC
RF200/RF300/RF600/MV400**Material PUR, homologación CMG,
apto para cadenas portacables,
conector recto en lector

2 m

6GT2091-4LH20

5 m

6GT2091-4LH50

10 m

6GT2091-4LN10**Referencia****Accesorios para rango de
aplicación ampliado****Cables de prolongación
para todos los lectores**Material PUR, homologación CMG,
apto para cadenas portacables

2 m, conector recto

6GT2891-4FH20

5 m, conector recto

6GT2891-4FH50

10 m, conector recto

6GT2891-4FN10

20 m, conector recto

6GT2891-4FN20

50 m, conector recto

6GT2891-4FN50

2 m, conector acodado en el lector

6GT2891-4JH20

5 m, conector acodado en el lector

6GT2891-4JH5010 m, conector acodado en el
lector**6GT2891-4JN10****Cable adaptador de lector para
MOBY D**Material PUR, homologación CMG,
apto para cadenas portacables,
2 m. Adicionalmente se necesita
un cable de tipo 6GT2091-4L...**6GT2691-4FH20****DVD "Sistemas RFID,
Software y Documentación"****6GT2080-2AA20**

3

Sinopsis

- Para un intercambio de datos serie rápido y potente a través de conexión punto a punto
- Protocolos implementados: ASCII, protocolo del accionamiento USS, Modbus RTU
- Protocolos adicionales recargables
- Parametrización sencilla con STEP 7 Basic

Nota:

Los productos SIPLUS extreme se basan en productos SIMATIC estándar. Los contenidos aquí enumerados se han tomado de los correspondientes productos estándar. Se complementan con información específica de SIPLUS extreme.

Datos técnicos

Referencia	6AG1241-1AH32-4XB0	6AG1241-1AH32-2XB0	6AG1241-1CH32-4XB0	6AG1241-1CH32-2XB0
Based on	6ES7241-1AH32-0XB0 SIPLUS S7-1200 CM 1241 RS232	6ES7241-1AH32-0XB0 SIPLUS S7-1200 CM1241 RS232	6ES7241-1CH32-0XB0 SIPLUS S7-1200 CM 1241 RS422/485	6ES7241-1CH32-0XB0 SIPLUS S7-1200 CM 1241 RS422/485
Condiciones ambientales				
Caída libre				
• Altura de caída, máx.	0,3 m; Cinco veces, en embalaje de envío	0,3 m; Cinco veces, en embalaje de envío	0,3 m; Cinco veces, en embalaje de envío	0,3 m; Cinco veces, en embalaje de envío
Temperatura ambiente en servicio				
• mín.	-20 °C; = Tmín; Startup @ 0 °C	-40 °C; = Tmín; Startup @ -25 °C	-20 °C; = Tmín; Startup @ 0 °C	-40 °C; = Tmín; Startup @ -25 °C
• máx.	60 °C	70 °C; = Tmáx	60 °C; = Tmáx	70 °C; Tmáx > 60 °C, derating; se puede configurar un módulo como máximo, que será obligato- riamente el último del bus CM, dejando un espacio libre en el lado izquierdo de 45 mm como mínimo

Basic Controller SIMATIC S7-1200

Módulos de periferia
SIPLUS Comunicación

SIPLUS Módulo de comunicación CM 1241

Datos técnicos (continuación)

Referencia	6AG1241-1AH32-4XB0	6AG1241-1AH32-2XB0	6AG1241-1CH32-4XB0	6AG1241-1CH32-2XB0
Based on	6ES7241-1AH32-0XB0 SIPLUS S7-1200 CM 1241 RS232	6ES7241-1AH32-0XB0 SIPLUS S7-1200 CM1241 RS232	6ES7241-1CH32-0XB0 SIPLUS S7-1200 CM 1241 RS422/485	6ES7241-1CH32-0XB0 SIPLUS S7-1200 CM 1241 RS422/485
Condiciones ambientales aumentadas				
<ul style="list-style-type: none"> Referida a temperatura ambiente-presión atmosférica-altitud de instalación 	Tmín ... Tmáx a 1080 hPa ... 795 hPa (-1000 m ... +2000 m) // Tmín ... (Tmáx - 10 K) a 795 hPa ... 658 hPa (+2000 m ... +3500 m) // Tmín ... (Tmáx - 20 K) a 658 hPa ... 540 hPa (+3500 m ... +5000 m)	Tmín ... Tmáx a 1080 hPa ... 795 hPa (-1000 m ... +2000 m) // Tmín ... (Tmáx - 10 K) a 795 hPa ... 658 hPa (+2000 m ... +3500 m) // Tmín ... (Tmáx - 20 K) a 658 hPa ... 540 hPa (+3500 m ... +5000 m)	Tmín ... Tmáx a 1080 hPa ... 795 hPa (-1000 m ... +2000 m) // Tmín ... (Tmáx - 10 K) a 795 hPa ... 658 hPa (+2000 m ... +3500 m) // Tmín ... (Tmáx - 20 K) a 658 hPa ... 540 hPa (+3500 m ... +5000 m)	Tmín ... Tmáx a 1080 hPa ... 795 hPa (-1000 m ... +2000 m) // Tmín ... (Tmáx - 10 K) a 795 hPa ... 658 hPa (+2000 m ... +3500 m) // Tmín ... (Tmáx - 20 K) a 658 hPa ... 540 hPa (+3500 m ... +5000 m)
Humedad relativa del aire				
- Con condensación, ensayado según IEC 60068-2-38, máx.	100 %; HR incl. condensación/congelación (sin puesta en marcha si hay condensación)	100 %; HR incl. condensación/congelación (sin puesta en marcha si hay condensación)	100 %; HR incl. condensación/congelación (sin puesta en marcha si hay condensación)	100 %; HR incl. condensación/congelación (sin puesta en marcha si hay condensación)
Resistencia				
- a sustancias biológicamente activas/conforme con EN 60721-3-3	Sí	Sí	Sí	Sí
- a sustancias químicamente activas/conforme con EN 60721-3-3	Sí; clase 3C4 (HR < 75 %) incl. niebla salina según EN 60068-2-52 (grado de severidad 3). ¡Las tapas de conectores suministradas deben permanecer en las interfaces no utilizadas durante el servicio!	Sí; clase 3C4 (HR < 75 %) incl. niebla salina según EN 60068-2-52 (grado de severidad 3). ¡Las tapas de conectores suministradas deben permanecer en las interfaces no utilizadas durante el servicio!	Sí; clase 3C4 (HR < 75 %) incl. niebla salina según EN 60068-2-52 (grado de severidad 3). ¡Las tapas de conectores suministradas deben permanecer en las interfaces no utilizadas durante el servicio!	Sí; clase 3C4 (HR < 75 %) incl. niebla salina según EN 60068-2-52 (grado de severidad 3). ¡Las tapas de conectores suministradas deben permanecer en las interfaces no utilizadas durante el servicio!
- a sustancias mecánicamente activas/conforme con EN 60721-3-3	Sí; clase 3S4 incl. arena, polvo. ¡Las cubiertas de conectores suministradas deben permanecer en las interfaces no utilizadas durante el servicio!	Sí; clase 3S4 incl. arena, polvo. ¡Las cubiertas de conectores suministradas deben permanecer en las interfaces no utilizadas durante el servicio!	Sí; clase 3S4 incl. arena, polvo. ¡Las cubiertas de conectores suministradas deben permanecer en las interfaces no utilizadas durante el servicio!	Sí; clase 3S4 incl. arena, polvo. ¡Las cubiertas de conectores suministradas deben permanecer en las interfaces no utilizadas durante el servicio!

Datos de pedido

SIPLUS Módulo de comunicación CM 1241

(rango de temperatura ampliado y presencia de atmósfera agresiva)

Temperatura ambiente
-40 ... +70° C

Módulo de comunicación para la conexión punto a punto, con 1 interfaz RS 232

6AG1241-1AH32-2XB0

Módulo de comunicación para la conexión punto a punto, con 1 interfaz RS 485

6AG1241-1CH32-2XB0

para atmósferas extraordinariamente agresivas (revestimiento conformado)

Módulo de comunicación para la conexión punto a punto, con 1 interfaz RS 232

6AG1241-1AH32-4XB0

Módulo de comunicación para la conexión punto a punto, con 1 interfaz RS 485

6AG1241-1CH32-4XB0

Referencia

Accesorios

Ver Módulo de comunicación SIMATIC S7-1200 CM 1241, página 3/123

Sinopsis

- Para un intercambio de datos serie rápido y potente a través de conexión punto a punto
- Protocolos implementados: ASCII, protocolo del accionamiento USS, Modbus RTU
- Protocolos adicionales recargables
- Parametrización sencilla con STEP 7 Basic
- Enchufables directamente en la CPU

Nota:

Los productos SIPLUS extreme se basan en productos SIMATIC estándar. Los contenidos aquí enumerados se han tomado de los correspondientes productos estándar. Se complementan con información específica de SIPLUS extreme.

Datos técnicos

Referencia	6AG1241-1CH30-5XB1
Based on	6ES7241-1CH30-1XB0 SIPLUS S7-1200 CB 1241 RS 485
Condiciones ambientales	
Caída libre	
• Altura de caída, máx.	0,3 m; Cinco veces, en embalaje de envío
Temperatura ambiente en servicio	
• mín.	-40 °C; = Tmín; Startup @ -25 °C
• máx.	55 °C
Condiciones ambientales aumentadas	
• Referida a temperatura ambiente-presión atmosférica-altitud de instalación	Tmín ... Tmáx a 1080 hPa ... 795 hPa (-1000 m ... +2000 m) // Tmín ... (Tmáx - 10 K) a 795 hPa ... 658 hPa (+2000 m ... +3500 m) // Tmín ... (Tmáx - 20 K) a 658 hPa ... 540 hPa (+3500 m ... +5000 m)
• Con arranque en frío, mín.	-25 °C

Referencia	6AG1241-1CH30-5XB1
Based on	6ES7241-1CH30-1XB0 SIPLUS S7-1200 CB 1241 RS 485
Humedad relativa del aire	
- Con condensación, ensayado según IEC 60068-2-38, máx.	100 %; HR incl. condensación/ congelación (sin puesta en marcha si hay condensación)
Concentraciones de sustancias contaminantes	
- SO2 con HR < 60% sin condensación	SO2: < 0,5 ppm; H2S: < 0,1 ppm; HR < 60% sin condensación
Resistencia	
- a sustancias biológicamente activas/conforme con EN 60721-3-3	Si
- a sustancias químicamente activas/conforme con EN 60721-3-3	Si; clase 3C4 (HR < 75 %) incl. niebla salina según EN 60068-2-52 (grado de severidad 3). ¡Las tapas de conectores suministradas deben permanecer en las interfaces no utilizadas durante el servicio!
- a sustancias mecánicamente activas/conforme con EN 60721-3-3	Si; clase 3S4 incl. arena, polvo. ¡Las cubiertas de conectores suministradas deben permanecer en las interfaces no utilizadas durante el servicio!

Datos de pedido**SIPLUS Communication Board CB 1241 RS 485**

para conexión punto a punto, con 1 interfaz RS 485

Referencia**6AG1241-1CH30-5XB1****Referencia****Accesorios**

Ver SIMATIC Communication Board CB 1241 RS 485, página 3/124

Basic Controller SIMATIC S7-1200

Módulos de periferia
SIPLUS Comunicación

SIPLUS Módulo de comunicación CM 1242-5

Sinopsis



DP-M	DP-S	FMS	PG/OP	S7
	●			

El módulo de comunicación SIPLUS CM 1242-5 sirve para conectar un SIMATIC S7-1200 a PROFIBUS como esclavo DP y destaca por las siguientes características:

- Esclavo PROFIBUS DPV1 conforme a IEC 61158
- Posibilidad de sustitución de módulo sin necesidad de conectar una PG
- La alimentación se realiza a través del bus de fondo, con lo que no se requiere ningún cableado adicional.
- Permite todas las velocidades de transferencia habituales, desde 9,6 kbits/s hasta 12 Mbits/s
- Caja compacta apta para la industria con diseño S7-1200 para el montaje sobre perfil soporte estándar
- Rápida puesta en marcha mediante una configuración simple con STEP 7 sin tareas de programación adicionales

El CM 1242-5 está previsto para ser utilizado en la automatización manufacturera. Sobre la base del S7-1200 son posibles soluciones de automatización económicas basadas en PROFIBUS para conseguir una fabricación óptima.

Nota:

Los productos SIPLUS extreme se basan en productos SIMATIC estándar. Los contenidos aquí enumerados se han tomado de los correspondientes productos estándar. Se complementan con información específica de SIPLUS extreme.

SIPLUS S7-1200 CM 1242-5

Referencia	6AG1242-5DX30-2XE0
Referencia based on	6GK7242-5DX30-0XE0
Rango de temperatura ambiente	-25 ... +55 °C
Condiciones ambientales	Apropiado para atmósferas extraordinariamente agresivas (p. ej. por presencia de cloro y azufre).
Datos técnicos	Se aplican los datos técnicos del producto estándar, a excepción de las condiciones ambientales.

Condiciones ambientales

Humedad relativa del aire	100 %, condensación/helada admisible. No poner en marcha si hay condensación.
Sustancias biológicas activas, conformidad con EN 60721-3-3	Clase 3B2, esporas de moho, hongos y esporangios (exceptuando fauna). Las tapas de conectores suministradas deben permanecer colocadas sobre las interfaces no utilizadas durante el funcionamiento.
Sustancias químicas activas, conformidad con EN 60721-3-3	Clase 3C4, incl. niebla salina según EN 60068-2-52 (nivel de severidad 3). Las tapas de conectores suministradas deben permanecer colocadas sobre las interfaces no utilizadas durante el funcionamiento.
Sustancias mecánicas activas, conformidad con EN 60721-3-3	Clase 3S4, incl. polvo y arena. Las tapas de conectores suministradas deben permanecer colocadas sobre las interfaces no utilizadas durante el funcionamiento.
Presión atmosférica (en función del rango positivo de temperatura más alto indicado)	1080 ... 795 hPa (-1000 ... +2000 m) consultar rango de temperatura ambiente 795 ... 658 hPa (+2000 ... +3500 m) derating 10 K 658 ... 540 hPa (+3500 ... +5000 m) derating 20 K

Encontrará la documentación técnica de SIPLUS en:
<http://www.siemens.com/siplus-extreme>

Datos de pedido

Referencia

SIPLUS Módulo de comunicación CM 1242-5

(rango de temperatura ampliado y presencia de atmósfera agresiva)

Módulo de comunicación para la conexión eléctrica de un SIMATIC S7-1200 a PROFIBUS como esclavo DPV1

6AG1242-5DX30-2XE0

Accesorios

Ver Módulo de comunicación SIMATIC S7-1200 CM 1242-5, página 3/126

Sinopsis



DP-M	DP-S	FMS	PG/OP	S7
●			●	●

El módulo de comunicación CM 1243-5 sirve para conectar un SIMATIC S7-1200 a PROFIBUS como maestro DP y destaca por las siguientes características:

- Maestro PROFIBUS DPV1 conforme a IEC 61158
- Soporta un máximo de 16 esclavos PROFIBUS DP
- Comunicación con otros controladores S7 basándose en la comunicación S7
- Permite conectar programadoras y paneles de operador con interfaz PROFIBUS al S7-1200
- Posibilidad de sustitución de módulo sin necesidad de conectar una PG
- Permite todas las velocidades de transferencia habituales, desde 9,6 kbits/s hasta 12 Mbits/s
- Caja compacta apta para la industria con diseño S7-1200 para el montaje sobre perfil soporte estándar
- Rápida puesta en marcha mediante una configuración simple con STEP 7 sin tareas de programación adicionales

El CM 1243-5 está previsto para ser utilizado en la automatización manufacturera. Sobre la base del S7-1200 son posibles soluciones de automatización económicas basadas en PROFIBUS para conseguir una fabricación óptima.

Nota:

Los productos SIPLUS extreme se basan en productos SIMATIC estándar. Los contenidos aquí enumerados se han tomado de los correspondientes productos estándar. Se complementan con información específica de SIPLUS extreme.

SIPLUS S7-1200 CM 1243-5

Referencia	6AG1243-5DX30-2XE0
Referencia based on	6GK7243-5DX30-0XE0
Rango de temperatura ambiente	-25 ... +70 °C
Condiciones ambientales	Apropiado para atmósferas extraordinariamente agresivas (p. ej. por presencia de cloro y azufre).
Datos técnicos	Se aplican los datos técnicos del producto estándar, a excepción de las condiciones ambientales.
Condiciones ambientales	
Humedad relativa del aire	100 %, condensación/helada admisible. No poner en marcha si hay condensación.
Sustancias biológicas activas, conformidad con EN 60721-3-3	Clase 3B2, esporas de moho, hongos y esporangios (exceptuando fauna). Las tapas de conectores suministradas deben permanecer colocadas sobre las interfaces no utilizadas durante el funcionamiento.
Sustancias químicas activas, conformidad con EN 60721-3-3	Clase 3C4, incl. niebla salina según EN 60068-2-52 (nivel de severidad 3). Las tapas de conectores suministradas deben permanecer colocadas sobre las interfaces no utilizadas durante el funcionamiento.
Sustancias mecánicas activas, conformidad con EN 60721-3-3	Clase 3S4, incl. polvo y arena. Las tapas de conectores suministradas deben permanecer colocadas sobre las interfaces no utilizadas durante el funcionamiento.
Presión atmosférica (en función del rango positivo de temperatura más alto indicado)	1080 ... 795 hPa (-1000 ... +2000 m) consultar rango de temperatura ambiente 795 ... 658 hPa (+2000 ... +3500 m) derating 10 K 658 ... 540 hPa (+3500 ... +5000 m) derating 20 K

Encontrará la documentación técnica de SIPLUS en:
<http://www.siemens.com/siplus-extreme>

Datos de pedido

Referencia

SIPLUS Módulo de comunicación CM 1243-5

(rango de temperatura ampliado y presencia de atmósfera agresiva)

Módulo de comunicación para la conexión eléctrica de un SIMATIC S7-1200 a PROFIBUS como maestro DPV1

6AG1243-5DX30-2XE0

Accesorios

ver Módulo de comunicación SIMATIC S7-1200 CM 1243-5, página 3/130

Basic Controller SIMATIC S7-1200Módulos de periferia
SIPLUS Comunicación**SIPLUS NET CSM 1277****Sinopsis**

- Switch no gestionado (unmanaged) para conectar un SIPLUS S7-1200 a una red Industrial Ethernet con topología en línea, árbol o estrella
- Multiplicación de las interfaces Ethernet en un SIPLUS S7-1200 para conectar adicionalmente hasta tres programadoras, paneles de mando y otras estaciones Ethernet
- Montaje sencillo que ocupa un mínimo espacio en el perfil soporte SIPLUS S7-1200
- Solución económica para crear pequeñas redes Ethernet locales
- Sencilla conexión mediante conectores estándar RJ45
- Señalización de estado rápida y sencilla en el equipo mediante LED
- Aplicación de cables de conexión no cruzados gracias a función Autocrossover integrada

Nota:

Los productos SIPLUS extreme se basan en productos SIMATIC estándar. Los contenidos aquí enumerados se han tomado de los correspondientes productos estándar. Se complementan con información específica de SIPLUS extreme.

SIPLUS NET CSM 1277	
Referencia	6AG1 277-1AA10-4AA0
Referencia based on	6GK7 277-1AA10-0AA0
Rango de temperatura ambiente	0 ... +60 °C

Datos de pedido**Referencia****SIPLUS NET Compact Switch Module CSM 1277**

(rango de temperatura ampliado y presencia de atmósfera agresiva)

Switch sin funcionalidad de gestión para conectar un SIPLUS S7-1200 y hasta tres estaciones más a Industrial Ethernet a 10/100 Mbits/s; 4 puertos RJ45; alimentación externa de 24 V DC, diagnóstico por LED, módulo S7-1200 incl. manual electrónico en CD-ROM

Accesorios**6AG1277-1AA10-4AA0**

Ver CSM 1277 unmanaged, página 3/132

Sinopsis



- Entradas digitales como suplemento de la periferia integrada de las CPU
- Para implementar requisitos de aplicaciones de seguridad incorporados en el sistema global de automatización
- Con funciones de seguridad integradas
- Comunicación con CPU de seguridad positiva vía mecanismos PROFIsafe
- Para la adaptación flexible del controlador a la correspondiente tarea
- Para la ampliación posterior de la instalación con entradas adicionales
- Operable exclusivamente en la configuración centralizada

3

Datos técnicos

Referencia	6ES7226-6BA32-0XB0 ENTRADA DIGITAL SM 1226, F-DI 16X 24VDC
Información general	
Designación del tipo de producto	SM 1226 F-DI 16x24VDC
Tensión de alimentación	
Valor nominal (DC)	
• 24 V DC	Sí
Intensidad de entrada	
de bus de fondo 5 V DC, máx.	155 mA; Consumo de corriente (bus SM, 5 V DC): 155 mA
Entradas digitales	
• de la tensión de carga L+ (sin carga), máx.	130 mA; 130 mA + 6 mA/ entrada usada + cualquier corriente Vs1/Vs2 usada
Pérdidas	
Pérdidas, típ.	7 W
Entradas digitales	
Nº de entradas digitales	16; 16 (1oo1) or 8 (1oo2); Nota: Es posible configurar cada par de entradas "a.x" y "b.x" como un canal simple (1oo2) o como 2 canales (1oo1) separados.
Posición de montaje horizontal	
- hasta 50 °C, máx.	16; 16 entradas a 55 °C en horizontal
Posición de montaje vertical	
- hasta 40 °C, máx.	16; 16 entradas a 45 °C en vertical
Tensión de entrada	
• Tipo de tensión de entrada	DC
• para señal "0"	-30 V DC a +5 V DC
• para señal "1"	15 V DC a 30 V DC

Referencia	6ES7226-6BA32-0XB0 ENTRADA DIGITAL SM 1226, F-DI 16X 24VDC
Intensidad de entrada	
• para señal "0", máx. (intensidad de reposo admisible)	0,5 mA
Retardo a la entrada (a tensión nominal de entrada) para entradas estándar	
- parametrizable	Sí; 0,8 / 1,6 / 3,2 / 6,4 / 12,8 ms
Longitud del cable	
• apantallado, máx.	200 m; Sin apantallar con tiempo de filtro en entrada de 1,6 ms a 12,6 ms (con un retardo de entrada de 0,8 ms, para entradas digitales y la alimentación de sensores es necesario usar cables apantallados)
• no apantallado, máx.	200 m; Apantallados con tiempo de filtro en entrada de 0,8 ms a 12,6 ms (con un retardo de entrada de 0,8 ms, para entradas digitales y la alimentación de sensores es necesario usar cables apantallados)
LED señalizador de diagnóstico	
• para el estado de las entradas	Sí
Normas, homologaciones, certificados	
Marcado CE	Sí
cULus	Sí
Homologación FM	Sí
Clase de seguridad máx. alcanzable operando en modo de seguridad	
• SIL según IEC 61508	SIL2 (un canal), SIL3 (dos canales)

Basic Controller SIMATIC S7-1200

Módulos de periferia

Módulos de periferia de seguridad

Módulos de entradas digitales SM 1226 de seguridad

Datos técnicos (continuación)

Referencia	6ES7226-6BA32-0XB0 ENTRADA DIGITAL SM 1226, F-DI 16X 24VDC
Condiciones ambientales	
Caída libre	
• Altura de caída, máx.	0,3 m; Cinco veces, en embalaje de envío
Temperatura ambiente en servicio	
• mín.	0 °C
• máx.	55 °C
Elementos mecánicos/material	
Material de la caja (en el frente)	
• Plástico	Sí
Dimensiones	
Ancho	70 mm
Alto	100 mm
Profundidad	75 mm
Pesos	
Peso, aprox.	250 g

Datos de pedido

Referencia

Módulo de entradas digitales de seguridad Signal Module SM1226

16 entradas, 24 V DC (SIL 2/categoría 3/PL d) o 8 entradas, 24 V DC (SIL 3/categoría 3 o categoría 4/PL e) o combinación de ambas

6ES7 226-6BA32-0XB0

Accesorios

Bloque de bornes (repuesto)

con 11 tornillos, estañados;
4 unidades

6ES7292-1AL30-0XA0

Juego de tapas frontales (repuesto)

para módulos de 70 mm de ancho

6ES7291-1BB30-0XA0

STEP 7 Safety Advanced V14 SP1

Función:

Herramienta de ingeniería para configurar y programar programas de usuario de seguridad positiva para SIMATIC S7-1200 FC, S7-1500F, S7-1500F Software Controller, S7-300F, S7-400F, WinAC RTX F, ET 200SP F Controller y periferia de seguridad ET 200SP, ET 200S, ET 200M, ET 200iSP, ET 200pro y ET 200eco

Requisito:

STEP 7 Professional V14 SP1

Floating License para 1 usuario, software y documentación en DVD; clave de licencia en lápiz USB

6ES7833-1FA14-0YA5

Floating License para 1 usuario, descarga del software, la documentación y la clave de licencia¹⁾; dirección de correo electrónico necesaria para la entrega

6ES7833-1FA14-0YH5

STEP 7 Safety Basic V14 SP1

Función:

Herramienta de ingeniería para configurar programas de usuario de seguridad positiva para SIMATIC S7-1200 FC

Requisito:

STEP 7 Basic V14 SP1 o sup.

Floating License para 1 usuario; software y documentación en DVD; clave de licencia en lápiz USB

6ES7833-1FB14-0YA5

Floating License para 1 usuario, descarga del software, la documentación y la clave de licencia¹⁾; dirección de correo electrónico necesaria para la entrega

6ES7833-1FB14-0YH5

¹⁾ Encontrará información actualizada sobre la descarga y la disponibilidad en: <http://www.siemens.com/tia-online-software-delivery>

Sinopsis



- Salidas digitales como suplemento de la periferia integrada de las CPU
- Para implementar requisitos de aplicaciones de seguridad incorporados en el sistema global de automatización
- Con funciones de seguridad integradas
- Comunicación con CPU de seguridad positiva vía mecanismos PROFIsafe
- Para la adaptación flexible del controlador a la correspondiente tarea
- Para la ampliación posterior de la instalación con salidas adicionales
- Operable exclusivamente en la configuración centralizada

3

Datos técnicos

Referencia	6ES7226-6DA32-0XB0 SALIDA DIGITAL SM 1226, F-DQ 4X 24VDC
Información general	
Designación del tipo de producto	SM 1226 F-DQ 4 x 24 VDC
Tensión de alimentación	
Valor nominal (DC)	
• 24 V DC	Sí
Intensidad de entrada	
de bus de fondo 5 V DC, máx.	125 mA
Salidas digitales	
• de la tensión de carga L+, máx.	170 mA
Pérdidas	
Pérdidas, típ.	8 W
Salidas digitales	
Número de salidas	4
• En grupos de	1
Protección contra cortocircuito	Sí
Poder de corte de las salidas	
• con carga resistiva, máx.	30 Hz
• con carga tipo lámpara, máx.	10 Hz
Tensión de salida	
• Valor nominal (DC)	24 V
Intensidad de salida	
• para señal "1" valor nominal	2 A
• para señal "1" rango admisible, máx.	10 mA a 2,4 A
• para señal "0" intensidad residual, máx.	conmut. P: 0,5 mA, máxima, conmut. M: 0,5 mA, máxima
Longitud del cable	
• apantallado, máx.	200 m
• no apantallado, máx.	200 m
LED señalizador de diagnóstico	
• para el estado de las salidas	Sí

Referencia	6ES7226-6DA32-0XB0 SALIDA DIGITAL SM 1226, F-DQ 4X 24VDC
Normas, homologaciones, certificados	
Marcado CE	Sí
cULus	Sí
Homologación FM	Sí
Clase de seguridad máx. alcanzable operando en modo de seguridad	
• SIL según IEC 61508	SIL3
Condiciones ambientales	
Caída libre	
• Altura de caída, máx.	0,3 m; Cinco veces, en embalaje de envío
Temperatura ambiente en servicio	
• mín.	0 °C
• máx.	55 °C
Elementos mecánicos/material	
Material de la caja (en el frente)	
• Plástico	Sí
Dimensiones	
Ancho	70 mm
Alto	100 mm
Profundidad	75 mm
Pesos	
Peso, aprox.	270 g

Basic Controller SIMATIC S7-1200

Módulos de periferia

Módulos de periferia de seguridad

Módulos de salidas digitales de seguridad SM 1226

Datos de pedido	Referencia	Referencia
Módulo de salidas digitales de seguridad Signal Module SM 1226 4 salidas, 24 V DC; tipo p/m	6ES7226-6DA32-0XB0	STEP 7 Safety Basic V14 SP1 Función: Herramienta de ingeniería para configurar programas de usuario de seguridad positiva para SIMATIC S7-1200 FC Requisito: STEP 7 Basic V14 SP1 o sup. Floating License para 1 usuario; software y documentación en DVD; clave de licencia en lápiz USB Floating License para 1 usuario, descarga del software, la documentación y la clave de licencia ¹⁾ ; dirección de correo electrónico necesaria para la entrega
Accesorios		
Bloque de bornes (repuesto) con 11 tornillos, estañados; 4 unidades	6ES7292-1AL30-0XA0	
Juego de tapas frontales (repuesto) para módulos de 70 mm de ancho	6ES7291-1BB30-0XA0	
STEP 7 Safety Advanced V14 SP1 Función: Herramienta de ingeniería para configurar y programar programas de usuario de seguridad positiva para SIMATIC S7-1200 FC, S7-1500F, S7-1500F Software Controller, S7-300F, S7-400F, WinAC RTX F, ET 200SP F Controller y periferia de seguridad ET 200SP, ET 200S, ET 200M, ET 200iSP, ET 200pro y ET 200eco Requisito: STEP 7 Professional V14 SP1 Floating License para 1 usuario, software y documentación en DVD; clave de licencia en lápiz USB Floating License para 1 usuario, descarga del software, la documentación y la clave de licencia ¹⁾ ; dirección de correo electrónico necesaria para la entrega	6ES7833-1FA14-0YA5 6ES7833-1FA14-0YH5	

¹⁾ Encontrará información actualizada sobre la descarga y la disponibilidad en: <http://www.siemens.com/tia-online-software-delivery>

Sinopsis



- Salidas de relé como suplemento de la periferia integrada de las CPU
- Para implementar requisitos de aplicaciones de seguridad incorporados en el sistema global de automatización
- Con funciones de seguridad integradas
- Comunicación con CPU de seguridad positiva vía mecanismos PROFIsafe
- Para la adaptación flexible del controlador a la correspondiente tarea
- Para la ampliación posterior de la instalación con salidas adicionales
- Operable exclusivamente en la configuración centralizada

3

Datos técnicos

Referencia	6ES7226-6RA32-0XB0 SALIDA DIGITAL SM 1226, F-DQ 2X RELE
Información general	
Designación del tipo de producto	SM 1226 F-DQ 2 x Relay
Tensión de alimentación	
Valor nominal (DC)	
• 24 V DC	Sí
Intensidad de entrada	
de bus de fondo 5 V DC, máx.	120 mA
Salidas digitales	
• de la tensión de carga L+, máx.	300 mA
Pérdidas	
Pérdidas, típ.	10 W
Salidas digitales	
Número de salidas	2
Protección contra cortocircuito	No
Tensión de salida	
• Valor nominal (DC)	5 V DC a 30 V DC
• Valor nominal (AC)	5 a 250 V AC
Intensidad de salida	
• para señal "1" rango admisible, máx.	5 A máximo por circuito y 10 A como máx. para todos los circuitos del módulo
Salidas de relé	
• N° de salidas relé	2; 2 circuitos por salida
Poder de corte de los contactos	
- con carga inductiva, máx.	0,1 Hz, conforme a IEC 60947-5-1, DC-13; 2 Hz, conforme a IEC 60947-5-1, AC-15
- con carga resistiva, máx.	2 Hz
Longitud del cable	
• apantallado, máx.	200 m
• no apantallado, máx.	200 m
LED señalizador de diagnóstico	
• para el estado de las salidas	Sí

Referencia	6ES7226-6RA32-0XB0 SALIDA DIGITAL SM 1226, F-DQ 2X RELE
Normas, homologaciones, certificados	
Marcado CE	Sí
cULus	Sí
Homologación FM	Sí
Clase de seguridad máx. alcanzable operando en modo de seguridad	
• SIL según IEC 61508	SIL3
Condiciones ambientales	
Caída libre	
• Altura de caída, máx.	0,3 m; Cinco veces, en embalaje de envío
Temperatura ambiente en servicio	
• mín.	0 °C
• máx.	55 °C
Elementos mecánicos/material	
Material de la caja (en el frente)	
• Plástico	Sí
Dimensiones	
Ancho	70 mm
Alto	100 mm
Profundidad	75 mm
Pesos	
Peso, aprox.	300 g

Basic Controller SIMATIC S7-1200

Módulos de periferia

Módulos de periferia de seguridad

Módulo de salidas de relé de seguridad SM 1226

Datos de pedido	Referencia		Referencia
Módulo de salidas de relé de seguridad Signal Module SM 1226 2 salidas de relé	6ES7226-6RA32-0XB0	STEP 7 Safety Basic V14 SP1 Función: Herramienta de ingeniería para configurar programas de usuario de seguridad positiva para SIMATIC S7-1200 FC Requisito: STEP 7 Basic V14 SP1 o sup. Floating License para 1 usuario; software y documentación en DVD; clave de licencia en lápiz USB	
Accesorios			
Bloque de bornes (repuesto) con 11 tornillos, estañados, codificados; 4 unidades	6ES7292-1AL40-0XA0		6ES7833-1FB14-0YA5
Juego de tapas frontales (repuesto) para módulos de 70 mm de ancho	6ES7291-1BB30-0XA0		6ES7833-1FB14-0YH5
STEP 7 Safety Advanced V14 SP1 Función: Herramienta de ingeniería para configurar y programar programas de usuario de seguridad positiva para SIMATIC S7-1200 FC, S7-1500F, S7-1500F Software Controller, S7-300F, S7-400F, WinAC RTX F, ET 200SP F Controller y periferia de seguridad ET 200SP, ET 200S, ET 200M, ET 200iSP, ET 200pro y ET 200eco Requisito: STEP 7 Professional V14 SP1 Floating License para 1 usuario, software y documentación en DVD; clave de licencia en lápiz USB Floating License para 1 usuario, descarga del software, la documentación y la clave de licencia ¹⁾ ; dirección de correo electrónico necesaria para la entrega	6ES7833-1FA14-0YA5 6ES7833-1FA14-0YH5		

¹⁾ Encontrará información actualizada sobre la descarga y la disponibilidad en: <http://www.siemens.com/tia-online-software-delivery>

Basic Controller SIMATIC S7-1200

Módulos de periferia

SIPLUS Módulos de periferia de seguridad

SIPLUS Módulos de entradas digitales de seguridad SM 1226

Sinopsis



- Entradas digitales como suplemento de la periferia integrada de las CPU
- Para implementar requisitos de aplicaciones de seguridad incorporados en el sistema global de automatización
- Con funciones de seguridad integradas
- Comunicación con CPU de seguridad positiva vía mecanismos PROFIsafe
- Para la adaptación flexible del controlador a la correspondiente tarea
- Para la ampliación posterior de la instalación con entradas adicionales
- Operable exclusivamente en la configuración centralizada

Nota

Los productos SIPLUS extreme se basan en productos SIMATIC estándar. Los contenidos aquí enumerados se han tomado de los correspondientes productos estándar. Se complementan con información específica de SIPLUS extreme.

Datos técnicos

Referencia	6AG1226-6BA32-5XB0
Based on	6ES7226-6BA32-0XB0 SIPLUS S7-1200 SM 1226 F-DI 16X24VDC
Condiciones ambientales	
Caída libre	
• Altura de caída, máx.	0,3 m; Cinco veces, en embalaje de envío
Temperatura ambiente en servicio	
• mín.	-25 °C; = Tmín
• máx.	55 °C; = Tmáx
Condiciones ambientales aumentadas	
• Referida a temperatura ambiente-presión atmosférica-altitud de instalación	Tmín ... Tmáx a 1080 hPa ... 795 hPa (-1000 m ... +2000 m)
Humedad relativa del aire	
- Con condensación, ensayado según IEC 60068-2-38, máx.	100 %; HR incl. condensación/ congelación (sin puesta en marcha si hay condensación)
Resistencia	
- a sustancias biológicamente activas/conforme con EN 60721-3-3	Si
- a sustancias químicamente activas/conforme con EN 60721-3-3	Si; clase 3C4 (HR < 75 %) incl. niebla salina según EN 60068-2-52 (grado de severidad 3). ¡Las tapas de conectores suministradas deben permanecer en las interfaces no utilizadas durante el servicio!
- a sustancias mecánicamente activas/conforme con EN 60721-3-3	Si; clase 3S4 incl. arena, polvo. ¡Las cubiertas de conectores suministradas deben permanecer en las interfaces no utilizadas durante el servicio!

Datos de pedido

Referencia

SIPLUS Módulo de entradas digitales de seguridad Signal Module SM 1226	6AG1226-6BA32-5XB0
(rango de temperatura ampliado y presencia de atmósfera agresiva)	
16 entradas, 24 V DC (SIL 2/categoría 3/PL d) o 8 entradas, 24 V DC (SIL 3/ categoría 3 o categoría 4/PL e) o combinación de ambas	
Accesorios	Ver Módulo de entradas digitales de seguridad SIMATIC Signal Module SM 1226, página 3/158

Basic Controller SIMATIC S7-1200

Módulos de periferia

SIPLUS Módulos de periferia de seguridad

SIPLUS Módulos de salidas digitales de seguridad SM 1226**Sinopsis**

- Salidas digitales como suplemento de la periferia integrada de las CPU
- Para implementar requisitos de aplicaciones de seguridad incorporados en el sistema global de automatización
- Con funciones de seguridad integradas
- Comunicación con CPU de seguridad positiva vía mecanismos PROFIsafe
- Para la adaptación flexible del controlador a la correspondiente tarea
- Para la ampliación posterior de la instalación con salidas adicionales
- Operable exclusivamente en la configuración centralizada

Nota

Los productos SIPLUS extreme se basan en productos SIMATIC estándar. Los contenidos aquí enumerados se han tomado de los correspondientes productos estándar. Se complementan con información específica de SIPLUS extreme.

Datos técnicos

Referencia	6AG1226-6DA32-5XB0
Based on	6ES7226-6DA32-0XB0 SIPLUS S7-1200 SM 1226 F-DQ 4X24VDC
Condiciones ambientales	
Caída libre	
• Altura de caída, máx.	0,3 m; Cinco veces, en embalaje de envío
Temperatura ambiente en servicio	
• mín.	-25 °C; = Tmín
• máx.	55 °C; = Tmáx
Condiciones ambientales aumentadas	
• Referida a temperatura ambiente-presión atmosférica-altitud de instalación	Tmín ... Tmáx a 1080 hPa ... 795 hPa (-1000 m ... +2000 m)
Humedad relativa del aire	
- Con condensación, ensayado según IEC 60068-2-38, máx.	100 %; HR incl. condensación/ congelación (sin puesta en marcha si hay condensación)
Resistencia	
- a sustancias biológicamente activas/conforme con EN 60721-3-3	Si
- a sustancias químicamente activas/conforme con EN 60721-3-3	Si; clase 3C4 (HR < 75 %) incl. niebla salina según EN 60068-2-52 (grado de severidad 3). ¡Las tapas de conectores suministradas deben permanecer en las interfaces no utilizadas durante el servicio!
- a sustancias mecánicamente activas/conforme con EN 60721-3-3	Si; clase 3S4 incl. arena, polvo. ¡Las cubiertas de conectores suministradas deben permanecer en las interfaces no utilizadas durante el servicio!

Datos de pedido**Referencia**

SIPLUS Módulo de salidas digitales de seguridad Signal Module SM 1226	6AG1226-6DA32-5XB0
4 salidas, 24 V DC; tipo p/m	
Accesorios	Ver Módulo de salidas digitales de seguridad SIMATIC Signal Module SM 1226, página 3/160

Basic Controller SIMATIC S7-1200

Módulos de periferia

SIPLUS Módulos de periferia de seguridad

SIPLUS Módulo de salidas de relé de seguridad SM 1226

Sinopsis



- Salidas de relé como suplemento de la periferia integrada de las CPU
- Para implementar requisitos de aplicaciones de seguridad incorporados en el sistema global de automatización
- Con funciones de seguridad integradas
- Comunicación con CPU de seguridad positiva vía mecanismos PROFIsafe
- Para la adaptación flexible del controlador a la correspondiente tarea
- Para la ampliación posterior de la instalación con salidas adicionales
- Operable exclusivamente en la configuración centralizada

Nota

Los productos SIPLUS extreme se basan en productos SIMATIC estándar. Los contenidos aquí enumerados se han tomado de los correspondientes productos estándar. Se complementan con información específica de SIPLUS extreme.

Datos técnicos

Referencia	6AG1226-6RA32-5XB0
Based on	6ES7226-6RA32-0XB0 SIPLUS S7-1200 SM 1226 F-DQ 2XRELE
Condiciones ambientales	
Caída libre	
• Altura de caída, máx.	0,3 m; Cinco veces, en embalaje de envío
Temperatura ambiente en servicio	
• mín.	-25 °C; = Tmín
• máx.	55 °C; = Tmáx
Condiciones ambientales aumentadas	
• Referida a temperatura ambiente-presión atmosférica-altitud de instalación	Tmín ... Tmáx a 1080 hPa ... 795 hPa (-1000 m ... +2000 m)
Humedad relativa del aire	
- Con condensación, ensayado según IEC 60068-2-38, máx.	100 %; HR incl. condensación/ congelación (sin puesta en marcha si hay condensación)
Resistencia	
- a sustancias biológicamente activas/conforme con EN 60721-3-3	Si
- a sustancias químicamente activas/conforme con EN 60721-3-3	Si; clase 3C4 (HR < 75 %) incl. niebla salina según EN 60068-2-52 (grado de severidad 3). ¡Las tapas de conectores suministradas deben permanecer en las interfaces no utilizadas durante el servicio!
- a sustancias mecánicamente activas/conforme con EN 60721-3-3	Si; clase 3S4 incl. arena, polvo. ¡Las cubiertas de conectores suministradas deben permanecer en las interfaces no utilizadas durante el servicio!

Datos de pedido

Referencia

SIPLUS Módulo de salidas de relé de seguridad Signal Module SM1226	6AG1226-6RA32-5XB0
2 salidas de relé	
Accesorios	ver Módulo de salidas de relé Signal Module SM 1226 de seguridad, página 3/162

Basic Controller SIMATIC S7-1200

Fuentes de alimentación

Monofásica, 24 V DC (para S7-1200)

Sinopsis



La fuente de alimentación monofásica SIMATIC PM 1207 (PM = Power Modul) dispone de conmutación automática del rango de tensión de entrada y está óptimamente adaptada en diseño y funcionalidad al controlador SIMATIC S7-1200. Éste alimenta CPUs con entrada de 24 V, módulos de señales y cargas de 24 V conectadas a ellos. Numerosas homologaciones como UL, ATEX o GL permiten utilizarla en todo el mundo.

Datos técnicos

Referencia	6EP1332-1SH71
Producto	S7-1200 PM1207
Fuente de alimentación, tipo	24 V/2,5 A
Entrada	
Entrada	AC monofásica
Tensión de alimentación	
• 1 con AC valor nominal	120 V
• 2 con AC valor nominal	230 V
• Observación	Cambio de rango automático
Tensión de entrada	
• 1 con AC	85 ... 132 V
• 2 con AC	176 ... 264 V
Entrada de rango amplio	No
Resistencia a sobretensiones	$2,3 \times U_{e\text{ nom}}$, 1,3 ms
Respaldo de red con $I_{a\text{ nom}}$, mín.	20 ms; Con $U_e = 93/187\text{ V}$
Frecuencia nominal de red 1	50 Hz
Frecuencia nominal de red 2	60 Hz
Rango de frecuencia de red	47 ... 63 Hz
Corriente de entrada	
• con valor nominal de la tensión de entrada 120 V	1,2 A
• con valor nominal de la tensión de entrada 230 V	0,67 A
Limitación de la intensidad de conexión (+ 25 °C), máx.	13 A
Duración de la limitación de intensidad de conexión con 25 °C	
• máx.	3 ms
I^2t , máx.	0,5 A ² ·s
Fusible de entrada incorporado	T 3,15 A/250 V (no accesible)
Protección del cable de red (IEC 898)	Interruptor magnetotérmico recomendado: 16 A característica B o 10 A característica C

Referencia	6EP1332-1SH71
Producto	S7-1200 PM1207
Fuente de alimentación, tipo	24 V/2,5 A
Salida	
Salida	Tensión continua estabilizada y aislada galvánicamente
Tensión nominal $U_{s\text{ nom}}$ DC	24 V
Tolerancia total, estática \pm	3 %
Compens. estática variación de red, aprox.	0,1 %
Compens. estática variación de carga, aprox.	0,2 %
Ondulación residual entre picos, máx.	150 mV
Spikes entre picos, máx. (ancho de banda aprox. 20 MHz)	240 mV
Función del producto	No
Tensión de salida es ajustable	
Ajuste de la tensión de salida	-
Pantalla normal	LED verde para 24 V O.K.
Comportamiento al conectar/desconectar	Sin rebase transitorio de U_a (arranque suave)
Retardo de arranque, máx.	6 s; 2 s a 230 V, 6 s a 120 V
Subida de tensión, típ.	10 ms
Intensidad nominal $I_{a\text{ nom}}$	2,5 A
Rango de intensidad potencia activa entregada típico	0 ... 2,5 A
Intensidad de sobrecarga breve	60 W
• con cortocircuito durante el arranque típico	6 A
• con cortocircuito en servicio típico	6 A
Duración de la capacidad de sobrecarga con sobreintensidad	
• con cortocircuito durante el arranque	100 ms
• con cortocircuito en servicio	100 ms
Posibilidad de conex. en paralelo para aumento de potencia	Sí
Número de equipos conectables en paralelo para aumentar la potencia, unidades	2

Basic Controller SIMATIC S7-1200

Fuentes de alimentación

Monofásica, 24 V DC (para S7-1200)

3

Datos técnicos (continuación)

Referencia	6EP1332-1SH71
Producto	S7-1200 PM1207
Fuente de alimentación, tipo	24 V/2,5 A
Rendimiento	
Rendimiento con U_a nom., I_a nom., aprox.	83 %
Pérdidas con U_a nom., I_a nom., aprox.	12 W
Regulación	
Compens. dinám. variación de red (U_e nom. \pm 15%), máx.	0,3 %
Compens. dinám. variación de carga (I_a : 50/100/50%), U_a \pm típ.	3 %
Tiempo de recuperación escalón de carga 50 a 100%, típ.	5 ms
Tiempo de recuperación escalón de carga 100 a 50%, típ.	5 ms
Tiempo de establecimiento máx.	5 ms
Protección y vigilancia	
Protección sobretensión en salida	< 33 V
Limitación de intensidad, típ.	2,65 A
Propiedad de la salida resistente a cortocircuitos	Sí
Prot. contra cortocircuito	Característica de intensidad constante
Intensidad de cortocircuito sostenido Valor eficaz	
• típico	2,7 A
Señalización de sobrecarga/cortocircuito	-
Seguridad	
Aislamiento galvánico primario secundario	Sí
Aislamiento galvánico	Tensión de salida MBTS/SELV U_s según EN 60950-1 y EN 50178
Clase de protección	Clase I
Corriente de fuga	
• máx.	3,5 mA
Marcado CE	Sí
Aprobación UL/cUL (CSA)	cULus-Listed (UL 508, CSA C22.2 No. 107.1), File E197259; cURus-Recognized (UL 60950-1, CSA C22.2 No. 60950-1) File E151273
Protección contra explosiones	ATEX (EX) II 3G Ex nA II T4; cULus (ISA 12.12.01, CSA C22.2 No.213) Class I, Div. 2, Group ABCD, T4, File E330455
Homologación FM	Class I, Div. 2, Group ABCD, T4
Homologación CB	Sí
Homologación para la construcción naval	GL, ABS, BV, DNV, LRS, NK
Grado de protección (EN 60529)	IP20

Referencia	6EP1332-1SH71
Producto	S7-1200 PM1207
Fuente de alimentación, tipo	24 V/2,5 A
CEM	
Emisión de interferencias	EN 55022 clase B
Limitación de armónicos en red	No aplicable
Inmunidad a interferencias	EN 61000-6-2
Datos de servicio	
Temperatura ambiente	
• durante el funcionamiento	0 ... 60 °C
- Observación	Con convección natural
• durante el transporte	-40 ... +85 °C
• durante el almacenamiento	-40 ... +85 °C
Clase de humedad según EN 60721	Clase climática 3K3, sin condensación
Mecánica	
Sistema de conexión	conexión por tornillo
Conexiones	
• entrada de red	L, N, PE: 1 borne de tornillo resp. para 0,5 ... 2,5 mm ²
• salida	L+, M: 2 bornes de tornillo resp. para 0,5 ... 2,5 mm ²
• contactos auxiliares	-
Anchura de la caja	70 mm
Altura de la caja	100 mm
Profundidad de la caja	75 mm
Distancia que debe respetarse	
• arriba	20 mm
• abajo	20 mm
• izquierda	0 mm
• derecha	0 mm
Peso aprox.	0,3 kg
Propiedad del producto de la caja carcasa disponible en hilera	Sí
Montaje	Sobre perfil normalizado EN 60715 35x7,5/15 por abroche, montaje mural
MTBF con 40 °C	1 492 537 h
notas adicionales	Siempre que no se diga lo contrario, son aplicables todos los datos para la tensión nominal de entrada y una temperatura ambiente de +25 °C

Datos de pedido

Referencia

SIMATIC S7-1200 PM 1207

 Entrada: 120/230 V AC
 Salida: 24 V DC/2,5 A

6EP1332-1SH71

Basic Controller SIMATIC S7-1200

SIPLUS Fuentes de alimentación

Monofásica, 24 V DC (para SIPLUS S7-1200)

Sinopsis



- Fuente de alimentación estabilizada para SIPLUS S7-1200
- Con el diseño de S7-1200
- Entrada 120/230 V AC, salida 24 V DC, 2,5 A (derating: 1,5 A a partir de 60 °C)

Nota:

Los productos SIPLUS extreme se basan en productos SIMATIC estándar. Los contenidos aquí enumerados se han tomado de los correspondientes productos estándar. Se complementan con información específica de SIPLUS extreme.

SIMATIC HMI Basic Panels 2nd

SIPLUS Fuente de alimentación PM 1207

Referencia	6AG1332-1SH71-4AA0	6AG1332-1SH71-7AA0
Referencia based on	6EP1332-1SH71	
Rango de temperatura ambiente	0 ... +60 °C	-25 ... +70 °C
Revestimiento conformado	Revestimiento de la placa de circuito impreso y de los componentes electrónicos	
Datos técnicos	Se aplican los datos técnicos del producto estándar, a excepción de las condiciones ambientales.	
Condiciones ambientales		
Humedad relativa del aire	100 %, condensación/helada admisible. No poner en marcha si hay condensación.	
Sustancias biológicas activas, conformidad con EN 60721-3-3	Clase 3B2, esporas de moho, hongos y esporangios (exceptuando fauna). Las tapas de conectores suministradas deben permanecer colocadas sobre las interfaces no utilizadas durante el funcionamiento.	
Sustancias químicas activas, conformidad con EN 60721-3-3	Clase 3C4, incl. niebla salina según EN 60068-2-52 (nivel de severidad 3). Las tapas de conectores suministradas deben permanecer colocadas sobre las interfaces no utilizadas durante el funcionamiento.	
Sustancias mecánicas activas, conformidad con EN 60721-3-3	Clase 3S4, incl. polvo y arena. Las tapas de conectores suministradas deben permanecer colocadas sobre las interfaces no utilizadas durante el funcionamiento.	
Presión atmosférica (en función del rango positivo de temperatura más alto indicado)	1080 ... 795 hPa (-1000 ... +2000 m) consultar rango de temperatura ambiente 795 ... 658 hPa (+2000 ... +3500 m) derating 10 K 658 ... 540 hPa (+3500 ... +5000 m) derating 20 K	

Encontrará la documentación técnica de SIPLUS en:
<http://www.siemens.com/siplus-extreme>

Basic Controller SIMATIC S7-1200

SIPLUS Fuentes de alimentación

Monofásica, 24 V DC (para SIPLUS S7-1200)

3

Datos técnicos

Referencia	SIPLUS PM 1207 6AG1332-1SH71-7AA0 6AG1332-1SH71-4AA0
Referencia based on	6EP1332-1SH71
Tensión de entrada, valor nominal	120/230 V AC (conmutación automática de rango)
• Rango	85...132 V/176...264 V AC
Puenteo de fallos de red	> 20 ms (con 93/187 V)
Frecuencia de red, valor nominal	50/60 Hz
• Rango	47...63 Hz
Intensidad de entrada, valor nominal	1,2/0,67 A
• Intensidad al conectar (25 °C)	< 13 A
• Interruptor magnetotérmico recomendado	16 A curva B, 10 A curva C
Tensión de salida, valor nominal	24 V DC
• Tolerancia	± 3%
• Ondulación residual	< 150 mVpp
• Rango de ajuste	no
Intensidad de salida, valor nominal	2,5 A (derating: 1,5 A a partir de 60 °C)
Rendimiento con valores nominales, aprox.	83%
Conectable en paralelo	sí, 2 unidades
Protección electrónica contra cortocircuito	sí, rearranque automático
Grado de desparasitaje (EN 55022)	Clase B
Indicador de estado	LED verde para "24 V O.K."
Limitación de armónicos en red (EN 61000-3-2)	no corresponde
Grado de protección (EN 60529)	IP20
Clase de protección	Clase 1
Aislamiento galvánico	MBTP/SELV según EN 60950 y EN 50178
Temperatura ambiente	0 ... +60 °C -25 ... 70 °C
Temperatura en transporte y almacenamiento	-25 ... +85 °C
Montaje	perfil soporte normalizado EN 60715 35x7,5/15
Dimensiones (An x Al x P) en mm	70 x 100 x 75
Peso, aprox.	0,3 kg
Certificaciones	CE

Datos de pedido

SIPLUS S7-1200 Fuente de alimentación PM 1207
(rango de temperatura ampliado y presencia de atmósfera agresiva)

Entrada 120/230 V AC, salida 24 V DC, 2,5 A; derating a partir de +55 °C a +70 °C a 1,2 A de intensidad de salida

Temperatura ambiente
-25 ... +70 °C

Temperatura ambiente
0 ... +60 °C

Referencia

6AG1332-1SH71-7AA0

6AG1332-1SH71-4AA0

Basic Controller SIMATIC S7-1200

Manejo y visualización
Basic HMI – Basic Panels

Equipos estándar 2nd Generation

Sinopsis



Basic Panels 2nd Generation

Los SIMATIC HMI Basic Panels 2nd Generation con sus sofisticadas funciones HMI básicas son la serie ideal para iniciarse en aplicaciones HMI sencillas.

Esta familia comprende paneles con pantalla de 4", 7", 9" y 12" de manejo combinado con teclas y superficie táctil.

Las innovadoras pantallas anchas de alta resolución con 64 000 colores se pueden instalar también en posición vertical y tienen una intensidad luminosa variable al 100%. La novedosa superficie de manejo de utilidad mejorada por nuevos controles y gráficos ofrece un sinfín de propiedades. La nueva interfaz USB permite la conexión de teclado, ratón o lector de códigos de barras y soporta el archivado sencillo de datos en lápiz USB, así como el backup/restore del completo panel.

La interfaz Ethernet o RS 485/422 integrada (según la variante) facilita la conexión al controlador.

Datos de pedido

Referencia

Datos de pedido	Referencia
SIMATIC HMI Basic Panels (2nd Generation)	
Paneles táctiles y con teclas	
SIMATIC HMI KTP400 Basic Mando por teclas/táctil; pantalla TFT widescreen de 4", 65 536 colores; interfaz PROFINET	6AV2123-2DB03-0AX0
SIMATIC HMI KTP700 Basic Mando por teclas/táctil; pantalla TFT de 7", 65 536 colores; interfaz PROFINET	6AV2123-2GB03-0AX0
SIMATIC HMI KTP700 Basic DP Mando por teclas/táctil; pantalla TFT de 7", 65 536 colores; interfaz PROFIBUS	6AV2123-2GA03-0AX0
SIMATIC HMI KTP900 Basic Mando por teclas/táctil; pantalla TFT de 9", 65 536 colores; interfaz PROFINET	6AV2123-2JB03-0AX0
SIMATIC HMI KTP1200 Basic Mando por teclas/táctil; pantalla TFT de 12", 65 536 colores; interfaz PROFINET	6AV2123-2MB03-0AX0
SIMATIC HMI KTP1200 Basic DP Mando por teclas/táctil; pantalla TFT de 12", 65 536 colores; interfaz PROFIBUS	6AV2123-2MA03-0AX0

Referencia

Kits de iniciación	
Kit de iniciación SIMATIC S7-1200 + KP300 Basic mono PN	6AV6651-7HA01-3AA4
Kit de iniciación SIMATIC S7-1200 + KTP400 Basic	6AV6651-7KA01-3AA4
Kit de iniciación SIMATIC S7-1200 + KTP700 Basic Los kits de iniciación con un S7-1200 están compuestos por:	6AV6651-7DA01-3AA4
<ul style="list-style-type: none"> el respectivo SIMATIC HMI Basic Panel SIMATIC HMI KP300 Basic mono PN SIMATIC HMI KTP400 Basic SIMATIC HMI KTP700 Basic SIMATIC S7-1200 CPU 1212C AC/DC/relé Módulo simulador SIM 12 para SIMATIC S7-1200 SIMATIC STEP 7 BASIC CD SIMATIC S7-1200 HMI Manual Collection CD Cable Ethernet CAT5, 2 m 	
Kit de iniciación LOGO! + KP300 Basic mono PN	6AV2132-0HA00-0AA1
Kit de iniciación LOGO! + KTP400 Basic	6AV2132-0KA00-0AA1
Kit de iniciación LOGO! + KTP700 Basic Los kits de iniciación con un LOGO! están compuestos por:	6AV2132-3GB00-0AA1
<ul style="list-style-type: none"> el respectivo SIMATIC HMI Basic Panel SIMATIC HMI KP300 Basic mono PN SIMATIC HMI KTP400 Basic SIMATIC HMI KTP700 Basic LOGO! 12/24 RCE LOGO! POWER 24 V 1,3 A LOGO! SOFT COMFORT V7 WINCC BASIC (TIA Portal) Cable Ethernet CAT5, 2 m 	
Documentación El manual de producto para los Basic Panels se encuentra en la siguiente dirección de Internet:	http://support.automation.siemens.com
Accesorios	Ver catálogo ST 80 / ST PC o Industry Mall

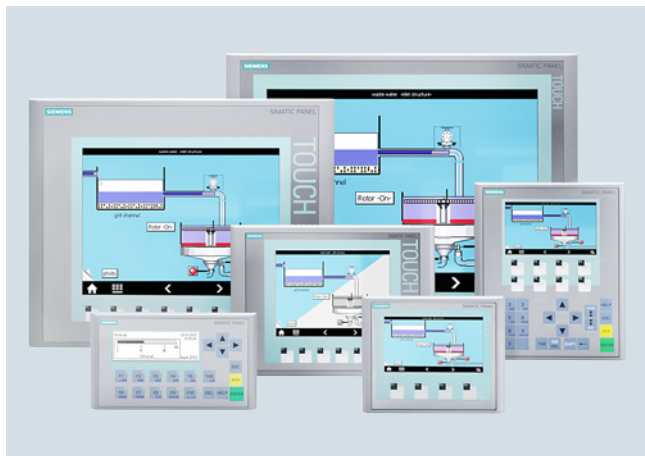
Sinopsis**Basic Panels 1st Generation**

- Serie ideal de entrada en la gama, pantalla de 3" a 15", para funciones de manejo y visualización en máquinas e instalaciones compactas
- Presentación clara y comprensible del proceso gracias a las pantallas gráficas
- Manejo intuitivo con superficie y teclas de función táctiles
- Dotado de todas las funciones básicas necesarias como sistema de avisos, gestión de recetas, representación de curvas, gráficos vectoriales y conmutación del idioma
- Conexión sencilla al PLC vía interfaz Ethernet integrada o variante separada con RS 485/422
- Puesta en marcha más rápida gracias al visor de diagnóstico integrado y al configurador de IP para PLC SIMATIC S7-1200 y S7-1500

Datos de pedido**Referencia**

Datos de pedido	Referencia
SIMATIC HMI Basic Panels (1st Generation)	
Paneles táctiles y con teclas	
SIMATIC HMI KTP400 Basic mono PN Mando por teclas/táctil; pantalla STN de 4", 4 tonos de gris; interfaz PROFINET	6AV6647-0AA11-3AX0
SIMATIC HMI KTP400 Basic color PN Mando por teclas/táctil; pantalla TFT widescreen de 4", 256 colores; interfaz PROFINET	6AV6647-0AK11-3AX0
SIMATIC HMI KTP600 Basic mono PN Mando por teclas/táctil; pantalla STN de 6", 4 tonos de gris; interfaz PROFINET	6AV6647-0AB11-3AX0
SIMATIC HMI KTP600 Basic color DP Mando por teclas/táctil; pantalla TFT widescreen de 6", 256 colores; interfaz MPI/PROFIBUS DP	6AV6647-0AC11-3AX0
SIMATIC HMI KTP600 Basic color PN Mando por teclas/táctil; pantalla TFT widescreen de 6", 256 colores; interfaz PROFINET	6AV6647-0AD11-3AX0
SIMATIC HMI KTP1000 Basic color DP Mando por teclas/táctil; pantalla TFT widescreen de 10", 256 colores; interfaz MPI/PROFIBUS DP	6AV6647-0AE11-3AX0
SIMATIC HMI KTP1000 Basic color PN Mando por teclas/táctil; pantalla TFT widescreen de 10", 256 colores; interfaz PROFINET	6AV6647-0AF11-3AX0

Referencia

Modelos con teclas	Referencia
SIMATIC HMI KP300 Basic mono PN Mando por teclas; pantalla LCD FSTN de 3", blanco y negro, interfaz PROFINET	6AV6647-0AH11-3AX0
SIMATIC HMI KP400 Basic color PN Mando por teclas; pantalla TFT widescreen de 4", 256 colores; interfaz PROFINET	6AV6647-0AJ11-3AX0
Modelos táctiles	
SIMATIC HMI TP1500 Basic color PN Mando táctil; pantalla TFT widescreen de 15", 256 colores; interfaz PROFINET	6AV6647-0AG11-3AX0
Documentación El manual de producto para los Basic Panels se encuentra en la siguiente dirección de Internet:	http://support.automation.siemens.com
Accesorios	Ver catálogo ST 80 / ST PC o Industry Mall

Basic Controller SIMATIC S7-1200

Manejo y visualización

Advanced HMI – Comfort Panels

Modelos estándar

Sinopsis



Familia de Comfort Panels, KP, TP, KTP

SIMATIC HMI Comfort Panels; modelos estándar

- Excelente funcionalidad HMI para aplicaciones exigentes
- Pantallas TFT widescreen de 4", 7", 9", 12", 15", 19" y 22" de diagonal (todas con 16 millones de colores); hasta un 40 % más de superficie de visualización en comparación con los equipos predecesores
- Funcionalidad homogénea de gama alta con archivos, scripts, visor PDF/Word/Excel, Internet Explorer, Media Player y servidor web
- Pantallas con iluminación variable de 0 a 100 % vía PROFlenergy, desde el proyecto HMI o desde un controlador
- Diseño industrial moderno, frentes de fundición inyectada de aluminio a partir de 7"
- Montaje vertical de todos los equipos táctiles
- Excelentes posibilidades de elección: hay siete variantes táctiles y cinco con teclas
- Seguridad de los datos en caso de corte de corriente, para el equipo y para la SIMATIC HMI Memory Card
- Innovador concepto de servicio técnico y puesta en marcha desde una segunda tarjeta SD (backup automático)
- Máximo rendimiento para actualizar los sinópticos en un tiempo mínimo
- Idoneidad para los entornos industriales más severos con homologaciones especiales como ATEX 2/22 y homologaciones para la industrial naval
- Múltiples posibilidades de comunicación: PROFIBUS y PROFINET integradas; a partir de 7", 2 interfaces PROFINET con switch integrado; en modelos a partir de 15", 1 interfaz PROFINET adicional con soporte Gigabit
- Todas las variantes pueden utilizarse como cliente OPC UA o servidor
- Variantes de teclas con LED en cada tecla de función y nuevo mecanismo de introducción de textos, similar al de los teclados de los teléfonos móviles
- Todas las teclas tienen una vida útil de 2 millones de pulsaciones
- Configuración con el software de ingeniería WinCC del TIA Portal

Nota:

Una variante Comfort Outdoor de 7" y 15" está en preparación. Para más información, ver:

<http://www.siemens.com/hmi>

Datos de pedido	Referencia		Referencia
SIMATIC HMI Comfort Panels		Kits de iniciación para SIMATIC HMI Comfort Panels	
Equipos táctiles y de teclado		Compuesto por: el correspondiente SIMATIC HMI Comfort Panel, SIMATIC WinCC Comfort, cable Ethernet, 2 m SIMATIC HMI Memory Card 2 Gbytes 10 láminas de protección para los modelos táctiles	
SIMATIC HMI KTP400 Comfort Mando por teclas/táctil; pantalla TFT widescreen de 4"	6AV2124-2DC01-0AX0	Kit de iniciación para SIMATIC HMI KTP400 Comfort, teclas y táctil	6AV2181-4DB20-0AX0
Paneles táctiles		Kit de iniciación para SIMATIC HMI TP700 Comfort, táctil	6AV2181-4GB00-0AX0
SIMATIC HMI TP700 Comfort Mando táctil; pantalla TFT widescreen de 7"	6AV2124-0GC01-0AX0	Kit de iniciación para SIMATIC HMI TP900 Comfort, táctil	6AV2181-4JB00-0AX0
SIMATIC HMI TP900 Comfort Mando táctil; pantalla TFT widescreen de 9"	6AV2124-0JC01-0AX0	Kit de iniciación para SIMATIC HMI TP1200 Comfort, táctil	6AV2181-4MB00-0AX0
SIMATIC HMI TP1200 Comfort Mando táctil; pantalla TFT widescreen de 12"	6AV2124-0MC01-0AX0	Kit de iniciación para SIMATIC HMI TP1500 Comfort, táctil	6AV2181-4QB00-0AX0
SIMATIC HMI TP1500 Comfort Mando táctil; pantalla TFT widescreen de 15"	6AV2124-0QC02-0AX0	Kit de iniciación para SIMATIC HMI TP1900 Comfort, táctil	6AV2181-4UB00-0AX0
SIMATIC HMI TP1900 Comfort Mando táctil; pantalla TFT widescreen de 19"	6AV2124-0UC02-0AX0	Kit de iniciación para SIMATIC HMI TP2200 Comfort, táctil	6AV2181-4XB00-0AX0
SIMATIC HMI TP2200 Comfort Mando táctil; pantalla TFT widescreen de 22"	6AV2124-0XC02-0AX0	Kit de iniciación para SIMATIC HMI KP400 Comfort, teclas	6AV2181-4DB10-0AX0
Paneles con teclas		Kit de iniciación para SIMATIC HMI KP700 Comfort, teclas	6AV2181-4GB10-0AX0
SIMATIC HMI KP400 Comfort Mando por teclas; pantalla TFT widescreen de 4"	6AV2124-1DC01-0AX0	Kit de iniciación para SIMATIC HMI KP900 Comfort, teclas	6AV2181-4JB10-0AX0
SIMATIC HMI KP700 Comfort Mando por teclas; pantalla TFT widescreen de 7"	6AV2124-1GC01-0AX0	Kit de iniciación para SIMATIC HMI KP1200 Comfort, teclas	6AV2181-4MB10-0AX0
SIMATIC HMI KP900 Comfort Mando por teclas; pantalla TFT widescreen de 9"	6AV2124-1JC01-0AX0	Kit de iniciación para SIMATIC HMI KP1500 Comfort, teclas	6AV2181-4QB10-0AX0
SIMATIC HMI KP1200 Comfort Mando por teclas; pantalla TFT widescreen de 12"	6AV2124-1MC01-0AX0	Accesorios	Ver catálogo ST 80 / ST PC o Industry Mall
SIMATIC HMI KP1500 Comfort Mando por teclas; pantalla TFT widescreen de 15"	6AV2124-1QC02-0AX0		

Basic Controller SIMATIC S7-1200

SIPLUS Manejo y visualización (HMI)

SIPLUS Basic Panels (2nd Generation)

Sinopsis



Los SIPLUS HMI Basic Panels 2nd Generation con sus sofisticadas funciones HMI básicas son la serie ideal para iniciarse en aplicaciones HMI sencillas.

Esta familia comprende paneles con pantalla de 4", 7", 9" y 12" de manejo combinado con teclas y superficie táctil.

Las innovadoras pantallas anchas de alta resolución con 64 000 colores se pueden instalar también en posición vertical y tienen una intensidad luminosa variable al 100%. La novedosa superficie de manejo de utilidad mejorada por nuevos controles y gráficos ofrece un sinfín de propiedades. La nueva interfaz USB permite la conexión de teclado, ratón o lector de códigos de barras y soporta el archivado sencillo de datos en lápiz USB.

La interfaz Ethernet o RS 485/422 integrada (según la variante) facilita la conexión al controlador.

Nota

Los productos SIPLUS extreme se basan en productos SIMATIC estándar. Los contenidos aquí enumerados se han tomado de los correspondientes productos estándar. Se complementan con información específica de SIPLUS extreme.

Encontrará la documentación técnica de SIPLUS en: <http://www.siemens.com/siplus-extreme>

Datos técnicos

Referencia	6AG1123-2DB03-2AX0	6AG1123-2GB03-2AX0	6AG1123-2GA03-2AX0
Based on	6AV2123-2DB03-0AX0	6AV2123-2GB03-0AX0	6AV2123-2GA03-0AX0
	SIPLUS HMI KTP400 BASIC	SIPLUS HMI KTP700 BASIC	SIPLUS HMI KTP700 BASIC DP
Condiciones ambientales			
Apto para uso en interiores	Sí	Sí	Sí
Apto para uso en exteriores	No	No	No
Temperatura ambiente en servicio			
• En servicio (montaje vertical)			
- en posición de montaje vertical, mín.	-20 °C	-20 °C	-20 °C; = Tmin
- en posición de montaje vertical, máx.	50 °C	50 °C	50 °C
Condiciones ambientales aumentadas			
• Referida a temperatura ambiente-presión atmosférica-altitud de instalación	Tmín ... Tmáx a 1080 hPa ... 795 hPa (-1000 m ... +2000 m) // Tmín ... (Tmáx - 10 K) a 795 hPa ... 658 hPa (+2000 m ... +3500 m) // Tmín ... (Tmáx - 20 K) a 658 hPa ... 540 hPa (+3500 m ... +5000 m)	Tmín ... Tmáx a 1080 hPa ... 795 hPa (-1000 m ... +2000 m) // Tmín ... (Tmáx - 10 K) a 795 hPa ... 658 hPa (+2000 m ... +3500 m) // Tmín ... (Tmáx - 20 K) a 658 hPa ... 540 hPa (+3500 m ... +5000 m)	Tmín ... Tmáx a 1080 hPa ... 795 hPa (-1000 m ... +2000 m) // Tmín ... (Tmáx - 10 K) a 795 hPa ... 658 hPa (+2000 m ... +3500 m) // Tmín ... (Tmáx - 20 K) a 658 hPa ... 540 hPa (+3500 m ... +5000 m)
Humedad relativa del aire			
- Con condensación, ensayado según IEC 60068-2-38, máx.	100 %; HR incl. condensación/ congelación (sin puesta en marcha si hay condensación)	100 %; HR incl. condensación/ congelación (sin puesta en marcha si hay condensación)	100 %; HR incl. condensación/helada (sin puesta en marcha si hay condensación), posición de montaje vertical
Resistencia			
- a sustancias biológicamente activas/conforme con EN 60721-3-3	Sí	Sí	Sí
- a sustancias químicamente activas/conforme con EN 60721-3-3	Sí; clase 3C4 (HR < 75 %) incl. niebla salina según EN 60068-2-52 (grado de severidad 3). ¡Las tapas de conectores suministradas deben permanecer en las interfaces no utilizadas durante el servicio!	Sí; clase 3C4 (HR < 75 %) incl. niebla salina según EN 60068-2-52 (grado de severidad 3). ¡Las tapas de conectores suministradas deben permanecer en las interfaces no utilizadas durante el servicio!	Sí; clase 3C4 (HR < 75 %) incl. niebla salina según EN 60068-2-52 (grado de severidad 3). ¡Las tapas de conectores suministradas deben permanecer en las interfaces no utilizadas durante el servicio!
- a sustancias mecánicamente activas/conforme con EN 60721-3-3	Sí; clase 3S4 incl. arena, polvo. ¡Las cubiertas de conectores suministradas deben permanecer en las interfaces no utilizadas durante el servicio!	Sí; clase 3S4 incl. arena, polvo. ¡Las cubiertas de conectores suministradas deben permanecer en las interfaces no utilizadas durante el servicio!	Sí; clase 3S4 incl. arena, polvo. ¡Las cubiertas de conectores suministradas deben permanecer en las interfaces no utilizadas durante el servicio!

Basic Controller SIMATIC S7-1200

SIPLUS Manejo y visualización (HMI)

SIPLUS Basic Panels (2nd Generation)

3

Datos técnicos (continuación)

Referencia	6AG1123-2JB03-2AX0	6AG1123-2MB03-2AX0	6AG1123-2MA03-2AX0
Based on	6AV2123-2JB03-0AX0 SIPLUS HMI KTP900 BASIC	6AV2123-2MB03-0AX0 SIPLUS HMI KTP1200 BASIC	6AV2123-2MA03-0AX0 SIPLUS HMI KTP1200 BASIC DP
Condiciones ambientales			
Apto para uso en interiores	Sí	Sí	Sí
Apto para uso en exteriores	No	No	No
Temperatura ambiente en servicio			
• En servicio (montaje vertical)			
- en posición de montaje vertical, mín.	-20 °C	-10 °C; = Tmin	-10 °C; = Tmin
- en posición de montaje vertical, máx.	50 °C	50 °C	50 °C
Condiciones ambientales aumentadas			
• Referida a temperatura ambiente-presión atmosférica-altitud de instalación	Tmín ... Tmáx a 1080 hPa ... 795 hPa (-1000 m ... +2000 m) // Tmín ... (Tmáx - 10 K) a 795 hPa ... 658 hPa (+2000 m ... +3500 m) // Tmín ... (Tmáx - 20 K) a 658 hPa ... 540 hPa (+3500 m ... +5000 m)	Tmín ... Tmáx a 1080 hPa ... 795 hPa (-1000 m ... +2000 m) // Tmín ... (Tmáx - 10 K) a 795 hPa ... 658 hPa (+2000 m ... +3500 m) // Tmín ... (Tmáx - 20 K) a 658 hPa ... 540 hPa (+3500 m ... +5000 m)	Tmín ... Tmáx a 1080 hPa ... 795 hPa (-1000 m ... +2000 m) // Tmín ... (Tmáx - 10 K) a 795 hPa ... 658 hPa (+2000 m ... +3500 m) // Tmín ... (Tmáx - 20 K) a 658 hPa ... 540 hPa (+3500 m ... +5000 m)
Humedad relativa del aire			
- Con condensación, ensayado según IEC 60068-2-38, máx.	100 %; HR incl. condensación/congelación (sin puesta en marcha si hay condensación)	100 %; HR incl. condensación/helada (no poner en marcha si hay condensación); montaje horizontal	100 %; HR incl. condensación/helada (sin puesta en marcha si hay condensación), posición de montaje vertical
Resistencia			
- a sustancias biológicamente activas/conforme con EN 60721-3-3	Sí	Sí	Sí
- a sustancias químicamente activas/conforme con EN 60721-3-3	Sí; clase 3C4 (HR < 75 %) incl. niebla salina según EN 60068-2-52 (grado de severidad 3). ¡Las tapas de conectores suministradas deben permanecer en las interfaces no utilizadas durante el servicio!	Sí; clase 3C4 (HR < 75 %) incl. niebla salina según EN 60068-2-52 (grado de severidad 3). ¡Las tapas de conectores suministradas deben permanecer en las interfaces no utilizadas durante el servicio!	Sí; clase 3C4 (HR < 75 %) incl. niebla salina según EN 60068-2-52 (grado de severidad 3). ¡Las tapas de conectores suministradas deben permanecer en las interfaces no utilizadas durante el servicio!
- a sustancias mecánicamente activas/conforme con EN 60721-3-3	Sí; clase 3S4 incl. arena, polvo. ¡Las cubiertas de conectores suministradas deben permanecer en las interfaces no utilizadas durante el servicio!	Sí; clase 3S4 incl. arena, polvo. ¡Las cubiertas de conectores suministradas deben permanecer en las interfaces no utilizadas durante el servicio!	Sí; clase 3S4 incl. arena, polvo. ¡Las cubiertas de conectores suministradas deben permanecer en las interfaces no utilizadas durante el servicio!

Datos de pedido

Datos de pedido	Referencia	Referencia
SIPLUS HMI Basic Panels, teclas y táctiles		6AG1123-2JB03-2AX0
SIPLUS HMI KTP400 Basic para atmósferas extraordinariamente agresivas (revestimiento conformado); temperatura ambiente -20 ... +50 °C	6AG1123-2DB03-2AX0	SIPLUS HMI KTP900 Basic para atmósferas extraordinariamente agresivas (revestimiento conformado); temperatura ambiente -20 ... +50 °C
SIPLUS HMI KTP700 Basic para atmósferas extraordinariamente agresivas (revestimiento conformado); temperatura ambiente -20 ... +50 °C	6AG1123-2GB03-2AX0	SIPLUS HMI KTP1200 Basic para atmósferas extraordinariamente agresivas (revestimiento conformado); temperatura ambiente -10 ... +50 °C
SIPLUS HMI KTP700 Basic DP para atmósferas extraordinariamente agresivas (revestimiento conformado); temperatura ambiente -20 ... +50 °C	6AG1123-2GA03-2AX0	SIPLUS HMI KTP1200 Basic DP para atmósferas extraordinariamente agresivas (revestimiento conformado); temperatura ambiente -10 ... +50 °C
		Accesorios Ver catálogo ST 80 / ST PC o Industry Mall

Basic Controller SIMATIC S7-1200

SIPLUS Manejo y visualización (HMI)

SIPLUS Basic Panels (1st Generation)

Sinopsis

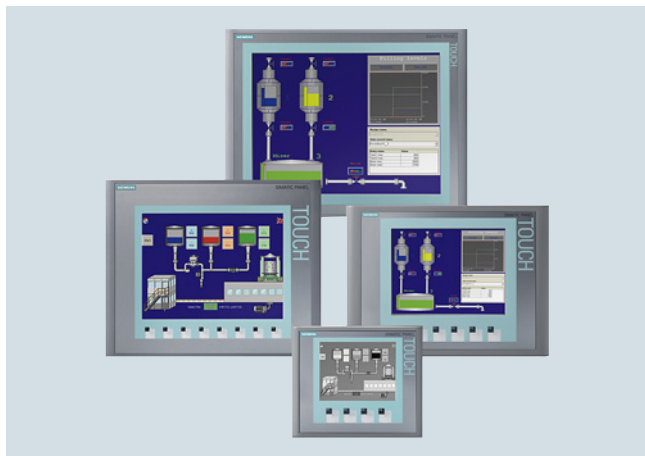

- Serie ideal para entrada en la gama, de 3,8" a 15", para ejecutar funciones de manejo y visualización en máquinas e instalaciones compactas
- Presentación clara y comprensible del proceso gracias pantallas gráficas
- Manejo intuitivo con superficie y teclas de función táctiles
- Dotado de todas las funciones básicas necesarias como sistema de avisos, gestión de recetas, representación de curvas, gráficos vectoriales y conmutación del idioma
- Conexión sencilla al PLC vía interfaz Ethernet integrada o variante separada con RS 485/422

Nota:

Los productos SIPLUS extreme se basan en productos SIMATIC estándar. Los contenidos aquí enumerados se han tomado de los correspondientes productos estándar. Se complementan con información específica de SIPLUS extreme.

Encontrará la documentación técnica de SIPLUS en:
<http://www.siemens.com/siplus-extreme>

Datos técnicos

Referencia	6AG1647-0AH11-2AX0	6AG1647-0AA11-2AX0	6AG1647-0AD11-2AX0
Based on	6AV6647-0AH11-3AX0 SIPLUS HMI KP300 BASIC MONO PN 3,6"	6AV6647-0AA11-3AX0 SIPLUS KTP400 BASIC MONO PN	6AV6647-0AD11-3AX0 SIPLUS KTP600 BASIC COLOR PN
Condiciones ambientales			
Apto para uso en interiores	Sí	Sí	Sí
Apto para uso en exteriores	No	No	No
Temperatura ambiente en servicio			
• En servicio (montaje vertical)			
- en posición de montaje vertical, mín.	-25 °C	-10 °C	-25 °C
- en posición de montaje vertical, máx.	60 °C	60 °C	60 °C
Condiciones ambientales aumentadas			
• Referida a temperatura ambiente-presión atmosférica-altitud de instalación	Tmín ... Tmáx a 1080 hPa ... 795 hPa (-1000 m ... +2000 m) // Tmín ... (Tmáx - 10 K) a 795 hPa ... 658 hPa (+2000 m ... +3500 m) // Tmín ... (Tmáx - 20 K) a 658 hPa ... 540 hPa (+3500 m ... +5000 m)	Tmín ... Tmáx a 1080 hPa ... 795 hPa (-1000 m ... +2000 m) // Tmín ... (Tmáx - 10 K) a 795 hPa ... 658 hPa (+2000 m ... +3500 m) // Tmín ... (Tmáx - 20 K) a 658 hPa ... 540 hPa (+3500 m ... +5000 m)	Tmín ... Tmáx a 1080 hPa ... 795 hPa (-1000 m ... +2000 m) // Tmín ... (Tmáx - 10 K) a 795 hPa ... 658 hPa (+2000 m ... +3500 m) // Tmín ... (Tmáx - 20 K) a 658 hPa ... 540 hPa (+3500 m ... +5000 m)
Humedad relativa del aire			
- Con condensación, ensayado según IEC 60068-2-38, máx.	100 %; HR incl. condensación/ congelación (sin puesta en marcha si hay condensación)	100 %; HR incl. condensación/ congelación (sin puesta en marcha si hay condensación)	100 %; HR incl. condensación/ congelación (sin puesta en marcha si hay condensación)
Resistencia			
- a sustancias biológicamente activas/conforme con EN 60721-3-3	Sí	Sí	Sí
- a sustancias químicamente activas/conforme con EN 60721-3-3	Sí; clase 3C4 (HR < 75 %) incl. niebla salina según EN 60068-2-52 (grado de severidad 3). ¡Las tapas de conectores suministradas deben permanecer en las interfaces no utilizadas durante el servicio!	Sí; clase 3C4 (HR < 75 %) incl. niebla salina según EN 60068-2-52 (grado de severidad 3). ¡Las tapas de conectores suministradas deben permanecer en las interfaces no utilizadas durante el servicio!	Sí; clase 3C4 (HR < 75 %) incl. niebla salina según EN 60068-2-52 (grado de severidad 3). ¡Las tapas de conectores suministradas deben permanecer en las interfaces no utilizadas durante el servicio!
- a sustancias mecánicamente activas/conforme con EN 60721-3-3	Sí; clase 3S4 incl. arena, polvo. ¡Las cubiertas de conectores suministradas deben permanecer en las interfaces no utilizadas durante el servicio!	Sí; clase 3S4 incl. arena, polvo. ¡Las cubiertas de conectores suministradas deben permanecer en las interfaces no utilizadas durante el servicio!	Sí; clase 3S4 incl. arena, polvo. ¡Las cubiertas de conectores suministradas deben permanecer en las interfaces no utilizadas durante el servicio!

Basic Controller SIMATIC S7-1200

SIPLUS Manejo y visualización (HMI)

SIPLUS Basic Panels (1st Generation)

Datos técnicos (continuación)

Referencia	6AG1647-0AE11-4AX0	6AG1647-0AF11-4AX0	6AG1647-0AG11-4AX0
Based on	6AV6647-0AE11-3AX0 SIPLUS KTP1000 BASIC COLOR DP 10,4"	6AV6647-0AF11-3AX0 SIPLUS KTP1000 BASIC COLOR PN 10,4"	6AV6647-0AG11-3AX0 SIPLUS TP1500 BASIC COLOR PN 15"
Condiciones ambientales			
Apto para uso en interiores	Sí	Sí	Sí
Apto para uso en exteriores	No	No	No
Temperatura ambiente en servicio			
• En servicio (montaje vertical)	0 a +50 °C	0 a +50 °C	0 a +50 °C
- en posición de montaje vertical, mín.	0 °C	0 °C	0 °C
- en posición de montaje vertical, máx.	50 °C	50 °C	50 °C
Condiciones ambientales aumentadas			
• Referida a temperatura ambiente-presión atmosférica-altitud de instalación	Tmín ... Tmáx a 1080 hPa ... 795 hPa (-1000 m ... +2000 m) // Tmín ... (Tmáx - 10 K) a 795 hPa ... 658 hPa (+2000 m ... +3500 m) // Tmín ... (Tmáx - 20 K) a 658 hPa ... 540 hPa (+3500 m ... +5000 m)	Tmín ... Tmáx a 1080 hPa ... 795 hPa (-1000 m ... +2000 m) // Tmín ... (Tmáx - 10 K) a 795 hPa ... 658 hPa (+2000 m ... +3500 m) // Tmín ... (Tmáx - 20 K) a 658 hPa ... 540 hPa (+3500 m ... +5000 m)	Tmín ... Tmáx a 1080 hPa ... 795 hPa (-1000 m ... +2000 m) // Tmín ... (Tmáx - 10 K) a 795 hPa ... 658 hPa (+2000 m ... +3500 m) // Tmín ... (Tmáx - 20 K) a 658 hPa ... 540 hPa (+3500 m ... +5000 m)
Humedad relativa del aire			
- Con condensación, ensayado según IEC 60068-2-38, máx.	100 %; HR incl. condensación/ congelación (sin puesta en marcha si hay condensación)	100 %; HR incl. condensación/ congelación (sin puesta en marcha si hay condensación)	100 %; HR incl. condensación/ congelación (sin puesta en marcha si hay condensación)
Resistencia			
- a sustancias biológicamente activas/conforme con EN 60721-3-3	Sí	Sí	Sí
- a sustancias químicamente activas/conforme con EN 60721-3-3	Sí; clase 3C4 incl. niebla salina. ¡Las cubiertas de conectores suministradas deben permanecer en las interfaces no utilizadas durante el servicio!	Sí; clase 3C4 incl. niebla salina. ¡Las cubiertas de conectores suministradas deben permanecer en las interfaces no utilizadas durante el servicio!	Sí; clase 3C4 incl. niebla salina. ¡Las cubiertas de conectores suministradas deben permanecer en las interfaces no utilizadas durante el servicio!
- a sustancias mecánicamente activas/conforme con EN 60721-3-3	Sí; clase 3S4 incl. arena, polvo. ¡Las cubiertas de conectores suministradas deben permanecer en las interfaces no utilizadas durante el servicio!	Sí; clase 3S4 incl. arena, polvo. ¡Las cubiertas de conectores suministradas deben permanecer en las interfaces no utilizadas durante el servicio!	Sí; clase 3S4 incl. arena, polvo. ¡Las cubiertas de conectores suministradas deben permanecer en las interfaces no utilizadas durante el servicio!

Datos de pedido

Datos de pedido	Referencia	Referencia
SIPLUS HMI KP300 Basic mono PN para atmósferas extraordinariamente agresivas (revestimiento conformado); temperatura ambiente -25 ... +60 °C	6AG1647-0AH11-2AX0	SIPLUS HMI KTP1000 Basic Color DP para atmósferas extraordinariamente agresivas (revestimiento conformado); temperatura ambiente 0 ... +50 °C
SIPLUS HMI KTP400 Basic mono PN para atmósferas extraordinariamente agresivas (revestimiento conformado); temperatura ambiente -10 ... +60 °C	6AG1647-0AA11-2AX0	SIPLUS HMI KTP 1000 Basic Color PN para atmósferas extraordinariamente agresivas (revestimiento conformado); temperatura ambiente 0 ... +50 °C
SIPLUS HMI KTP 600 Basic Color PN para atmósferas extraordinariamente agresivas (revestimiento conformado); temperatura ambiente -25 ... +60 °C	6AG1647-0AD11-2AX0	SIPLUS HMI TP1500 Basic Color PN para atmósferas extraordinariamente agresivas (revestimiento conformado); temperatura ambiente 0 ... +50 °C
		Accesorios Ver catálogo ST 80 / ST PC o Industry Mall

Basic Controller SIMATIC S7-1200

SIPLUS Manejo y visualización (HMI)

SIPLUS Comfort Panels

Sinopsis



- Excelente funcionalidad HMI para aplicaciones exigentes
- Pantallas TFT widescreen de 4", 7", 9", 12", 15", 19" y 22" de diagonal (todas con 16 millones de colores); hasta un 40 % más de superficie de visualización en comparación con los equipos predecesores
- Funcionalidad homogénea de gama alta con archivos, scripts, visor PDF/Word/Excel, Internet Explorer, Media Player
- Pantallas con iluminación variable de 0 a 100 % vía PROFenergy, desde el proyecto HMI o desde un controlador
- Diseño industrial moderno, frentes de fundición inyectada de aluminio a partir de 7"
- Montaje vertical de todos los equipos táctiles
- Excelentes posibilidades de elección: hay siete variantes táctiles y cinco con teclas
- Seguridad de los datos en caso de corte de corriente, para el equipo y para la SIMATIC HMI Memory Card
- Innovador concepto de servicio técnico y puesta en marcha desde una segunda tarjeta SD (backup automático)

- Sencilla transferencia de proyectos a través de cable estándar (cable Ethernet estándar, cable USB estándar)
- Máximo rendimiento para actualizar los sinópticos en un tiempo mínimo
- Idoneidad para los entornos industriales más severos con homologaciones especiales como ATEX 2/22
- Múltiples posibilidades de comunicación: PROFIBUS y PROFINET integradas; a partir de 7", 2 interfaces PROFINET con switch integrado; en modelos a partir de 15", 1 interfaz PROFINET con soporte Gigabit
- Todas las variantes pueden utilizarse como cliente OPC UA o servidor OPC DA
- Variantes de teclas con LED en cada tecla de función y nuevo mecanismo de introducción de textos, similar al de los teclados de los teléfonos móviles
- Variantes de teclas con relieve para una respuesta táctil óptima
- Todas las teclas tienen una vida útil de 2 millones de pulsaciones
- Configuración con el software de ingeniería WinCC del TIA Portal

Nota:

Los productos SIPLUS extreme se basan en productos SIMATIC estándar. Los contenidos aquí enumerados se han tomado de los correspondientes productos estándar. Se complementan con información específica de SIPLUS extreme.

Datos técnicos

Referencia	6AG1124-2DC01-4AX0	6AG1124-0GC01-4AX0	6AG1124-0JC01-4AX0	6AG1124-0MC01-4AX0
Based on	6AV2124-2DC01-0AX0 SIPLUS HMI KTP400 COMFORT	6AV2124-0GC01-0AX0 SIPLUS HMI TP700 COMFORT	6AV2124-0JC01-0AX0 SIPLUS HMI TP900 COMFORT	6AV2124-0MC01-0AX0 SIPLUS HMI TP1200 COMFORT
Condiciones ambientales				
Apto para uso en interiores	Sí	Sí	Sí	Sí
Apto para uso en exteriores	No	No	No	No
Temperatura ambiente en servicio				
• En servicio (montaje vertical)				
- en posición de montaje vertical, mín.	0 °C; = Tmín	0 °C; = Tmín	0 °C; = Tmín	0 °C; = Tmín
- en posición de montaje vertical, máx.	50 °C; = Tmáx	50 °C; = Tmáx	50 °C; = Tmáx	50 °C; = Tmáx
Condiciones ambientales aumentadas				
• Referida a temperatura ambiente-presión atmosférica-altitud de instalación	Tmín ... Tmáx a 1080 hPa ... 795 hPa (-1000 m ... +2000 m) // Tmín ... (Tmáx - 10 K) a 795 hPa ... 658 hPa (+2000 m ... +3500 m) // Tmín ... (Tmáx - 20 K) a 658 hPa ... 540 hPa (+3500 m ... +5000 m)	Tmín ... Tmáx a 1080 hPa ... 795 hPa (-1000 m ... +2000 m) // Tmín ... (Tmáx - 10 K) a 795 hPa ... 658 hPa (+2000 m ... +3500 m) // Tmín ... (Tmáx - 20 K) a 658 hPa ... 540 hPa (+3500 m ... +5000 m)	Tmín ... Tmáx a 1080 hPa ... 795 hPa (-1000 m ... +2000 m) // Tmín ... (Tmáx - 10 K) a 795 hPa ... 658 hPa (+2000 m ... +3500 m) // Tmín ... (Tmáx - 20 K) a 658 hPa ... 540 hPa (+3500 m ... +5000 m)	Tmín ... Tmáx a 1080 hPa ... 795 hPa (-1000 m ... +2000 m) // Tmín ... (Tmáx - 10 K) a 795 hPa ... 658 hPa (+2000 m ... +3500 m) // Tmín ... (Tmáx - 20 K) a 658 hPa ... 540 hPa (+3500 m ... +5000 m)
Humedad relativa del aire				
- Con condensación, ensayado según IEC 60068-2-38, máx.	100 %; HR incl. condensación/congelación (sin puesta en marcha si hay condensación)	100 %; HR incl. condensación/congelación (sin puesta en marcha si hay condensación)	100 %; HR incl. condensación/congelación (sin puesta en marcha si hay condensación)	100 %; HR incl. condensación/congelación (sin puesta en marcha si hay condensación)
Resistencia				
- a sustancias biológicamente activas/conforme con EN 60721-3-3	Sí	Sí	Sí	Sí
- a sustancias químicamente activas/conforme con EN 60721-3-3	Sí; clase 3C4 (HR < 75 %) incl. niebla salina según EN 60068-2-52 (grado de severidad 3). ¡Las tapas de conectores suministradas deben permanecer en las interfaces no utilizadas durante el servicio!	Sí; clase 3C4 (HR < 75 %) incl. niebla salina según EN 60068-2-52 (grado de severidad 3). ¡Las tapas de conectores suministradas deben permanecer en las interfaces no utilizadas durante el servicio!	Sí; clase 3C4 (HR < 75 %) incl. niebla salina según EN 60068-2-52 (grado de severidad 3). ¡Las tapas de conectores suministradas deben permanecer en las interfaces no utilizadas durante el servicio!	Sí; clase 3C4 (HR < 75 %) incl. niebla salina según EN 60068-2-52 (grado de severidad 3). ¡Las tapas de conectores suministradas deben permanecer en las interfaces no utilizadas durante el servicio!
- a sustancias mecánicamente activas/conforme con EN 60721-3-3	Sí; clase 3S4 incl. arena, polvo. ¡Las cubiertas de conectores suministradas deben permanecer en las interfaces no utilizadas durante el servicio!	Sí; clase 3S4 incl. arena, polvo. ¡Las cubiertas de conectores suministradas deben permanecer en las interfaces no utilizadas durante el servicio!	Sí; clase 3S4 incl. arena, polvo. ¡Las cubiertas de conectores suministradas deben permanecer en las interfaces no utilizadas durante el servicio!	Sí; clase 3S4 incl. arena, polvo. ¡Las cubiertas de conectores suministradas deben permanecer en las interfaces no utilizadas durante el servicio!

Basic Controller SIMATIC S7-1200

SIPLUS Manejo y visualización (HMI)

SIPLUS Comfort Panels

Datos técnicos (continuación)

Referencia	6AG1124-1DC01-4AX0	6AG1124-1GC01-4AX0	6AG1124-1JC01-4AX0	6AG1124-1MC01-4AX0	6AG1124-1QC02-4AX0
Based on	6AV2124-1DC01-0AX0 SIPLUS HMI KP400 COMFORT	6AV2124-1GC01-0AX0 SIPLUS HMI KP700 COMFORT	6AV2124-1JC01-0AX0 SIPLUS HMI KP900 COMFORT	6AV2124-1MC01-0AX0 SIPLUS HMI KP1200 COMFORT	6AV2124-1QC02-0AX0 SIPLUS HMI KP1500 COMFORT
Condiciones ambientales					
Apto para uso en interiores	Sí	Sí	Sí	Sí	Sí
Apto para uso en exteriores	No	No	No	No	No
Temperatura ambiente en servicio					
• En servicio (montaje vertical)					
- en posición de montaje vertical, mín.	0 °C; = Tmín	0 °C; = Tmín	0 °C; = Tmín	0 °C; = Tmín	0 °C; = Tmín
- en posición de montaje vertical, máx.	50 °C; = Tmáx	50 °C; = Tmáx	50 °C; = Tmáx	50 °C; = Tmáx	50 °C; = Tmáx
Condiciones ambientales aumentadas					
• Referida a temperatura ambiente-presión atmosférica-altitud de instalación	Tmín ... Tmáx a 1080 hPa ... 795 hPa (-1000 m ... +2000 m) // Tmín ... (Tmáx - 10 K) a 795 hPa ... 658 hPa (+2000 m ... +3500 m) // Tmín ... (Tmáx - 20 K) a 658 hPa ... 540 hPa (+3500 m ... +5000 m)	Tmín ... Tmáx a 1080 hPa ... 795 hPa (-1000 m ... +2000 m) // Tmín ... (Tmáx - 10 K) a 795 hPa ... 658 hPa (+2000 m ... +3500 m) // Tmín ... (Tmáx - 20 K) a 658 hPa ... 540 hPa (+3500 m ... +5000 m)	Tmín ... Tmáx a 1080 hPa ... 795 hPa (-1000 m ... +2000 m) // Tmín ... (Tmáx - 10 K) a 795 hPa ... 658 hPa (+2000 m ... +3500 m) // Tmín ... (Tmáx - 20 K) a 658 hPa ... 540 hPa (+3500 m ... +5000 m)	Tmín ... Tmáx a 1080 hPa ... 795 hPa (-1000 m ... +2000 m) // Tmín ... (Tmáx - 10 K) a 795 hPa ... 658 hPa (+2000 m ... +3500 m) // Tmín ... (Tmáx - 20 K) a 658 hPa ... 540 hPa (+3500 m ... +5000 m)	Tmín ... Tmáx a 1080 hPa ... 795 hPa (-1000 m ... +2000 m) // Tmín ... (Tmáx - 10 K) a 795 hPa ... 658 hPa (+2000 m ... +3500 m) // Tmín ... (Tmáx - 20 K) a 658 hPa ... 540 hPa (+3500 m ... +5000 m)
Humedad relativa del aire					
- Con condensación, ensayado según IEC 60068-2-38, máx.	100 %; HR incl. condensación/congelación (sin puesta en marcha si hay condensación)	100 %; HR incl. condensación/congelación (sin puesta en marcha si hay condensación)	100 %; HR incl. condensación/congelación (sin puesta en marcha si hay condensación)	100 %; HR incl. condensación/congelación (sin puesta en marcha si hay condensación)	100 %; HR incl. condensación/congelación (sin puesta en marcha si hay condensación)
Resistencia					
- a sustancias biológicamente activas/conforme con EN 60721-3-3	Sí	Sí	Sí	Sí	Sí
- a sustancias químicamente activas/conforme con EN 60721-3-3	Sí; clase 3C4 (HR < 75 %) incl. niebla salina según EN 60068-2-52 (grado de severidad 3). ¡Las tapas de conectores suministradas deben permanecer en las interfaces no utilizadas durante el servicio!	Sí; clase 3C4 (HR < 75 %) incl. niebla salina según EN 60068-2-52 (grado de severidad 3). ¡Las tapas de conectores suministradas deben permanecer en las interfaces no utilizadas durante el servicio!	Sí; clase 3C4 (HR < 75 %) incl. niebla salina según EN 60068-2-52 (grado de severidad 3). ¡Las tapas de conectores suministradas deben permanecer en las interfaces no utilizadas durante el servicio!	Sí; clase 3C4 (HR < 75 %) incl. niebla salina según EN 60068-2-52 (grado de severidad 3). ¡Las tapas de conectores suministradas deben permanecer en las interfaces no utilizadas durante el servicio!	Sí; clase 3C4 (HR < 75 %) incl. niebla salina según EN 60068-2-52 (grado de severidad 3). ¡Las tapas de conectores suministradas deben permanecer en las interfaces no utilizadas durante el servicio!
- a sustancias mecánicamente activas/conforme con EN 60721-3-3	Sí; clase 3S4 incl. arena, polvo. ¡Las cubiertas de conectores suministradas deben permanecer en las interfaces no utilizadas durante el servicio!	Sí; clase 3S4 incl. arena, polvo. ¡Las cubiertas de conectores suministradas deben permanecer en las interfaces no utilizadas durante el servicio!	Sí; clase 3S4 incl. arena, polvo. ¡Las cubiertas de conectores suministradas deben permanecer en las interfaces no utilizadas durante el servicio!	Sí; clase 3S4 incl. arena, polvo. ¡Las cubiertas de conectores suministradas deben permanecer en las interfaces no utilizadas durante el servicio!	Sí; clase 3S4 incl. arena, polvo. ¡Las cubiertas de conectores suministradas deben permanecer en las interfaces no utilizadas durante el servicio!

Datos técnicos (continuación)

Referencia	6AG1124-0QC02-4AX0	6AG1124-0UC02-4AX0	6AG1124-0XC02-4AX0
Based on	6AV2124-0QC02-0AX0 SIPLUS HMI TP1500 COMFORT	6AV2124-0UC02-0AX0 SIPLUS HMI TP1900 COMFORT	6AV2124-0XC02-0AX0 SIPLUS HMI TP2200 COMFORT
Condiciones ambientales			
Apto para uso en interiores	Sí	Sí	Sí
Apto para uso en exteriores	No	No	No
Temperatura ambiente en servicio			
• En servicio (montaje vertical)			
- en posición de montaje vertical, mín.	0 °C; = T _{mín}	0 °C; = T _{mín}	0 °C; = T _{mín}
- en posición de montaje vertical, máx.	50 °C; = T _{máx}	45 °C; = T _{máx}	45 °C; = T _{máx}
Condiciones ambientales aumentadas			
• Referida a temperatura ambiente-presión atmosférica-altitud de instalación	T _{mín} ... T _{máx} a 1080 hPa ... 795 hPa (-1000 m ... +2000 m) // T _{mín} ... (T _{máx} - 10 K) a 795 hPa ... 658 hPa (+2000 m ... +3500 m) // T _{mín} ... (T _{máx} - 20 K) a 658 hPa ... 540 hPa (+3500 m ... +5000 m)	T _{mín} ... T _{máx} a 1080 hPa ... 795 hPa (-1000 m ... +2000 m) // T _{mín} ... (T _{máx} - 10 K) a 795 hPa ... 658 hPa (+2000 m ... +3500 m) // T _{mín} ... (T _{máx} - 20 K) a 658 hPa ... 540 hPa (+3500 m ... +5000 m)	T _{mín} ... T _{máx} a 1080 hPa ... 795 hPa (-1000 m ... +2000 m) // T _{mín} ... (T _{máx} - 10 K) a 795 hPa ... 658 hPa (+2000 m ... +3500 m) // T _{mín} ... (T _{máx} - 20 K) a 658 hPa ... 540 hPa (+3500 m ... +5000 m)
Humedad relativa del aire			
- Con condensación, ensayado según IEC 60068-2-38, máx.	100 %; HR incl. condensación/ congelación (sin puesta en marcha si hay condensación)	100 %; HR incl. condensación/ congelación (sin puesta en marcha si hay condensación)	100 %; HR incl. condensación/ congelación (sin puesta en marcha si hay condensación)
Resistencia			
- a sustancias biológicamente activas/conforme con EN 60721-3-3	Sí	Sí	Sí
- a sustancias químicamente activas/conforme con EN 60721-3-3	Sí; clase 3C4 (HR < 75 %) incl. niebla salina según EN 60068-2-52 (grado de severidad 3). ¡Las tapas de conectores suministradas deben permanecer en las interfaces no utilizadas durante el servicio!	Sí; clase 3C4 (HR < 75 %) incl. niebla salina según EN 60068-2-52 (grado de severidad 3). ¡Las tapas de conectores suministradas deben permanecer en las interfaces no utilizadas durante el servicio!	Sí; clase 3C4 (HR < 75 %) incl. niebla salina según EN 60068-2-52 (grado de severidad 3). ¡Las tapas de conectores suministradas deben permanecer en las interfaces no utilizadas durante el servicio!
- a sustancias mecánicamente activas/conforme con EN 60721-3-3	Sí; clase 3S4 incl. arena, polvo. ¡Las cubiertas de conectores suministradas deben permanecer en las interfaces no utilizadas durante el servicio!	Sí; clase 3S4 incl. arena, polvo. ¡Las cubiertas de conectores suministradas deben permanecer en las interfaces no utilizadas durante el servicio!	Sí; clase 3S4 incl. arena, polvo. ¡Las cubiertas de conectores suministradas deben permanecer en las interfaces no utilizadas durante el servicio!

Datos de pedido

	Referencia
SIPLUS HMI Comfort Panels, teclas y táctiles	
SIPLUS HMI KTP400 Comfort	6AG1124-2DC01-4AX0
SIPLUS HMI Comfort Panels, táctiles	
SIPLUS HMI TP700 Comfort	6AG1124-0GC01-4AX0
SIPLUS HMI TP900 Comfort	6AG1124-0JC01-4AX0
SIPLUS HMI TP1200 Comfort	6AG1124-0MC01-4AX0
SIPLUS HMI TP1500 Comfort	6AG1124-0QC02-4AX0
SIPLUS HMI TP1900 Comfort	6AG1124-0UC02-4AX0
SIPLUS HMI TP2200 Comfort	6AG1124-0XC02-4AX0

Referencia

	Referencia
SIPLUS HMI Comfort Panels, teclas	
SIPLUS HMI KP400 Comfort	6AG1124-1DC01-4AX0
SIPLUS HMI KP700 Comfort	6AG1124-1GC01-4AX0
SIPLUS HMI KP900 Comfort	6AG1124-1JC01-4AX0
SIPLUS HMI KP1200 Comfort	6AG1124-1MC01-4AX0
SIPLUS HMI KP1500 Comfort	6AG1124-1QC02-4AX0
Accesorios	Ver catálogo ST 80 / ST PC o Industry Mall

Basic Controller SIMATIC S7-1200

Productos Add-on de terceros

SIMATIC S7-1200 CM CANopen

Sinopsis



Nota

El módulo CM CANopen es un producto de la marca HMS que únicamente se puede adquirir a través de dicha empresa.

La siguiente descripción contiene información no vinculante sobre productos complementarios, no fabricados ni distribuidos por Siemens sino por otras empresas no pertenecientes al grupo Siemens ("empresas externas"). Estas empresas externas organizan la fabricación, distribución y suministro de sus productos bajo su responsabilidad. Por ello son aplicables sus condiciones de contratación y suministro.

La responsabilidad de estos productos complementarios, así como la información referente a ellos que aquí se expone, recae única y exclusivamente en la empresa externa en cuestión. Siempre que no sea obligatorio por ley, Siemens no asumirá bajo ningún concepto la responsabilidad o garantía de los productos complementarios de empresas externas. Tenga también en cuenta lo dicho en la nota relativa a la "Exclusión de responsabilidad/Usos de hipervínculos" (ver el punto "Más información").

Sinopsis

Para utilizar el S7-1200 conectado al bus CANopen, se ofrece un módulo de interfaz al efecto. Este puede utilizarse con componentes del sistema y componentes de E/S del controlador S7-1200.

CiA y CANopen son marcas comunes registradas por CAN in Automation e.V.

Campo de aplicación

CANopen es un sistema de bus muy extendido en el sector industrial que ofrece un sinnúmero de usos diferentes. El módulo ofrece la posibilidad de integrar aplicaciones CANopen en SIMATIC de forma sencilla y económica.

- Control de válvulas hidráulicas/ejes hidráulicos en vehículos
- Control de motores en máquinas envasadoras/embaladoras o en cintas transportadoras
- Empleo en aerogeneradores para captar el valor de los encoders
- Captura de señales de órganos en máquinas (p. ej. joysticks)
- Captura de los datos medidos por sensores de recorrido, de inclinación o codificadores angulares como, por ejemplo, en grúas de torre o pórtico

El módulo CM CANopen dispone de las siguientes propiedades:

- Módulo de interfaz para CANopen (maestro/esclavo) para SIMATIC S7-1200
- Conexión de hasta 16 nodos CANopen esclavos en modo de maestro
- 256 bytes para datos de entrada y 256 bytes para datos de salida por módulo
- Conexión de hasta 3 módulos por CPU
- 3 LED para diagnosticar el estado de los módulos, la red y las E/S
- Posibilidad de integrar el módulo en el catálogo de hardware de la herramienta de configuración del TIA Portal
- Compatibilidad con Transparent CAN 2.0A para gestionar protocolos específicos del cliente
- Implementación de CANopen según los perfiles de comunicación CiA 301 Rev. 4.2 y CiA 302 Rev. 4.1 (maestro)

Más información

El bus CANopen se puede configurar con cualquier herramienta convencional para la configuración de CANopen. La empresa HMS ofrece, junto con el producto, el software de configuración "CM CANopen Configuration Studio". La configuración se guarda directamente en el módulo a través de una conexión USB. Un enrutamiento más allá vía PROFIBUS/PROFINET no es posible.

Para una programación más sencilla del PLC en el TIA Portal se pueden adquirir bloques de función ya programados.

Para más información, contacte directamente con la empresa HMS:

<http://www.hms-networks.com/can-for-s7-1200>

Pedidos y soporte

Por favor, tenga en cuenta que el pedido y el soporte del módulo solo se tramitan a través de la empresa HMS. Por lo tanto, contacte directamente con HMS para cualquier duda que tenga relacionada con este módulo. Los datos de contacto los encontrará en la web

<http://www.hms-networks.com/can-for-s7-1200>

Exclusión de responsabilidad/Usos de hipervínculos

Siemens ha recopilado esta información con el mayor esmero posible. No obstante, Siemens no puede verificar la integridad, corrección y actualidad de los datos suministrados por las empresas externas. Por eso es posible que algún dato sea incorrecto o incompleto o no esté actualizado. Siemens no asume ninguna responsabilidad ni por esto ni por la utilidad de los datos o del producto para el usuario en sí, siempre que dicha responsabilidad no sea exigida por la legislación vigente.

Este artículo contiene las direcciones de páginas de Internet de terceros. Siemens no se hace responsable del contenido de dichas páginas Web ni considera suyas las mismas y sus contenidos, ya que no puede controlar la información allí presentada, y tampoco es responsable de los contenidos y la información incluidos. Su uso es bajo la responsabilidad del propio usuario.

Advanced Controller SIMATIC S7-1500



4/2	Introducción	4/140	<u>Sistema de conexión</u>
4/2	SIMATIC S7-1500/S7-1500F, SIPLUS S7-1500	4/140	Conector frontal
4/5	Módulos centrales	4/141	Sistema de cableado para SIMATIC S7-1500 y ET 200MP
4/5	CPUs estándar	4/142	- Conexión totalmente modular
4/20	SIPLUS CPUs estándar	4/146	- Conector frontal con conductores individuales
4/24	CPUs compactas	4/147	<u>Módulos analógicos/digitales F</u>
4/30	CPUs de seguridad	4/147	Módulos de entradas digitales F
4/47	SIPLUS CPUs de seguridad	4/149	Módulos de salidas digitales F
4/51	Módulos tecnológicos	4/151	Fuentes de alimentación
4/60	Módulos de periferia	4/151	Monofásica, 24 V DC (para S7-1500 y ET 200MP)
4/60	<u>Módulos digitales</u>	4/154	Fuentes de alimentación del sistema
4/60	Módulos de entradas digitales SM 521	4/156	SIPLUS Fuentes de alimentación
4/65	Módulos de salidas digitales SM 522	4/156	Monofásica, 24 V DC (para S7-1500 y ET 200MP)
4/73	Módulos de E/S digitales SM 523	4/157	SIPLUS Fuentes de alimentación del sistema
4/75	<u>SIPLUS Módulos digitales</u>	4/159	Manejo y visualización (HMI)
4/75	SIPLUS Módulo de entradas digitales SM 521	4/159	SIMATIC HMI Basic Panels y Comfort Panels
4/77	SIPLUS Módulo de salidas digitales SM 522	4/160	SIPLUS Basic Panels y Comfort Panels
4/79	<u>Módulos analógicos</u>	4/161	Accesorios
4/79	Módulos de entradas analógicas SM 531	4/161	Perfil soporte
4/88	Módulos de salidas analógicas SM 532	4/162	Pliegos rotulables
4/92	Módulos de E/S analógicas SM 534	4/163	Repuestos
4/96	<u>SIPLUS Módulos analógicos</u>		
4/96	SIPLUS Módulo de entradas analógicas SM 531		
4/98	SIPLUS Módulo de salidas analógicas SM 532		
4/100	<u>Módulos tecnológicos</u>		
4/100	Módulo contador TM Count 2x24V		
4/103	Módulo contador y captador de posición TM PosInput 2		
4/106	Módulo IO controlado por tiempo TM Timer DIDQ 16x24V		
4/109	Módulo de interfaces para PTO (Pulse Train Output) TM PTO 4		
4/112	SIWAREX WP521 ST, SIWAREX WP522 ST		
4/115	<u>SIPLUS Módulos tecnológicos</u>		
4/115	SIPLUS Módulo contador TM Count 2x24V		
4/116	<u>Comunicación</u>		
4/116	CM PtP		
4/119	CM 1542-5		
4/121	CP 1542-5		
4/123	CM 1542-1		
4/126	CP 1543-1		
4/129	TIM 1531 IRC		
4/130	SCALANCE W774 RJ45 para armario eléctrico		
4/133	SCALANCE W734 RJ45 para armario eléctrico		
4/136	<u>SIPLUS Comunicación</u>		
4/136	SIPLUS CM PtP		
4/138	SIPLUS NET CM 1542-5		
4/139	SIPLUS NET CP 1543-1		
			Folleto
			Dispone de folletos para ayudarle a seleccionar productos SIMATIC en: www.siemens.com/simatic/printmaterial

Advanced Controller SIMATIC S7-1500

Introducción

SIMATIC S7-1500/S7-1500F, SIPLUS S7-1500

Sinopsis



- Sistema modular, escalable y de aplicación universal con grado de protección IP20
- La solución de sistema para una variedad de aplicaciones de automatización discretas
- Máximo rendimiento combinado con un excelente manejo
- Configurable exclusivamente en el portal Totally Integrated Automation con STEP 7 Professional V12 o superior

Rendimiento

- Mayor rendimiento mediante:
 - Procesamiento más rápido de comandos
 - Extensiones de lenguaje
 - Nuevos tipos de datos
 - Bus de fondo más rápido
 - Generación de códigos optimizada
- Potente comunicación:
 - PROFINET IO (switch de 2 puertos) como interfaz estándar; con CPU 1515-2 PN o superior, una o varias interfaces PROFINET adicionales integradas, por ejemplo, para aislar la red de comunicación, para conectar otros dispositivos PROFINET o para comunicación rápida en calidad de I-Device
 - OPC UA Data Access Server como opción runtime para integrar con facilidad el SIMATIC S7-1500 en sistemas y equipos no Siemens
 - Ampliable con módulos de comunicaciones para sistemas de bus y conexiones punto a punto

Funciones tecnológicas integradas

- Motion Control sin módulos adicionales integra:
 - Bloques estandarizados (PLCopen) para la conexión de accionamientos analógicos y compatibles con PROFIdrive
 - La funcionalidad Motion Control soporta eje de velocidad, eje de posicionamiento, sincronismo relativo (sincronización sin especificación de la posición sincrónica) y encoders externos, levas y detectores.
 - Las CPU tecnológicas llevan integradas adicionalmente funciones Motion Control avanzadas como, por ejemplo, sincronismo absoluto (sincronización con especificación de la posición sincrónica) y sincronismo por perfil de leva.
- Numerosas funciones Trace para todas las variables de CPU para el diagnóstico en tiempo real y para la detección de errores esporádica; para una puesta en marcha efectiva y una rápida optimización de accionamientos y regulaciones
- Numerosas funcionalidades de regulación: p. ej., bloques configurables sencillos para la optimización automática de los parámetros de regulación, para una calidad de regulación óptima
- Funciones adicionales mediante módulos tecnológicos utilizables: p. ej., contaje rápido, captación de la posición o funciones de medición para señales de hasta 1 MHz

Safety Integrated

Protección de personas y máquinas, encuadrado en un sistema global, homogéneo e integrado

- Los controladores de seguridad SIMATIC S7-1500(T)F permiten procesar simultáneamente el programa estándar y el de seguridad en un mismo controlador. El programa de usuario estándar y el de seguridad se crean en el TIA Portal con los mismos editores; así, por ejemplo, en el programa de usuario estándar se pueden evaluar datos de seguridad como datos estándar. Gracias a esta integración están disponibles todas las ventajas del sistema y la amplia funcionalidad de SIMATIC también para aplicaciones de seguridad.

Security Integrated

- Protección de know-how mediante contraseña contra la lectura o modificación no autorizada de bloques de programa
- Protección contra copia (Copy Protection) para una mayor protección contra la reproducción no autorizada de bloques de programa: con la protección contra copia se pueden conectar bloques individuales de la SIMATIC Memory Card a sus números de serie, de forma que el bloque solo se pueda ejecutar cuando la tarjeta de memoria configurada esté insertada en la CPU.
- Sistema de derechos con cuatro niveles de autorización distintos: pueden asignarse distintos derechos de acceso a distintos grupos de usuarios. Mediante el nuevo nivel de protección 4, es posible limitar también la comunicación a dispositivos HMI.
- Protección contra manipulación mejorada: el controlador detecta transferencias de datos de ingeniería modificadas o no autorizadas.
- Si se utiliza un CP Ethernet (CP 1543-1):
 - Protección de acceso adicional mediante cortafuegos
 - Configuración de conexiones VPN protegidas

Diseño y manejo

- CPU con pantalla para información en texto explícito (herramienta Simulador de display en Internet):
 - información visualizable sobre las referencias, la versión de firmware y los números de serie de todos los módulos conectados
 - Ajuste de la dirección IP de la CPU y otros ajustes de red directamente en la pantalla in situ, sin programadora
 - Visualización de todos los mensajes de error directamente en texto explícito, lo que acorta los tiempos de parada
- Los conectores frontales unificados para todos los módulos y puentes integrados, para una formación flexible de grupos de potencial, simplifican el almacenamiento y reducen el trabajo de cableado
- Perfil DIN integrado en el perfil soporte S7-1500: montaje rápido y sencillo de componentes adicionales como interruptores magnetotérmicos, relés, etc.
- Ampliación centralizada con módulos de señales: para una adaptación flexible a cualquier aplicación
- Sistema de precableado para módulos de señales digitales: para una conexión rápida y clara con sensores y actuadores de este campo, además de un cableado sencillo dentro del armario eléctrico
- Alimentación:
 - Fuentes de alimentación de carga (módulos de potencia) para la alimentación de los módulos con 24 V
 - Módulos de alimentación del sistema para la alimentación de la electrónica interna de los módulos a través del bus de fondo

Datos técnicos (continuación)

- Ampliación descentralizada:
 - Uso de hasta 30 módulos de señales, de comunicaciones y tecnológicos mediante el módulo de interfaz PROFINET IM 155-5 para el sistema de periferia ET 200MP
 - Sin diferencia con respecto al manejo y las funciones de sistema en el funcionamiento centralizado y descentralizado

Diagnóstico de sistema integrado

- Diagnóstico de sistema integrado de las CPU, activado como ajuste predeterminado:
 - Representación unitaria en texto explícito de la información de diagnóstico del sistema en pantalla, TIA Portal, HMI y servidor web, incluso para avisos de los accionamientos. Los avisos se actualizan también en modo STOP de la CPU.
 - Diagnóstico del sistema integrado en el firmware de la CPU. No requiere configuración por parte del usuario. En el caso de modificaciones de la configuración, el diagnóstico se actualiza automáticamente.

Soporte de SIMATIC ProDiag S7-1500

- ProDiag es un sistema para crear con facilidad un diagnóstico de máquinas e instalaciones. Aumenta la disponibilidad y ayuda en el análisis y eliminación de errores in situ.

Logger de datos (ficheros) y recetas

- SIMATIC Memory Card:
 - Memoria de carga enchufable
 - Permite actualización de firmware
 - Posibilidad de almacenamiento para proyectos STEP 7 (incluidos comentarios y símbolos), documentación adicional o archivos csv (para recetas y ficheros)
 - Acceso simple a datos de configuración y de servicio relevantes para la instalación con herramientas de Office a través de lector de tarjetas SD (intercambio de datos bilateral del y al controlador)

- Servidor web integrado:
 - Fácil acceso a datos de configuración y de servicio relevantes para la instalación desde navegador web

Homologaciones

SIMATIC S7-1500 cumple numerosas normas nacionales e internacionales:

- Homologación cULus
- Homologación cULus HAZ-LOC.
- Homologación FM
- Homologación ATEX (solo para 24 V; no para 230 V)
- CE
- RCM (anteriormente C-Tick)
- KCC
- IECEX (solo para 24 V; no para 230 V)
- EN 61000-6-4
- EN 60068-2-1/-2/-6/-14/-27/-30/-32
- EN 61131-2

Las homologaciones para el sector naval disponibles para S7-1500 las encontrará en Internet (SIMATIC Customer Support): <http://www.siemens.com/automation/support>

Datos técnicos

Datos técnicos generales SIMATIC S7-1500	
Grado de protección	IP20 según IEC 60 529
Temperatura ambiente	
• en montaje horizontal	0...60 °C (pantalla: a una temperatura de empleo de 50 °C típ. se apaga la pantalla)
• en montaje vertical	0... 40 °C (pantalla: a una temperatura de empleo de 40 °C típ. se apaga la pantalla)
Humedad relativa	5% ... 95% sin condensación
Presión atmosférica	de 1080 a 795 hPa (equivale a una altitud de -1000 a +2000 m)
Aislamiento	
• < 50 V	Tensión de ensayo 707 V DC (prueba tipo)
• < 150 V	Tensión de ensayo 2200 V DC
• < 250 V	Tensión de ensayo 2500 V DC
Compatibilidad electromagnética	
• Magnitudes perturbadoras en forma de impulsos	Requisitos de la ley sobre CEM; inmunidad a perturbaciones según IEC 61000-6-2 Ensayo según: Descarga electrostática según IEC 61000-4-2, impulsos de ráfaga (burst) según IEC 61000-4-4, impulso energético (surge) según IEC 61000-4-5,

Datos técnicos generales SIMATIC S7-1500	
Compatibilidad electromagnética (continuación)	
• Magnitudes perturbadoras sinusoidales	Ensayo según: Radiación de alta frecuencia según IEC 61000-4-3, desacoplamiento de alta frecuencia según IEC 61000-4-6 Requisitos de la ley sobre CEM; emisión de perturbaciones según EN 61000-6-4
• Emisión de perturbaciones radioeléctricas	Emisión de perturbaciones según EN 61000-6-4 Perturbaciones radioeléctricas radiadas según EN 61000-6-4
Resistencia mecánica	
• Vibraciones	Ensayo según EN 60068-2-6 ensayado con: 5 Hz ≤ f ≤ 8,4 Hz, amplitud constante 7 mm; 9 Hz ≤ f ≤ 150 Hz, aceleración constante 2 g; período de oscilación: 10 barridos de frecuencia por eje en las direcciones de cada uno de los 3 ejes perpendiculares entre sí
• Choques	Ensayo según EN 60068-2-27 ensayado con: Semiseno: 15 g de aceleración del choque (valor de cresta), 11 ms de duración; dirección del choque: 3 choques por dirección ± en cada uno de los 3 ejes perpendiculares entre sí

Advanced Controller SIMATIC S7-1500

Introducción

SIMATIC S7-1500/S7-1500F, SIPLUS S7-1500

Datos técnicos (continuación)

Datos técnicos generales SIPLUS S7-1500	
Rango de temperatura ambiente	-40/-25/-20 ... +55/60/70 °C
Revestimiento conformado	Revestimiento de la placa de circuito impreso y de los componentes electrónicos
Datos técnicos	Se aplican los datos técnicos del producto estándar, a excepción de las condiciones ambientales.

Datos técnicos generales SIPLUS S7-1500	
Condiciones ambientales	
Condiciones ambientales ampliadas	Tmín ... Tmáx con 1080 hPa ... 795 hPa (-1000 m ... +2000 m) // Tmín ... (Tmáx - 10K) con 795 hPa ... 658 hPa (+2000 m ... +3500 m) // Tmín ... (Tmáx - 20K) con 658 hPa ... 540 hPa (+3500 m ... +5000 m) 0 °C
<ul style="list-style-type: none"> referidas a temperatura ambiente-presión atmosférica-altura de instalación 	
<ul style="list-style-type: none"> con arranque en frío, mín. 	
Humedad relativa del aire	100%; HR incl. condensación/helada (sin puesta en marcha si hay condensación)
<ul style="list-style-type: none"> con condensación, máx. 	
Resistencia	
<ul style="list-style-type: none"> a sustancias biológicas activas/conformidad con EN 60721-3-3 	<p>Sí; clase 3B2, esporas de moho, hongos y esporangios (exceptuando fauna). Las tapas de conectores suministradas deben permanecer durante el servicio en las interfaces no utilizadas.</p>
<ul style="list-style-type: none"> a sustancias químicas activas/conformidad con EN 60721-3-3 	<p>Sí; clase 3C4 (HR < 75 %) incl. niebla salina según EN 60068-2-52 (grado de severidad 3). Las tapas de conectores suministradas deben permanecer durante el servicio en las interfaces no utilizadas.</p>
<ul style="list-style-type: none"> a sustancias mecánicas activas/conformidad con EN 60721-3-3 	<p>Sí; clase 3S4, incl. polvo y arena. Las tapas de conectores suministradas deben permanecer durante el servicio en las interfaces no utilizadas.</p>

Sinopsis CPU 1511-1 PN



- CPU de entrada en la gama de productos del controlador S7-1500
- Apropiado para aplicaciones con requisitos medios sobre el volumen de programas y de velocidad de procesamiento
- Utilización como controlador central en líneas de fabricación con periferia central y descentralizada
- Interfaz PROFINET IO IRT con switch de 2 puertos
- PROFINET IO-Controller para operar periferia descentralizada en PROFINET
- Funcionalidad I-Device de PROFINET para conectar la CPU a modo de dispositivo inteligente PROFINET con un controlador SIMATIC o PROFINET I/O no Siemens
- OPC UA Server (Data Access) como opción runtime para integrar con facilidad el SIMATIC S7-1500 en sistemas y equipos no Siemens
- Modo isócrono
- Funciones Motion Control integradas para controlar ejes de velocidad y ejes de posicionamiento; compatibilidad con encoders externos, levas/perfiles de levas y detectores
- Servidor web integrado para el diagnóstico y con la posibilidad de crear páginas web definidas por el usuario

Nota:

Para el funcionamiento de la CPU se requiere una SIMATIC Memory Card

Sinopsis CPU 1513-1 PN



- CPU para aplicaciones con requisitos medios en cuanto a memoria de programa y memoria de datos de la gama de productos de los controladores S7-1500
- Velocidad de procesamiento entre media y alta, con aritmética binaria y en coma flotante
- Utilización como controlador central en líneas de fabricación con periferia central y descentralizada
- Interfaz PROFINET IO IRT con switch de 2 puertos
- PROFINET IO-Controller para operar periferia descentralizada en PROFINET
- Funcionalidad I-Device de PROFINET para conectar la CPU a modo de dispositivo inteligente PROFINET con un controlador SIMATIC o PROFINET I/O no Siemens
- OPC UA Server (Data Access) como opción runtime para integrar con facilidad el SIMATIC S7-1500 en sistemas y equipos no Siemens
- Modo isócrono
- Funciones Motion Control integradas para controlar ejes de velocidad y ejes de posicionamiento; compatibilidad con encoders externos, levas/perfiles de levas y detectores
- Servidor web integrado para el diagnóstico y con la posibilidad de crear páginas web definidas por el usuario

Nota:

Para el funcionamiento de la CPU se requiere una SIMATIC Memory Card

Advanced Controller SIMATIC S7-1500

Módulos centrales

CPUs estándar

Sinopsis CPU 1515-2 PN



- CPU para aplicaciones con requisitos entre medios y altos en cuanto a memoria de programa y de datos de la gama de productos de los controladores S7-1500
- Velocidad de procesamiento entre media y alta, con aritmética binaria y en coma flotante
- Utilización como controlador central en líneas de fabricación con periferia central y descentralizada
- Interfaz PROFINET IO IRT con switch de 2 puertos
- PROFINET IO Controller para operar periferia descentralizada en PROFINET
- Funcionalidad I-Device de PROFINET para conectar la CPU a modo de dispositivo inteligente PROFINET con un controlador SIMATIC o PROFINET I/O no Siemens
- Otra interfaz PROFINET integrada con dirección IP independiente para aislar la red, para conectar otros dispositivos PROFINET IO RT o para comunicación rápida en calidad de I-Device
- OPC UA Server (Data Access) como opción runtime para integrar con facilidad el SIMATIC S7-1500 en sistemas y equipos no Siemens
- Modo isócrono
- Funciones Motion Control integradas para controlar ejes de velocidad y ejes de posicionamiento, sincronismo de reductor exacto entre ejes, compatibilidad con encoders externos, levas/perfiles de levas y detectores
- Servidor web integrado para el diagnóstico y con la posibilidad de crear páginas web definidas por el usuario

Nota:

Para el funcionamiento de la CPU se requiere una SIMATIC Memory Card

Sinopsis CPU 1516-3 PN/DP



- CPU con gran memoria de programa y de datos en la gama de productos de los controladores S7-1500, para aplicaciones con requisitos elevados en cuanto a volumen de programas y conectividad.
- Alta velocidad de procesamiento con aritmética binaria y en coma flotante
- Utilización como controlador central en líneas de fabricación con periferia central y descentralizada
- Interfaz PROFINET IO IRT con switch de 2 puertos
- PROFINET IO Controller para operar periferia descentralizada en PROFINET.
- Funcionalidad I-Device de PROFINET para conectar la CPU a modo de dispositivo inteligente PROFINET con un controlador SIMATIC o PROFINET I/O no Siemens.
- Otra interfaz PROFINET integrada con dirección IP independiente para aislar la red, para conectar otros dispositivos PROFINET IO RT o para comunicación rápida en calidad de I-Device
- Interfaz maestro PROFIBUS DP
- OPC UA Server (Data Access) como opción runtime para integrar con facilidad el SIMATIC S7-1500 en sistemas y equipos no Siemens
- Modo isócrono en PROFIBUS y PROFINET
- Funciones Motion Control integradas para controlar ejes de velocidad y ejes de posicionamiento; compatibilidad con encoders externos, levas/perfiles de levas y detectores
- Servidor web integrado para el diagnóstico y con la posibilidad de crear páginas web definidas por el usuario

Nota:

Para el funcionamiento de la CPU se requiere una SIMATIC Memory Card

Sinopsis CPU 1517-3 PN/DP



- CPU con memoria de programa y de datos muy grande en la gama de productos de los controladores S7-1500, para aplicaciones con requisitos elevados en cuanto a volumen de programas y conectividad.
- Alta velocidad de procesamiento con aritmética binaria y en coma flotante
- Para tareas de automatización comunes para todos los sectores industriales en construcción de máquinas en serie, máquinas especiales e instalaciones
- Utilización como controlador central en líneas de fabricación con periferia central y descentralizada
- Interfaz PROFINET IO IRT con switch de 2 puertos
- PROFINET IO Controller para operar periferia descentralizada en PROFINET.
- Funcionalidad I-Device de PROFINET para conectar la CPU a modo de dispositivo inteligente PROFINET con un controlador SIMATIC o PROFINET I/O no Siemens.
- Otra interfaz PROFINET integrada con dirección IP independiente para aislar la red, para conectar otros dispositivos PROFINET IO RT o para comunicación rápida en calidad de I-Device
- Interfaz maestro PROFIBUS DP
- OPC UA Server (Data Access) como opción runtime para integrar con facilidad el SIMATIC S7-1500 en sistemas y equipos no Siemens
- Modo isócrono en PROFIBUS y PROFINET
- Funciones Motion Control integradas para controlar ejes de velocidad y ejes de posicionamiento; compatibilidad con encoders externos, sincronismo de reductor exacto entre ejes, levas/perfiles de levas y detectores
- Servidor web integrado para el diagnóstico y con la posibilidad de crear páginas web definidas por el usuario

Nota:

Para el funcionamiento de la CPU se requiere una SIMATIC Memory Card.

Sinopsis CPU 1518-4 PN/DP



- CPU con memoria de programa y de datos muy grande en la gama de productos de los controladores S7-1500, para aplicaciones con requisitos exigentes en cuanto a volumen de programas, rendimiento y conectividad
- Velocidad de procesamiento muy alta, con aritmética binaria y en coma flotante
- Para tareas de automatización comunes para todos los sectores industriales en construcción de máquinas en serie, máquinas especiales e instalaciones
- Utilización como controlador central en líneas de fabricación con periferia central y descentralizada
- Interfaz PROFINET IO IRT con switch de 2 puertos
- PROFINET IO Controller para operar periferia descentralizada en PROFINET.
- Funcionalidad I-Device de PROFINET para conectar la CPU a modo de dispositivo inteligente PROFINET con un controlador SIMATIC o PROFINET I/O no Siemens.
- Dos interfaces PROFINET adicionales con dirección IP independiente; para aislar la red. La interfaz PROFINET X2 se puede utilizar para conectar otros dispositivos PROFINET IO RT o para comunicación rápida en calidad de I-Device; la interfaz PROFINET X3 brinda la posibilidad de transmitir datos a una velocidad de 1 Gbit/s.
- Interfaz maestro PROFIBUS DP
- OPC UA Server (Data Access) como opción runtime para integrar con facilidad el SIMATIC S7-1500 en sistemas y equipos no Siemens
- Modo isócrono en PROFIBUS y PROFINET
- Funciones Motion Control integradas para controlar ejes de velocidad y ejes de posicionamiento; compatibilidad con encoders externos, sincronismo de reductor exacto entre ejes, levas/perfiles de levas y detectores
- Servidor web integrado para el diagnóstico y con la posibilidad de crear páginas web definidas por el usuario

Nota:

Para el funcionamiento de la CPU se requiere una SIMATIC Memory Card

Advanced Controller SIMATIC S7-1500

Módulos centrales

CPUs estándar

Sinopsis CPU 1518-4 PN/DP ODK

- CPU con memoria de programa y de datos muy grande en la gama de productos de los controladores S7-1500, para aplicaciones con requisitos exigentes en cuanto a volumen de programas, rendimiento y conectividad
- Velocidad de procesamiento muy alta, con aritmética binaria y en coma flotante
- Para tareas de automatización comunes para todos los sectores industriales en construcción de máquinas en serie, máquinas especiales e instalaciones
- C/C++ Runtime para ejecutar algoritmos y funciones implementadas en C/C++ en la CPU 1518-4 PN/DP ODK.
- Utilización como controlador central en líneas de fabricación con periferia central y descentralizada
- Interfaz PROFINET IO IRT con switch de 2 puertos
- PROFINET IO Controller para operar periferia descentralizada en PROFINET
- Funcionalidad I-Device de PROFINET para conectar la CPU a modo de dispositivo inteligente PROFINET con un controlador SIMATIC o PROFINET I/O no Siemens
- Dos interfaces PROFINET adicionales con dirección IP independiente para aislar la red. La interfaz PROFINET X2 se puede utilizar para conectar otros dispositivos PROFINET IO RT o para comunicación rápida en calidad de I-Device; la interfaz PROFINET X3 brinda la posibilidad de transmitir datos a una velocidad de 1 Gbit/s.
- Interfaz maestro PROFIBUS DP
- OPC UA Server (Data Access) como opción runtime para integrar con facilidad el SIMATIC S7-1500 en sistemas y equipos no Siemens
- Modo isócrono en PROFIBUS y PROFINET
- Funciones Motion Control integradas para controlar ejes de velocidad y ejes de posicionamiento; compatibilidad con encoders externos, sincronismo de reductor exacto entre ejes, levas/perfiles de levas y detectores
- Servidor web integrado para el diagnóstico y con la posibilidad de crear páginas web definidas por el usuario

Nota

Para el funcionamiento de la CPU se requiere una SIMATIC Memory Card.

Datos técnicos

Referencia	6ES7511-1AK01-0AB0	6ES7513-1AL01-0AB0	6ES7515-2AM01-0AB0
	CPU 1511-1 PN, 150KB PROGRAMA, 1MB DATOS	CPU 1513-1 PN, 300KB PROG., 1,5MB DATOS	CPU 1515-2 PN, 500KB PROG., 3MB DATOS
Información general			
Designación del tipo de producto	CPU 1511-1 PN	CPU 1513-1 PN	CPU 1515-2 PN
Ingeniería con			
• STEP 7 TIA Portal configurable/integrado desde versión	V14 SP1 (FW V2.1) / V13 SP1 o superior, actualización 4 (FW V1.8)	V14 SP1 (FW V2.1) / V13 SP1 o superior, actualización 4 (FW V1.8)	V14 SP1 (FW V2.1) / V13 SP1 o superior, actualización 4 (FW V1.8)
Display			
Diagonal de la pantalla [cm]	3,45 cm	3,45 cm	6,1 cm
Tensión de alimentación			
Tipo de tensión de la alimentación	24 V DC	24 V DC	24 V DC
Pérdidas			
Pérdidas, típ.	5,7 W	5,7 W	6,3 W
Memoria			
Memoria de trabajo			
• Integrada (para programa)	150 kbyte	300 kbyte	500 kbyte
• Integrada (para datos)	1 Mbyte	1,5 Mbyte	3 Mbyte
Memoria de carga			
• enchufable (SIMATIC Memory Card), máx.	32 Gbyte	32 Gbyte	32 Gbyte
Tiempos de ejecución de la CPU			
para operaciones de bits, típ.	60 ns	40 ns	30 ns
para operaciones a palabras, típ.	72 ns	48 ns	36 ns
para aritmética de coma fija, típ.	96 ns	64 ns	48 ns
para aritmética de coma flotante, típ.	384 ns	256 ns	192 ns
Contadores, temporizadores y su remanencia			
Contadores S7			
• Cantidad	2 048	2 048	2 048
Contadores IEC			
• Cantidad	cualquiera (limitado solo por la memoria de trabajo)	cualquiera (limitado solo por la memoria de trabajo)	cualquiera (limitado solo por la memoria de trabajo)
Temporizadores S7			
• Cantidad	2 048	2 048	2 048
Temporizadores IEC			
• Cantidad	cualquiera (limitado solo por la memoria de trabajo)	cualquiera (limitado solo por la memoria de trabajo)	cualquiera (limitado solo por la memoria de trabajo)
Áreas de datos y su remanencia			
Marcas			
• Número, máx.	16 kbyte	16 kbyte	16 kbyte

Datos técnicos (continuación)

Referencia	6ES7511-1AK01-0AB0 CPU 1511-1 PN, 150KB PROGRAMA, 1MB DATOS	6ES7513-1AL01-0AB0 CPU 1513-1 PN, 300KB PROG., 1,5MB DATOS	6ES7515-2AM01-0AB0 CPU 1515-2 PN, 500KB PROG., 3MB DATOS
Área de direcciones			
Área de direcciones de periferia			
• Entradas	32 kbyte; Todas las entradas están en la imagen de proceso	32 kbyte; Todas las entradas están en la imagen de proceso	32 kbyte; Todas las entradas están en la imagen de proceso
• Salidas	32 kbyte; Todas las salidas están en la imagen de proceso	32 kbyte; Todas las salidas están en la imagen de proceso	32 kbyte; Todas las salidas están en la imagen de proceso
Hora			
Reloj			
• Tipo	Reloj por hardware	Reloj por hardware	Reloj por hardware
1. Interfaz			
Física de la interfaz			
• Número de puertos	2	2	2
• Switch integrado	Sí	Sí	Sí
• RJ 45 (Ethernet)	Sí; X1	Sí; X1	Sí; X1
Funcionalidad			
• Protocolo IP	Sí; IPv4	Sí; IPv4	Sí; IPv4
• PROFINET IO-Controller	Sí	Sí	Sí
• PROFINET IO-Device	Sí	Sí	Sí
• Comunicación SIMATIC	Sí	Sí	Sí
• Comunicación IE abierta	Sí	Sí	Sí
• Servidores web	Sí	Sí	Sí
• Redundancia del medio	Sí	Sí	Sí
PROFINET IO-Controller			
Servicios			
- Comunicación PG/OP	Sí	Sí	Sí
- S7-Routing	Sí	Sí	Sí
- Modo isócrono	Sí	Sí	Sí
- Comunicación IE abierta	Sí	Sí	Sí
- IRT	Sí	Sí	Sí
- MRP	Sí; como administrador de redundancia MRP y/o cliente MRP; número máx. de dispositivos en el anillo: 50	Sí; como administrador de redundancia MRP y/o cliente MRP; número máx. de dispositivos en el anillo: 50	Sí; como administrador de redundancia MRP y/o cliente MRP; número máx. de dispositivos en el anillo: 50
- MRPD	Sí; Requisitos: IRT	Sí; Requisitos: IRT	Sí; Requisitos: IRT
- PROFlenergy	Sí	Sí	Sí
- Arranque priorizado	Sí; máx. 32 PROFINET Devices	Sí; máx. 32 PROFINET Devices	Sí; máx. 32 PROFINET Devices
- N° de IO Devices que se pueden conectar en total, máx.	128; En total se puede conectar un máximo de 256 unidades periféricas descentralizadas vía AS-i, PROFIBUS o PROFINET	128; En total se puede conectar un máximo de 512 unidades periféricas descentralizadas vía AS-i, PROFIBUS o PROFINET	256; En total se puede conectar un máximo de 1 000 unidades periféricas descentralizadas vía AS-i, PROFIBUS o PROFINET
- de los cuales, IO devices con IRT, máx.	64	64	64
- N° de IO-Devices conectables para RT, máx.	128	128	256
- de ellos, en línea, máx.	128	128	256
- N° de IO-Devices activables/desactivables simultáneamente, máx.	8; En total a través de todas las interfaces	8; En total a través de todas las interfaces	8; En total a través de todas las interfaces
- N° de IO-Devices por herramienta, máx.	8	8	8
- Tiempos de actualización	El valor mínimo del tiempo de actualización también depende de la parte de comunicación ajustada para PROFINET IO, de la cantidad de IO-Devices y de la cantidad de datos útiles configurados	El valor mínimo del tiempo de actualización también depende de la parte de comunicación ajustada para PROFINET IO, de la cantidad de IO-Devices y de la cantidad de datos útiles configurados	El valor mínimo del tiempo de actualización también depende de la parte de comunicación ajustada para PROFINET IO, de la cantidad de IO-Devices y de la cantidad de datos útiles configurados

Advanced Controller SIMATIC S7-1500

Módulos centrales

CPUs estándar

Datos técnicos (continuación)

Referencia	6ES7511-1AK01-0AB0 CPU 1511-1 PN, 150KB PROGRAMA, 1MB DATOS	6ES7513-1AL01-0AB0 CPU 1513-1 PN, 300KB PROG., 1,5MB DATOS	6ES7515-2AM01-0AB0 CPU 1515-2 PN, 500KB PROG., 3MB DATOS
Tiempo de actualización con IRT			
- con un ciclo de emisión de 250 µs	250 µs a 4 ms. Nota: con IRT en modo isócrono es determinante el tiempo de refresco mínimo de 625 µs del OB isócrono	250 µs a 4 ms. Nota: con IRT en modo isócrono es determinante el tiempo de refresco mínimo de 500 µs del OB isócrono	250 µs a 4 ms. Nota: con IRT en modo isócrono es determinante el tiempo de refresco mínimo de 500 µs del OB isócrono
- con un ciclo de emisión de 500 µs	500 µs a 8 ms. Nota: con IRT en modo isócrono es determinante el tiempo de refresco mínimo de 625 µs del OB isócrono	500 µs a 8 ms	500 µs a 8 ms
- con un ciclo de emisión de 1 ms	1 ms a 16 ms	1 ms a 16 ms	1 ms a 16 ms
- con un ciclo de emisión de 2 ms	2 ms a 32 ms	2 ms a 32 ms	2 ms a 32 ms
- con un ciclo de emisión de 4 ms	4 ms a 64 ms	4 ms a 64 ms	4 ms a 64 ms
- Con IRT y parametrización de tiempos de ciclo de envío "impares"	Tiempo de actualización = ciclo de emisión "impar" ajustado (cualquier múltiplo de 125 µs: 375 µs, 625 µs ... 3 875 µs)	Tiempo de actualización = ciclo de emisión "impar" ajustado (cualquier múltiplo de 125 µs: 375 µs, 625 µs ... 3 875 µs)	Tiempo de actualización = ciclo de emisión "impar" ajustado (cualquier múltiplo de 125 µs: 375 µs, 625 µs ... 3 875 µs)
Tiempos de actualización con RT			
- con un ciclo de emisión de 250 µs	250 µs a 128 ms	250 µs a 128 ms	250 µs a 128 ms
- con un ciclo de emisión de 500 µs	500 µs a 256 ms	500 µs a 256 ms	500 µs a 256 ms
- con un ciclo de emisión de 1 ms	1 ms a 512 ms	1 ms a 512 ms	1 ms a 512 ms
- con un ciclo de emisión de 2 ms	2 ms a 512 ms	2 ms a 512 ms	2 ms a 512 ms
- con un ciclo de emisión de 4 ms	4 ms a 512 ms	4 ms a 512 ms	4 ms a 512 ms
PROFINET IO-Device			
Servicios			
- Comunicación PG/OP	Sí	Sí	Sí
- S7-Routing	Sí	Sí	Sí
- Modo isócrono	No	No	No
- Comunicación IE abierta	Sí	Sí	Sí
- IRT	Sí	Sí	Sí
- MRP	Sí	Sí	Sí
- MRPD	Sí; Requisitos: IRT	Sí; Requisitos: IRT	Sí; Requisitos: IRT
- PROFlenergy	Sí	Sí	Sí
- Shared Device	Sí	Sí	Sí
- Nº de IO Controller con Shared Device, máx.	4	4	4
2. Interfaz			
Física de la interfaz			
• Número de puertos			1
• Switch integrado			No
• RJ 45 (Ethernet)			Sí; X2
Funcionalidad			
• Protocolo IP			Sí; IPv4
• PROFINET IO-Controller			Sí
• PROFINET IO-Device			Sí
• Comunicación SIMATIC			Sí
• Comunicación IE abierta			Sí
• Servidores web			Sí
• Redundancia del medio			No

Datos técnicos (continuación)

Referencia	6ES7511-1AK01-0AB0 CPU 1511-1 PN, 150KB PROGRAMA, 1MB DATOS	6ES7513-1AL01-0AB0 CPU 1513-1 PN, 300KB PROG., 1,5MB DATOS	6ES7515-2AM01-0AB0 CPU 1515-2 PN, 500KB PROG., 3MB DATOS
PROFINET IO-Controller			
Servicios			
- Comunicación PG/OP			Sí
- S7-Routing			Sí
- Modo isócrono			No
- Comunicación IE abierta			Sí
- IRT			No
- MRP			No
- PROFinergy			Sí
- Arranque priorizado			No
- N° de IO Devices que se pueden conectar en total, máx.			32; En total se puede conectar un máximo de 1 000 unidades periféricas descentralizadas vía AS-i, PROFIBUS o PROFINET
- N° de IO-Devices conectables para RT, máx.			32
- de ellos, en línea, máx.			32
- N° de IO-Devices activables/desactivables simultáneamente, máx.			8; En total a través de todas las interfaces
- N° de IO-Devices por herramienta, máx.			8
- Tiempos de actualización			El valor mínimo del tiempo de actualización también depende de la parte de comunicación ajustada para PROFINET IO, de la cantidad de IO-Devices y de la cantidad de datos útiles configurados
Tiempos de actualización con RT			
- con un ciclo de emisión de 1 ms			1 ms a 512 ms
PROFINET IO-Device			
Servicios			
- Comunicación PG/OP			Sí
- S7-Routing			Sí
- Modo isócrono			No
- Comunicación IE abierta			Sí
- IRT			No
- MRP			No
- MRPD			No
- PROFinergy			Sí
- Arranque priorizado			No
- Shared Device			Sí
- N° de IO Controller con Shared Device, máx.			4
Protocolos			
Soporta protocolo para PROFINET IO	Sí	Sí	Sí
Soporta protocolo para PROFI-safe	No	No	No
PROFIBUS	No	No	No
N° de conexiones			
• Número de conexiones máx.	96; vía interfaces integradas de la CPU y CP/CM conectados	128; vía interfaces integradas de la CPU y CP/CM conectados	192; vía interfaces integradas de la CPU y CP/CM conectados
PROFINET IO-Controller			
Servicios			
- N° de IO Devices que se pueden conectar en total, máx.	128; En total se puede conectar un máximo de 256 unidades periféricas descentralizadas vía AS-i, PROFIBUS o PROFINET	128; En total se puede conectar un máximo de 512 unidades periféricas descentralizadas vía AS-i, PROFIBUS o PROFINET	
- de los cuales, IO devices con IRT, máx.	64	64	
- N° de IO-Devices conectables para RT, máx.	128	128	
Modo isócrono			
Modo isócrono (aplicación sincronizada hasta el borne)	Sí; Con ciclo OB 6x mínimo de 625 µs	Sí; Con ciclo OB 6x mínimo de 500 µs	Sí; Con ciclo OB 6x mínimo de 500 µs

Advanced Controller SIMATIC S7-1500

Módulos centrales

CPUs estándar

Datos técnicos (continuación)

Referencia	6ES7511-1AK01-0AB0 CPU 1511-1 PN, 150KB PROGRAMA, 1MB DATOS	6ES7513-1AL01-0AB0 CPU 1513-1 PN, 300KB PROG., 1,5MB DATOS	6ES7515-2AM01-0AB0 CPU 1515-2 PN, 500KB PROG., 3MB DATOS
Objetos tecnológicos soportados			
Motion Control	Sí; Nota: el número de ejes influye en el tiempo de ciclo del programa del PLC; Ayuda para selección disponible en la TIA Selection Tool o en SIZER	Sí; Nota: el número de ejes influye en el tiempo de ciclo del programa del PLC; Ayuda para selección disponible en la TIA Selection Tool o en SIZER	Sí; Nota: el número de ejes influye en el tiempo de ciclo del programa del PLC; Ayuda para selección disponible en la TIA Selection Tool o en SIZER
• Número de recursos de control de movimiento disponibles para objetos tecnológicos (excepto perfiles de levas)	800	800	2 400
• recursos de control de movimiento necesarios			
- por eje de velocidad	40	40	40
- por eje de posicionamiento	80	80	80
- por eje síncrono	160	160	160
- por encóder externo	80	80	80
- por leva	20	20	20
- por pista de levas	160	160	160
- por detector	40	40	40
Regulador			
• PID_Compact	Sí; regulador PID universal con optimización integrada	Sí; regulador PID universal con optimización integrada	Sí; regulador PID universal con optimización integrada
• PID_3Step	Sí; regulador PID con optimización para válvulas integrada	Sí; regulador PID con optimización para válvulas integrada	Sí; regulador PID con optimización para válvulas integrada
• PID Temp	Sí; Regulador PID con optimización integrada para temperatura	Sí; Regulador PID con optimización integrada para temperatura	Sí; Regulador PID con optimización integrada para temperatura
Contaje y medida			
• High Speed Counter	Sí	Sí	Sí
Condiciones ambientales			
Temperatura ambiente en servicio			
• Montaje horizontal, mín.	0 °C	0 °C	0 °C
• Montaje horizontal, máx.	60 °C; Pantalla: 50 °C; la pantalla se apaga a una temperatura de empleo típ. de 50 °C	60 °C; Pantalla: 50 °C; la pantalla se apaga a una temperatura de empleo típ. de 50 °C	60 °C; Pantalla: 50 °C; la pantalla se apaga a una temperatura de empleo típ. de 50 °C
• Montaje vertical, mín.	0 °C	0 °C	0 °C
• Montaje vertical, máx.	40 °C; Pantalla: 40 °C; la pantalla se apaga a una temperatura de empleo típ. de 40 °C	40 °C; Pantalla: 40 °C; la pantalla se apaga a una temperatura de empleo típ. de 40 °C	40 °C; Pantalla: 40 °C; la pantalla se apaga a una temperatura de empleo típ. de 40 °C
Configuración programación			
Lenguaje de programación			
- KOP	Sí	Sí	Sí
- FUP	Sí	Sí	Sí
- AWL	Sí	Sí	Sí
- SCL	Sí	Sí	Sí
- GRAPH	Sí	Sí	Sí
Protección de know-how			
• Protección de programas de usuario/Protección por contraseña	Sí	Sí	Sí
• Protección contra copia	Sí	Sí	Sí
• Protección de bloques	Sí	Sí	Sí
Protección de acceso			
• Contraseña para display	Sí	Sí	Sí
• Nivel de protección: Protección contra escritura	Sí	Sí	Sí
• Nivel de protección: Protección contra escritura/lectura	Sí	Sí	Sí
• Nivel de protección: Protección completa	Sí	Sí	Sí
Dimensiones			
Ancho	35 mm	35 mm	70 mm
Alto	147 mm	147 mm	147 mm
Profundidad	129 mm	129 mm	129 mm
Pesos			
Peso, aprox.	430 g	430 g	830 g

Datos técnicos (continuación)

Referencia	6ES7516-3AN01-0AB0 CPU 1516-3 PN/DP, 1MB PROG., 5MB DATOS	6ES7517-3AP00-0AB0 CPU 1517-3 PN/DP, 2MB PROG./8 MB DATOS	6ES7518-4AP00-0AB0 CPU 1518-4 PN/DP, 4MB PROG., 20MB DATOS	6ES7518-4AP00-3AB0 CPU 1518-4 PN/DP ODK 4MB PROG./20MB DAT.
Información general				
Designación del tipo de producto	CPU 1516-3 PN/DP	CPU 1517-3 PN/DP	CPU 1518-4 PN/DP	CPU 1518-4 PN/DP ODK
Ingeniería con				
• STEP 7 TIA Portal configurable/ integrado desde versión	V14 SP1 (FW V2.1) / V13 SP1 o superior, actualización 4 (FW V1.8)	V14 SP1 (FW V2.1) / V13 o superior, actualización 3 (FW V1.6)	V14 SP1 (FW V2.1) / V13 (FW V1.5) o superior	V14 SP1 (FW V2.1) / V14 (FW V2.0) o superior
Display				
Diagonal de la pantalla [cm]	6,1 cm	6,1 cm	6,1 cm	6,1 cm
Tensión de alimentación				
Tipo de tensión de la alimentación	24 V DC	24 V DC	24 V DC	24 V DC
Pérdidas				
Pérdidas, típ.	7 W	24 W	24 W	24 W
Memoria				
Memoria de trabajo				
• Integrada (para programa)	1 Mbyte	2 Mbyte	4 Mbyte	4 Mbyte
• Integrada (para datos)	5 Mbyte	8 Mbyte	20 Mbyte	20 Mbyte
• integrada (para aplicación ODK)				20 Mbyte
Memoria de carga				
• enchufable (SIMATIC Memory Card), máx.	32 Gbyte	32 Gbyte	32 Gbyte	32 Gbyte
Tiempos de ejecución de la CPU				
para operaciones de bits, típ.	10 ns	2 ns	1 ns	1 ns
para operaciones a palabras, típ.	12 ns	3 ns	2 ns	2 ns
para aritmética de coma fija, típ.	16 ns	3 ns	2 ns	2 ns
para aritmética de coma flotante, típ.	64 ns	12 ns	6 ns	6 ns
Contadores, temporizadores y su remanencia				
Contadores S7				
• Cantidad	2 048	2 048	2 048	2 048
Contadores IEC				
• Cantidad	cualquiera (limitado solo por la memoria de trabajo)	cualquiera (limitado solo por la memoria de trabajo)	cualquiera (limitado solo por la memoria de trabajo)	cualquiera (limitado solo por la memoria de trabajo)
Temporizadores S7				
• Cantidad	2 048	2 048	2 048	2 048
Temporizadores IEC				
• Cantidad	cualquiera (limitado solo por la memoria de trabajo)	cualquiera (limitado solo por la memoria de trabajo)	cualquiera (limitado solo por la memoria de trabajo)	cualquiera (limitado solo por la memoria de trabajo)
Áreas de datos y su remanencia				
Marcas				
• Número, máx.	16 kbyte	16 kbyte	16 kbyte	16 kbyte
Área de direcciones				
Área de direcciones de periferia				
• Entradas	32 kbyte; Todas las entradas están en la imagen de proceso	32 kbyte; Todas las entradas están en la imagen de proceso	32 kbyte; Todas las entradas están en la imagen de proceso	32 kbyte; Todas las entradas están en la imagen de proceso
• Salidas	32 kbyte; Todas las salidas están en la imagen de proceso	32 kbyte; Todas las salidas están en la imagen de proceso	32 kbyte; Todas las salidas están en la imagen de proceso	32 kbyte; Todas las salidas están en la imagen de proceso
Hora				
Reloj				
• Tipo	Reloj por hardware	Reloj por hardware	Reloj por hardware	Reloj por hardware
1. Interfaz				
Física de la interfaz				
• Número de puertos	2	2	2	2
• Switch integrado	Sí	Sí	Sí	Sí
• RJ 45 (Ethernet)	Sí; X1	Sí; X1	Sí; X1	Sí; X1
Funcionalidad				
• Protocolo IP	Sí; IPv4	Sí; IPv4	Sí; IPv4	Sí; IPv4
• PROFINET IO-Controller	Sí	Sí	Sí	Sí
• PROFINET IO-Device	Sí	Sí	Sí	Sí
• Comunicación SIMATIC	Sí	Sí	Sí	Sí
• Comunicación IE abierta	Sí	Sí	Sí	Sí
• Servidores web	Sí	Sí	Sí	Sí
• Redundancia del medio	Sí	Sí	Sí	Sí

Advanced Controller SIMATIC S7-1500

Módulos centrales

CPUs estándar

Datos técnicos (continuación)

Referencia	6ES7516-3AN01-0AB0 CPU 1516-3 PN/DP, 1MB PROG., 5MB DATOS	6ES7517-3AP00-0AB0 CPU 1517-3 PN/DP, 2MB PROG./8 MB DATOS	6ES7518-4AP00-0AB0 CPU 1518-4 PN/DP, 4MB PROG., 20MB DATOS	6ES7518-4AP00-3AB0 CPU 1518-4 PN/DP ODK 4MB PROG./20MB DAT.
PROFINET IO-Controller				
Servicios				
- Comunicación PG/OP	Sí	Sí	Sí	Sí
- S7-Routing	Sí	Sí	Sí	Sí
- Modo isócrono	Sí	Sí	Sí	Sí
- Comunicación IE abierta	Sí	Sí	Sí	Sí
- IRT	Sí	Sí	Sí	Sí
- MRP	Sí; como administrador de redundancia MRP y/o cliente MRP; número máx. de dispositivos en el anillo: 50	Sí; como administrador de redundancia MRP y/o cliente MRP; número máx. de dispositivos en el anillo: 50	Sí; como administrador de redundancia MRP y/o cliente MRP; número máx. de dispositivos en el anillo: 50	Sí; como administrador de redundancia MRP y/o cliente MRP; número máx. de dispositivos en el anillo: 50
- MRPD	Sí; Requisitos: IRT	Sí; Requisitos: IRT	Sí; Requisitos: IRT	Sí; Requisitos: IRT
- PROFinergy	Sí	Sí	Sí	Sí
- Arranque priorizado	Sí; máx. 32 PROFINET Devices	Sí; máx. 32 PROFINET Devices	Sí; máx. 32 PROFINET Devices	Sí; máx. 32 PROFINET Devices
- N° de IO Devices que se pueden conectar en total, máx.	256; En total se puede conectar un máximo de 1 000 unidades periféricas descentralizadas vía AS-i, PROFIBUS o PROFINET	512; En total se puede conectar un máximo de 1 000 unidades periféricas descentralizadas vía AS-i, PROFIBUS o PROFINET	512; En total se puede conectar un máximo de 1 000 unidades periféricas descentralizadas vía AS-i, PROFIBUS o PROFINET	512; En total se puede conectar un máximo de 1 000 unidades periféricas descentralizadas vía AS-i, PROFIBUS o PROFINET
- de los cuales, IO devices con IRT, máx.	64	64	64	64
- N° de IO-Devices conectables para RT, máx.	256	512	512	512
- de ellos, en línea, máx.	256	512	512	512
- N° de IO-Devices activables/desactivables simultáneamente, máx.	8; En total a través de todas las interfaces	8; En total a través de todas las interfaces	8; En total a través de todas las interfaces	8; En total a través de todas las interfaces
- N° de IO-Devices por herramienta, máx.	8	8	8	8
- Tiempos de actualización	El valor mínimo del tiempo de actualización también depende de la parte de comunicación ajustada para PROFINET IO, de la cantidad de IO-Devices y de la cantidad de datos útiles configurados	El valor mínimo del tiempo de actualización también depende de la parte de comunicación ajustada para PROFINET IO, de la cantidad de IO-Devices y de la cantidad de datos útiles configurados	El valor mínimo del tiempo de actualización también depende de la parte de comunicación ajustada para PROFINET IO, de la cantidad de IO-Devices y de la cantidad de datos útiles configurados	El valor mínimo del tiempo de actualización también depende de la parte de comunicación ajustada para PROFINET IO, de la cantidad de IO-Devices y de la cantidad de datos útiles configurados
Tiempo de actualización con IRT				
- con un ciclo de emisión de 125 µs			125 µs	125 µs
- con un ciclo de emisión de 187,5 µs			187,5 µs	187,5 µs
- con un ciclo de emisión de 250 µs	250 µs a 4 ms. Nota: con IRT en modo isócrono es determinante el tiempo de refresco mínimo de 500 µs del OB isócrono	250 µs a 4 ms	250 µs a 4 ms	250 µs a 4 ms
- con un ciclo de emisión de 500 µs	500 µs a 8 ms	500 µs a 8 ms	500 µs a 8 ms	500 µs a 8 ms
- con un ciclo de emisión de 1 ms	1 ms a 16 ms	1 ms a 16 ms	1 ms a 16 ms	1 ms a 16 ms
- con un ciclo de emisión de 2 ms	2 ms a 32 ms	2 ms a 32 ms	2 ms a 32 ms	2 ms a 32 ms
- con un ciclo de emisión de 4 ms	4 ms a 64 ms	4 ms a 64 ms	4 ms a 64 ms	4 ms a 64 ms
- Con IRT y parametrización de tiempos de ciclo de envío "impares"	Tiempo de actualización = ciclo de emisión "impar" ajustado (cualquier múltiplo de 125 µs: 375 µs, 625 µs ... 3 875 µs)	Tiempo de actualización = ciclo de emisión "impar" ajustado (cualquier múltiplo de 125 µs: 375 µs, 625 µs ... 3 875 µs)	Tiempo de actualización = ciclo de emisión "impar" ajustado (cualquier múltiplo de 125 µs: 375 µs, 625 µs ... 3 875 µs)	Tiempo de actualización = ciclo de emisión "impar" ajustado (cualquier múltiplo de 125 µs: 375 µs, 625 µs ... 3 875 µs)
Tiempos de actualización con RT				
- con un ciclo de emisión de 250 µs	250 µs a 128 ms	250 µs a 128 ms	250 µs a 128 ms	250 µs a 128 ms
- con un ciclo de emisión de 500 µs	500 µs a 256 ms	500 µs a 256 ms	500 µs a 256 ms	500 µs a 256 ms
- con un ciclo de emisión de 1 ms	1 ms a 512 ms	1 ms a 512 ms	1 ms a 512 ms	1 ms a 512 ms
- con un ciclo de emisión de 2 ms	2 ms a 512 ms	2 ms a 512 ms	2 ms a 512 ms	2 ms a 512 ms
- con un ciclo de emisión de 4 ms	4 ms a 512 ms	4 ms a 512 ms	4 ms a 512 ms	4 ms a 512 ms

Datos técnicos (continuación)

Referencia	6ES7516-3AN01-0AB0 CPU 1516-3 PN/DP, 1MB PROG., 5MB DATOS	6ES7517-3AP00-0AB0 CPU 1517-3 PN/DP, 2MB PROG./8 MB DATOS	6ES7518-4AP00-0AB0 CPU 1518-4 PN/DP, 4MB PROG., 20MB DATOS	6ES7518-4AP00-3AB0 CPU 1518-4 PN/DP ODK 4MB PROG./20MB DAT.
PROFINET IO-Device				
Servicios				
- Comunicación PG/OP	Sí	Sí	Sí	Sí
- S7-Routing	Sí	Sí	Sí	Sí
- Modo isócrono	No	No	No	No
- Comunicación IE abierta	Sí	Sí	Sí	Sí
- IRT	Sí	Sí	Sí	Sí
- MRP	Sí	Sí	Sí	Sí
- MRPD	Sí; Requisitos: IRT	Sí; Requisitos: IRT	Sí; Requisitos: IRT	Sí; Requisitos: IRT
- PROFinergy	Sí	Sí	Sí	Sí
- Shared Device	Sí	Sí	Sí	Sí
- N° de IO Controller con Shared Device, máx.	4	4	4	4
2. Interfaz				
Física de la interfaz				
• Número de puertos	1	1	1	1
• Switch integrado	No	No	No	No
• RJ 45 (Ethernet)	Sí; X2	Sí; X2	Sí; X2	Sí; X2
Funcionalidad				
• Protocolo IP	Sí; IPv4	Sí; IPv4	Sí; IPv4	Sí; IPv4
• PROFINET IO-Controller	Sí	Sí	Sí	Sí
• PROFINET IO-Device	Sí	Sí	Sí	Sí
• Comunicación SIMATIC	Sí	Sí	Sí	Sí
• Comunicación IE abierta	Sí	Sí	Sí	Sí
• Servidores web	Sí	Sí	Sí	Sí
• Redundancia del medio	No	No	No	No
PROFINET IO-Controller				
Servicios				
- Comunicación PG/OP	Sí	Sí	Sí	Sí
- S7-Routing	Sí	Sí	Sí	Sí
- Modo isócrono	No	No	No	No
- Comunicación IE abierta	Sí	Sí	Sí	Sí
- IRT	No	No	No	No
- MRP	No	No	No	No
- PROFinergy	Sí	Sí	Sí	Sí
- Arranque priorizado	No	No	No	No
- N° de IO Devices que se pueden conectar en total, máx.	32; En total se puede conectar un máximo de 1 000 unidades periféricas descentralizadas vía AS-i, PROFIBUS o PROFINET	128; En total se puede conectar un máximo de 1 000 unidades periféricas descentralizadas vía AS-i, PROFIBUS o PROFINET	128; En total se puede conectar un máximo de 1 000 unidades periféricas descentralizadas vía AS-i, PROFIBUS o PROFINET	128; En total se puede conectar un máximo de 1 000 unidades periféricas descentralizadas vía AS-i, PROFIBUS o PROFINET
- N° de IO-Devices conectables para RT, máx.	32	128	128	128
- de ellos, en línea, máx.	32	128	128	128
- N° de IO-Devices activables/desactivables simultáneamente, máx.	8; En total a través de todas las interfaces	8; En total a través de todas las interfaces	8; En total a través de todas las interfaces	8; En total a través de todas las interfaces
- N° de IO-Devices por herramienta, máx.	8	8	8	8
- Tiempos de actualización	El valor mínimo del tiempo de actualización también depende de la parte de comunicación ajustada para PROFINET IO, de la cantidad de IO-Devices y de la cantidad de datos útiles configurados	El valor mínimo del tiempo de actualización también depende de la parte de comunicación ajustada para PROFINET IO, de la cantidad de IO-Devices y de la cantidad de datos útiles configurados	El valor mínimo del tiempo de actualización también depende de la parte de comunicación ajustada para PROFINET IO, de la cantidad de IO-Devices y de la cantidad de datos útiles configurados	El valor mínimo del tiempo de actualización también depende de la parte de comunicación ajustada para PROFINET IO, de la cantidad de IO-Devices y de la cantidad de datos útiles configurados
Tiempos de actualización con RT				
- con un ciclo de emisión de 1 ms	1 ms a 512 ms	1 ms a 512 ms	1 ms a 512 ms	1 ms a 512 ms
PROFINET IO-Device				
Servicios				
- Comunicación PG/OP	Sí	Sí	Sí	Sí
- S7-Routing	Sí	Sí	Sí	Sí
- Modo isócrono	No	No	No	No

Advanced Controller SIMATIC S7-1500

Módulos centrales

CPUs estándar

Datos técnicos (continuación)

Referencia	6ES7516-3AN01-0AB0 CPU 1516-3 PN/DP, 1MB PROG., 5MB DATOS	6ES7517-3AP00-0AB0 CPU 1517-3 PN/DP, 2MB PROG./8 MB DATOS	6ES7518-4AP00-0AB0 CPU 1518-4 PN/DP, 4MB PROG., 20MB DATOS	6ES7518-4AP00-3AB0 CPU 1518-4 PN/DP ODK 4MB PROG./20MB DAT.
Servicios (continuación)				
- Comunicación IE abierta	Sí	Sí	Sí	Sí
- IRT	No	No	No	No
- MRP	No	No	No	No
- MRPD	No	No	No	No
- PROFinergy	Sí	Sí	Sí	Sí
- Arranque priorizado	No	No	No	No
- Shared Device	Sí	Sí	Sí	Sí
- N° de IO Controller con Shared Device, máx.	4	4	4	4
3. Interfaz				
Física de la interfaz				
• Número de puertos	1	1	1	1
• Switch integrado			No	No
• RJ 45 (Ethernet)			Sí; X3	Sí; X3
• RS 485	Sí; X3	Sí; X3		
Funcionalidad				
• Protocolo IP			Sí; IPv4	Sí; IPv4
• PROFINET IO-Controller			No	No
• PROFINET IO-Device			No	No
• Maestro PROFIBUS DP	Sí	Sí		
• Esclavo PROFIBUS DP	No	No		
• Comunicación SIMATIC	Sí	Sí	Sí	Sí
• Comunicación IE abierta			Sí	Sí
• Servidores web			Sí	Sí
4. Interfaz				
Física de la interfaz				
• Número de puertos			1	1
• RS 485			Sí; X4	Sí; X4
Funcionalidad				
• Maestro PROFIBUS DP			Sí	Sí
• Esclavo PROFIBUS DP			No	No
• Comunicación SIMATIC			Sí	Sí
Protocolos				
Soporta protocolo para PROFINET IO	Sí	Sí	Sí	Sí
Soporta protocolo para PROFIsafe	No	No	No	No
PROFIBUS	Sí	Sí	Sí	Sí
N° de conexiones				
• Número de conexiones máx.	256; vía interfaces integradas de la CPU y CP/CM conectados	320; vía interfaces integradas de la CPU y CP/CM conectados	384; vía interfaces integradas de la CPU y CP/CM conectados	384; vía interfaces integradas de la CPU y CP/CM conectados
Maestro PROFIBUS DP				
Servicios				
- N° de esclavos DP	125; En total se puede conectar un máximo de 1 000 unidades periféricas descentralizadas vía AS-i, PROFIBUS o PROFINET	125; En total se puede conectar un máximo de 1 000 unidades periféricas descentralizadas vía AS-i, PROFIBUS o PROFINET	125; En total se puede conectar un máximo de 1 000 unidades periféricas descentralizadas vía AS-i, PROFIBUS o PROFINET	125; En total se puede conectar un máximo de 1 000 unidades periféricas descentralizadas vía AS-i, PROFIBUS o PROFINET
Modo isócrono				
Modo isócrono (aplicación sincronizada hasta el borne)	Sí; Con ciclo OB 6x mínimo de 375 µs	Sí; Con ciclo OB 6x mínimo de 250 µs	Sí; Con ciclo OB 6x mínimo de 125 µs	Sí; Con ciclo OB 6x mínimo de 125 µs
Objetos tecnológicos soportados				
Motion Control	Sí; Nota: el número de ejes influye en el tiempo de ciclo del programa del PLC; Ayuda para selección disponible en la TIA Selection Tool o en SIZER	Sí; Nota: el número de ejes influye en el tiempo de ciclo del programa del PLC; Ayuda para selección disponible en la TIA Selection Tool o en SIZER	Sí; Nota: el número de ejes influye en el tiempo de ciclo del programa del PLC; Ayuda para selección disponible en la TIA Selection Tool o en SIZER	Sí; Nota: el número de ejes influye en el tiempo de ciclo del programa del PLC; Ayuda para selección disponible en la TIA Selection Tool o en SIZER
• Número de recursos de control de movimiento disponibles para objetos tecnológicos (excepto perfiles de levas)	2 400	10 240	10 240	10 240

Datos técnicos (continuación)

Referencia	6ES7516-3AN01-0AB0 CPU 1516-3 PN/DP, 1MB PROG., 5MB DATOS	6ES7517-3AP00-0AB0 CPU 1517-3 PN/DP, 2MB PROG./8 MB DATOS	6ES7518-4AP00-0AB0 CPU 1518-4 PN/DP, 4MB PROG., 20MB DATOS	6ES7518-4AP00-3AB0 CPU 1518-4 PN/DP ODK 4MB PROG./20MB DAT.
Motion Control (continuación)				
• recursos de control de movimiento necesarios				
- por eje de velocidad	40	40	40	40
- por eje de posicionamiento	80	80	80	80
- por eje síncrono	160	160	160	160
- por encóder externo	80	80	80	80
- por leva	20	20	20	20
- por pista de levas	160	160	160	160
- por detector	40	40	40	40
Regulador				
• PID_Compact	Sí; regulador PID universal con optimización integrada	Sí; regulador PID universal con optimización integrada	Sí; regulador PID universal con optimización integrada	Sí; regulador PID universal con optimización integrada
• PID_3Step	Sí; regulador PID con optimización para válvulas integrada	Sí; regulador PID con optimización para válvulas integrada	Sí; regulador PID con optimización para válvulas integrada	Sí; regulador PID con optimización para válvulas integrada
• PID Temp	Sí; Regulador PID con optimización integrada para temperatura	Sí; Regulador PID con optimización integrada para temperatura	Sí; Regulador PID con optimización integrada para temperatura	Sí; Regulador PID con optimización integrada para temperatura
Contaje y medida				
• High Speed Counter	Sí	Sí	Sí	Sí
Condiciones ambientales				
Temperatura ambiente en servicio				
• Montaje horizontal, mín.	0 °C	0 °C	0 °C	0 °C
• Montaje horizontal, máx.	60 °C; Pantalla: 50 °C; la pantalla se apaga a una temperatura de empleo típ. de 50 °C	60 °C; Pantalla: 50 °C; la pantalla se apaga a una temperatura de empleo típ. de 50 °C	60 °C; Pantalla: 50 °C; la pantalla se apaga a una temperatura de empleo típ. de 50 °C	60 °C; Pantalla: 50 °C; la pantalla se apaga a una temperatura de empleo típ. de 50 °C
• Montaje vertical, mín.	0 °C	0 °C	0 °C	0 °C
• Montaje vertical, máx.	40 °C; Pantalla: 40 °C; la pantalla se apaga a una temperatura de empleo típ. de 40 °C	40 °C; Pantalla: 40 °C; la pantalla se apaga a una temperatura de empleo típ. de 40 °C	40 °C; Pantalla: 40 °C; la pantalla se apaga a una temperatura de empleo típ. de 40 °C	40 °C; Pantalla: 40 °C; la pantalla se apaga a una temperatura de empleo típ. de 40 °C
Configuración				
programación				
Lenguaje de programación				
- KOP	Sí	Sí	Sí	Sí
- FUP	Sí	Sí	Sí	Sí
- AWL	Sí	Sí	Sí	Sí
- SCL	Sí	Sí	Sí	Sí
- GRAPH	Sí	Sí	Sí	Sí
Protección de know-how				
• Protección de programas de usuario/Protección por contraseña	Sí	Sí	Sí	Sí
• Protección contra copia	Sí	Sí	Sí	Sí
• Protección de bloques	Sí	Sí	Sí	Sí
Protección de acceso				
• Contraseña para display	Sí	Sí	Sí	Sí
• Nivel de protección: Protección contra escritura	Sí	Sí	Sí	Sí
• Nivel de protección: Protección contra escritura/lectura	Sí	Sí	Sí	Sí
• Nivel de protección: Protección completa	Sí	Sí	Sí	Sí
Interfaces Open Development				
• Tamaño ODK archivo SO, máx.				5,8 Mbyte
Dimensiones				
Ancho	70 mm	175 mm	175 mm	175 mm
Alto	147 mm	147 mm	147 mm	147 mm
Profundidad	129 mm	129 mm	129 mm	129 mm
Pesos				
Peso, aprox.	845 g	1 978 g	1 988 g	1 988 g

Advanced Controller SIMATIC S7-1500

Módulos centrales

CPUs estándar

Datos de pedido	Referencia		Referencia
CPU 1511-1 PN Memoria de trabajo de 150 kbytes para programa, 1 Mbyte para datos, interfaz PROFINET IO IRT; necesaria SIMATIC Memory Card	6ES7511-1AK01-0AB0	Elemento de conexión PE para perfil soporte de 2000 mm 20 unidades	6ES7590-5AA00-0AA0
CPU 1513-1 PN Memoria de trabajo de 300 kbytes para programa, 1,5 Mbyte para datos, interfaz PROFINET IO IRT; necesita una SIMATIC Memory Card	6ES7513-1AL01-0AB0	Fuente de alimentación del sistema Para la alimentación del bus de fondo de los S7-1500 Tensión de entrada 24 V DC, potencia 25 W Tensión de entrada 24/48/60 V DC, potencia 60 W Tensión de entrada 24/48/60 V DC, potencia 60 W, funcionalidad de respaldo Tensión de entrada 120/230 V AC, potencia 60 W	6ES7505-0KA00-0AB0 6ES7505-0RA00-0AB0 6ES7505-0RB00-0AB0 6ES7507-0RA00-0AB0
CPU 1515-2 PN Memoria de trabajo de 500 kbytes para programa, 3 Mbytes para datos, interfaz PROFINET IO IRT, interfaz PROFINET; necesita una SIMATIC Memory Card	6ES7515-2AM01-0AB0	Conector de red Con elemento codificador para módulo de alimentación; repuesto, 10 unidades	6ES7590-8AA00-0AA0
CPU 1516-3 PN/DP Memoria de trabajo de 1 Mbyte para programa, 5 Mbytes para datos, interfaz PROFINET IO IRT, interfaz PROFINET/PROFIBUS; necesita una SIMATIC Memory Card	6ES7516-3AN01-0AB0	Fuente de alimentación de carga 24 V DC/3A 24 V DC/8A	6EP1332-4BA00 6EP1333-4BA00
CPU 1517-3 PN/DP Memoria de trabajo de 2 Mbytes para programa, 8 Mbytes para datos, interfaz PROFINET IO IRT, interfaz PROFINET/PROFIBUS; necesita una SIMATIC Memory Card	6ES7517-3AP00-0AB0	Conector de alimentación Repuesto; para conectar la tensión de alimentación de 24 V DC • con bornes de inserción directa	6ES7193-4JB00-0AA0
CPU 1518-4 PN/DP Memoria de trabajo de 4 Mbytes para programa, 20 Mbytes para datos, interfaz PROFINET IO IRT, 2 interfaces PROFINET, interfase PROFIBUS; necesita una SIMATIC Memory Card	6ES7518-4AP00-0AB0	Conector de bus PROFIBUS FastConnect RS 485 con salida de cable a 90° conexión por desplazamiento de aislamiento, velocidad de transferencia máx. 12 Mbits/s sin interfaz para PG, puesta a tierra a través de la placa del armario eléctrico; 1 unidad con interfaz para PG, puesta a tierra a través de la placa del armario eléctrico; 1 unidad	6ES7972-0BA70-0XA0 6ES7972-0BB70-0XA0
CPU 1518-4 PN/DP ODK Memoria de trabajo de 4 Mbytes para programa, 20 Mbytes para datos, interfaz PROFINET IO IRT, 2 interfaces PROFINET, interfase PROFIBUS; necesita una SIMATIC Memory Card	6ES7518-4AP00-3AB0	PROFIBUS FC Standard Cable GP Tipo estándar de diseño especial para el montaje rápido, de 2 hilos, apantallado; venta por metros; unidad de suministro máx. 1000 m, pedido mínimo 20 m	6XV1830-0EH10
Accesorios		PROFIBUS FC Robust Cable 2 hilos, apantallado; venta por metros; unidad de suministro máx. 1000 m, pedido mínimo 20 m	6XV1830-0JH10
SIMATIC Memory Card		PROFIBUS FC Flexible Cable 2 hilos, apantallado; venta por metros; unidad de suministro máx. 1000 m, pedido mínimo 20 m	6XV1831-2K
4 Mbytes	6ES7954-8LC02-0AA0	PROFIBUS FC Trailing Cable 2 hilos, apantallado; venta por metros; unidad de suministro máx. 1000 m, pedido mínimo 20 m Color de cubierta: azul petróleo	6XV1830-3EH10
12 Mbytes	6ES7954-8LE02-0AA0	Color de cubierta: violeta	6XV1831-2L
24 Mbytes	6ES7954-8LF02-0AA0	PROFIBUS FC Food Cable 2 hilos, apantallado; venta por metros; unidad de suministro máx. 1000 m, pedido mínimo 20 m	6XV1830-0GH10
256 Mbytes	6ES7954-8LL02-0AA0		
2 Gbytes	6ES7954-8LP02-0AA0		
32 Gbytes	6ES7954-8LT03-0AA0		
Perfil soporte SIMATIC S7-1500 Longitudes fijas, con elementos de puesta a tierra • 160 mm • 245 mm • 482 mm • 530 mm • 830 mm Para cortar a medida, sin orificios; los elementos de puesta a tierra deben pedirse por separado • 2000 mm	6ES7590-1AB60-0AA0 6ES7590-1AC40-0AA0 6ES7590-1AE80-0AA0 6ES7590-1AF30-0AA0 6ES7590-1AJ30-0AA0 6ES7590-1BC00-0AA0		

Datos de pedido	Referencia	Referencia
PROFIBUS FC Ground Cable 2 hilos, apantallado; venta por metros; unidad de suministro máx. 1000 m, pedido mínimo 20 m	6XV1830-3FH10	Kit de iniciación SIMATIC S7-1500 Compuesto por CPU 1511C-1 PN, SIMATIC Memory Card de 4 Mbytes, perfil soporte de 160 mm, conector frontal, STEP 7 Professional con licencia de 365 días, alimentación PM 70 W 120/230 V AC, cable Ethernet, documentación
PROFIBUS FC FRNC Cable GP 2 hilos, apantallado, difícilmente inflamable, cubierta exterior de copolímero FRNC; venta por metros; unidad de suministro máx. 1000 m, pedido mínimo 20 m	6XV1830-0LH10	
PROFIBUS FastConnect Stripping Tool Herramienta preajustada para pelar rápidamente los cables PROFIBUS FastConnect	6GK1905-6AA00	STEP 7 Professional V14 SP1 Sistema de destino: SIMATIC S7-1200, S7-1500, S7-300, S7-400, WinAC Requisitos: Windows 7 Professional SP1 (64 bits), Windows 7 Enterprise SP1 (64 bits), Windows 7 Ultimate SP1 (64 bits), Windows 8.1 Professional (64 bits), Windows 8.1 Enterprise (64 bits), Windows 10 Professional, versión 1607; Windows 10 Enterprise, versión 1607; Windows 10 Enterprise 2016 LTSB, Windows 10 Enterprise 2015 LTSB, Windows Server 2008 R2 StdE (instalación completa), Windows Server 2012 StdE (instalación completa), Windows Server 2016 Standard (instalación completa); Forma de entrega: alemán, inglés, chino, italiano, francés, español
IE FC RJ45 Plugs Conector RJ45 para Industrial Ethernet dotado de robusta caja de metal y contactos de despla- zamiento de aislamiento integrados para conectar cables Industrial Ethernet FC		
IE FC RJ45 Plug 180 Salida de cable a 180° 1 unidad 10 unidades 50 unidades	6GK1901-1BB10-2AA0 6GK1901-1BB10-2AB0 6GK1901-1BB10-2AE0	SIMATIC ODK 1500S V2.0 Open Development Kit para apoyar el desarrollo de funciones de librería para Windows y de tiempo real Paquete con soporte de datos Descarga incl. clave de licencia ¹⁾ Dirección de correo electrónico necesaria para la entrega
IE FC TP Standard Cable GP 2x2 Cable de par trenzado y apanta- llado de 4 hilos para conectar a IE FC Outlet RJ45/IE FC RJ45 Plug; conforme con PROFINET; con aprobación UL; venta por metros; unidad de suministro máx. 1000 m, pedido mínimo 20 m	6XV1840-2AH10	
IE FC TP Trailing Cable 2 x 2 (tipo C) Cable de par trenzado y apanta- llado de 4 hilos para conectar a IE FC Outlet RJ45/IE FC RJ45 Plug 180/90 para uso de cadena porta- cables; conforme con PROFINET; con aprobación UL; venta por metros; unidad de suministro máx. 1000 m, pedido mínimo 20 m	6XV1840-3AH10	6ES7822-1AA04-0YA5 6ES7822-1AE04-0YA5
IE FC TP Marine Cable 2 x 2 (tipo B) Cable de par trenzado y apanta- llado de 4 hilos para conectar a IE FC Outlet RJ45/IE FC RJ45 Plug 180/90 con certificación para construcción naval; venta por metros; unidad de suministro máx. 1000 m, pedido mínimo 20 m	6XV1840-4AH10	6ES7806-2CD02-0YA0 6ES7806-2CD02-0YG0
IE FC Stripping Tool Herramienta preajustada para pelar con rapidez los cables Industrial Ethernet FC	6GK1901-1GA00	6ES7823-1BE00-0YA5
Display para CPU 1511-1 PN y CPU 1513-1 PN; repuesto para CPU 1515-2 PN, CPU 1516-3 PN/DP, CPU 1517-3 PN/DP y CPU 1518-4 PN/DP; repuesto	6ES7591-1AA01-0AA0 6ES7591-1BA01-0AA0	6ES7998-8XC01-8YE0
Cubierta frontal para la interfaz PROFIBUS DP para CPU 1517-3 PN/DP y CPU 1518-4 PN/DP; repuesto	6ES7591-8AA00-0AA0	6ES7998-8XC01-8YE2

¹⁾ Encontrará información actualizada sobre la descarga y la disponibilidad en: <http://www.siemens.com/tia-online-software-delivery>

Advanced Controller SIMATIC S7-1500

Módulos centrales

SIPLUS CPUs estándar

Sinopsis SIPLUS CPU 1511-1 PN



- CPU de entrada en la gama de productos del controlador S7-1500
- Apropiado para aplicaciones con requisitos medios sobre el volumen de programas y de velocidad de procesamiento
- Utilización como controlador central en líneas de fabricación con periferia central y descentralizada
- Interfaz PROFINET IO IRT con switch de 2 puertos
- PROFINET IO Controller para operar periferia descentralizada en PROFINET
- Funcionalidad I-Device de PROFINET para conectar la CPU a modo de dispositivo inteligente PROFINET con un controlador SIMATIC o PROFINET I/O no Siemens
- Modo isócrono
- Para el funcionamiento de la CPU se requiere una SIMATIC Memory Card

Nota:

Los productos SIPLUS extreme se basan en productos SIMATIC estándar. Los contenidos aquí enumerados se han tomado de los correspondientes productos estándar. Se complementan con información específica de SIPLUS extreme.

Sinopsis SIPLUS CPU 1513-1 PN



- CPU para aplicaciones con requisitos medios/altos de memoria de programa y memoria de datos de la gama de productos del controlador S7-1500

- Alta velocidad de procesamiento con aritmética binaria y en coma flotante
- Utilización como controlador central en líneas de fabricación con periferia central y descentralizada
- Interfaz PROFINET IO IRT con switch de 2 puertos
- PROFINET IO Controller para operar periferia descentralizada en PROFINET
- Funcionalidad I-Device de PROFINET para conectar la CPU a modo de dispositivo inteligente PROFINET con un controlador SIMATIC o PROFINET I/O no Siemens
- Modo isócrono
- Para el funcionamiento de la CPU se requiere una SIMATIC Memory Card

Nota:

Los productos SIPLUS extreme se basan en productos SIMATIC estándar. Los contenidos aquí enumerados se han tomado de los correspondientes productos estándar. Se complementan con información específica de SIPLUS extreme.

Sinopsis SIPLUS CPU 1516-3 PN/DP



- CPU con gran memoria de programa y de datos en la gama de productos de los controladores S7-1500, para aplicaciones con requisitos elevados del volumen de programas.
- Alta velocidad de procesamiento con aritmética binaria y en coma flotante
- Utilización como controlador central en líneas de fabricación con periferia central y descentralizada
- Interfaz PROFINET IO IRT con switch de 2 puertos
- Interfaz PROFINET adicional con dirección IP independiente
- PROFINET IO Controller para operar periferia descentralizada en PROFINET.
- Funcionalidad I-Device de PROFINET para conectar la CPU a modo de dispositivo inteligente PROFINET con un controlador SIMATIC o PROFINET I/O no Siemens.
- Interfaz maestro PROFIBUS DP
- Modo isócrono en PROFIBUS y PROFINET
- Para el funcionamiento de la CPU se requiere una SIMATIC Memory Card

Nota:

Los productos SIPLUS extreme se basan en productos SIMATIC estándar. Los contenidos aquí enumerados se han tomado de los correspondientes productos estándar. Se complementan con información específica de SIPLUS extreme.

Sinopsis SIPLUS CPU 1518-4 PN/DP



- CPU con memoria de programa y de datos muy grande en la gama de productos de los controladores S7-1500, para aplicaciones con requisitos exigentes en cuanto a volumen de programas, rendimiento y conectividad
- Velocidad de procesamiento muy alta, con aritmética binaria y en coma flotante
- Para tareas de automatización comunes para todos los sectores industriales en construcción de máquinas en serie, máquinas especiales e instalaciones
- Utilización como controlador central en líneas de fabricación con periferia central y descentralizada

- Interfaz PROFINET IO IRT con switch de 2 puertos
- Dos interfaces PROFINET adicionales con dirección IP independiente
- PROFINET IO Controller para operar periferia descentralizada en PROFINET.
- Funcionalidad I-Device de PROFINET para conectar la CPU a modo de dispositivo inteligente PROFINET con un controlador SIMATIC o PROFINET I/O no Siemens.
- Interfaz maestro PROFIBUS DP
- Modo isócrono en PROFIBUS y PROFINET
- Funciones Motion Control integradas para controlar ejes de velocidad y ejes de posicionamiento; compatibilidad con encoders externos
- Servidor web integrado con la posibilidad de crear páginas web definidas por el usuario

Para el funcionamiento de la CPU se requiere una SIMATIC Memory Card

Nota:

Los productos SIPLUS extreme se basan en productos SIMATIC estándar. Los contenidos aquí enumerados se han tomado de los correspondientes productos estándar. Se complementan con información específica de SIPLUS extreme.

Datos técnicos

Referencia	6AG1511-1AK01-2AB0	6AG1511-1AK01-7AB0	6AG1513-1AL01-2AB0	6AG1513-1AL01-7AB0
Based on	6ES7511-1AK01-0AB0 SIPLUS S7-1500 CPU 1511-1 PN	6ES7511-1AK01-0AB0 SIPLUS S7-1500 CPU 1511-1 PN	6ES7513-1AL01-0AB0 SIPLUS S7-1500 CPU 1513-1 PN	6ES7513-1AL01-0AB0 SIPLUS S7-1500 CPU 1513-1 PN
Condiciones ambientales				
Temperatura ambiente en servicio				
• Montaje horizontal, mín.	-40 °C; = Tmín; Startup a -20 °C	-40 °C; = Tmín; Startup a -20 °C	-40 °C; = Tmín; Startup a -20 °C	-40 °C; = Tmín; Startup a -20 °C
• Montaje horizontal, máx.	60 °C; Pantalla: 50 °C; la pantalla se apaga a una temperatura de empleo típ. de 50 °C	70 °C; Pantalla: 50 °C; la pantalla se apaga a una temperatura de empleo típ. de 50 °C	60 °C; Pantalla: 50 °C; la pantalla se apaga a una temperatura de empleo típ. de 50 °C	70 °C; Pantalla: 50 °C; la pantalla se apaga a una temperatura de empleo típ. de 50 °C
• Montaje vertical, mín.	-40 °C; = Tmín; Startup a -20 °C	-40 °C; = Tmín; Startup a -20 °C	-40 °C; = Tmín; Startup a -20 °C	-40 °C; = Tmín; Startup a -20 °C
• Montaje vertical, máx.	40 °C; Pantalla: 40 °C; la pantalla se apaga a una temperatura de empleo típ. de 40 °C	40 °C; Pantalla: 40 °C; la pantalla se apaga a una temperatura de empleo típ. de 40 °C	40 °C; Pantalla: 40 °C; la pantalla se apaga a una temperatura de empleo típ. de 40 °C	40 °C; Pantalla: 40 °C; la pantalla se apaga a una temperatura de empleo típ. de 40 °C
Condiciones ambientales aumentadas				
• Referida a temperatura ambiente-presión atmosférica-altitud de instalación	Tmín ... Tmáx a 1080 hPa ... 795 hPa (-1000 m ... +2000 m) // Tmín ... (Tmáx - 10 K) a 795 hPa ... 658 hPa (+2000 m ... +3500 m) // Tmín ... (Tmáx - 20 K) a 658 hPa ... 540 hPa (+3500 m ... +5000 m)	Tmín ... Tmáx a 1080 hPa ... 795 hPa (-1000 m ... +2000 m) // Tmín ... (Tmáx - 10 K) a 795 hPa ... 658 hPa (+2000 m ... +3500 m) // Tmín ... (Tmáx - 20 K) a 658 hPa ... 540 hPa (+3500 m ... +5000 m)	Tmín ... Tmáx a 1080 hPa ... 795 hPa (-1000 m ... +2000 m) // Tmín ... (Tmáx - 10 K) a 795 hPa ... 658 hPa (+2000 m ... +3500 m) // Tmín ... (Tmáx - 20 K) a 658 hPa ... 540 hPa (+3500 m ... +5000 m)	Tmín ... Tmáx a 1080 hPa ... 795 hPa (-1000 m ... +2000 m) // Tmín ... (Tmáx - 10 K) a 795 hPa ... 658 hPa (+2000 m ... +3500 m) // Tmín ... (Tmáx - 20 K) a 658 hPa ... 540 hPa (+3500 m ... +5000 m)
Humedad relativa del aire				
- Con condensación, ensayado según IEC 60068-2-38, máx.	100 %; HR incl. condensación/helada (no poner en marcha si hay condensación); montaje horizontal	100 %; HR incl. condensación/helada (no poner en marcha si hay condensación); montaje horizontal	100 %; HR incl. condensación/helada (no poner en marcha si hay condensación); montaje horizontal	100 %; HR incl. condensación/helada (no poner en marcha si hay condensación); montaje horizontal

Advanced Controller SIMATIC S7-1500

Módulos centrales

SIPLUS CPUs estándar

Datos técnicos (continuación)

Referencia	6AG1511-1AK01-2AB0	6AG1511-1AK01-7AB0	6AG1513-1AL01-2AB0	6AG1513-1AL01-7AB0
Based on	6ES7511-1AK01-0AB0 SIPLUS S7-1500 CPU 1511-1 PN	6ES7511-1AK01-0AB0 SIPLUS S7-1500 CPU 1511-1 PN	6ES7513-1AL01-0AB0 SIPLUS S7-1500 CPU 1513-1 PN	6ES7513-1AL01-0AB0 SIPLUS S7-1500 CPU 1513-1 PN
Resistencia				
- a sustancias biológicamente activas/conforme con EN 60721-3-3	Sí	Sí	Sí	Sí
- a sustancias químicamente activas/conforme con EN 60721-3-3	Sí; clase 3C4 (HR < 75 %) incl. niebla salina según EN 60068-2-52 (grado de severidad 3). ¡Las tapas de conectores suministradas deben permanecer en las interfaces no utilizadas durante el servicio!	Sí; clase 3C4 incl. niebla salina. ¡Las cubiertas de conectores suministradas deben permanecer en las interfaces no utilizadas durante el servicio!	Sí; clase 3C4 (HR < 75 %) incl. niebla salina según EN 60068-2-52 (grado de severidad 3). ¡Las tapas de conectores suministradas deben permanecer en las interfaces no utilizadas durante el servicio!	Sí; clase 3C4 (HR < 75 %) incl. niebla salina según EN 60068-2-52 (grado de severidad 3). ¡Las tapas de conectores suministradas deben permanecer en las interfaces no utilizadas durante el servicio!
- a sustancias mecánicamente activas/conforme con EN 60721-3-3	Sí; clase 3S4 incl. arena, polvo. ¡Las cubiertas de conectores suministradas deben permanecer en las interfaces no utilizadas durante el servicio!	Sí; clase 3S4 incl. arena, polvo. ¡Las cubiertas de conectores suministradas deben permanecer en las interfaces no utilizadas en caso de servicio en atmósferas con gases nocivos!	Sí; clase 3S4 incl. arena, polvo. ¡Las cubiertas de conectores suministradas deben permanecer en las interfaces no utilizadas durante el servicio!	Sí; clase 3S4 incl. arena, polvo. ¡Las cubiertas de conectores suministradas deben permanecer en las interfaces no utilizadas durante el servicio!
Referencia	6AG1516-3AN01-2AB0	6AG1516-3AN01-7AB0	6AG1518-4AP00-4AB0	
Based on	6ES7516-3AN01-0AB0 SIPLUS S7-1500 CPU 1516-3 PN/DP	6ES7516-3AN01-0AB0 SIPLUS S7-1500 CPU 1516-3 PN/DP	6ES7518-4AP00-0AB0 SIPLUS S7-1500 CPU 1518-4 PN/DP	
Condiciones ambientales				
Temperatura ambiente en servicio				
• Montaje horizontal, mín.	-40 °C; = Tmín; Startup a -20 °C	-40 °C; = Tmín; Startup a -20 °C	0 °C	
• Montaje horizontal, máx.	60 °C; Pantalla: 50 °C; la pantalla se apaga a una temperatura de empleo típ. de 50 °C	70 °C; Pantalla: 50 °C; la pantalla se apaga a una temperatura de empleo típ. de 50 °C	60 °C; Pantalla: 50 °C; la pantalla se apaga a una temperatura de empleo típ. de 50 °C	
• Montaje vertical, mín.	-40 °C; = Tmín; Startup a -20 °C	-40 °C; = Tmín; Startup a -20 °C	0 °C	
• Montaje vertical, máx.	40 °C; Pantalla: 40 °C; la pantalla se apaga a una temperatura de empleo típ. de 40 °C	40 °C; Pantalla: 40 °C; la pantalla se apaga a una temperatura de empleo típ. de 40 °C	40 °C; Pantalla: 40 °C; la pantalla se apaga a una temperatura de empleo típ. de 40 °C	
Condiciones ambientales aumentadas				
• Referida a temperatura ambiente-presión atmosférica-altitud de instalación	Tmín ... Tmáx a 1080 hPa ... 795 hPa (-1000 m ... +2000 m) // Tmín ... (Tmáx - 10 K) a 795 hPa ... 658 hPa (+2000 m ... +3500 m) // Tmín ... (Tmáx - 20 K) a 658 hPa ... 540 hPa (+3500 m ... +5000 m)		Tmín ... Tmáx a 1080 hPa ... 795 hPa (-1000 m ... +2000 m) // Tmín ... (Tmáx - 10 K) a 795 hPa ... 658 hPa (+2000 m ... +3500 m) // Tmín ... (Tmáx - 20 K) a 658 hPa ... 540 hPa (+3500 m ... +5000 m)	
Humedad relativa del aire				
- Con condensación, ensayado según IEC 60068-2-38, máx.	100 %; HR incl. condensación/helada (no poner en marcha si hay condensación); montaje horizontal	100 %; HR incl. condensación/helada (no poner en marcha si hay condensación); montaje horizontal	100 %; HR incl. condensación/ congelación (sin puesta en marcha si hay condensación)	
Resistencia				
- a sustancias biológicamente activas/conforme con EN 60721-3-3	Sí	Sí	en preparación	
- a sustancias químicamente activas/conforme con EN 60721-3-3	Sí; clase 3C4 (HR < 75 %) incl. niebla salina según EN 60068-2-52 (grado de severidad 3). ¡Las tapas de conectores suministradas deben permanecer en las interfaces no utilizadas durante el servicio!	Sí; clase 3C4 incl. niebla salina. ¡Las cubiertas de conectores suministradas deben permanecer en las interfaces no utilizadas durante el servicio!	en preparación	
- a sustancias mecánicamente activas/conforme con EN 60721-3-3	Sí; clase 3S4 incl. arena, polvo. ¡Las cubiertas de conectores suministradas deben permanecer en las interfaces no utilizadas durante el servicio!	Sí; clase 3S4 incl. arena, polvo. ¡Las cubiertas de conectores suministradas deben permanecer en las interfaces no utilizadas en caso de servicio en atmósferas con gases nocivos!	en preparación	

Datos de pedido	Referencia	Referencia
<p>SIPLUS CPU 1511-1 PN</p> <p>(rango de temperatura ampliado y presencia de atmósfera agresiva)</p> <p>Memoria de trabajo de 150 kbytes para programa, 1 Mbyte para datos, interfaz PROFINET IO IRT; necesaria SIMATIC Memory Card</p> <p>Rango de temperatura -40 ... +60 °C (arranque con -20 °C)</p> <p>Rango de temperatura -40 ... +70 °C (arranque con -20 °C)</p>	<p>6AG1511-1AK01-2AB0</p> <p>6AG1511-1AK01-7AB0</p>	<p>Accesorios</p> <p>Fuente de alimentación del sistema</p> <p>(rango de temperatura ampliado y presencia de atmósfera agresiva)</p> <p>Tensión de entrada 24 V DC, potencia 25 W 6AG1505-0KA00-7AB0</p> <p>Tensión de entrada 24/48/60 V DC, potencia 60 W 6AG1505-0RA00-7AB0</p> <p>Tensión de entrada 120/230 V AC, potencia 60 W 6AG1507-0RA00-7AB0</p> <p>Fuente de alimentación de carga</p> <p>(rango de temperatura ampliado y presencia de atmósfera agresiva)</p> <p>24 V DC/3A 6AG1332-4BA00-7AA0</p> <p>24 V DC/8A 6AG1333-4BA00-7AA0</p> <p>Display</p> <p>(rango de temperatura ampliado y presencia de atmósfera agresiva)</p> <p>para SIPLUS CPU 1511-1 PN y CPU 1513-1 PN; repuesto 6AG1591-1AA01-2AA0</p> <p>para SIPLUS CPU 1516-3 PN/DP y SIPLUS CPU 1518-4 PN/DP; repuesto 6AG1591-1BA01-2AA0</p> <p>Otros accesorios</p> <p>Ver SIMATIC S7-1500, CPUs estándar, página 4/18</p>
<p>SIPLUS CPU 1513-1 PN</p> <p>(rango de temperatura ampliado y presencia de atmósfera agresiva)</p> <p>Memoria de trabajo de 300 kbytes para programa, 1,5 Mbytes para datos, interfaz PROFINET IO IRT; necesaria SIMATIC Memory Card</p> <p>Rango de temperatura -40 ... +60 °C (arranque con -20 °C)</p> <p>Rango de temperatura -40 ... +70 °C (arranque con -20 °C)</p>	<p>6AG1513-1AL01-2AB0</p> <p>6AG1513-1AL01-7AB0</p>	
<p>SIPLUS CPU 1516-3 PN/DP</p> <p>(rango de temperatura ampliado y presencia de atmósfera agresiva)</p> <p>Memoria de trabajo de 1 Mbyte para programa, 5 Mbytes para datos, interfaz PROFINET IO IRT, interfaz PROFINET/PROFIBUS; necesaria SIMATIC Memory Card</p> <p>Rango de temperatura -40 ... +60 °C (arranque con -20 °C)</p> <p>Rango de temperatura -40 ... +70 °C (arranque con -20 °C)</p>	<p>6AG1516-3AN01-2AB0</p> <p>6AG1516-3AN01-7AB0</p>	
<p>SIPLUS CPU 1518-4 PN/DP</p> <p>(presencia de atmósfera agresiva)</p> <p>Memoria de trabajo de 3 Mbytes para programa, 10 Mbytes para datos, interfaz PROFINET IO IRT, 2 interfaces PROFINET/PROFIBUS; se requiere una SIMATIC Memory Card</p>	<p>6AG1518-4AP00-4AB0</p>	

Advanced Controller SIMATIC S7-1500

Módulos centrales

CPU compactas

Sinopsis CPU 1511C-1 PN



- La CPU compacta con entradas/salidas digitales y analógicas integradas en la gama de controladores S7-1500
- Con funciones tecnológicas integradas, por ejemplo, contaje rápido (HSC), medición de frecuencia, medición del periodo o control de motor paso a paso, modulación de ancho de impulsos, salida de frecuencia
- Apropiado para aplicaciones con requisitos medios de volumen de programas y de velocidad de procesamiento
- Utilización como controlador central en líneas de fabricación con periferia central y descentralizada
- Interfaz PROFINET IO IRT con switch de 2 puertos
- PROFINET IO Controller para operar periferia descentralizada en PROFINET
- Funcionalidad I-Device de PROFINET para conectar la CPU a modo de dispositivo inteligente PROFINET con un controlador SIMATIC o PROFINET I/O no Siemens
- OPC UA Server (Data Access) como opción runtime para integrar con facilidad el SIMATIC S7-1500 en sistemas y equipos no Siemens
- Modo isócrono
- Funciones Motion Control integradas para controlar ejes de velocidad y ejes de posicionamiento; compatibilidad con encoders externos, levas/perfiles de levas y detectores
- Servidor web integrado para el diagnóstico y con la posibilidad de crear páginas web definidas por el usuario

Nota

Para el funcionamiento de la CPU se requiere una SIMATIC Memory Card.

Sinopsis CPU 1512C-1 PN



- La CPU compacta con entradas/salidas digitales y analógicas integradas en la gama de controladores S7-1500
- Con funciones tecnológicas integradas, por ejemplo, contaje rápido (HSC), medición de frecuencia, medición del periodo o control de motor paso a paso, modulación de ancho de impulsos, salida de frecuencia
- Apropiado para aplicaciones con requisitos medios de volumen de programas y de velocidad de procesamiento
- Utilización como controlador central en líneas de fabricación con periferia central y descentralizada
- Interfaz PROFINET IO IRT con switch de 2 puertos
- PROFINET IO Controller para operar periferia descentralizada en PROFINET
- Funcionalidad I-Device de PROFINET para conectar la CPU a modo de dispositivo inteligente PROFINET con un controlador SIMATIC o PROFINET I/O no Siemens
- OPC UA Server (Data Access) como opción runtime para integrar con facilidad el SIMATIC S7-1500 en sistemas y equipos no Siemens
- Modo isócrono
- Funciones Motion Control integradas para controlar ejes de velocidad y ejes de posicionamiento; compatibilidad con encoders externos, levas/perfiles de levas y detectores
- Servidor web integrado para el diagnóstico y con la posibilidad de crear páginas web definidas por el usuario

Nota

Para el funcionamiento de la CPU se requiere una SIMATIC Memory Card.

Datos técnicos

Referencia	6ES7511-1CK00-0AB0 CPU 1511C-1 PN, 175 KB PROG, 1 MB DATOS	6ES7512-1CK00-0AB0 CPU 1512C-1 PN, 250 KB PROG, 1 MB DATOS
Información general		
Designación del tipo de producto	CPU 1511C-1 PN	CPU 1512C-1 PN
Ingeniería con		
• STEP 7 TIA Portal configurable/ integrado desde versión	V14 SP1 (FW V2.1) / V13 SP1 o superior, actualización 4 (FW V1.8)	V14 SP1 (FW V2.1) / V13 SP1 o superior, actualización 4 (FW V1.8)
Display		
Diagonal de la pantalla [cm]	3,45 cm	3,45 cm
Tensión de alimentación		
Tipo de tensión de la alimentación	24 V DC	24 V DC
Intensidad de entrada		
Entradas digitales		
• de la tensión de carga L+ (sin carga), máx.	20 mA; por grupo	20 mA; por grupo
Salidas digitales		
• de la tensión de carga L+, máx.	30 mA; por grupo, sin carga	30 mA; por grupo, sin carga
Pérdidas		
Pérdidas, típ.	11,8 W	15,2 W
Memoria		
Memoria de trabajo		
• Integrada (para programa)	175 kbyte	250 kbyte
• Integrada (para datos)	1 Mbyte	1 Mbyte
Memoria de carga		
• enchufable (SIMATIC Memory Card), máx.	32 Gbyte	32 Gbyte
Tiempos de ejecución de la CPU		
para operaciones de bits, típ.	60 ns	48 ns
para operaciones a palabras, típ.	72 ns	58 ns
para aritmética de coma fija, típ.	96 ns	77 ns
para aritmética de coma flotante, típ.	384 ns	307 ns
Contadores, temporizadores y su remanencia		
Contadores S7		
• Cantidad	2 048	2 048
Contadores IEC		
• Cantidad	cualquiera (limitado solo por la memoria de trabajo)	cualquiera (limitado solo por la memoria de trabajo)
Temporizadores S7		
• Cantidad	2 048	2 048
Temporizadores IEC		
• Cantidad	cualquiera (limitado solo por la memoria de trabajo)	cualquiera (limitado solo por la memoria de trabajo)
Áreas de datos y su remanencia		
Marcas		
• Número, máx.	16 kbyte	16 kbyte
Área de direcciones		
Área de direcciones de periferia		
• Entradas	32 kbyte; Todas las entradas están en la imagen de proceso	32 kbyte; Todas las entradas están en la imagen de proceso
• Salidas	32 kbyte; Todas las salidas están en la imagen de proceso	32 kbyte; Todas las salidas están en la imagen de proceso
Hora		
Reloj		
• Tipo	Reloj por hardware	Reloj por hardware
Entradas digitales		
Canales integrados (DI)	16	32
Salidas digitales		
Canales integrados (DO)	16	32
Protección contra cortocircuito	Sí; electrónica/térmica	Sí; electrónica/térmica
Salidas analógicas		
Canales integrados (AO)	2	2
1. Interfaz		
Física de la interfaz		
• Número de puertos	2	2
• Switch integrado	Sí	Sí
• RJ 45 (Ethernet)	Sí; X1	Sí; X1

Advanced Controller SIMATIC S7-1500

Módulos centrales

CPU compactas

Datos técnicos (continuación)

Referencia	6ES7511-1CK00-0AB0 CPU 1511C-1 PN, 175 KB PROG, 1 MB DATOS	6ES7512-1CK00-0AB0 CPU 1512C-1 PN, 250 KB PROG, 1 MB DATOS
Funcionalidad		
• Protocolo IP	Sí; IPv4	Sí; IPv4
• PROFINET IO-Controller	Sí	Sí
• PROFINET IO-Device	Sí	Sí
• Comunicación SIMATIC	Sí	Sí
• Comunicación IE abierta	Sí	Sí
• Servidores web	Sí	Sí
• Redundancia del medio	Sí	Sí
PROFINET IO-Controller		
Servicios		
- Comunicación PG/OP	Sí	Sí
- S7-Routing	Sí	Sí
- Modo isócrono	Sí	Sí
- Comunicación IE abierta	Sí	Sí
- IRT	Sí	Sí
- MRP	Sí; como administrador de redundancia MRP y/o cliente MRP; número máx. de dispositivos en el anillo: 50	Sí; como administrador de redundancia MRP y/o cliente MRP; número máx. de dispositivos en el anillo: 50
- MRPD	Sí; Requisitos: IRT	Sí; Requisitos: IRT
- PROFlenergy	Sí	
- Arranque priorizado	Sí; máx. 32 PROFINET Devices	Sí; máx. 32 PROFINET Devices
- N° de IO Devices que se pueden conectar en total, máx.	128; En total se puede conectar un máximo de 256 unidades periféricas descentralizadas vía AS-i, PROFIBUS o PROFINET	128; En total se puede conectar un máximo de 512 unidades periféricas descentralizadas vía AS-i, PROFIBUS o PROFINET
- de los cuales, IO devices con IRT, máx.	64	64
- N° de IO-Devices conectables para RT, máx.	128	128
- de ellos, en línea, máx.	128	128
- N° de IO-Devices activables/desactivables simultáneamente, máx.	8; En total a través de todas las interfaces	8; En total a través de todas las interfaces
- N° de IO-Devices por herramienta, máx.	8	8
- Tiempos de actualización	El valor mínimo del tiempo de actualización también depende de la parte de comunicación ajustada para PROFINET IO, de la cantidad de IO-Devices y de la cantidad de datos útiles configurados	El valor mínimo del tiempo de actualización también depende de la parte de comunicación ajustada para PROFINET IO, de la cantidad de IO-Devices y de la cantidad de datos útiles configurados
Tiempo de actualización con IRT		
- con un ciclo de emisión de 250 µs	250 µs a 4 ms. Nota: con IRT en modo isócrono es determinante el tiempo de refresco mínimo de 625 µs del OB isócrono	250 µs a 4 ms. Nota: con IRT en modo isócrono es determinante el tiempo de refresco mínimo de 625 µs del OB isócrono
- con un ciclo de emisión de 500 µs	500 µs a 8 ms. Nota: con IRT en modo isócrono es determinante el tiempo de refresco mínimo de 625 µs del OB isócrono	500 µs a 8 ms. Nota: con IRT en modo isócrono es determinante el tiempo de refresco mínimo de 625 µs del OB isócrono
- con un ciclo de emisión de 1 ms	1 ms a 16 ms	1 ms a 16 ms
- con un ciclo de emisión de 2 ms	2 ms a 32 ms	2 ms a 32 ms
- con un ciclo de emisión de 4 ms	4 ms a 64 ms	4 ms a 64 ms
- Con IRT y parametrización de tiempos de ciclo de envío "impares"	Tiempo de actualización = ciclo de emisión "impar" ajustado (cualquier múltiplo de 125 µs: 375 µs, 625 µs ... 3 875 µs)	Tiempo de actualización = ciclo de emisión "impar" ajustado (cualquier múltiplo de 125 µs: 375 µs, 625 µs ... 3 875 µs)
Tiempos de actualización con RT		
- con un ciclo de emisión de 250 µs	250 µs a 128 ms	250 µs a 128 ms
- con un ciclo de emisión de 500 µs	500 µs a 256 ms	500 µs a 256 ms
- con un ciclo de emisión de 1 ms	1 ms a 512 ms	1 ms a 512 ms
- con un ciclo de emisión de 2 ms	2 ms a 512 ms	2 ms a 512 ms
- con un ciclo de emisión de 4 ms	4 ms a 512 ms	4 ms a 512 ms
PROFINET IO-Device		
Servicios		
- Comunicación PG/OP	Sí	Sí
- S7-Routing	Sí	Sí
- Modo isócrono	No	No
- Comunicación IE abierta	Sí	Sí
- IRT	Sí	Sí
- MRP	Sí	Sí

Datos técnicos (continuación)

Referencia	6ES7511-1CK00-0AB0 CPU 1511C-1 PN, 175 KB PROG, 1 MB DATOS	6ES7512-1CK00-0AB0 CPU 1512C-1 PN, 250 KB PROG, 1 MB DATOS
Servicios (continuación)		
- MRPD	Sí; Requisitos: IRT	Sí; Requisitos: IRT
- PROFlenergy	Sí	Sí
- Shared Device	Sí	Sí
- N° de IO Controller con Shared Device, máx.	4	4
Protocolos		
N° de conexiones		
• Número de conexiones máx.	96; vía interfaces integradas de la CPU y CP/CM conectados	128; vía interfaces integradas de la CPU y CP/CM conectados
PROFINET IO-Controller		
Servicios		
- N° de IO Devices que se pueden conectar en total, máx.	128; En total se puede conectar un máximo de 256 unidades periféricas descentralizadas vía AS-i, PROFIBUS o PROFINET	128; En total se puede conectar un máximo de 512 unidades periféricas descentralizadas vía AS-i, PROFIBUS o PROFINET
- de los cuales, IO devices con IRT, máx.	64	64
- N° de IO-Devices conectables para RT, máx.	128	128
Modo isócrono		
Modo isócrono (aplicación sincronizada hasta el borne)	Sí; Con ciclo OB 6x mínimo de 625 µs	Sí; Con ciclo OB 6x mínimo de 625 µs
Objetos tecnológicos soportados		
Motion Control	Sí; Nota: el número de ejes influye en el tiempo de ciclo del programa del PLC; Ayuda para selección disponible en la TIA Selection Tool o en SIZER	Sí; Nota: el número de ejes influye en el tiempo de ciclo del programa del PLC; Ayuda para selección disponible en la TIA Selection Tool o en SIZER
• Número de recursos de control de movimiento disponibles para objetos tecnológicos (excepto perfiles de levas)	800	800
• recursos de control de movimiento necesarios		
- por eje de velocidad	40	40
- por eje de posicionamiento	80	80
- por eje síncrono	160	160
- por encóder externo	80	80
- por leva	20	20
- por pista de levas	160	160
- por detector	40	40
Regulador		
• PID_Compact	Sí; regulador PID universal con optimización integrada	Sí; regulador PID universal con optimización integrada
• PID_3Step	Sí; regulador PID con optimización para válvulas integrada	Sí; regulador PID con optimización para válvulas integrada
• PID Temp	Sí; Regulador PID con optimización integrada para temperatura	Sí; Regulador PID con optimización integrada para temperatura
Contaje y medida		
• High Speed Counter	Sí	Sí
Aislamiento		
Aislamiento ensayado con	707 V DC (Type Test)	707 V DC (Type Test)
Condiciones ambientales		
Temperatura ambiente en servicio		
• Montaje horizontal, mín.	0 °C	0 °C
• Montaje horizontal, máx.	60 °C; Respetar el derating indicado en el manual para la periferia integrada; pantalla: 50 °C; la pantalla se apaga a una temperatura de empleo típ. de 50 °C	60 °C; Respetar el derating indicado en el manual para la periferia integrada; pantalla: 50 °C; la pantalla se apaga a una temperatura de empleo típ. de 50 °C
• Montaje vertical, mín.	0 °C	0 °C
• Montaje vertical, máx.	40 °C; Respetar el derating indicado en el manual para la periferia integrada; pantalla: 40 °C; la pantalla se apaga a una temperatura de empleo típ. de 40 °C	40 °C; Respetar el derating indicado en el manual para la periferia integrada; pantalla: 40 °C; la pantalla se apaga a una temperatura de empleo típ. de 40 °C
Configuración programación		
Lenguaje de programación		
- KOP	Sí	Sí
- FUP	Sí	Sí
- AWL	Sí	Sí
- SCL	Sí	Sí
- GRAPH	Sí	Sí

Advanced Controller SIMATIC S7-1500

Módulos centrales

CPU compactas

Datos técnicos (continuación)

Referencia	6ES7511-1CK00-0AB0	6ES7512-1CK00-0AB0
	CPU 1511C-1 PN, 175 KB PROG, 1 MB DATOS	CPU 1512C-1 PN, 250 KB PROG, 1 MB DATOS
Protección de know-how		
• Protección de programas de usuario/Protección por contraseña	Sí	Sí
• Protección contra copia	Sí	Sí
• Protección de bloques	Sí	Sí
Protección de acceso		
• Contraseña para display	Sí	Sí
• Nivel de protección: Protección contra escritura	Sí	Sí
• Nivel de protección: Protección contra escritura/lectura	Sí	Sí
• Nivel de protección: Protección completa	Sí	Sí
Dimensiones		
Ancho	85 mm	110 mm
Alto	147 mm	147 mm
Profundidad	129 mm	129 mm
Pesos		
Peso, aprox.	1 050 g	1 360 g

Datos de pedido

Datos de pedido	Referencia
CPU 1511C-1 PN Memoria de trabajo de 175 kbytes para programa, 1 Mbyte para datos, 16 entradas digitales, 16 salidas digitales, 5 entradas analógicas, 2 salidas analógicas, 6 contadores rápidos, interfaz PROFINET IO IRT; necesaria SIMATIC Memory Card	6ES7511-1CK00-0AB0
CPU 1512C-1 PN Memoria de trabajo de 250 kbytes para programa, 1 Mbyte para datos, 32 entradas digitales, 32 salidas digitales, 5 entradas analógicas, 2 salidas analógicas, 6 contadores rápidos, interfaz PROFINET IO IRT; necesaria SIMATIC Memory Card	6ES7512-1CK00-0AB0
Accesorios	
SIMATIC Memory Card	
4 Mbytes	6ES7954-8LC02-0AA0
12 Mbytes	6ES7954-8LE02-0AA0
24 Mbytes	6ES7954-8LF02-0AA0
256 Mbytes	6ES7954-8LL02-0AA0
2 Gbytes	6ES7954-8LP02-0AA0
32 Gbytes	6ES7954-8LT03-0AA0
Conector frontal Para módulos de 25 mm; incl. bridas de cable y tiras rotulables individuales; bornes de inserción directa de 40 polos; repuesto	6ES7592-1BM00-0XA0
Juego de apantallado para periferia Para módulos de 25 mm; Elemento de alimentación, abrazadera de pantalla y clip de pantalla; 4 unidades, repuesto (con el módulo se suministra un juego de pantalla).	6ES7590-5CA10-0XA0
Elemento de clip de pantalla 10 unidades; repuesto	6ES7590-5BA00-0AA0

Referencia

Perfil soporte SIMATIC S7-1500 Longitudes fijas, con elementos de puesta a tierra • 160 mm • 245 mm • 482 mm • 530 mm • 830 mm	6ES7590-1AB60-0AA0 6ES7590-1AC40-0AA0 6ES7590-1AE80-0AA0 6ES7590-1AF30-0AA0 6ES7590-1AJ30-0AA0
Para cortar a medida, sin orificios; los elementos de puesta a tierra deben pedirse por separado • 2000 mm	6ES7590-1BC00-0AA0
Elemento de conexión PE para perfil soporte de 2000 mm 20 unidades	6ES7590-5AA00-0AA0
Fuente de alimentación del sistema Para la alimentación del bus de fondo de los S7-1500 Tensión de entrada 24 V DC, potencia 25 W	6ES7505-0KA00-0AB0
Tensión de entrada 24/48/60 V DC, potencia 60 W	6ES7505-0RA00-0AB0
Tensión de entrada 24/48/60 V DC, potencia 60 W, funcionalidad de respaldo	6ES7505-0RB00-0AB0
Tensión de entrada 120/230 V AC, potencia 60 W	6ES7507-0RA00-0AB0
Conector de red Con elemento codificador para módulo de alimentación; repuesto, 10 unidades	6ES7590-8AA00-0AA0
Fuente de alimentación de carga 24 V DC/3A 24 V DC/8A	6EP1332-4BA00 6EP1333-4BA00
Conector de alimentación Repuesto; para conectar la tensión de alimentación de 24 V DC • con bornes de inserción directa	6ES7193-4JB00-0AA0

Datos de pedido	Referencia	Referencia
IE FC RJ45 Plugs Conector RJ45 para Industrial Ethernet dotado de robusta caja de metal y contactos de desplazamiento de aislamiento integrados para conectar cables Industrial Ethernet FC		
IE FC RJ45 Plug 180 Salida de cable a 180° 1 unidad 10 unidades 50 unidades	6GK1901-1BB10-2AA0 6GK1901-1BB10-2AB0 6GK1901-1BB10-2AE0	
IE FC TP Standard Cable GP 2x2 Cable de par trenzado y apantallado de 4 hilos para conectar a IE FC Outlet RJ45/IE FC RJ45 Plug; conforme con PROFINET; con aprobación UL; venta por metros; unidad de suministro máx. 1000 m, pedido mínimo 20 m	6XV1840-2AH10	
IE FC TP Trailing Cable 2 x 2 (tipo C) Cable de par trenzado y apantallado de 4 hilos para conectar a IE FC Outlet RJ45/IE FC RJ45 Plug 180/90 para uso de cadena portacables; conforme con PROFINET; con aprobación UL; venta por metros; unidad de suministro máx. 1000 m, pedido mínimo 20 m	6XV1840-3AH10	6ES7822-1AA04-0YA5 6ES7822-1AE04-0YA5
IE FC TP Marine Cable 2 x 2 (tipo B) Cable de par trenzado y apantallado de 4 hilos para conectar a IE FC Outlet RJ45/IE FC RJ45 Plug 180/90 con certificación para construcción naval; venta por metros; unidad de suministro máx. 1000 m, pedido mínimo 20 m	6XV1840-4AH10	
IE FC Stripping Tool Herramienta preajustada para pelar con rapidez los cables Industrial Ethernet FC	6GK1901-1GA00	
Display para CPU 1511(F), CPU 1511C, CPU 1512C, CPU 1513(F); repuesto	6ES7591-1AA01-0AA0	
Kit de iniciación SIMATIC S7-1500 Compuesto por CPU 1511C-1 PN, SIMATIC Memory Card de 4 Mbytes, perfil soporte de 160 mm, conector frontal, STEP 7 Professional con licencia de 365 días, alimentación PM 70 W 120/230 V AC, cable Ethernet, documentación	6ES7511-1CK00-4YB5	STEP 7 Professional V14SP1 Sistema de destino: SIMATIC S7-1200, S7-1500, S7-300, S7-400, WinAC Requisitos: Windows 7 Professional SP1 (64 bits), Windows 7 Enterprise SP1 (64 bits), Windows 7 Ultimate SP1 (64 bits), Windows 8.1 Professional (64 bits), Windows 8.1 Enterprise (64 bits), Windows 10 Professional, versión 1607; Windows 10 Enterprise, versión 1607; Windows 10 Enterprise 2016 LTSB, Windows 10 Enterprise 2015 LTSB, Windows Server 2008 R2 StdE (instalación completa), Windows Server 2012 StdE (instalación completa), Windows Server 2016 Standard (instalación completa); Forma de entrega: alemán, inglés, chino, italiano, francés, español STEP 7 Professional V14 SP1, Floating License STEP 7 Professional V14 SP1, Floating License, descarga de software incl. clave de licencia ¹⁾ Dirección de correo electrónico necesaria para la entrega
		SIMATIC Manual Collection Manuales electrónicos en DVD, varios idiomas: LOGO!, SIMADYN, Componentes de bus SIMATIC, SIMATIC C7, Periferia descentralizada SIMATIC, SIMATIC HMI, SIMATIC Sensors, SIMATIC NET, SIMATIC PC Based Automation, SIMATIC PCS 7, SIMATIC PG/PC, SIMATIC S7, Software SIMATIC, SIMATIC TDC
		SIMATIC Manual Collection, servicio de actualización durante 1 año 6ES7998-8XC01-8YE0 6ES7998-8XC01-8YE2

¹⁾ Encontrará información actualizada sobre la descarga y la disponibilidad en: <http://www.siemens.com/tia-online-software-delivery>

Advanced Controller SIMATIC S7-1500

Módulos centrales

CPUs de seguridad

Sinopsis CPU 1511F-1 PN



- CPU de entrada en la gama de controladores S7-1500F
- Apropiado para aplicaciones estándar y de seguridad con requisitos medios sobre el volumen de programas y de velocidad de procesamiento
- Empleo a modo de PLC central en líneas de fabricación con unidades periféricas centralizadas y descentralizadas
- Soporta PROFIsafe tanto en configuración central como descentralizada
- Interfaz PROFINET IO IRT con switch de 2 puertos
- PROFINET IO-Controller para operar periferia descentralizada en PROFINET
- Funcionalidad I-Device de PROFINET para conectar la CPU a modo de dispositivo inteligente PROFINET con un controlador SIMATIC o PROFINET I/O no Siemens
- Modo isócrono

Nota:

Para el funcionamiento de la CPU se requiere una SIMATIC Memory Card

Sinopsis CPU 1513F-1 PN



- CPU para aplicaciones estándar y de seguridad con requisitos medios/altos de memoria de programa y memoria de datos de la gama de controladores S7-1500
- Alta velocidad de procesamiento con aritmética binaria y en coma flotante
- Empleo a modo de PLC central en líneas de fabricación con unidades periféricas centralizadas y descentralizadas
- Soporta PROFIsafe tanto en configuración central como descentralizada
- Interfaz PROFINET IO IRT con switch de 2 puertos
- PROFINET IO-Controller para operar periferia descentralizada en PROFINET
- Funcionalidad I-Device de PROFINET para conectar la CPU a modo de dispositivo inteligente PROFINET con un controlador SIMATIC o PROFINET I/O no Siemens
- Modo isócrono

Nota:

Para el funcionamiento de la CPU se requiere una SIMATIC Memory Card

Sinopsis CPU 1515F-2 PN



- CPU para aplicaciones con requisitos entre medios y altos en cuanto a memoria de programa y de datos de la gama de productos de los controladores S7-1500
- Utilizable para funciones de seguridad según IEC 61508 hasta SIL 3 e ISO 13849 hasta PL e
- Velocidad de procesamiento entre media y alta, con aritmética binaria y en coma flotante
- Utilización como controlador (autómata/PLC) central en líneas de fabricación con periferia central y descentralizada
- Soporta PROFIsafe tanto en configuración central como descentralizada
- Interfaz PROFINET IO IRT con switch de 2 puertos
- Interfaz PROFINET adicional con dirección IP independiente
- PROFINET IO-Controller para operar periferia descentralizada en PROFINET
- Funcionalidad I-Device de PROFINET para conectar la CPU a modo de dispositivo inteligente PROFINET con un controlador SIMATIC o PROFINET I/O no Siemens
- Modo isócrono
- Funciones Motion Control integradas para controlar ejes de velocidad y ejes de posicionamiento; compatibilidad con encoders externos
- Servidor web integrado con la posibilidad de crear páginas web definidas por el usuario

Nota

Para el funcionamiento de la CPU se requiere una SIMATIC Memory Card

Sinopsis CPU 1516F-3 PN/DP



- CPU con gran memoria de programa y de datos en la gama de productos de los controladores S7-1500, para aplicaciones de seguridad con requisitos elevados en cuanto a volumen de programas y conectividad.
- Utilizable para funciones de seguridad según IEC 61508 hasta SIL 3 e ISO 13849 hasta PL e.
- Alta velocidad de procesamiento con aritmética binaria y en coma flotante.
- Empleo a modo de PLC central en líneas de fabricación con unidades periféricas centralizadas y descentralizadas.
- Soporta PROFIsafe tanto en configuración central como descentralizada.
- Interfaz PROFINET IO IRT con switch de 2 puertos.
- Interfaz PROFINET adicional con dirección IP independiente.
- PROFINET IO Controller para operar periferia descentralizada en PROFINET.
- Funcionalidad I-Device de PROFINET para conectar la CPU a modo de dispositivo inteligente PROFINET con un controlador SIMATIC o PROFINET I/O no Siemens.
- Interfaz maestro PROFIBUS DP.
- Modo isócrono en PROFIBUS y PROFINET.
- Funciones Motion Control integradas para controlar ejes de velocidad y ejes de posicionamiento; compatibilidad con encoders externos.
- Servidor web integrado con la posibilidad de crear páginas web definidas por el usuario.

Nota:

Para el funcionamiento de la CPU se requiere una SIMATIC Memory Card

Advanced Controller SIMATIC S7-1500

Módulos centrales

CPUs de seguridad

Sinopsis CPU 1517F-3 PN/DP



- CPU con memoria de programa y de datos muy grande en la gama de productos de los controladores S7-1500, para aplicaciones de seguridad con requisitos elevados en cuanto a volumen de programas y conectividad.
- Utilizable para funciones de seguridad según IEC 61508 hasta SIL 3 e ISO 13849 hasta PLe
- Alta velocidad de procesamiento con aritmética binaria y en coma flotante
- Para tareas de automatización comunes para todos los sectores industriales en construcción de máquinas en serie, máquinas especiales e instalaciones
- Utilización como controlador (autómata/PLC) central en líneas de fabricación con periferia central y descentralizada
- Soporta PROFIsafe tanto en configuración central como descentralizada
- Interfaz PROFINET IO IRT con switch de 2 puertos
- Interfaz PROFINET adicional con dirección IP independiente
- PROFINET IO-Controller para operar periferia descentralizada en PROFINET.
- Funcionalidad I-Device de PROFINET para conectar la CPU a modo de dispositivo inteligente PROFINET con un controlador SIMATIC o PROFINET I/O no Siemens.
- Interfaz maestro PROFIBUS DP
- Modo isócrono en PROFIBUS y PROFINET
- Funciones Motion Control integradas para controlar ejes de velocidad y ejes de posicionamiento; compatibilidad con encoders externos, sincronismo de reductor exacto entre ejes
- Servidor web integrado con la posibilidad de crear páginas web definidas por el usuario

Nota

Para el funcionamiento de la CPU se requiere una SIMATIC Memory Card

Sinopsis CPU 1518F-4 PN/DP



- CPU con memoria de programa y de datos muy grande en la gama de productos de los controladores S7-1500, para aplicaciones de seguridad con requisitos máximos en cuanto a volumen de programas, rendimiento y conectividad.
- Utilizable para funciones de seguridad según IEC 61508 hasta SIL 3 e ISO 13849 hasta PLe.
- Velocidad de procesamiento muy alta, con aritmética binaria y en coma flotante.
- Para tareas de automatización comunes para todos los sectores industriales en construcción de máquinas en serie, máquinas especiales e instalaciones
- Empleo a modo de PLC central en líneas de fabricación con unidades periféricas centralizadas y descentralizadas.
- Soporta PROFIsafe tanto en configuración central como descentralizada.
- Interfaz PROFINET IO IRT con switch de 2 puertos.
- Dos interfaces PROFINET adicionales con direcciones IP independientes.
- PROFINET IO-Controller para operar periferia descentralizada en PROFINET.
- Funcionalidad I-Device de PROFINET para conectar la CPU a modo de dispositivo inteligente PROFINET con un controlador SIMATIC o PROFINET I/O no Siemens.
- Interfaz maestro PROFIBUS DP.
- Modo isócrono en PROFIBUS y PROFINET.
- Funciones Motion Control integradas para controlar ejes de velocidad y ejes de posicionamiento; compatibilidad con encoders externos
- Servidor web integrado con la posibilidad de crear páginas web definidas por el usuario.

Nota:

Para el funcionamiento de la CPU se requiere una SIMATIC Memory Card.

Sinopsis CPU 1518F-4 PN/DP ODK

- CPU con memoria de programa y de datos muy grande en la gama de productos de los controladores S7-1500, para aplicaciones con requisitos exigentes en cuanto a volumen de programas, rendimiento y conectividad
- Utilizable para funciones de seguridad según IEC 61508 hasta SIL 3 e ISO 13849 hasta PL e
- Velocidad de procesamiento muy alta, con aritmética binaria y en coma flotante
- Para tareas de automatización comunes para todos los sectores industriales en construcción de máquinas en serie, máquinas especiales e instalaciones
- C/C++ Runtime para ejecutar algoritmos y funciones implementadas en C/C++ en la CPU 1518-4 PN/DP ODK.
- Utilización como controlador central en líneas de fabricación con periferia central y descentralizada
- Soporta PROFIsafe tanto en configuración central como descentralizada
- Interfaz PROFINET IO IRT con switch de 2 puertos
- PROFINET IO Controller para operar periferia descentralizada en PROFINET
- Funcionalidad I-Device de PROFINET para conectar la CPU a modo de dispositivo inteligente PROFINET con un controlador SIMATIC o PROFINET I/O no Siemens
- Dos interfaces PROFINET adicionales con dirección IP independiente para aislar la red. La interfaz PROFINET X2 se puede utilizar para conectar otros dispositivos PROFINET IO RT o para comunicación rápida en calidad de I-Device; la interfaz PROFINET X3 brinda la posibilidad de transmitir datos a una velocidad de 1 Gbit/s.
- Interfaz maestro PROFIBUS DP
- OPC UA Server (Data Access) como opción runtime para integrar con facilidad el SIMATIC S7-1500 en sistemas y equipos no Siemens
- Modo isócrono en PROFIBUS y PROFINET
- Funciones Motion Control integradas para controlar ejes de velocidad y ejes de posicionamiento; compatibilidad con encoders externos, sincronismo de reductor exacto entre ejes, levas/pistas de levas y palpadores
- Servidor web integrado para el diagnóstico y con la posibilidad de crear páginas web definidas por el usuario

Nota

Para el funcionamiento de la CPU se requiere una SIMATIC Memory Card.

Datos técnicos

Referencia	6ES7511-1FK01-0AB0 CPU 1511F-1 PN, 225KB PROG, 1MB DATOS	6ES7513-1FL01-0AB0 CPU 1513F-1 PN, 450KB PROG, 1,5MB DATOS	6ES7515-2FM01-0AB0 CPU 1515F-2 PN, 750KB PROG., 3MB DATOS	6ES7516-3FN01-0AB0 CPU 1516F-3 PN/DP, 1,5MB PROG, 5MB DATOS
Información general				
Designación del tipo de producto	CPU 1511F-1 PN	CPU 1513F-1 PN	CPU 1515F-2 PN	CPU 1516F-3 PN/DP
Ingeniería con				
• STEP 7 TIA Portal configurable/ integrado desde versión	V14	V14	V14	V14
Display				
Diagonal de la pantalla [cm]	3,45 cm	3,45 cm	6,1 cm	6,1 cm
Tensión de alimentación				
Tipo de tensión de la alimentación	24 V DC	24 V DC	24 V DC	24 V DC
Pérdidas				
Pérdidas, típ.	5,7 W	5,7 W	6,3 W	7 W
Memoria				
Memoria de trabajo				
• Integrada (para programa)	225 kbyte	450 kbyte	750 kbyte	1,5 Mbyte
• Integrada (para datos)	1 Mbyte	1,5 Mbyte	3 Mbyte	5 Mbyte
Memoria de carga				
• enchufable (SIMATIC Memory Card), máx.	32 Gbyte	32 Gbyte	32 Gbyte	32 Gbyte
Tiempos de ejecución de la CPU				
para operaciones de bits, típ.	60 ns	40 ns	30 ns	10 ns
para operaciones a palabras, típ.	72 ns	48 ns	36 ns	12 ns
para aritmética de coma fija, típ.	96 ns	64 ns	48 ns	16 ns
para aritmética de coma flotante, típ.	384 ns	256 ns	192 ns	64 ns
Contadores, temporizadores y su remanencia				
Contadores S7				
• Cantidad	2 048	2 048	2 048	2 048
Contadores IEC				
• Cantidad	cualquiera (limitado solo por la memoria de trabajo)	cualquiera (limitado solo por la memoria de trabajo)	cualquiera (limitado solo por la memoria de trabajo)	cualquiera (limitado solo por la memoria de trabajo)
Temporizadores S7				
• Cantidad	2 048	2 048	2 048	2 048
Temporizadores IEC				
• Cantidad	cualquiera (limitado solo por la memoria de trabajo)	cualquiera (limitado solo por la memoria de trabajo)	cualquiera (limitado solo por la memoria de trabajo)	cualquiera (limitado solo por la memoria de trabajo)

Advanced Controller SIMATIC S7-1500

Módulos centrales

CPUs de seguridad

Datos técnicos (continuación)

Referencia	6ES7511-1FK01-0AB0 CPU 1511F-1 PN, 225KB PROG, 1MB DATOS	6ES7513-1FL01-0AB0 CPU 1513F-1 PN, 450KB PROG, 1,5MB DATOS	6ES7515-2FM01-0AB0 CPU 1515F-2 PN, 750KB PROG., 3MB DATOS	6ES7516-3FN01-0AB0 CPU 1516F-3 PN/DP, 1,5MB PROG, 5MB DATOS
Áreas de datos y su remanencia				
Marcas				
• Número, máx.	16 kbyte	16 kbyte	16 kbyte	16 kbyte
Área de direcciones				
Área de direcciones de periferia				
• Entradas	32 kbyte; Todas las entradas están en la imagen de proceso	32 kbyte; Todas las entradas están en la imagen de proceso	32 kbyte; Todas las entradas están en la imagen de proceso	32 kbyte; Todas las entradas están en la imagen de proceso
• Salidas	32 kbyte; Todas las salidas están en la imagen de proceso	32 kbyte; Todas las salidas están en la imagen de proceso	32 kbyte; Todas las salidas están en la imagen de proceso	32 kbyte; Todas las salidas están en la imagen de proceso
Hora				
Reloj				
• Tipo	Reloj por hardware	Reloj por hardware	Reloj por hardware	Reloj por hardware
1. Interfaz				
Física de la interfaz				
• Número de puertos	2	2	2	2
• Switch integrado	Sí	Sí	Sí	Sí
• RJ 45 (Ethernet)	Sí; X1	Sí; X1	Sí; X1	Sí; X1
Funcionalidad				
• PROFINET IO-Controller	Sí	Sí	Sí	Sí
• PROFINET IO-Device	Sí	Sí	Sí	Sí
• Comunicación SIMATIC	Sí	Sí	Sí	Sí
• Comunicación IE abierta	Sí	Sí	Sí	Sí
• Servidores web	Sí	Sí	Sí	Sí
• Redundancia del medio	Sí	Sí	Sí	Sí
PROFINET IO-Controller				
Servicios				
- Comunicación PG/OP	Sí	Sí	Sí	Sí
- S7-Routing	Sí	Sí	Sí	Sí
- Modo isócrono	Sí	Sí	Sí	Sí
- Comunicación IE abierta	Sí	Sí	Sí	Sí
- IRT	Sí	Sí	Sí	Sí
- MRP	Sí; como administrador de redundancia MRP y/o cliente MRP; número máx. de dispositivos en el anillo: 50	Sí; como administrador de redundancia MRP y/o cliente MRP; número máx. de dispositivos en el anillo: 50	Sí; como administrador de redundancia MRP y/o cliente MRP; número máx. de dispositivos en el anillo: 50	Sí; como administrador de redundancia MRP y/o cliente MRP; número máx. de dispositivos en el anillo: 50
- MRPD	Sí; Requisitos: IRT	Sí; Requisitos: IRT	Sí; Requisitos: IRT	Sí; Requisitos: IRT
- PROFenergy	Sí	Sí	Sí	Sí
- Arranque priorizado	Sí; máx. 32 PROFINET Devices	Sí; máx. 32 PROFINET Devices	Sí; máx. 32 PROFINET Devices	Sí; máx. 32 PROFINET Devices
- N° de IO Devices que se pueden conectar en total, máx.	128; En total se puede conectar un máximo de 256 unidades periféricas descentralizadas vía AS-i, PROFIBUS o PROFINET	128	256; En total se puede conectar un máximo de 1 000 unidades periféricas descentralizadas vía AS-i, PROFIBUS o PROFINET	256; En total se puede conectar un máximo de 1 000 unidades periféricas descentralizadas vía AS-i, PROFIBUS o PROFINET
- de los cuales, IO devices con IRT, máx.	64	64	64	64
- N° de IO-Devices conectables para RT, máx.	128	128	256	256
- de ellos, en línea, máx.	128	128	256	256
- N° de IO-Devices activables/desactivables simultáneamente, máx.	8; En total a través de todas las interfaces	8; En total a través de todas las interfaces	8; En total a través de todas las interfaces	8; En total a través de todas las interfaces
- N° de IO-Devices por herramienta, máx.	8	8	8	8
- Tiempos de actualización	El valor mínimo del tiempo de actualización también depende de la parte de comunicación ajustada para PROFINET IO, de la cantidad de IO-Devices y de la cantidad de datos útiles configurados	El valor mínimo del tiempo de actualización también depende de la parte de comunicación ajustada para PROFINET IO, de la cantidad de IO-Devices y de la cantidad de datos útiles configurados	El valor mínimo del tiempo de actualización también depende de la parte de comunicación ajustada para PROFINET IO, de la cantidad de IO-Devices y de la cantidad de datos útiles configurados	El valor mínimo del tiempo de actualización también depende de la parte de comunicación ajustada para PROFINET IO, de la cantidad de IO-Devices y de la cantidad de datos útiles configurados

Datos técnicos (continuación)

Referencia	6ES7511-1FK01-0AB0 CPU 1511F-1 PN, 225KB PROG., 1MB DATOS	6ES7513-1FL01-0AB0 CPU 1513F-1 PN, 450KB PROG., 1,5MB DATOS	6ES7515-2FM01-0AB0 CPU 1515F-2 PN, 750KB PROG., 3MB DATOS	6ES7516-3FN01-0AB0 CPU 1516F-3 PN/DP, 1,5MB PROG., 5MB DATOS
Tiempo de actualización con IRT				
- con un ciclo de emisión de 250 µs	250 µs a 4 ms. Nota: con IRT en modo isócrono es determinante el tiempo de refresco mínimo de 625 µs del OB isócrono	250 µs a 4 ms. Nota: con IRT en modo isócrono es determinante el tiempo de refresco mínimo de 500 µs del OB isócrono	250 µs a 4 ms. Nota: con IRT en modo isócrono es determinante el tiempo de refresco mínimo de 500 µs del OB isócrono	250 µs a 4 ms. Nota: con IRT en modo isócrono es determinante el tiempo de refresco mínimo de 500 µs del OB isócrono
- con un ciclo de emisión de 500 µs	500 µs a 8 ms. Nota: con IRT en modo isócrono es determinante el tiempo de refresco mínimo de 625 µs del OB isócrono	500 µs a 8 ms	500 µs a 8 ms	500 µs a 8 ms
- con un ciclo de emisión de 1 ms	1 ms a 16 ms	1 ms a 16 ms	1 ms a 16 ms	1 ms a 16 ms
- con un ciclo de emisión de 2 ms	2 ms a 32 ms	2 ms a 32 ms	2 ms a 32 ms	2 ms a 32 ms
- con un ciclo de emisión de 4 ms	4 ms a 64 ms	4 ms a 64 ms	4 ms a 64 ms	4 ms a 64 ms
- Con IRT y parametrización de tiempos de ciclo de envío "impares"	Tiempo de actualización = ciclo de emisión "impar" ajustado (cualquier múltiplo de 125 µs: 375 µs, 625 µs ... 3 875 µs)	Tiempo de actualización = ciclo de emisión "impar" ajustado (cualquier múltiplo de 125 µs: 375 µs, 625 µs ... 3 875 µs)	Tiempo de actualización = ciclo de emisión "impar" ajustado (cualquier múltiplo de 125 µs: 375 µs, 625 µs ... 3 875 µs)	Tiempo de actualización = ciclo de emisión "impar" ajustado (cualquier múltiplo de 125 µs: 375 µs, 625 µs ... 3 875 µs)
Tiempos de actualización con RT				
- con un ciclo de emisión de 250 µs	250 µs a 128 ms	250 µs a 128 ms	250 µs a 128 ms	250 µs a 128 ms
- con un ciclo de emisión de 500 µs	500 µs a 256 ms	500 µs a 256 ms	500 µs a 256 ms	500 µs a 256 ms
- con un ciclo de emisión de 1 ms	1 ms a 512 ms	1 ms a 512 ms	1 ms a 512 ms	1 ms a 512 ms
- con un ciclo de emisión de 2 ms	2 ms a 512 ms	2 ms a 512 ms	2 ms a 512 ms	2 ms a 512 ms
- con un ciclo de emisión de 4 ms	4 ms a 512 ms	4 ms a 512 ms	4 ms a 512 ms	4 ms a 512 ms
PROFINET IO-Device				
Servicios				
- Comunicación PG/OP	Sí	Sí	Sí	Sí
- S7-Routing	Sí	Sí	Sí	Sí
- Modo isócrono	No	No	No	No
- Comunicación IE abierta	Sí	Sí	Sí	Sí
- IRT	Sí	Sí	Sí	Sí
- MRP	Sí	Sí	Sí	Sí
- MRPD	Sí; Requisitos: IRT	Sí; Requisitos: IRT	Sí; Requisitos: IRT	Sí; Requisitos: IRT
- PROFinergy	Sí	Sí	Sí	Sí
- Shared Device	Sí	Sí	Sí	Sí
- N° de IO Controller con Shared Device, máx.	4	4	4	4
2. Interfaz				
Física de la interfaz				
• Número de puertos			1	1
• Switch integrado			No	No
• RJ 45 (Ethernet)			Sí; X2	Sí; X2
Funcionalidad				
• PROFINET IO-Controller			Sí	Sí
• PROFINET IO-Device			Sí	Sí
• Comunicación SIMATIC			Sí	Sí
• Comunicación IE abierta			Sí	Sí
• Servidores web			Sí	Sí
• Redundancia del medio			No	No
PROFINET IO-Controller				
Servicios				
- Comunicación PG/OP			Sí	Sí
- S7-Routing			Sí	Sí
- Modo isócrono			No	No
- Comunicación IE abierta			Sí	Sí
- IRT			No	No
- MRP			No	No
- PROFinergy			Sí	Sí
- Arranque priorizado			No	No

Advanced Controller SIMATIC S7-1500

Módulos centrales

CPUs de seguridad

Datos técnicos (continuación)

Referencia	6ES7511-1FK01-0AB0 CPU 1511F-1 PN, 225KB PROG, 1MB DATOS	6ES7513-1FL01-0AB0 CPU 1513F-1 PN, 450KB PROG, 1,5MB DATOS	6ES7515-2FM01-0AB0 CPU 1515F-2 PN, 750KB PROG., 3MB DATOS	6ES7516-3FN01-0AB0 CPU 1516F-3 PN/DP, 1,5MB PROG, 5MB DATOS
Servicios (continuación)				
- Nº de IO Devices que se pueden conectar en total, máx.			32; En total se puede conectar un máximo de 1 000 unidades periféricas descentralizadas vía AS-i, PROFIBUS o PROFINET	32; En total se puede conectar un máximo de 1 000 unidades periféricas descentralizadas vía AS-i, PROFIBUS o PROFINET
- Nº de IO-Devices conectables para RT, máx.			32	32
- de ellos, en línea, máx.			32	32
- Nº de IO-Devices activables/desactivables simultáneamente, máx.			8; En total a través de todas las interfaces	8; En total a través de todas las interfaces
- Nº de IO-Devices por herramienta, máx.			8	8
- Tiempos de actualización			El valor mínimo del tiempo de actualización también depende de la parte de comunicación ajustada para PROFINET IO, de la cantidad de IO-Devices y de la cantidad de datos útiles configurados	El valor mínimo del tiempo de actualización también depende de la parte de comunicación ajustada para PROFINET IO, de la cantidad de IO-Devices y de la cantidad de datos útiles configurados
Tiempos de actualización con RT				
- con un ciclo de emisión de 1 ms			1 ms a 512 ms	1 ms a 512 ms
PROFINET IO-Device				
Servicios				
- Comunicación PG/OP			Sí	Sí
- S7-Routing			Sí	Sí
- Modo isócrono			No	No
- Comunicación IE abierta			Sí	Sí
- IRT			No	No
- MRP			No	No
- MRPD			No	No
- PROFenergy			Sí	Sí
- Arranque priorizado			No	No
- Shared Device			Sí	Sí
- Nº de IO Controller con Shared Device, máx.			4	4
3. Interfaz				
Física de la interfaz				
• Número de puertos				1
• RS 485				Sí; X3
Funcionalidad				
• Maestro PROFIBUS DP				Sí
• Esclavo PROFIBUS DP				No
• Comunicación SIMATIC				Sí
Protocolos				
Soporta protocolo para PROFINET IO	Sí	Sí	Sí	Sí
Soporta protocolo para PROFI-safe	Sí	Sí	Sí	Sí
PROFIBUS	No	No	No	Sí
Nº de conexiones				
• Número de conexiones máx.	96; vía interfaces integradas de la CPU y CP/CM conectados	128; vía interfaces integradas de la CPU y CP/CM conectados	192; vía interfaces integradas de la CPU y CP/CM conectados	256; vía interfaces integradas de la CPU y CP/CM conectados
PROFINET IO-Controller				
Servicios				
- Nº de IO Devices que se pueden conectar en total, máx.	128; En total se puede conectar un máximo de 256 unidades periféricas descentralizadas vía AS-i, PROFIBUS o PROFINET	128; En total se puede conectar un máximo de 512 unidades periféricas descentralizadas vía AS-i, PROFIBUS o PROFINET		
- de los cuales, IO devices con IRT, máx.	64	64		
- Nº de IO-Devices conectables para RT, máx.	128	128		

Datos técnicos (continuación)

Referencia	6ES7511-1FK01-0AB0 CPU 1511F-1 PN, 225KB PROG, 1MB DATOS	6ES7513-1FL01-0AB0 CPU 1513F-1 PN, 450KB PROG, 1,5MB DATOS	6ES7515-2FM01-0AB0 CPU 1515F-2 PN, 750KB PROG., 3MB DATOS	6ES7516-3FN01-0AB0 CPU 1516F-3 PN/DP, 1,5MB PROG, 5MB DATOS
Modo isócrono				
Modo isócrono (aplicación sincronizada hasta el borne)	Sí; Con ciclo OB 6x mínimo de 625 µs	Sí; Con ciclo OB 6x mínimo de 500 µs	Sí; Con ciclo OB 6x mínimo de 500 µs	Sí; Con ciclo OB 6x mínimo de 375 µs
Objetos tecnológicos soportados				
Motion Control	Sí; Nota: el número de ejes influye en el tiempo de ciclo del programa del PLC; Ayuda para selección disponible en la TIA Selection Tool o en SIZER	Sí	Sí; Nota: el número de ejes influye en el tiempo de ciclo del programa del PLC; Ayuda para selección disponible en la TIA Selection Tool o en SIZER	Sí; Nota: el número de ejes influye en el tiempo de ciclo del programa del PLC; Ayuda para selección disponible en la TIA Selection Tool o en SIZER
• Número de recursos de control de movimiento disponibles para objetos tecnológicos (excepto perfiles de levas)	800		2 400	2 400
• recursos de control de movimiento necesarios				
- por eje de velocidad	40		40	40
- por eje de posicionamiento	80		80	80
- por eje síncrono	160		160	160
- por encóder externo	80		80	80
- por leva	20		20	20
- por pista de levas	160		160	160
- por detector	40		40	40
• Eje de velocidad				
- N° de ejes de velocidad, máx.		6; Requisitos: No se han creado más objetos tecnológicos Motion		
• Eje de posicionamiento				
- N° de ejes de posicionamiento, máx.		6; Requisitos: No se han creado más objetos tecnológicos Motion		
• Ejes en sincronismo (engranaje electrónico)				
- Número de ejes, máx.		3; Requisitos: No se han creado más objetos tecnológicos Motion		
• Encóder externo				
- N° de sensores externos, máx.		6; Requisitos: No se han creado más objetos tecnológicos Motion		
Regulador				
• PID_Compact	Sí; regulador PID universal con optimización integrada	Sí; regulador PID universal con optimización integrada	Sí; regulador PID universal con optimización integrada	Sí; regulador PID universal con optimización integrada
• PID_3Step	Sí; regulador PID con optimización para válvulas integrada	Sí; regulador PID con optimización para válvulas integrada	Sí; regulador PID con optimización para válvulas integrada	Sí; regulador PID con optimización para válvulas integrada
• PID Temp	Sí; Regulador PID con optimización integrada para temperatura	Sí; Regulador PID con optimización integrada para temperatura	Sí; Regulador PID con optimización integrada para temperatura	Sí; Regulador PID con optimización integrada para temperatura
Contaje y medida				
• High Speed Counter	Sí	Sí	Sí	Sí
Clase de seguridad máx. alcanzable operando en modo de seguridad				
Probabilidad de fallo (para una vida útil de 20 y un tiempo de reparación de 100 horas)				
- Low demand mode: PFDavg según SIL3	< 2,00E-05	< 2,00E-05	< 2,00E-05	< 2,00E-05
- High demand/continous mode: PFH según SIL3	< 1,00E-09	< 1,00E-09	< 1,00E-09	< 1,00E-09 1/h

Advanced Controller SIMATIC S7-1500

Módulos centrales

CPUs de seguridad

Datos técnicos (continuación)

Referencia	6ES7511-1FK01-0AB0 CPU 1511F-1 PN, 225KB PROG, 1MB DATOS	6ES7513-1FL01-0AB0 CPU 1513F-1 PN, 450KB PROG, 1,5MB DATOS	6ES7515-2FM01-0AB0 CPU 1515F-2 PN, 750KB PROG., 3MB DATOS	6ES7516-3FN01-0AB0 CPU 1516F-3 PN/DP, 1,5MB PROG, 5MB DATOS
Condiciones ambientales				
Temperatura ambiente en servicio				
• Montaje horizontal, mín.	0 °C	0 °C	0 °C	0 °C
• Montaje horizontal, máx.	60 °C; Pantalla: 50 °C; la pantalla se apaga a una temperatura de empleo típ. de 50 °C	60 °C; Pantalla: 50 °C; la pantalla se apaga a una temperatura de empleo típ. de 50 °C	60 °C; Pantalla: 50 °C; la pantalla se apaga a una temperatura de empleo típ. de 50 °C	60 °C; Pantalla: 50 °C; la pantalla se apaga a una temperatura de empleo típ. de 50 °C
• Montaje vertical, mín.	0 °C	0 °C	0 °C	0 °C
• Montaje vertical, máx.	40 °C; Pantalla: 40 °C; la pantalla se apaga a una temperatura de empleo típ. de 40 °C	40 °C; Pantalla: 40 °C; la pantalla se apaga a una temperatura de empleo típ. de 40 °C	40 °C; Pantalla: 40 °C; la pantalla se apaga a una temperatura de empleo típ. de 40 °C	40 °C; Pantalla: 40 °C; la pantalla se apaga a una temperatura de empleo típ. de 40 °C
Configuración programación				
Lenguaje de programación				
- KOP	Sí; incl. seguridad positiva (failsafe)	Sí; incl. seguridad positiva (failsafe)	Sí; incl. seguridad positiva (failsafe)	Sí; incl. seguridad positiva (failsafe)
- FUP	Sí; incl. seguridad positiva (failsafe)	Sí; incl. seguridad positiva (failsafe)	Sí; incl. seguridad positiva (failsafe)	Sí; incl. seguridad positiva (failsafe)
- AWL	Sí	Sí	Sí	Sí
- SCL	Sí	Sí	Sí	Sí
- GRAPH	Sí	Sí	Sí	Sí
Protección de know-how				
• Protección de programas de usuario/Protección por contraseña	Sí	Sí	Sí	Sí
• Protección contra copia	Sí	Sí	Sí	Sí
• Protección de bloques	Sí	Sí	Sí	Sí
Protección de acceso				
• Contraseña para display	Sí	Sí	Sí	Sí
• Nivel de protección: Protección contra escritura	Sí	Sí; Protección contra escritura específica tanto para estándar como para seguridad positiva	Sí	Sí
• Nivel de protección: Protección contra escritura/lectura	Sí	Sí	Sí	Sí
• Nivel de protección: Protección completa	Sí	Sí	Sí	Sí
Dimensiones				
Ancho	35 mm	35 mm	70 mm	70 mm
Alto	147 mm	147 mm	147 mm	147 mm
Profundidad	129 mm	129 mm	129 mm	129 mm
Pesos				
Peso, aprox.	430 g	430 g	830 g	845 g
Referencia				
	6ES7517-3FP00-0AB0 CPU 1517F-3 PN/DP, 3MB PROG., 8MB DATOS	6ES7518-4FP00-0AB0 CPU 1518F-4 PN/DP, 6 MB PROG., 20MB DATOS	6ES7518-4FP00-3AB0 CPU 1518F-4 PN/DP ODK 6MB PROG/20MB DAT.	
Información general				
Designación del tipo de producto	CPU 1517F-3PN/DP	CPU 1518F-4PN/DP	CPU 1518F-4 PN/DP ODK	
Ingeniería con				
• STEP 7 TIA Portal configurable/ integrado desde versión	V14	V14	V14	
Display				
Diagonal de la pantalla [cm]	6,1 cm	6,1 cm	6,1 cm	
Tensión de alimentación				
Tipo de tensión de la alimentación	24 V DC	24 V DC	24 V DC	
Pérdidas				
Pérdidas, típ.	24 W	24 W	24 W	
Memoria				
Memoria de trabajo				
• Integrada (para programa)	3 Mbyte	6 Mbyte	6 Mbyte	
• Integrada (para datos)	8 Mbyte	20 Mbyte	20 Mbyte	
• integrada (para aplicación ODK)			20 Mbyte	

Datos técnicos (continuación)

Referencia	6ES7517-3FP00-0AB0 CPU 1517F-3 PN/DP, 3MB PROG., 8MB DATOS	6ES7518-4FP00-0AB0 CPU 1518F-4 PN/DP, 6 MB PROG.,20MB DATOS	6ES7518-4FP00-3AB0 CPU 1518F-4 PN/DP ODK 6MB PROG/20MB DAT.
Memoria de carga			
• enchufable (SIMATIC Memory Card), máx.	32 Gbyte	32 Gbyte	32 Gbyte
Tiempos de ejecución de la CPU			
para operaciones de bits, típ.	2 ns	1 ns	1 ns
para operaciones a palabras, típ.	3 ns	2 ns	2 ns
para aritmética de coma fija, típ.	3 ns	2 ns	2 ns
para aritmética de coma flotante, típ.	12 ns	6 ns	6 ns
Contadores, temporizadores y su remanencia			
Contadores S7			
• Cantidad	2 048	2 048	2 048
Contadores IEC			
• Cantidad	cualquiera (limitado solo por la memoria de trabajo)	cualquiera (limitado solo por la memoria de trabajo)	cualquiera (limitado solo por la memoria de trabajo)
Temporizadores S7			
• Cantidad	2 048	2 048	2 048
Temporizadores IEC			
• Cantidad	cualquiera (limitado solo por la memoria de trabajo)	cualquiera (limitado solo por la memoria de trabajo)	cualquiera (limitado solo por la memoria de trabajo)
Áreas de datos y su remanencia			
Marcas			
• Número, máx.	16 kbyte	16 kbyte	16 kbyte
Área de direcciones			
Área de direcciones de periferia			
• Entradas	32 kbyte; Todas las entradas están en la imagen de proceso	32 kbyte; Todas las entradas están en la imagen de proceso	32 kbyte; Todas las entradas están en la imagen de proceso
• Salidas	32 kbyte; Todas las salidas están en la imagen de proceso	32 kbyte; Todas las salidas están en la imagen de proceso	32 kbyte; Todas las salidas están en la imagen de proceso
Hora			
Reloj			
• Tipo	Reloj por hardware	Reloj por hardware	Reloj por hardware
1. Interfaz			
Física de la interfaz			
• Número de puertos	2	2	2
• Switch integrado	Sí	Sí	Sí
• RJ 45 (Ethernet)	Sí; X1	Sí; X1	Sí; X1
Funcionalidad			
• PROFINET IO-Controller	Sí	Sí	Sí
• PROFINET IO-Device	Sí	Sí	Sí
• Comunicación SIMATIC	Sí	Sí	Sí
• Comunicación IE abierta	Sí	Sí	Sí
• Servidores web	Sí	Sí	Sí
• Redundancia del medio	Sí	Sí	Sí
PROFINET IO-Controller			
Servicios			
- Comunicación PG/OP	Sí	Sí	Sí
- S7-Routing	Sí	Sí	Sí
- Modo isócrono	Sí	Sí	Sí
- Comunicación IE abierta	Sí	Sí	Sí
- IRT	Sí	Sí	Sí
- MRP	Sí; como administrador de redundancia MRP y/o cliente MRP; número máx. de dispositivos en el anillo: 50	Sí; como administrador de redundancia MRP y/o cliente MRP; número máx. de dispositivos en el anillo: 50	Sí; como administrador de redundancia MRP y/o cliente MRP; número máx. de dispositivos en el anillo: 50
- MRPD	Sí; Requisitos: IRT	Sí; Requisitos: IRT	Sí; Requisitos: IRT
- PROFInergy	Sí	Sí	Sí
- Arranque priorizado	Sí; máx. 32 PROFINET Devices	Sí; máx. 32 PROFINET Devices	Sí; máx. 32 PROFINET Devices
- Nº de IO Devices que se pueden conectar en total, máx.	512; En total se puede conectar un máximo de 1 000 unidades periféricas descentralizadas vía AS-i, PROFIBUS o PROFINET	512; En total se puede conectar un máximo de 1 000 unidades periféricas descentralizadas vía AS-i, PROFIBUS o PROFINET	512; En total se puede conectar un máximo de 1 000 unidades periféricas descentralizadas vía AS-i, PROFIBUS o PROFINET

Advanced Controller SIMATIC S7-1500

Módulos centrales

CPUs de seguridad

Datos técnicos (continuación)

Referencia	6ES7517-3FP00-0AB0 CPU 1517F-3 PN/DP, 3MB PROG., 8MB DATOS	6ES7518-4FP00-0AB0 CPU 1518F-4 PN/DP, 6 MB PROG., 20MB DATOS	6ES7518-4FP00-3AB0 CPU 1518F-4 PN/DP ODK 6MB PROG./20MB DAT.
Servicios (continuación)			
- de los cuales, IO devices con IRT, máx.	64	64	64
- N° de IO-Devices conectables para RT, máx.	512	512	512
- de ellos, en línea, máx.	512	512	512
- N° de IO-Devices activables/desactivables simultáneamente, máx.	8; En total a través de todas las interfaces	8; En total a través de todas las interfaces	8; En total a través de todas las interfaces
- N° de IO-Devices por herramienta, máx.	8	8	8
- Tiempos de actualización	El valor mínimo del tiempo de actualización también depende de la parte de comunicación ajustada para PROFINET IO, de la cantidad de IO-Devices y de la cantidad de datos útiles configurados	El valor mínimo del tiempo de actualización también depende de la parte de comunicación ajustada para PROFINET IO, de la cantidad de IO-Devices y de la cantidad de datos útiles configurados	El valor mínimo del tiempo de actualización también depende de la parte de comunicación ajustada para PROFINET IO, de la cantidad de IO-Devices y de la cantidad de datos útiles configurados
Tiempo de actualización con IRT			
- con un ciclo de emisión de 125 µs		125 µs	125 µs
- con un ciclo de emisión de 187,5 µs		187,5 µs	187,5 µs
- con un ciclo de emisión de 250 µs	250 µs a 4 ms. Nota: con IRT en modo isócrono es determinante el tiempo de refresco mínimo de 500 µs del OB isócrono	250 µs a 4 ms	250 µs a 4 ms
- con un ciclo de emisión de 500 µs	500 µs a 8 ms	500 µs a 8 ms	500 µs a 8 ms
- con un ciclo de emisión de 1 ms	1 ms a 16 ms	1 ms a 16 ms	1 ms a 16 ms
- con un ciclo de emisión de 2 ms	2 ms a 32 ms	2 ms a 32 ms	2 ms a 32 ms
- con un ciclo de emisión de 4 ms	4 ms a 64 ms	4 ms a 64 ms	4 ms a 64 ms
- Con IRT y parametrización de tiempos de ciclo de envío "impares"	Tiempo de actualización = ciclo de emisión "impar" ajustado (cualquier múltiplo de 125 µs: 375 µs, 625 µs ... 3 875 µs)	Tiempo de actualización = ciclo de emisión "impar" ajustado (cualquier múltiplo de 125 µs: 375 µs, 625 µs ... 3 875 µs)	Tiempo de actualización = ciclo de emisión "impar" ajustado (cualquier múltiplo de 125 µs: 375 µs, 625 µs ... 3 875 µs)
Tiempos de actualización con RT			
- con un ciclo de emisión de 250 µs	250 µs a 128 ms	250 µs a 128 ms	250 µs a 128 ms
- con un ciclo de emisión de 500 µs	500 µs a 256 ms	500 µs a 256 ms	500 µs a 256 ms
- con un ciclo de emisión de 1 ms	1 ms a 512 ms	1 ms a 512 ms	1 ms a 512 ms
- con un ciclo de emisión de 2 ms	2 ms a 512 ms	2 ms a 512 ms	2 ms a 512 ms
- con un ciclo de emisión de 4 ms	4 ms a 512 ms	4 ms a 512 ms	4 ms a 512 ms
PROFINET IO-Device			
Servicios			
- Comunicación PG/OP	Sí	Sí	Sí
- S7-Routing	Sí	Sí	Sí
- Modo isócrono	No	No	No
- Comunicación IE abierta	Sí	Sí	Sí
- IRT	Sí	Sí	Sí
- MRP	Sí	Sí	Sí
- MRPD	Sí; Requisitos: IRT	Sí; Requisitos: IRT	Sí; Requisitos: IRT
- PROFIenergy	Sí	Sí	Sí
- Shared Device	Sí	Sí	Sí
- N° de IO Controller con Shared Device, máx.	4	4	4
2. Interfaz			
Física de la interfaz			
• Número de puertos	1	1	1
• Switch integrado	No	No	No
• RJ 45 (Ethernet)	Sí; X2	Sí; X2	Sí; X2
Funcionalidad			
• PROFINET IO-Controller	Sí	Sí	Sí
• PROFINET IO-Device	Sí	Sí	Sí
• Comunicación SIMATIC	Sí	Sí	Sí
• Comunicación IE abierta	Sí	Sí	Sí
• Servidores web	Sí	Sí	Sí
• Redundancia del medio	No	No	No

Datos técnicos (continuación)

Referencia	6ES7517-3FP00-0A00 CPU 1517F-3 PN/DP, 3MB PROG., 8MB DATOS	6ES7518-4FP00-0A00 CPU 1518F-4 PN/DP, 6 MB PROG., 20MB DATOS	6ES7518-4FP00-3A00 CPU 1518F-4 PN/DP ODK 6MB PROG/20MB DAT.
PROFINET IO-Controller			
Servicios			
- Comunicación PG/OP	Sí	Sí	Sí
- S7-Routing	Sí	Sí	Sí
- Modo isócrono	No	No	No
- Comunicación IE abierta	Sí	Sí	Sí
- IRT	No	No	No
- MRP	No	No	No
- PROFlenergy	Sí	Sí	Sí
- Arranque priorizado	No	No	No
- N° de IO Devices que se pueden conectar en total, máx.	128; En total se puede conectar un máximo de 1 000 unidades periféricas descentralizadas vía AS-i, PROFIBUS o PROFINET	128; En total se puede conectar un máximo de 1 000 unidades periféricas descentralizadas vía AS-i, PROFIBUS o PROFINET	128; En total se puede conectar un máximo de 1 000 unidades periféricas descentralizadas vía AS-i, PROFIBUS o PROFINET
- N° de IO-Devices conectables para RT, máx.	128	128	32
- de ellos, en línea, máx.	128	128	128
- N° de IO-Devices activables/desactivables simultáneamente, máx.	8; En total a través de todas las interfaces	8; En total a través de todas las interfaces	8; En total a través de todas las interfaces
- N° de IO-Devices por herramienta, máx.	8		
- Tiempos de actualización	El valor mínimo del tiempo de actualización también depende de la parte de comunicación ajustada para PROFINET IO, de la cantidad de IO-Devices y de la cantidad de datos útiles configurados	El valor mínimo del tiempo de actualización también depende de la parte de comunicación ajustada para PROFINET IO, de la cantidad de IO-Devices y de la cantidad de datos útiles configurados	El valor mínimo del tiempo de actualización también depende de la parte de comunicación ajustada para PROFINET IO, de la cantidad de IO-Devices y de la cantidad de datos útiles configurados
Tiempos de actualización con RT			
- con un ciclo de emisión de 1 ms	1 ms a 512 ms	1 ms a 512 ms	1 ms a 512 ms
PROFINET IO-Device			
Servicios			
- Comunicación PG/OP	Sí	Sí	Sí
- S7-Routing	Sí	Sí	Sí
- Modo isócrono	No	No	No
- Comunicación IE abierta	Sí	Sí	Sí
- IRT	No	No	No
- MRP	No	No	No
- MRPD	No	No	No
- PROFlenergy	Sí	Sí	Sí
- Arranque priorizado	No	No	No
- Shared Device	Sí	Sí	Sí
- N° de IO Controller con Shared Device, máx.	4	4	4
3. Interfaz			
Física de la interfaz			
• Número de puertos	1	1	1
• Switch integrado		No	No
• RJ 45 (Ethernet)		Sí; X3	Sí; X3
• RS 485	Sí; X3		
Funcionalidad			
• PROFINET IO-Controller		No	No
• PROFINET IO-Device		No	No
• Maestro PROFIBUS DP	Sí		
• Esclavo PROFIBUS DP	No		
• Comunicación SIMATIC	Sí	Sí	Sí
• Comunicación IE abierta		Sí	Sí
• Servidores web		Sí	Sí

Advanced Controller SIMATIC S7-1500

Módulos centrales

CPUs de seguridad

Datos técnicos (continuación)

Referencia	6ES7517-3FP00-0AB0 CPU 1517F-3 PN/DP, 3MB PROG., 8MB DATOS	6ES7518-4FP00-0AB0 CPU 1518F-4 PN/DP, 6 MB PROG.,20MB DATOS	6ES7518-4FP00-3AB0 CPU 1518F-4 PN/DP ODK 6MB PROG/20MB DAT.
4. Interfaz			
Física de la interfaz			
• Número de puertos		1	1
• RS 485		Sí; X4	Sí; X4
Funcionalidad			
• Maestro PROFIBUS DP		Sí	Sí
• Esclavo PROFIBUS DP		No	No
• Comunicación SIMATIC		Sí	Sí
Protocolos			
Soporta protocolo para PROFINET IO	Sí	Sí	Sí
Soporta protocolo para PROFIsafe	Sí	Sí	Sí
PROFIBUS	Sí	Sí	Sí
Nº de conexiones			
• Número de conexiones máx.	320; vía interfaces integradas de la CPU y CP/CM conectados	384; vía interfaces integradas de la CPU y CP/CM conectados	384; vía interfaces integradas de la CPU y CP/CM conectados
Modo isócrono			
Modo isócrono (aplicación sincronizada hasta el borne)	Sí; Con ciclo OB 6x mínimo de 250 µs	Sí; Con ciclo OB 6x mínimo de 125 µs	Sí; Con ciclo OB 6x mínimo de 125 µs
Objetos tecnológicos soportados			
Motion Control	Sí; Nota: el número de ejes influye en el tiempo de ciclo del programa del PLC; Ayuda para selección disponible en la TIA Selection Tool o en SIZER	Sí; Nota: el número de ejes influye en el tiempo de ciclo del programa del PLC; Ayuda para selección disponible en la TIA Selection Tool o en SIZER	Sí; Nota: el número de ejes influye en el tiempo de ciclo del programa del PLC; Ayuda para selección disponible en la TIA Selection Tool o en SIZER
• Número de recursos de control de movimiento disponibles para objetos tecnológicos (excepto perfiles de levas)	10 240	10 240	10 240
• recursos de control de movimiento necesarios			
- por eje de velocidad	40	40	40
- por eje de posicionamiento	80	80	80
- por eje síncrono	160	160	160
- por encóder externo	80	80	80
- por leva	20	20	20
- por pista de levas	160	160	160
- por detector	40	40	40
Regulador			
• PID_Compact	Sí; regulador PID universal con optimización integrada	Sí; regulador PID universal con optimización integrada	Sí; regulador PID universal con optimización integrada
• PID_3Step	Sí; regulador PID con optimización para válvulas integrada	Sí; regulador PID con optimización para válvulas integrada	Sí; regulador PID con optimización para válvulas integrada
• PID Temp	Sí; Regulador PID con optimización integrada para temperatura	Sí; Regulador PID con optimización integrada para temperatura	Sí; Regulador PID con optimización integrada para temperatura
Contaje y medida			
• High Speed Counter	Sí	Sí	Sí
Clase de seguridad máx. alcanzable operando en modo de seguridad			
Probabilidad de fallo (para una vida útil de 20 y un tiempo de reparación de 100 horas)			
- Low demand mode: PFDavg según SIL3	< 2,00E-05	< 2,00E-05	< 2,00E-05
- High demand/continous mode: PFH según SIL3	< 1,00E-09	< 1,00E-09	< 1,00E-09
Condiciones ambientales			
Temperatura ambiente en servicio			
• Montaje horizontal, mín.	0 °C	0 °C	0 °C
• Montaje horizontal, máx.	60 °C; Pantalla: 50 °C; la pantalla se apaga a una temperatura de empleo típ. de 50 °C	60 °C; Pantalla: 50 °C; la pantalla se apaga a una temperatura de empleo típ. de 50 °C	60 °C; Pantalla: 50 °C; la pantalla se apaga a una temperatura de empleo típ. de 50 °C
• Montaje vertical, mín.	0 °C	0 °C	0 °C
• Montaje vertical, máx.	40 °C; Pantalla: 40 °C; la pantalla se apaga a una temperatura de empleo típ. de 40 °C	40 °C; Pantalla: 40 °C; la pantalla se apaga a una temperatura de empleo típ. de 40 °C	40 °C; Pantalla: 40 °C; la pantalla se apaga a una temperatura de empleo típ. de 40 °C

Datos técnicos (continuación)

Referencia	6ES7517-3FP00-0AB0 CPU 1517F-3 PN/DP, 3MB PROG., 8MB DATOS	6ES7518-4FP00-0AB0 CPU 1518F-4 PN/DP, 6 MB PROG.,20MB DATOS	6ES7518-4FP00-3AB0 CPU 1518F-4 PN/DP ODK 6MB PROG/20MB DAT.
Configuración programación			
Lenguaje de programación			
- KOP	Sí; incl. seguridad positiva (failsafe)	Sí; incl. seguridad positiva (failsafe)	Sí; incl. seguridad positiva (failsafe)
- FUP	Sí; incl. seguridad positiva (failsafe)	Sí; incl. seguridad positiva (failsafe)	Sí; incl. seguridad positiva (failsafe)
- AWL	Sí	Sí	Sí
- SCL	Sí	Sí	Sí
- GRAPH	Sí	Sí	Sí
Protección de know-how			
• Protección de programas de usuario/Protección por contraseña	Sí	Sí	Sí
• Protección contra copia	Sí	Sí	Sí
• Protección de bloques	Sí	Sí	Sí
Protección de acceso			
• Contraseña para display	Sí	Sí	Sí
• Nivel de protección: Protección contra escritura	Sí	Sí	Sí
• Nivel de protección: Protección contra escritura/lectura	Sí	Sí	Sí
• Nivel de protección: Protección completa	Sí	Sí	Sí
Interfaces Open Development			
• Tamaño ODK archivo SO, máx.			6 Mbyte
Dimensiones			
Ancho	175 mm	175 mm	175 mm
Alto	147 mm	147 mm	147 mm
Profundidad	129 mm	129 mm	129 mm
Pesos			
Peso, aprox.	1 978 g	1 988 g	1 988 g

Advanced Controller SIMATIC S7-1500

Módulos centrales

CPUs de seguridad

4

Datos de pedido	Referencia	Referencia
CPU 1511F-1 PN CPU de seguridad; memoria de trabajo de 230 kbytes para programa, 1 Mbyte para datos, interfaz PROFINET IO IRT; necesaria SIMATIC Memory Card	6ES7511-1FK01-0AB0	Perfil soporte SIMATIC S7-1500 Longitudes fijas, con elementos de puesta a tierra <ul style="list-style-type: none"> • 160 mm • 245 mm • 482 mm • 530 mm • 830 mm Para cortar a medida, sin orificios; los elementos de puesta a tierra deben pedirse por separado <ul style="list-style-type: none"> • 2000 mm
CPU 1513F-1 PN CPU de seguridad; memoria de trabajo de 450 kbytes para programa, 1,5 Mbyte para datos, interfaz PROFINET IO IRT; necesaria SIMATIC Memory Card	6ES7513-1FL01-0AB0	
CPU 1515F-2 PN CPU de seguridad; memoria de trabajo de 750 kbytes para programa, 3 Mbytes para datos, interfaz PROFINET IO IRT; interfaz PROFINET; necesaria SIMATIC Memory Card	6ES7515-2FM01-0AB0	
CPU 1516F-3 PN/DP CPU de seguridad, memoria de trabajo de 1,5 Mbyte para programa, 5 Mbytes para datos, interfaz PROFINET IO IRT, interfaz PROFINET/PROFIBUS; necesaria SIMATIC Memory Card	6ES7516-3FN01-0AB0	
CPU 1517F-3 PN/DP CPU de seguridad, memoria de trabajo de 3 Mbytes para programa, 8 Mbytes para datos, interfaz PROFINET IO IRT, interfaz PROFINET/PROFIBUS; necesaria SIMATIC Memory Card	6ES7517-3FP00-0AB0	
CPU 1518F-4 PN/DP CPU de seguridad, memoria de trabajo de 6 Mbytes para programa, 20 Mbytes para datos, interfaz PROFINET IO IRT, 2 interfaces PROFINET, una interfaz PROFIBUS; necesaria SIMATIC Memory Card	6ES7518-4FP00-0AB0	
CPU 1518F-4 PN/DP ODK CPU de seguridad, memoria de trabajo de 6 Mbytes para programa, 20 Mbytes para datos, interfaz PROFINET IO IRT, 2 interfaces PROFINET, una interfaz PROFIBUS; necesaria SIMATIC Memory Card	6ES7518-4FP00-3AB0	
Accesorios		
SIMATIC Memory Card		
4 Mbytes	6ES7954-8LC02-0AA0	
12 Mbytes	6ES7954-8LE02-0AA0	
24 Mbytes	6ES7954-8LF02-0AA0	
256 Mbytes	6ES7954-8LL02-0AA0	
2 Gbytes	6ES7954-8LP02-0AA0	
32 Gbytes	6ES7954-8LT03-0AA0	
		Elemento de conexión PE para perfil soporte de 2000 mm 20 unidades
		Fuente de alimentación del sistema Para la alimentación del bus de fondo de los S7-1500 Tensión de entrada 24 V DC, potencia 25 W Tensión de entrada 24/48/60 V DC, potencia 60 W Tensión de entrada 24/48/60 V DC, potencia 60 W, funcionalidad de respaldo Tensión de entrada 120/230 V AC, potencia 60 W
		Conector de red Con elemento codificador para módulo de alimentación; repuesto, 10 unidades
		Fuente de alimentación de carga 24 V DC/3A 24 V DC/8A
		Conector de alimentación Repuesto; para conectar la tensión de alimentación de 24 V DC <ul style="list-style-type: none"> • con bornes de inserción directa
		Conector de bus PROFIBUS FastConnect RS 485 con salida de cable a 90° conexión por desplazamiento de aislamiento, velocidad de transferencia máx. 12 Mbits/s
		sin interfaz para PG, puesta a tierra a través de la placa del armario eléctrico; 1 unidad
		con interfaz para PG, puesta a tierra a través de la placa del armario eléctrico; 1 unidad
		PROFIBUS FC Standard Cable GP Tipo estándar de diseño especial para el montaje rápido, de 2 hilos, apantallado; venta por metros; unidad de suministro máx. 1000 m, pedido mínimo 20 m
		PROFIBUS FC Robust Cable 2 hilos, apantallado; venta por metros; unidad de suministro máx. 1000 m, pedido mínimo 20 m
		PROFIBUS FC Flexible Cable 2 hilos, apantallado; venta por metros; unidad de suministro máx. 1000 m, pedido mínimo 20 m

Datos de pedido	Referencia	Referencia	
PROFIBUS FC Trailing Cable 2 hilos, apantallado; venta por metros; unidad de suministro máx. 1000 m, pedido mínimo 20 m Color de cubierta: azul petróleo Color de cubierta: violeta	6XV1830-3EH10 6XV1831-2L	IE FC TP Marine Cable 2 x 2 (tipo B) Cable de par trenzado y apantallado de 4 hilos para conectar a IE FC Outlet RJ45/IE FC RJ45 Plug 180/90 con certificación para construcción naval; venta por metros; unidad de suministro máx. 1000 m, pedido mínimo 20 m	6XV1840-4AH10
PROFIBUS FC Food Cable 2 hilos, apantallado; venta por metros; unidad de suministro máx. 1000 m, pedido mínimo 20 m	6XV1830-0GH10	IE FC Stripping Tool Herramienta preajustada para pelar con rapidez los cables Industrial Ethernet FC	6GK1901-1GA00
PROFIBUS FC Ground Cable 2 hilos, apantallado; venta por metros; unidad de suministro máx. 1000 m, pedido mínimo 20 m	6XV1830-3FH10	Display Para CPU 1511-1 PN, CPU 1511F-1 PN, CPU 1513-1 PN y CPU 1513F-1 PN; repuesto	6ES7591-1AA01-0AA0
PROFIBUS FC FRNC Cable GP 2 hilos, apantallado, difícilmente inflamable, cubierta exterior de copolímero FRNC; venta por metros; unidad de suministro máx. 1000 m, pedido mínimo 20 m	6XV1830-0LH10	para CPU 1515-2 PN, CPU 1515F-2 PN, CPU 1516-3 PN/DP, CPU 1516F-3 PN/DP, CPU 1517-3 PN/DP, CPU 1517F-3 PN/DP, CPU 1518-4 PN/DP, CPU 1518F-4 PN/DP, CPU 1518-4 PN/DP ODK y CPU 1518F-4 PN/DP ODK; repuesto	6ES7591-1BA01-0AA0
PROFIBUS FastConnect Stripping Tool Herramienta preajustada para pelar rápidamente los cables PROFIBUS FastConnect	6GK1905-6AA00	Cubierta frontal para la interfaz PROFIBUS DP Para CPU 1517-3 PN/DP y CPU 1518-4 PN/DP; repuesto	6ES7591-8AA00-0AA0
IE FC RJ45 Plugs Conector RJ45 para Industrial Ethernet dotado de robusta caja de metal y contactos de desplazamiento de aislamiento integrados para conectar cables Industrial Ethernet FC		Kit de iniciación SIMATIC S7-1500 Compuesto por CPU 1511C-1 PN, SIMATIC Memory Card de 4 Mbytes, perfil soporte de 160 mm, conector frontal, STEP 7 Professional con licencia de 365 días, alimentación PM 70 W 120/230 V AC, cable Ethernet, documentación	6ES7511-1CK00-4YB5
IE FC RJ45 Plug 180 Salida de cable a 180° 1 unidad 10 unidades 50 unidades	6GK1901-1BB10-2AA0 6GK1901-1BB10-2AB0 6GK1901-1BB10-2AE0	STEP 7 Safety Advanced V14 SP1 Función: Herramienta de ingeniería para configurar y programar programas de usuario de seguridad positiva para SIMATIC S7-1200 FC, S7-1500F, S7-1500F Software Controller, S7-300F, S7-400F, WinAC RTX F, ET 200SP F Controller y periferia de seguridad ET 200SP, ET 200S, ET 200M, ET 200iSP, ET 200pro y ET 200eco Requisito: STEP 7 Professional V14 SP1	
IE FC TP Standard Cable GP 2x2 Cable de par trenzado y apantallado de 4 hilos para conectar a IE FC Outlet RJ45/IE FC RJ45 Plug; conforme con PROFINET; con aprobación UL; venta por metros; unidad de suministro máx. 1000 m, pedido mínimo 20 m	6XV1840-2AH10	Floating License para 1 usuario, software y documentación en DVD; clave de licencia en lápiz USB	6ES7833-1FA14-0YA5
IE FC TP Trailing Cable 2 x 2 (tipo C) Cable de par trenzado y apantallado de 4 hilos para conectar a IE FC Outlet RJ45/IE FC RJ45 Plug 180/90 para uso de cadena portacables; conforme con PROFINET; con aprobación UL; venta por metros; unidad de suministro máx. 1000 m, pedido mínimo 20 m	6XV1840-3AH10	Floating License para 1 usuario, descarga del software, la documentación y la clave de licencia ¹⁾ ; dirección de correo electrónico necesaria para la entrega	6ES7833-1FA14-0YH5

¹⁾ Encontrará información actualizada sobre la descarga y la disponibilidad en: <http://www.siemens.com/tia-online-software-delivery>

Advanced Controller SIMATIC S7-1500

Módulos centrales

CPUs de seguridad

Datos de pedido	Referencia	Referencia
STEP 7 Professional V14 SP1 Sistema de destino: SIMATIC S7-1200, S7-1500, S7-300, S7-400, WinAC Requisitos: Windows 7 Professional SP1 (64 bits), Windows 7 Enterprise SP1 (64 bits), Windows 7 Ultimate SP1 (64 bits), Windows 8.1 Professional (64 bits), Windows 8.1 Enterprise (64 bits), Windows 10 Professional, versión 1607; Windows 10 Enterprise, versión 1607; Windows 10 Enterprise 2016 LTSB, Windows 10 Enterprise 2015 LTSB, Windows Server 2008 R2 StdE (instalación completa), Windows Server 2012 StdE (instalación completa), Windows Server 2016 Standard (instalación completa); Forma de entrega: alemán, inglés, chino, italiano, francés, español STEP 7 Professional V14 SP1, Floating License STEP 7 Professional V14 SP1, Floating License, descarga de software incl. clave de licencia ¹⁾ Dirección de correo electrónico necesaria para la entrega	6ES7822-1AA04-0YA5 6ES7822-1AE04-0YA5	SIMATIC ODK 1500S V2.0 Open Development Kit para apoyar el desarrollo de funciones de librería para Windows y de tiempo real Paquete con soporte de datos 6ES7806-2CD02-0YA0 Descarga incl. clave de licencia ¹⁾ 6ES7806-2CD02-0YG0 Dirección de correo electrónico necesaria para la entrega SIMATIC Target 1500S for Simulink V1.0 6ES7823-1BE00-0YA5 Descarga incl. clave de licencia ¹⁾ Dirección de correo electrónico necesaria para la entrega SIMATIC Manual Collection 6ES7998-8XC01-8YE0 Manuales electrónicos en DVD, varios idiomas: LOGO!, SIMADYN, Componentes de bus SIMATIC, SIMATIC C7, Periferia descentrali- zada SIMATIC, SIMATIC HMI, SIMATIC Sensors, SIMATIC NET, SIMATIC PC Based Automation, SIMATIC PCS 7, SIMATIC PG/PC, SIMATIC S7, Software SIMATIC, SIMATIC TDC SIMATIC Manual Collection, servicio de actualización durante 1 año 6ES7998-8XC01-8YE2 DVD con Manual Collection actual, así como tres actualizaciones sucesivas

¹⁾ Encontrará información actualizada sobre la descarga y la disponibilidad en: <http://www.siemens.com/tia-online-software-delivery>

Sinopsis SIPLUS CPU 1511F-1 PN



- CPU de entrada en la gama de controladores SIPLUS S7-1500F
- Apropriada para aplicaciones estándar y de seguridad con requisitos medios sobre el volumen de programas y de velocidad de procesamiento
- Empleo a modo de PLC central en líneas de fabricación con unidades periféricas centralizadas y descentralizadas
- Soporta PROFIsafe tanto en configuración central como descentralizada
- Interfaz PROFINET IO IRT con switch de 2 puertos
- PROFINET IO-Controller para operar periferia descentralizada en PROFINET
- Funcionalidad I-Device de PROFINET para conectar la CPU a modo de dispositivo inteligente PROFINET con un controlador SIMATIC o PROFINET I/O no Siemens
- Modo isócrono

Nota:

Para el funcionamiento de la CPU se requiere una SIMATIC Memory Card.

Los productos SIPLUS extreme se basan en productos SIMATIC estándar. Los contenidos aquí enumerados se han tomado de los correspondientes productos estándar. Se complementan con información específica de SIPLUS extreme.

Sinopsis SIPLUS CPU 1513F-1 PN



- CPU para aplicaciones estándar y de seguridad con requisitos medios/altos de memoria de programa y memoria de datos de la gama de controladores SIPLUS S7-1500
- Alta velocidad de procesamiento con aritmética binaria y en coma flotante
- Empleo a modo de PLC central en líneas de fabricación con unidades periféricas centralizadas y descentralizadas
- Soporta PROFIsafe tanto en configuración central como descentralizada
- Interfaz PROFINET IO IRT con switch de 2 puertos
- PROFINET IO-Controller para operar periferia descentralizada en PROFINET
- Funcionalidad I-Device de PROFINET para conectar la CPU a modo de dispositivo inteligente PROFINET con un controlador SIMATIC o PROFINET I/O no Siemens
- Modo isócrono

Nota:

Para el funcionamiento de la CPU se requiere una SIMATIC Memory Card.

Los productos SIPLUS extreme se basan en productos SIMATIC estándar. Los contenidos aquí enumerados se han tomado de los correspondientes productos estándar. Se complementan con información específica de SIPLUS extreme.

Advanced Controller SIMATIC S7-1500

Módulos centrales

SIPLUS CPUs de seguridad

Sinopsis SIPLUS CPU 1516F-3 PN/DP



- CPU con gran memoria de programa y de datos en la gama de productos de los controladores SIPLUS S7-1500, para aplicaciones de seguridad con requisitos elevados en cuanto a volumen de programas y conectividad.
- Utilizable para funciones de seguridad según IEC 61508 hasta SIL 3 e ISO 13849 hasta PL_e.
- Alta velocidad de procesamiento con aritmética binaria y en coma flotante.
- Empleo a modo de PLC central en líneas de fabricación con unidades periféricas centralizadas y descentralizadas.
- Soporta PROFIsafe tanto en configuración central como descentralizada.
- Interfaz PROFINET IO IRT con switch de 2 puertos.
- Interfaz PROFINET adicional con dirección IP independiente.
- PROFINET IO Controller para operar periferia descentralizada en PROFINET.
- Funcionalidad I-Device de PROFINET para conectar la CPU a modo de dispositivo inteligente PROFINET con un controlador SIMATIC o PROFINET I/O no Siemens.
- Interfaz maestro PROFIBUS DP.
- Modo isócrono en PROFIBUS y PROFINET.
- Funciones Motion Control integradas para controlar ejes de velocidad y ejes de posicionamiento; compatibilidad con encoders externos.
- Servidor web integrado con la posibilidad de crear páginas web definidas por el usuario.

Nota:

Para el funcionamiento de la CPU se requiere una SIMATIC Memory Card

Los productos SIPLUS extreme se basan en productos SIMATIC estándar. Los contenidos aquí enumerados se han tomado de los correspondientes productos estándar. Se complementan con información específica de SIPLUS extreme.

Sinopsis SIPLUS CPU 1518-4 PN/DP



- CPU con memoria de programa y de datos muy grande en la gama de productos de los controladores SIPLUS S7-1500, para aplicaciones de seguridad con requisitos máximos en cuanto a volumen de programas, rendimiento y conectividad.
- Utilizable para funciones de seguridad según IEC 61508 hasta SIL 3 e ISO 13849 hasta PL_e.
- Velocidad de procesamiento muy alta, con aritmética binaria y en coma flotante.
- Para tareas de automatización comunes para todos los sectores industriales en construcción de máquinas en serie, máquinas especiales e instalaciones
- Empleo a modo de PLC central en líneas de fabricación con unidades periféricas centralizadas y descentralizadas.
- Soporta PROFIsafe tanto en configuración central como descentralizada.
- Interfaz PROFINET IO IRT con switch de 2 puertos.
- Dos interfaces PROFINET adicionales con direcciones IP independientes.
- PROFINET IO Controller para operar periferia descentralizada en PROFINET.
- Funcionalidad I-Device de PROFINET para conectar la CPU a modo de dispositivo inteligente PROFINET con un controlador SIMATIC o PROFINET I/O no Siemens.
- Interfaz maestro PROFIBUS DP.
- Modo isócrono en PROFIBUS y PROFINET.
- Funciones Motion Control integradas para controlar ejes de velocidad y ejes de posicionamiento; compatibilidad con encoders externos
- Servidor web integrado con la posibilidad de crear páginas web definidas por el usuario.

Nota:

Para el funcionamiento de la CPU se requiere una SIMATIC Memory Card.

Los productos SIPLUS extreme se basan en productos SIMATIC estándar. Los contenidos aquí enumerados se han tomado de los correspondientes productos estándar. Se complementan con información específica de SIPLUS extreme.

Datos técnicos

Referencia	6AG1511-1FK01-2AB0	6AG1513-1FL01-2AB0	6AG1516-3FN01-2AB0	6AG1518-4FP00-4AB0
Based on	6ES7511-1FK01-0AB0	6ES7513-1FL01-0AB0	6ES7516-3FN01-0AB0	6ES7518-4FP00-0AB0
	SIPLUS S7-1500 CPU 1511F-1 PN	SIPLUS S7-1500 CPU 1513F-1 PN	SIPLUS S7-1500 CPU 1516F-3 PN/DP	SIPLUS S7-1500 CPU 1518F-4 PN/DP
Condiciones ambientales				
Temperatura ambiente en servicio				
• Montaje horizontal, mín.	-25 °C; = T _{mín} ; Startup @ -25 °C; Startup Display @ -20 °C	-25 °C; = T _{mín} ; Startup @ -25 °C; Startup Display @ -20 °C	-25 °C; = T _{mín} ; Startup @ -25 °C; Startup Display @ -20 °C	0 °C
• Montaje horizontal, máx.	60 °C; Pantalla: 50 °C; la pantalla se apaga a una temperatura de empleo típ. de 50 °C	60 °C; Pantalla: 50 °C; la pantalla se apaga a una temperatura de empleo típ. de 50 °C	60 °C; Pantalla: 50 °C; la pantalla se apaga a una temperatura de empleo típ. de 50 °C	60 °C; Pantalla: 50 °C; la pantalla se apaga a una temperatura de empleo típ. de 50 °C
• Montaje vertical, mín.	-25 °C; = T _{mín} ; Startup @ -25 °C; Startup Display @ -20 °C	-25 °C; = T _{mín} ; Startup @ -25 °C; Startup Display @ -20 °C	-25 °C; = T _{mín} ; Startup @ -25 °C; Startup Display @ -20 °C	0 °C
• Montaje vertical, máx.	40 °C; Pantalla: 40 °C; la pantalla se apaga a una temperatura de empleo típ. de 40 °C	40 °C; Pantalla: 40 °C; la pantalla se apaga a una temperatura de empleo típ. de 40 °C	40 °C; Pantalla: 40 °C; la pantalla se apaga a una temperatura de empleo típ. de 40 °C	40 °C; Pantalla: 40 °C; la pantalla se apaga a una temperatura de empleo típ. de 40 °C
Condiciones ambientales aumentadas				
• Referida a temperatura ambiente-presión atmosférica-altitud de instalación	T _{mín} ... T _{máx} a 1080 hPa ... 795 hPa (-1000 m ... +2000 m)	T _{mín} ... T _{máx} a 1080 hPa ... 795 hPa (-1000 m ... +2000 m)	T _{mín} ... T _{máx} a 1080 hPa ... 795 hPa (-1000 m ... +2000 m)	T _{mín} ... T _{máx} a 1080 hPa ... 795 hPa (-1000 m ... +2000 m)
Humedad relativa del aire				
- Con condensación, ensayado según IEC 60068-2-38, máx.	100 %; HR incl. condensación/helada (no poner en marcha si hay condensación); montaje horizontal	100 %; HR incl. condensación/helada (no poner en marcha si hay condensación); montaje horizontal	100 %; HR incl. condensación/helada (no poner en marcha si hay condensación); montaje horizontal	100 %; HR incl. condensación/congelación (sin puesta en marcha si hay condensación)
Resistencia				
- a sustancias biológicamente activas/conforme con EN 60721-3-3	Sí	Sí	Sí	Sí
- a sustancias químicamente activas/conforme con EN 60721-3-3	Sí; clase 3C4 (HR < 75 %) incl. niebla salina según EN 60068-2-52 (grado de severidad 3). ¡Las tapas de conectores suministradas deben permanecer en las interfaces no utilizadas durante el servicio!	Sí; clase 3C4 (HR < 75 %) incl. niebla salina según EN 60068-2-52 (grado de severidad 3). ¡Las tapas de conectores suministradas deben permanecer en las interfaces no utilizadas durante el servicio!	Sí; clase 3C4 (HR < 75 %) incl. niebla salina según EN 60068-2-52 (grado de severidad 3). ¡Las tapas de conectores suministradas deben permanecer en las interfaces no utilizadas durante el servicio!	Sí; clase 3C4 (HR < 75 %) incl. niebla salina según EN 60068-2-52 (grado de severidad 3). ¡Las tapas de conectores suministradas deben permanecer en las interfaces no utilizadas durante el servicio!
- a sustancias mecánicamente activas/conforme con EN 60721-3-3	Sí; clase 3S4 incl. arena, polvo. ¡Las cubiertas de conectores suministradas deben permanecer en las interfaces no utilizadas durante el servicio!	Sí; clase 3S4 incl. arena, polvo. ¡Las cubiertas de conectores suministradas deben permanecer en las interfaces no utilizadas durante el servicio!	Sí; clase 3S4 incl. arena, polvo. ¡Las cubiertas de conectores suministradas deben permanecer en las interfaces no utilizadas durante el servicio!	Sí; clase 3S4 incl. arena, polvo. ¡Las cubiertas de conectores suministradas deben permanecer en las interfaces no utilizadas durante el servicio!

Advanced Controller SIMATIC S7-1500

Módulos centrales

SIPLUS CPUs de seguridad

Datos de pedido	Referencia	Accesorios	Referencia
CPU 1511F-1 PN (rango de temperatura ampliado y presencia de atmósfera agresiva) CPU de seguridad; memoria de trabajo de 225 kbytes para programa, 1 Mbyte para datos, interfaz PROFINET IO IRT; necesita una SIMATIC Memory Card	6AG1511-1FK01-2AB0	Fuente de alimentación del sistema (rango de temperatura ampliado y presencia de atmósfera agresiva) Para la alimentación del bus de fondo de los S7-1500 Tensión de entrada 24 V DC, potencia 25 W	6AG1505-0KA00-7AB0
SIPLUS CPU 1513F-1 PN (rango de temperatura ampliado y presencia de atmósfera agresiva) CPU de seguridad; memoria de trabajo de 450 kbytes para programa, 1,5 Mbyte para datos, interfaz PROFINET IO IRT; necesita una SIMATIC Memory Card	6AG1513-1FL01-2AB0	Tensión de entrada 24/48/60 V DC, potencia 60 W Tensión de entrada 24/48/60 V DC, potencia 60 W, funcionalidad de respaldo Tensión de entrada 120/230 V AC, potencia 60 W	6AG1505-0RA00-7AB0 6ES7505-0RB00-0AB0 6AG1507-0RA00-7AB0
SIPLUS CPU 1516F-3 PN/DP (rango de temperatura ampliado y presencia de atmósfera agresiva) CPU de seguridad, memoria de trabajo de 1,5 Mbyte para programa, 5 Mbytes para datos, interfaz PROFINET IO IRT, interfaz PROFINET/PROFIBUS; necesita una SIMATIC Memory Card	6AG1516-3FN01-2AB0	Fuente de alimentación de carga (rango de temperatura ampliado y presencia de atmósfera agresiva) 24 V DC/3A 24 V DC/8A	6AG1332-4BA00-7AA0 6AG1333-4BA00-7AA0
CPU 1518F-4 PN/DP (presencia de atmósfera agresiva) CPU de seguridad, memoria de trabajo de 6 Mbytes para programa, 20 Mbytes para datos, interfaz PROFINET IO IRT, 2 interfaces PROFINET, una interfaz PROFIBUS; necesita una SIMATIC Memory Card	6AG1518-4FP00-4AB0	Display (rango de temperatura ampliado y presencia de atmósfera agresiva) para SIPLUS CPU 1511F-1 PN y CPU 1513F-1 PN; repuesto para SIPLUS CPU 1516F-3 PN/DP y CPU 1518-4F PN/DP; repuesto	6AG1591-1AA01-2AA0 6AG1591-1BA01-2AA0
		Otros accesorios Ver SIMATIC S7-1500, CPUs de seguridad, página 4/44	

Sinopsis CPU 1511T-1 PN



- CPU de entrada en la gama de controladores S7-1500T
- Apropiado para aplicaciones con requisitos medios de volumen de programas y de velocidad de procesamiento
- Utilización como controlador central en líneas de fabricación con periferia central y descentralizada
- Interfaz PROFINET IO IRT con switch de 2 puertos
- PROFINET IO Controller para operar periferia descentralizada en PROFINET
- Funcionalidad I-Device de PROFINET para conectar la CPU a modo de dispositivo inteligente PROFINET con un controlador SIMATIC o PROFINET I/O no Siemens
- OPC UA Server (Data Access) como opción runtime para integrar con facilidad el SIMATIC S7-1500 en sistemas y equipos no Siemens
- Modo isócrono
- Funciones Motion Control integradas para controlar ejes de velocidad, de posicionamiento y síncronos (sincronismo de reductor y sincronismo por perfil de leva), compatibilidad con encóders externos, levas/perfiles de levas y detectores
- Servidor web integrado para el diagnóstico y con la posibilidad de crear páginas web definidas por el usuario

Nota

Para el funcionamiento de la CPU se requiere una SIMATIC Memory Card

Sinopsis CPU 1515T-2 PN



- CPU para aplicaciones con requisitos entre medios y altos en cuanto a memoria de programa y de datos de la gama de productos de los controladores S7-1500T
- Velocidad de procesamiento entre media y alta, con aritmética binaria y en coma flotante
- Utilización como controlador central en líneas de fabricación con periferia central y descentralizada
- Interfaz PROFINET IO IRT con switch de 2 puertos
- PROFINET IO Controller para operar periferia descentralizada en PROFINET
- Funcionalidad I-Device de PROFINET para conectar la CPU a modo de dispositivo inteligente PROFINET con un controlador SIMATIC o PROFINET I/O no Siemens
- Otra interfaz PROFINET integrada con dirección IP independiente para aislar la red, para conectar otros dispositivos PROFINET IO RT o para comunicación rápida en calidad de I-Device
- OPC UA Server (Data Access) como opción runtime para integrar con facilidad el SIMATIC S7-1500 en sistemas y equipos no Siemens
- Modo isócrono
- Funciones Motion Control integradas para controlar ejes de velocidad, de posicionamiento y síncronos (sincronismo de reductor y sincronismo por perfil de leva), compatibilidad con encóders externos, levas/perfiles de levas y detectores
- Servidor web integrado para el diagnóstico y con la posibilidad de crear páginas web definidas por el usuario

Nota

Para el funcionamiento de la CPU se requiere una SIMATIC Memory Card.

Advanced Controller SIMATIC S7-1500

Módulos centrales

Módulos tecnológicos

Sinopsis CPU 1517T-3 PN/DP



- CPU con memoria de programa y de datos muy grande en la gama de productos de los controladores S7-1500, para aplicaciones con requisitos elevados en cuanto a volumen de programas y conectividad.
- Alta velocidad de procesamiento con aritmética binaria y en coma flotante
- Para tareas de automatización comunes para todos los sectores industriales en construcción de máquinas en serie, máquinas especiales e instalaciones
- Utilización como controlador central en líneas de fabricación con periferia central y descentralizada
- Interfaz PROFINET IO IRT con switch de 2 puertos
- PROFINET IO Controller para operar periferia descentralizada en PROFINET.
- Funcionalidad I-Device de PROFINET para conectar la CPU a modo de dispositivo inteligente PROFINET con un controlador SIMATIC o PROFINET I/O no Siemens.
- Otra interfaz PROFINET integrada con dirección IP independiente para aislar la red, para conectar otros dispositivos PROFINET IO RT o para comunicación rápida en calidad de I-Device
- Interfaz maestro PROFIBUS DP
- OPC UA Server (Data Access) como opción runtime para integrar con facilidad el SIMATIC S7-1500 en sistemas y equipos no Siemens
- Modo isócrono en PROFIBUS y PROFINET
- Funciones Motion Control integradas para controlar ejes de velocidad, de posicionamiento y síncronos (sincronismo de reductor y sincronismo por perfil de leva), compatibilidad con encóders externos, levas/perfiles de levas y detectores
- Servidor web integrado para el diagnóstico y con la posibilidad de crear páginas web definidas por el usuario

Nota

Para el funcionamiento de la CPU se requiere una SIMATIC Memory Card.

Sinopsis CPU 1517TF-3 PN/DP



- CPU con memoria de programa y de datos muy grande en la gama de productos de los controladores S7-1500, para aplicaciones de seguridad con requisitos elevados en cuanto a volumen de programas y conectividad.
- Utilizable para funciones de seguridad según IEC 61508 hasta SIL 3 e ISO 13849 hasta PLe
- Alta velocidad de procesamiento con aritmética binaria y en coma flotante
- Para tareas de automatización comunes para todos los sectores industriales en construcción de máquinas en serie, máquinas especiales e instalaciones
- Utilización como controlador central en líneas de fabricación con periferia central y descentralizada
- Interfaz PROFINET IO IRT con switch de 2 puertos
- PROFINET IO Controller para operar periferia descentralizada en PROFINET.
- Funcionalidad I-Device de PROFINET para conectar la CPU a modo de dispositivo inteligente PROFINET con un controlador SIMATIC o PROFINET I/O no Siemens.
- Otra interfaz PROFINET integrada con dirección IP independiente para aislar la red, para conectar otros dispositivos PROFINET IO RT o para comunicación rápida en calidad de I-Device
- Interfaz maestro PROFIBUS DP
- OPC UA Server (Data Access) como opción runtime para integrar con facilidad el SIMATIC S7-1500 en sistemas y equipos no Siemens
- Modo isócrono en PROFIBUS y PROFINET
- Funciones Motion Control integradas para controlar ejes de velocidad, de posicionamiento y síncronos (sincronismo de reductor y sincronismo por perfil de leva), compatibilidad con encóders externos, levas/perfiles de levas y detectores
- Servidor web integrado para el diagnóstico y con la posibilidad de crear páginas web definidas por el usuario

Nota

Para el funcionamiento de la CPU se requiere una SIMATIC Memory Card.

Datos técnicos

Referencia	6ES7511-1TK01-0AB0 CPU 1511T-1 PN, 225KB Progr., 1MB Datos	6ES7515-2TM01-0AB0 CPU 1515T-2 PN, 750KB Progr., 3MB Datos	6ES7517-3TP00-0AB0 CPU 1517T-3 PN/DP, 3MB Progr./8MB Datos	6ES7517-3UP00-0AB0 CPU 1517TF-3 PN/DP, 3MB Progr., 8MB Datos
Información general				
Designación del tipo de producto	CPU 1511T-1 PN	CPU 1515T-2 PN	CPU 1517T-3 PN/DP	CPU 1517TF-3 PN/DP
Ingeniería con				
• STEP 7 TIA Portal configurable/ integrado desde versión	V14 SP1 (FW V2.1) / V14 (FW V2.0) o superior	V14 SP1 (FW V2.1) / V14 (FW V2.0) o superior	V14 SP1 (FW V2.1) / V14 (FW V2.0) o superior	V14 SP1 (FW V2.1) / V14 (FW V2.0) o superior
Display				
Diagonal de la pantalla [cm]	3,45 cm	6,1 cm	6,1 cm	6,1 cm
Tensión de alimentación				
Tipo de tensión de la alimentación	24 V DC	24 V DC	24 V DC	24 V DC
Pérdidas				
Pérdidas, típ.	5,7 W	6,3 W	24 W	24 W
Memoria				
Memoria de trabajo				
• Integrada (para programa)	225 kbyte	750 kbyte	3 Mbyte	3 Mbyte
• Integrada (para datos)	1 Mbyte	3 Mbyte	8 Mbyte	8 Mbyte
Memoria de carga				
• enchufable (SIMATIC Memory Card), máx.	32 Gbyte	32 Gbyte	32 Gbyte	32 Gbyte
Tiempos de ejecución de la CPU				
para operaciones de bits, típ.	60 ns	30 ns	2 ns	2 ns
para operaciones a palabras, típ.	72 ns	36 ns	3 ns	3 ns
para aritmética de coma fija, típ.	96 ns	48 ns	3 ns	3 ns
para aritmética de coma flotante, típ.	384 ns	192 ns	12 ns	12 ns
Contadores, temporizadores y su remanencia				
Contadores S7				
• Cantidad	2 048	2 048	2 048	2 048
Contadores IEC				
• Cantidad	cualquiera (limitado solo por la memoria de trabajo)	cualquiera (limitado solo por la memoria de trabajo)	cualquiera (limitado solo por la memoria de trabajo)	cualquiera (limitado solo por la memoria de trabajo)
Temporizadores S7				
• Cantidad	2 048	2 048	2 048	2 048
Temporizadores IEC				
• Cantidad	cualquiera (limitado solo por la memoria de trabajo)	cualquiera (limitado solo por la memoria de trabajo)	cualquiera (limitado solo por la memoria de trabajo)	cualquiera (limitado solo por la memoria de trabajo)
Áreas de datos y su remanencia				
Marcas				
• Número, máx.	16 kbyte	16 kbyte	16 kbyte	16 kbyte
Área de direcciones				
Área de direcciones de periferia				
• Entradas	32 kbyte; Todas las entradas están en la imagen de proceso	32 kbyte; Todas las entradas están en la imagen de proceso	32 kbyte; Todas las entradas están en la imagen de proceso	32 kbyte; Todas las entradas están en la imagen de proceso
• Salidas	32 kbyte; Todas las salidas están en la imagen de proceso	32 kbyte; Todas las salidas están en la imagen de proceso	32 kbyte; Todas las salidas están en la imagen de proceso	32 kbyte; Todas las salidas están en la imagen de proceso
Hora				
Reloj				
• Tipo	Reloj por hardware	Reloj por hardware	Reloj por hardware	Reloj por hardware
1. Interfaz				
Física de la interfaz				
• Número de puertos	2	2	2	2
• Switch integrado	Sí	Sí	Sí	Sí
• RJ 45 (Ethernet)	Sí; X1	Sí; X1	Sí; X1	Sí; X1
Funcionalidad				
• Protocolo IP	Sí; IPv4	Sí; IPv4	Sí; IPv4	Sí; IPv4
• PROFINET IO-Controller	Sí	Sí	Sí	Sí
• PROFINET IO-Device	Sí	Sí	Sí	Sí
• Comunicación SIMATIC	Sí	Sí	Sí	Sí
• Comunicación IE abierta	Sí	Sí	Sí	Sí
• Servidores web	Sí	Sí	Sí	Sí
• Redundancia del medio	Sí	Sí	Sí	Sí

Advanced Controller SIMATIC S7-1500

Módulos centrales

Módulos tecnológicos

Datos técnicos (continuación)

Referencia	6ES7511-1TK01-0A00	6ES7515-2TM01-0A00	6ES7517-3TP00-0A00	6ES7517-3UP00-0A00
	CPU 1511T-1 PN, 225KB Progr., 1MB Datos	CPU 1515T-2 PN, 750KB Progr., 3MB Datos	CPU 1517T-3 PN/DP, 3MB Prog./8MB Datos	CPU 1517TF-3 PN/DP, 3MB Progr., 8MB Datos
PROFINET IO-Controller				
Servicios				
- Comunicación PG/OP	Sí	Sí	Sí	Sí
- S7-Routing	Sí	Sí	Sí	Sí
- Modo isócrono	Sí	Sí	Sí	Sí
- Comunicación IE abierta	Sí	Sí	Sí	Sí
- IRT	Sí	Sí	Sí	Sí
- MRP	Sí; como administrador de redundancia MRP y/o cliente MRP; número máx. de dispositivos en el anillo: 50	Sí; como administrador de redundancia MRP y/o cliente MRP; número máx. de dispositivos en el anillo: 50	Sí; como administrador de redundancia MRP y/o cliente MRP; número máx. de dispositivos en el anillo: 50	Sí; como administrador de redundancia MRP y/o cliente MRP; número máx. de dispositivos en el anillo: 50
- MRPD	Sí; Requisitos: IRT	Sí; Requisitos: IRT	Sí; Requisitos: IRT	Sí; Requisitos: IRT
- PROFinergy	Sí	Sí	Sí	Sí
- Arranque priorizado	Sí; máx. 32 PROFINET Devices	Sí; máx. 32 PROFINET Devices	Sí; máx. 32 PROFINET Devices	Sí; máx. 32 PROFINET Devices
- N° de IO Devices que se pueden conectar en total, máx.	128; En total se puede conectar un máximo de 256 unidades periféricas descentralizadas vía AS-i, PROFIBUS o PROFINET	256; En total se puede conectar un máximo de 1 000 unidades periféricas descentralizadas vía AS-i, PROFIBUS o PROFINET	512; En total se puede conectar un máximo de 1 000 unidades periféricas descentralizadas vía AS-i, PROFIBUS o PROFINET	512; En total se puede conectar un máximo de 1 000 unidades periféricas descentralizadas vía AS-i, PROFIBUS o PROFINET
- de los cuales, IO devices con IRT, máx.	64	64	64	64
- N° de IO-Devices conectables para RT, máx.	128	256	512	512
- de ellos, en línea, máx.	128	256	512	512
- N° de IO-Devices activables/desactivables simultáneamente, máx.	8; En total a través de todas las interfaces	8; En total a través de todas las interfaces	8; En total a través de todas las interfaces	8; En total a través de todas las interfaces
- N° de IO-Devices por herramienta, máx.	8	8	8	8
- Tiempos de actualización	El valor mínimo del tiempo de actualización también depende de la parte de comunicación ajustada para PROFINET IO, de la cantidad de IO-Devices y de la cantidad de datos útiles configurados	El valor mínimo del tiempo de actualización también depende de la parte de comunicación ajustada para PROFINET IO, de la cantidad de IO-Devices y de la cantidad de datos útiles configurados	El valor mínimo del tiempo de actualización también depende de la parte de comunicación ajustada para PROFINET IO, de la cantidad de IO-Devices y de la cantidad de datos útiles configurados	El valor mínimo del tiempo de actualización también depende de la parte de comunicación ajustada para PROFINET IO, de la cantidad de IO-Devices y de la cantidad de datos útiles configurados
Tiempo de actualización con IRT				
- con un ciclo de emisión de 250 µs	250 µs a 4 ms. Nota: con IRT en modo isócrono es determinante el tiempo de refresco mínimo de 625 µs del OB isócrono	250 µs a 4 ms. Nota: con IRT en modo isócrono es determinante el tiempo de refresco mínimo de 500 µs del OB isócrono	250 µs a 4 ms. Nota: con IRT en modo isócrono es determinante el tiempo de refresco mínimo de 500 µs del OB isócrono	250 µs a 4 ms. Nota: con IRT en modo isócrono es determinante el tiempo de refresco mínimo de 500 µs del OB isócrono
- con un ciclo de emisión de 500 µs	500 µs a 8 ms. Nota: con IRT en modo isócrono es determinante el tiempo de refresco mínimo de 625 µs del OB isócrono	500 µs a 8 ms	500 µs a 8 ms	500 µs a 8 ms
- con un ciclo de emisión de 1 ms	1 ms a 16 ms	1 ms a 16 ms	1 ms a 16 ms	1 ms a 16 ms
- con un ciclo de emisión de 2 ms	2 ms a 32 ms	2 ms a 32 ms	2 ms a 32 ms	2 ms a 32 ms
- con un ciclo de emisión de 4 ms	4 ms a 64 ms	4 ms a 64 ms	4 ms a 64 ms	4 ms a 64 ms
- Con IRT y parametrización de tiempos de ciclo de envío "impares"	Tiempo de actualización = ciclo de emisión "impar" ajustado (cualquier múltiplo de 125 µs: 375 µs, 625 µs ... 3 875 µs)	Tiempo de actualización = ciclo de emisión "impar" ajustado (cualquier múltiplo de 125 µs: 375 µs, 625 µs ... 3 875 µs)	Tiempo de actualización = ciclo de emisión "impar" ajustado (cualquier múltiplo de 125 µs: 375 µs, 625 µs ... 3 875 µs)	Tiempo de actualización = ciclo de emisión "impar" ajustado (cualquier múltiplo de 125 µs: 375 µs, 625 µs ... 3 875 µs)
Tiempos de actualización con RT				
- con un ciclo de emisión de 250 µs	250 µs a 128 ms	250 µs a 128 ms	250 µs a 128 ms	250 µs a 128 ms
- con un ciclo de emisión de 500 µs	500 µs a 256 ms	500 µs a 256 ms	500 µs a 256 ms	500 µs a 256 ms
- con un ciclo de emisión de 1 ms	1 ms a 512 ms	1 ms a 512 ms	1 ms a 512 ms	1 ms a 512 ms
- con un ciclo de emisión de 2 ms	2 ms a 512 ms	2 ms a 512 ms	2 ms a 512 ms	2 ms a 512 ms
- con un ciclo de emisión de 4 ms	4 ms a 512 ms	4 ms a 512 ms	4 ms a 512 ms	4 ms a 512 ms
PROFINET IO-Device				
Servicios				
- Comunicación PG/OP	Sí	Sí	Sí	Sí
- S7-Routing	Sí	Sí	Sí	Sí
- Modo isócrono	No	No	No	No
- Comunicación IE abierta	Sí	Sí	Sí	Sí

Datos técnicos (continuación)

Referencia	6ES7511-1TK01-0AB0 CPU 1511T-1 PN, 225KB Progr., 1MB Datos	6ES7515-2TM01-0AB0 CPU 1515T-2 PN, 750KB Progr., 3MB Datos	6ES7517-3TP00-0AB0 CPU 1517T-3 PN/DP, 3MB Prog./8MB Datos	6ES7517-3UP00-0AB0 CPU 1517TF-3 PN/DP, 3MB Prog., 8MB Datos
Servicios (continuación)				
- IRT	Sí	Sí	Sí	Sí
- MRP	Sí	Sí	Sí	Sí
- MRPD	Sí; Requisitos: IRT	Sí; Requisitos: IRT	Sí; Requisitos: IRT	Sí; Requisitos: IRT
- PROFInergy	Sí	Sí	Sí	Sí
- Shared Device	Sí	Sí	Sí	Sí
- N° de IO Controller con Shared Device, máx.	4	4	4	4
2. Interfaz				
Física de la interfaz				
• Número de puertos		1	1	1
• Switch integrado		No	No	No
• RJ 45 (Ethernet)		Sí; X2	Sí; X2	Sí; X2
Funcionalidad				
• Protocolo IP			Sí; IPv4	Sí; IPv4
• PROFINET IO-Controller		Sí	Sí	Sí
• PROFINET IO-Device		Sí	Sí	Sí
• Comunicación SIMATIC		Sí	Sí	Sí
• Comunicación IE abierta		Sí	Sí	Sí
• Servidores web		Sí	Sí	Sí
• Redundancia del medio		No	No	No
PROFINET IO-Controller				
Servicios				
- Comunicación PG/OP		Sí	Sí	Sí
- S7-Routing		Sí	Sí	Sí
- Modo isócrono		No	No	No
- Comunicación IE abierta		Sí	Sí	Sí
- IRT		No	No	No
- MRP		No	No	No
- PROFInergy		Sí	Sí	Sí
- Arranque priorizado		No	No	No
- N° de IO Devices que se pueden conectar en total, máx.		32; En total se puede conectar un máximo de 1 000 unidades periféricas descentralizadas vía AS-i, PROFIBUS o PROFINET	128; En total se puede conectar un máximo de 1 000 unidades periféricas descentralizadas vía AS-i, PROFIBUS o PROFINET	128; En total se puede conectar un máximo de 1 000 unidades periféricas descentralizadas vía AS-i, PROFIBUS o PROFINET
- N° de IO-Devices conectables para RT, máx.		32	128	128
- de ellos, en línea, máx.		32	128	128
- N° de IO-Devices activables/desactivables simultáneamente, máx.		8; En total a través de todas las interfaces	8; En total a través de todas las interfaces	8; En total a través de todas las interfaces
- N° de IO-Devices por herramienta, máx.		8	8	8
- Tiempos de actualización		El valor mínimo del tiempo de actualización también depende de la parte de comunicación ajustada para PROFINET IO, de la cantidad de IO-Devices y de la cantidad de datos útiles configurados	El valor mínimo del tiempo de actualización también depende de la parte de comunicación ajustada para PROFINET IO, de la cantidad de IO-Devices y de la cantidad de datos útiles configurados	El valor mínimo del tiempo de actualización también depende de la parte de comunicación ajustada para PROFINET IO, de la cantidad de IO-Devices y de la cantidad de datos útiles configurados
Tiempos de actualización con RT				
- con un ciclo de emisión de 1 ms		1 ms a 512 ms	1 ms a 512 ms	1 ms a 512 ms
PROFINET IO-Device				
Servicios				
- Comunicación PG/OP		Sí	Sí	Sí
- S7-Routing		Sí	Sí	Sí
- Modo isócrono		No	No	No
- Comunicación IE abierta		Sí	Sí	Sí
- IRT		No	No	No
- MRP		No	No	No
- MRPD		No	No	No
- PROFInergy		Sí	Sí	Sí

Advanced Controller SIMATIC S7-1500

Módulos centrales

Módulos tecnológicos

Datos técnicos (continuación)

Referencia	6ES7511-1TK01-0AB0 CPU 1511T-1 PN, 225KB Progr., 1MB Datos	6ES7515-2TM01-0AB0 CPU 1515T-2 PN, 750KB Progr., 3MB Datos	6ES7517-3TP00-0AB0 CPU 1517T-3 PN/DP, 3MB Prog./8MB Datos	6ES7517-3UP00-0AB0 CPU 1517TF-3 PN/DP, 3MB Progr., 8MB Datos
Servicios (continuación)				
- Arranque priorizado		No	No	No
- Shared Device		Sí	Sí	Sí
- Nº de IO Controller con Shared Device, máx.		4	4	4
3. Interfaz				
Física de la interfaz				
• Número de puertos			1	1
• RS 485			Sí	Sí
Funcionalidad				
• Maestro PROFIBUS DP			Sí	Sí
• Esclavo PROFIBUS DP			No	No
• Comunicación SIMATIC			Sí	Sí
Protocolos				
Soporta protocolo para PROFINET IO	Sí	Sí	Sí	Sí
Soporta protocolo para PROFI-safe	No	No	No	Sí
PROFIBUS	No	No	Sí	Sí
Nº de conexiones				
• Número de conexiones máx.	96; vía interfaces integradas de la CPU y CP/CM conectados	192; vía interfaces integradas de la CPU y CP/CM conectados	320; vía interfaces integradas de la CPU y CP/CM conectados	320; vía interfaces integradas de la CPU y CP/CM conectados
PROFINET IO-Controller				
Servicios				
- Nº de IO Devices que se pueden conectar en total, máx.	128; En total se puede conectar un máximo de 256 unidades periféricas descentralizadas vía AS-i, PROFIBUS o PROFINET			
- de los cuales, IO devices con IRT, máx.	64			
- Nº de IO-Devices conectables para RT, máx.	128			
Maestro PROFIBUS DP				
Servicios				
- Nº de esclavos DP			125; En total se puede conectar un máximo de 1 000 unidades periféricas descentralizadas vía AS-i, PROFIBUS o PROFINET	125; En total se puede conectar un máximo de 512 unidades periféricas descentralizadas vía AS-i, PROFIBUS o PROFINET
Modo isócrono				
Modo isócrono (aplicación sincronizada hasta el borne)	Sí; Con ciclo OB 6x mínimo de 625 µs	Sí; Con ciclo OB 6x mínimo de 500 µs	Sí; Con ciclo OB 6x mínimo de 250 µs	Sí; Con ciclo OB 6x mínimo de 250 µs
Objetos tecnológicos soportados				
Motion Control	Sí; Nota: el número de ejes influye en el tiempo de ciclo del programa del PLC; Ayuda para selección disponible en la TIA Selection Tool o en SIZER	Sí; Nota: el número de ejes influye en el tiempo de ciclo del programa del PLC; Ayuda para selección disponible en la TIA Selection Tool o en SIZER	Sí; Nota: el número de ejes influye en el tiempo de ciclo del programa del PLC; Ayuda para selección disponible en la TIA Selection Tool o en SIZER	Sí; Nota: el número de ejes influye en el tiempo de ciclo del programa del PLC; Ayuda para selección disponible en la TIA Selection Tool o en SIZER
• Número de recursos de control de movimiento disponibles para objetos tecnológicos (excepto perfiles de levas)	800	2 400	10 240	10 240
• recursos de control de movimiento necesarios				
- por eje de velocidad	40	40	40	40
- por eje de posicionamiento	80	80	80	80
- por eje síncrono	160	160	160	160
- por encóder externo	80	80	80	80
- por leva	20	20	20	20
- por pista de levas	160	160	160	160
- por detector	40	40	40	40

Datos técnicos (continuación)

Referencia	6ES7511-1TK01-0AB0 CPU 1511T-1 PN, 225KB Progr., 1MB Datos	6ES7515-2TM01-0AB0 CPU 1515T-2 PN, 750KB Progr., 3MB Datos	6ES7517-3TP00-0AB0 CPU 1517T-3 PN/DP, 3MB Prog./8MB Datos	6ES7517-3UP00-0AB0 CPU 1517TF-3 PN/DP, 3MB Prog., 8MB Datos
Regulador				
• PID_Compact	Sí; regulador PID universal con optimización integrada	Sí; regulador PID universal con optimización integrada	Sí; regulador PID universal con optimización integrada	Sí; regulador PID universal con optimización integrada
• PID_3Step	Sí; regulador PID con optimización para válvulas integrada	Sí; regulador PID con optimización para válvulas integrada	Sí; regulador PID con optimización para válvulas integrada	Sí; regulador PID con optimización para válvulas integrada
• PID Temp	Sí; Regulador PID con optimización integrada para temperatura	Sí; Regulador PID con optimización integrada para temperatura	Sí; Regulador PID con optimización integrada para temperatura	Sí; Regulador PID con optimización integrada para temperatura
Contaje y medida				
• High Speed Counter	Sí	Sí	Sí	Sí
Clase de seguridad máx. alcanzable operando en modo de seguridad				
Probabilidad de fallo (para una vida útil de 20 y un tiempo de reparación de 100 horas)				
- Low demand mode: PFDavg según SIL3				< 2,00E-05
- High demand/continuous mode: PFH según SIL3				< 1,00E-09 1/h
Condiciones ambientales				
Temperatura ambiente en servicio				
• Montaje horizontal, mín.	0 °C	0 °C	0 °C	0 °C
• Montaje horizontal, máx.	60 °C; Pantalla: 50 °C; la pantalla se apaga a una temperatura de empleo típ. de 50 °C	60 °C; Pantalla: 50 °C; la pantalla se apaga a una temperatura de empleo típ. de 50 °C	60 °C; Pantalla: 50 °C; la pantalla se apaga a una temperatura de empleo típ. de 50 °C	60 °C; Pantalla: 50 °C; la pantalla se apaga a una temperatura de empleo típ. de 50 °C
• Montaje vertical, mín.	0 °C	0 °C	0 °C	0 °C
• Montaje vertical, máx.	40 °C; Pantalla: 40 °C; la pantalla se apaga a una temperatura de empleo típ. de 40 °C	40 °C; Pantalla: 40 °C; la pantalla se apaga a una temperatura de empleo típ. de 40 °C	40 °C; Pantalla: 40 °C; la pantalla se apaga a una temperatura de empleo típ. de 40 °C	40 °C; Pantalla: 40 °C; la pantalla se apaga a una temperatura de empleo típ. de 40 °C
Configuración				
programación				
Lenguaje de programación				
- KOP	Sí	Sí	Sí	Sí; incl. seguridad positiva (failsafe)
- FUP	Sí	Sí	Sí	Sí; incl. seguridad positiva (failsafe)
- AWL	Sí	Sí	Sí	Sí
- SCL	Sí	Sí	Sí	Sí
- GRAPH	Sí	Sí	Sí	Sí
Protección de know-how				
• Protección de programas de usuario/Protección por contraseña	Sí	Sí	Sí	Sí
• Protección contra copia	Sí	Sí	Sí	Sí
• Protección de bloques	Sí	Sí	Sí	Sí
Protección de acceso				
• Contraseña para display	Sí	Sí	Sí	Sí
• Nivel de protección: Protección contra escritura	Sí	Sí	Sí	Sí
• Nivel de protección: Protección contra escritura/lectura	Sí	Sí	Sí	Sí
• Nivel de protección: Protección completa	Sí	Sí	Sí	Sí
Dimensiones				
Ancho	35 mm	70 mm	175 mm	175 mm
Alto	147 mm	147 mm	147 mm	147 mm
Profundidad	129 mm	129 mm	129 mm	129 mm
Pesos				
Peso, aprox.	430 g	830 g	1 978 g	1 978 g

Advanced Controller SIMATIC S7-1500

Módulos centrales

Módulos tecnológicos

Datos de pedido	Referencia	Referencia
CPU 1511T-1 PN Memoria de trabajo de 225 kbytes para programa, 1 Mbyte para datos, interfaz PROFINET IO IRT; necesaria SIMATIC Memory Card	6ES7511-1TK01-0AB0	Fuente de alimentación de carga 24 V DC/3A 24 V DC/8A
CPU 1515T-2 PN Memoria de trabajo de 750 Kbytes para programa, 3 Mbytes para datos, interfaz PROFINET IO IRT, interfaz PROFINET; necesaria SIMATIC Memory Card	6ES7515-2TM01-0AB0	Conector de alimentación Repuesto; para conectar la tensión de alimentación de 24 V DC • con bornes de inserción directa
CPU 1517T-3 PN/DP Memoria de trabajo de 3 Mbytes para programa, 8 Mbytes para datos, interfaz PROFINET IO IRT, interfaz PROFINET/PROFIBUS; necesaria SIMATIC Memory Card	6ES7517-3TP00-0AB0	Conector de bus PROFIBUS FastConnect RS 485 con salida de cable a 90° conexión por desplazamiento de aislamiento, velocidad de transferencia máx. 12 Mbits/s sin interfaz para PG, puesta a tierra a través de la placa del armario eléctrico; 1 unidad
CPU 1517T-3 PN/DP Memoria de trabajo de 3 Mbytes para programa, 8 Mbytes para datos, interfaz PROFINET IO IRT, interfaz PROFINET/PROFIBUS; necesaria SIMATIC Memory Card	6ES7517-3UP00-0AB0	con interfaz para PG, puesta a tierra a través de la placa del armario eléctrico; 1 unidad
Accesorios SIMATIC Memory Card 4 Mbytes 12 Mbytes 24 Mbytes 256 Mbytes 2 Gbytes 32 Gbytes	6ES7954-8LC02-0AA0 6ES7954-8LE02-0AA0 6ES7954-8LF02-0AA0 6ES7954-8LL02-0AA0 6ES7954-8LP02-0AA0 6ES7954-8LT03-0AA0	PROFIBUS FC Standard Cable GP Tipo estándar de diseño especial para el montaje rápido, de 2 hilos, apantallado; venta por metros; unidad de suministro máx. 1000 m, pedido mínimo 20 m
Perfil soporte SIMATIC S7-1500 Longitudes fijas, con elementos de puesta a tierra • 160 mm • 245 mm • 482 mm • 530 mm • 830 mm Para cortar a medida, sin orificios; los elementos de puesta a tierra deben pedirse por separado • 2000 mm	6ES7590-1AB60-0AA0 6ES7590-1AC40-0AA0 6ES7590-1AE80-0AA0 6ES7590-1AF30-0AA0 6ES7590-1AJ30-0AA0 6ES7590-1BC00-0AA0	PROFIBUS FC Robust Cable 2 hilos, apantallado; venta por metros; unidad de suministro máx. 1000 m, pedido mínimo 20 m
Elemento de conexión PE para perfil soporte de 2000 mm 20 unidades	6ES7590-5AA00-0AA0	PROFIBUS FC Flexible Cable 2 hilos, apantallado; venta por metros; unidad de suministro máx. 1000 m, pedido mínimo 20 m
Fuente de alimentación del sistema Para la alimentación del bus de fondo de los S7-1500 Tensión de entrada 24 V DC, potencia 25 W Tensión de entrada 24/48/60 V DC, potencia 60 W Tensión de entrada 24/48/60 V DC, potencia 60 W, funcionalidad de respaldo Tensión de entrada 120/230 V AC, potencia 60 W	6ES7505-0KA00-0AB0 6ES7505-0RA00-0AB0 6ES7505-0RB00-0AB0 6ES7507-0RA00-0AB0	PROFIBUS FC Trailing Cable 2 hilos, apantallado; venta por metros; unidad de suministro máx. 1000 m, pedido mínimo 20 m Color de cubierta: azul petróleo Color de cubierta: violeta
Conector de red Con elemento codificador para módulo de alimentación; repuesto, 10 unidades	6ES7590-8AA00-0AA0	PROFIBUS FC Food Cable 2 hilos, apantallado; venta por metros; unidad de suministro máx. 1000 m, pedido mínimo 20 m
		PROFIBUS FC Ground Cable 2 hilos, apantallado; venta por metros; unidad de suministro máx. 1000 m, pedido mínimo 20 m
		PROFIBUS FC FRNC Cable GP 2 hilos, apantallado, difícilmente inflamable, cubierta exterior de copolímero FRNC; venta por metros; unidad de suministro máx. 1000 m, pedido mínimo 20 m
		PROFIBUS FastConnect Stripping Tool Herramienta preajustada para pelar rápidamente los cables PROFIBUS FastConnect

Datos de pedido	Referencia	Referencia
IE FC RJ45 Plugs Conector RJ45 para Industrial Ethernet dotado de robusta caja de metal y contactos de desplazamiento de aislamiento integrados para conectar cables Industrial Ethernet FC		
IE FC RJ45 Plug 180 Salida de cable a 180° 1 unidad 10 unidades 50 unidades	6GK1901-1BB10-2AA0 6GK1901-1BB10-2AB0 6GK1901-1BB10-2AE0	
IE FC TP Standard Cable GP 2x2 Cable de par trenzado y apantallado de 4 hilos para conectar a IE FC Outlet RJ45/IE FC RJ45 Plug; conforme con PROFINET; con aprobación UL; venta por metros; unidad de suministro máx. 1000 m, pedido mínimo 20 m	6XV1840-2AH10	
IE FC TP Trailing Cable 2 x 2 (tipo C) Cable de par trenzado y apantallado de 4 hilos para conectar a IE FC Outlet RJ45/IE FC RJ45 Plug 180/90 para uso de cadena portables; conforme con PROFINET; con aprobación UL; venta por metros; unidad de suministro máx. 1000 m, pedido mínimo 20 m	6XV1840-3AH10	6ES7822-1AA04-0YA5 6ES7822-1AE04-0YA5
IE FC TP Marine Cable 2 x 2 (tipo B) Cable de par trenzado y apantallado de 4 hilos para conectar a IE FC Outlet RJ45/IE FC RJ45 Plug 180/90 con certificación para construcción naval; venta por metros; unidad de suministro máx. 1000 m, pedido mínimo 20 m	6XV1840-4AH10	
IE FC Stripping Tool Herramienta preajustada para pelar con rapidez los cables Industrial Ethernet FC	6GK1901-1GA00	
Display Para CPU 1511T-1 PN; repuesto Para CPU 1515T-2 PN, CPU 1517T-3 PN/DP y CPU 1517TF-3 PN/DP; repuesto	6ES7591-1AA01-0AA0 6ES7591-1BA01-0AA0	
Cubierta frontal para la interfaz PROFIBUS DP Para CPU 1517T-3 PN/DP y CPU 1517TF-3 PN/DP; repuesto	6ES7591-8AA00-0AA0	
Kit de iniciación SIMATIC S7-1500 Compuesto por CPU 1511C-1 PN, SIMATIC Memory Card de 4 Mbytes, perfil soporte de 160 mm, conector frontal, STEP 7 Professional con licencia de 365 días, alimentación PM 70 W 120/230 V AC, cable Ethernet, documentación	6ES7511-1CK00-4YB5	STEP 7 Professional V14 SP1 Sistema de destino: SIMATIC S7-1200, S7-1500, S7-300, S7-400, WinAC Requisitos: Windows 7 Professional SP1 (64 bits), Windows 7 Enterprise SP1 (64 bits), Windows 7 Ultimate SP1 (64 bits), Windows 8.1 Professional (64 bits), Windows 8.1 Enterprise (64 bits), Windows 10 Professional, versión 1607; Windows 10 Enterprise, versión 1607; Windows 10 Enterprise 2016 LTSB, Windows 10 Enterprise 2015 LTSB, Windows Server 2008 R2 StdE (instalación completa), Windows Server 2012 StdE (instalación completa), Windows Server 2016 Standard (instalación completa); Forma de entrega: alemán, inglés, chino, italiano, francés, español STEP 7 Professional V14 SP1, Floating License STEP 7 Professional V14 SP1, Floating License, descarga de software incl. clave de licencia ¹⁾ Dirección de correo electrónico necesaria para la entrega
		STEP 7 Safety Advanced V14 SP1 Función: Herramienta de ingeniería para configurar y programar programas de usuario de seguridad positiva para SIMATIC S7-1200 FC, S7-1500F, S7-1500F Software Controller, S7-300F, S7-400F, WinAC RTX F, ET 200SP F Controller y periferia de seguridad ET 200SP, ET 200S, ET 200M, ET 200iSP, ET 200pro y ET 200eco Requisito: STEP 7 Professional V14 SP1 Floating License para 1 usuario, software y documentación en DVD; clave de licencia en lápiz USB Floating License para 1 usuario, descarga del software, la documentación y la clave de licencia ¹⁾ ; dirección de correo electrónico necesaria para la entrega
		SIMATIC Manual Collection Manuales electrónicos en DVD, varios idiomas: LOGO!, SIMADYN, Componentes de bus SIMATIC, SIMATIC C7, Periferia descentralizada SIMATIC, SIMATIC HMI, SIMATIC Sensors, SIMATIC NET, SIMATIC PC Based Automation, SIMATIC PCS 7, SIMATIC PG/PC, SIMATIC S7, Software SIMATIC, SIMATIC TDC
		SIMATIC Manual Collection, servicio de actualización durante 1 año DVD con Manual Collection actual, así como tres actualizaciones sucesivas

¹⁾ Encontrará información actualizada sobre la descarga y la disponibilidad en: <http://www.siemens.com/tia-online-software-delivery>

Advanced Controller SIMATIC S7-1500

Módulos de periferia

Módulos digitales

Módulos de entradas digitales SM 521

Sinopsis



- Módulos de entradas digitales de 16 y 32 canales
- Para la adaptación flexible del controlador a la correspondiente tarea
- Para la ampliación posterior de la instalación con entradas adicionales
- Módulos de 35 mm de ancho con parámetros y funciones de diagnóstico
- Módulos de 25 mm de ancho ideales para espacios reducidos: muy económicos, sin parámetros ni funciones de diagnóstico

4

Datos técnicos

Referencia	6ES7521-1BH00-0AB0	6ES7521-1BL00-0AB0	6ES7521-1BH50-0AA0	6ES7521-1FH00-0AA0	6ES7521-7EH00-0AB0
	S7-1500, DI 16X24VDC HF	S7-1500, DI 32X24VDC HF	S7-1500, DI 16X24VDC SRC BA	S7-1500, DI 16X230VAC BA	S7-1500, DI 16 X 24...125V UC HF
Información general					
Designación del tipo de producto	DI 16x24VDC HF	DI 32x24VDC HF	DI 16x24VDC SRC BA	DI 16x230VAC BA	DI 16x24 ... 125VUC HF
Función del producto					
• Datos de I&M	Sí; I&M0 a I&M3	Sí; I&M0 a I&M3	Sí; I&M0 a I&M3	Sí; I&M0 a I&M3	Sí; I&M0 a I&M3
Ingeniería con					
• STEP 7 TIA Portal configurable/integrado desde versión	V13 SP1/-	V13 SP1/-	V12/V12	V12/V12	V13 SP1/-
• STEP 7 configurable/integrado desde versión	V5.5 SP3/-	V5.5 SP3/-	V5.5 SP3/-	V5.5 SP3/-	V5.5 SP3/-
• PROFIBUS, versión GSD/revisión GSD o sup.	V1.0/V5.1	V1.0/V5.1	V1.0/V5.1	V1.0/V5.1	V1.0/V5.1
• PROFINET, versión GSD/revisión GSD o sup.	V2.3 / -	V2.3 / -	V2.3 / -	V2.3 / -	V2.3 / -
Modo de operación					
• DI	Sí	Sí	Sí	Sí	Sí
• Contadores	Sí	Sí	No	No	No
• Sobremuestreo	No	No	No	No	No
• MSI	Sí	Sí	Sí	Sí	Sí
Tensión de alimentación					
Tipo de tensión de la alimentación	DC	DC	DC		
Valor nominal (DC)	24 V	24 V			
Protección contra inversión de polaridad	Sí	Sí			
Entradas digitales					
Nº de entradas digitales	16	32	16	16	16
entradas digitales parametrizables	Sí	Sí	No	No	Sí
Fuente/sumidero (M/P)	de tipo P	de tipo P	de tipo M	de tipo P	Sí
Característica de entrada según IEC 61131, tipo 1				Sí	
Característica de entrada según IEC 61131, tipo 3	Sí	Sí	Sí		Sí; con 24 V DC
Funciones de entradas digitales, parametrizables					
• Puerta Start/Stop	Sí	Sí			
• Entrada digital configurable	Sí	Sí			
• Contadores					
- Número, máx.	2	2			
- Frecuencia de contaje máx.	1 kHz	1 kHz			
- Ancho de contaje	32 bit	32 bit			
- Sentido de contaje adelante/atrás	Hacia adelante	Hacia adelante			

Datos técnicos (continuación)

Referencia	6ES7521-1BH00-0AB0 S7-1500, DI 16X24VDC HF	6ES7521-1BL00-0AB0 S7-1500, DI 32X24VDC HF	6ES7521-1BH50-0AA0 S7-1500, DI 16X24VDC SRC BA	6ES7521-1FH00-0AA0 S7-1500, DI 16X230VAC BA	6ES7521-7EH00-0AB0 S7-1500, DI 16 X 24...125V UC HF
Tensión de entrada					
• Tipo de tensión de entrada	DC	DC	DC	AC	AC/DC
• Valor nominal (DC)	24 V	24 V	24 V		24 V; 48 V, 125 V
• Valor nominal (AC)				230 V; 120/230 V AC, 50/60 Hz	24 V; 48 V, 125 V (50 - 60 Hz)
• para señal "0"	-30 a +5 V	-30 a +5 V	-5 a +30 V	0 V AC a 40 V AC	-5 ... +5 V
• para señal "1"	+11 a +30 V	+11 a +30 V	-11 a -30 V	79 V AC a 264 V AC	
Intensidad de entrada					
• para señal "1", típ.	2,5 mA	2,5 mA	4,5 mA	11 mA; con 230 V AC y 5,5 mA con 120 V AC	3 mA; con 24 V DC
Retardo a la entrada (a tensión nominal de entrada) para entradas estándar					
- parametrizable	Sí; 0,05 / 0,1 / 0,4 / 1,6 / 3,2 / 12,8 / 20 ms	Sí; 0,05 / 0,1 / 0,4 / 1,6 / 3,2 / 12,8 / 20 ms	No	No	Sí; 0,05 / 0,1 / 0,4 / 1,6 / 3,2 / 12,8 / 20 ms parametrizable para DC, 20 ms fija para AC
para entradas de alarmas					
- parametrizable	Sí	Sí	No	No	Sí
para contadores/funciones tecnológicas:					
- parametrizable	Sí	Sí	No	No	No
Longitud del cable					
• apantallado, máx.	1 000 m	1 000 m	1 000 m	1 000 m	1 000 m
• no apantallado, máx.	600 m	600 m	600 m	600 m	600 m
Sensor					
Sensores compatibles					
• Sensor a 2 hilos	Sí	Sí	Sí	Sí	Sí
- Intensidad permitida en reposo (sensor a 2 hilos), máx.	1,5 mA	1,5 mA	1,5 mA	2 mA	1,5 mA
Modo isócrono					
Modo isócrono (aplicación sincronizada hasta el borne)	Sí	Sí	No	No	No
Tiempo de filtro y procesado (TWE), mín.	80 µs; Con tiempo de filtro de 50 µs	80 µs; Con tiempo de filtro de 50 µs			
Tiempo de ciclo (TDP), mín.	250 µs	250 µs			
Alarmas/diagnósticos/ información de estado					
Función de diagnóstico	Sí	Sí	No	No	Sí
Alarmas					
• Alarma de diagnóstico	Sí	Sí	No	No	Sí
• Alarma de proceso	Sí	Sí	No	No	Sí
Avisos de diagnósticos					
• Vigilancia de la tensión de alimentación	Sí	Sí	No	No	No
• Rotura de hilo	Sí; a I < 350 µA	Sí; a I < 350 µA	No	No	Sí; a I < 550 µA
• Cortocircuito	No	No	No	No	No
LED señalizador de diagnóstico					
• LED RUN	Sí; LED verde	Sí; LED verde	Sí; LED verde	Sí; LED verde	Sí; LED verde
• LED ERROR	Sí; LED rojo	Sí; LED rojo	Sí; LED rojo	Sí; LED rojo	Sí; LED rojo
• Vigilancia de la tensión de alimen- tación (LED PWR)	Sí; LED verde	Sí; LED verde	No	No	No
• Indicador de estado de canal	Sí; LED verde	Sí; LED verde	Sí; LED verde	Sí; LED verde	Sí; LED verde
• para diagnóstico de canales	Sí; LED rojo	Sí; LED rojo	No	No	Sí; LED rojo
• para diagnóstico de módulo	Sí; LED rojo	Sí; LED rojo	No	Sí; LED rojo	Sí; LED rojo
Aislamiento galvánico					
Aislamiento galvánico de canales					
• entre los canales y bus de fondo	Sí	Sí	Sí	Sí	Sí
Aislamiento					
Aislamiento ensayado con	707 V DC (Type Test)	707 V DC (Type Test)	707 V DC (Type Test)	3 100 V DC	2 000 V DC
Normas, homologaciones, certificados					
Apto para funciones de seguridad	No	No	No	No	No

Advanced Controller SIMATIC S7-1500

Módulos de periferia

Módulos digitales

Módulos de entradas digitales SM 521

Datos técnicos (continuación)

Referencia	6ES7521-1BH00-0AB0 S7-1500, DI 16X24VDC HF	6ES7521-1BL00-0AB0 S7-1500, DI 32X24VDC HF	6ES7521-1BH50-0AA0 S7-1500, DI 16X24VDC SRC BA	6ES7521-1FH00-0AA0 S7-1500, DI 16X230VAC BA	6ES7521-7EH00-0AB0 S7-1500, DI 16 X 24...125V UC HF
Condiciones ambientales					
Temperatura ambiente en servicio					
• Montaje horizontal, mín.	0 °C	0 °C	0 °C	0 °C	0 °C
• Montaje horizontal, máx.	60 °C	60 °C	60 °C	60 °C	60 °C
• Montaje vertical, mín.	0 °C	0 °C	0 °C	0 °C	0 °C
• Montaje vertical, máx.	40 °C	40 °C	40 °C	40 °C	40 °C
Operación descentralizada					
Arranque priorizado	Sí	Sí	Sí	Sí	Sí
Dimensiones					
Ancho	35 mm	35 mm	35 mm	35 mm	35 mm
Alto	147 mm	147 mm	147 mm	147 mm	147 mm
Profundidad	129 mm	129 mm	129 mm	129 mm	129 mm
Pesos					
Peso, aprox.	240 g	260 g	230 g	300 g	240 g

Referencia	6ES7521-1BH10-0AA0 S7-1500, DI 16X24VDC BA	6ES7521-1BL10-0AA0 S7-1500, DI 32X24VDC BA
Información general		
Designación del tipo de producto	DI 16x24VDC BA	DI 32x24VDC BA
Función del producto		
• Datos de I&M	Sí; I&M0 a I&M3	Sí; I&M0 a I&M3
Ingeniería con		
• STEP 7 TIA Portal configurable/ integrado desde versión	V13/V13	V13/V13
• STEP 7 configurable/integrado desde versión	V5.5 SP3/-	V5.5 SP3/-
• PROFIBUS, versión GSD/revisión GSD o sup.	V1.0/V5.1	V1.0/V5.1
• PROFINET, versión GSD/revisión GSD o sup.	V2.3 / -	V2.3 / -
Modo de operación		
• DI	Sí	Sí
• Contadores	No	No
• MSI	Sí	Sí
Tensión de alimentación		
Tipo de tensión de la alimentación	DC	DC
Valor nominal (DC)	24 V	24 V
Entradas digitales		
Nº de entradas digitales	16	32
entradas digitales parametrizables	No	No
Fuente/sumidero (M/P)	de tipo P	de tipo P
Característica de entrada según IEC 61131, tipo 3	Sí	Sí
Tensión de entrada		
• Tipo de tensión de entrada	DC	DC
• Valor nominal (DC)	24 V	24 V
• para señal "0"	-30 a +5 V	-30 a +5 V
• para señal "1"	+11 a +30 V	+11 a +30 V
Intensidad de entrada		
• para señal "1", típ.	2,7 mA	2,7 mA
Retardo a la entrada (a tensión nominal de entrada)		
para entradas estándar		
- parametrizable	No	No
para entradas de alarmas		
- parametrizable	No	No
para contadores/funciones tecnológicas:		
- parametrizable	No	No

Datos técnicos (continuación)

Referencia	6ES7521-1BH10-0AA0 S7-1500, DI 16X24VDC BA	6ES7521-1BL10-0AA0 S7-1500, DI 32X24VDC BA
Longitud del cable		
• apantallado, máx.	1 000 m	1 000 m
• no apantallado, máx.	600 m	600 m
Sensor		
Sensores compatibles		
• Sensor a 2 hilos	Sí	Sí
- Intensidad permitida en reposo (sensor a 2 hilos), máx.	1,5 mA	1,5 mA
Modo isócrono		
Modo isócrono (aplicación sincronizada hasta el borne)	No	No
Alarmas/diagnósticos/ información de estado		
Función de diagnóstico	No	No
Alarmas		
• Alarma de diagnóstico	No	No
• Alarma de proceso	No	No
Avisos de diagnósticos		
• Vigilancia de la tensión de alimentación	No	No
• Rotura de hilo	No	No
• Cortocircuito	No	No
LED señalizador de diagnóstico		
• LED RUN	Sí; LED verde	Sí; LED verde
• LED ERROR	Sí; LED rojo	Sí; LED rojo
• Vigilancia de la tensión de alimentación (LED PWR)	No	No
• Indicador de estado de canal	Sí; LED verde	Sí; LED verde
• para diagnóstico de canales	No	No
• para diagnóstico de módulo	No	No
Aislamiento galvánico		
Aislamiento galvánico de canales		
• entre los canales y bus de fondo	Sí	Sí
Aislamiento		
Aislamiento ensayado con	707 V DC (Type Test)	707 V DC (Type Test)
Normas, homologaciones, certificados		
Apto para funciones de seguridad	No	No
Condiciones ambientales		
Temperatura ambiente en servicio		
• Montaje horizontal, mín.	0 °C	0 °C
• Montaje horizontal, máx.	60 °C	60 °C
• Montaje vertical, mín.	0 °C	0 °C
• Montaje vertical, máx.	40 °C	40 °C
Operación descentralizada		
Arranque priorizado	Sí	Sí
Dimensiones		
Ancho	25 mm	25 mm
Alto	147 mm	147 mm
Profundidad	129 mm	129 mm
Pesos		
Peso, aprox.	230 g	260 g
Otros		
Nota:	El suministro incluye conector frontal Push-In de 40 polos	El suministro incluye conector frontal Push-In de 40 polos

Advanced Controller SIMATIC S7-1500

Módulos de periferia

Módulos digitales

Módulos de entradas digitales SM 521**Datos de pedido****Referencia****Módulos de entradas digitales SM 521**Anchura del módulo: 35 mm

16 entradas, 24 V DC, con aislamiento galvánico, diagnóstico y alarmas de proceso parametrizables

6ES7521-1BH00-0AB0

32 entradas, 24 V DC, con aislamiento galvánico, y alarmas de proceso parametrizables

6ES7521-1BL00-0AB0

16 entradas, 24 V DC, con aislamiento galvánico, retardo de entrada 3,2 ms

6ES7521-1BH50-0AA0

16 entradas, 230 V AC, con aislamiento galvánico, retardo de entrada 20 ms

6ES7521-1FH00-0AA0

16 entradas, 24 ... 125 V UC, retardo de entrada 0,05 ... 20 ms, diagnóstico y alarmas de proceso parametrizables

6ES7521-7EH00-0AB0Anchura del módulo: 25 mm;
conector frontal
(bornes de inserción directa)
incluido en el suministro

16 entradas, 24 V DC, con aislamiento galvánico

6ES7521-1BH10-0AA0

32 entradas, 24 V DC, con aislamiento galvánico

6ES7521-1BL10-0AA0**Accesorios****Conector frontal**

Para módulos de 35 mm; incl. cuatro puentes, bridas de cable y tiras rotulables individuales, 40 polos

- Bornes de tornillo
- Bornes de resorte de inserción directa

6ES7592-1AM00-0XB0**6ES7592-1BM00-0XB0**

Para módulos de 25 mm; incl. bridas de cable y tiras rotulables individuales; bornes de inserción directa de 40 polos; repuesto

6ES7592-1BM00-0XA0**Puentes para conector frontal****6ES7592-3AA00-0AA0**

Para módulos de 35 mm; 20 unidades; repuesto

Referencia**Pliegos rotulables DIN A4**

Para módulos de 35 mm; 10 pliegos con 10 tiras rotulables cada uno para módulos de periferia; ya perforados, gris alum.

6ES7592-2AX00-0AA0

Para módulos de 25 mm; 10 pliegos con 20 tiras rotulables cada uno para módulos de periferia; ya perforados, gris alum.

6ES7592-1AX00-0AA0**Interconector en U**

5 unidades; repuesto

6ES7590-0AA00-0AA0**Puerta frontal universal para módulos de periferia**

Para módulos de 35 mm; 5 puertas frontales, con 5 tiras rotulables frontales y 5 esquemas de cableado por cada puerta frontal; repuesto

6ES7528-0AA00-7AA0

Para módulos de 25 mm; 5 puertas frontales, con 5 tiras rotulables frontales y 5 esquemas de cableado por cada puerta frontal; repuesto

6ES7528-0AA00-0AA0**SIMATIC Manual Collection**

Manuales electrónicos en DVD, varios idiomas: LOGO!, SIMADYN, Componentes de bus SIMATIC, SIMATIC C7, Periferia descentralizada SIMATIC, SIMATIC HMI, SIMATIC Sensors, SIMATIC NET, SIMATIC PC Based Automation, SIMATIC PCS 7, SIMATIC PG/PC, SIMATIC S7, Software SIMATIC, SIMATIC TDC

6ES7998-8XC01-8YE0**SIMATIC Manual Collection, servicio de actualización durante 1 año**

DVD con Manual Collection actual, así como tres actualizaciones sucesivas

6ES7998-8XC01-8YE2

Sinopsis



- Módulos de salidas digitales de 8, 16 y 32 canales
- Para la adaptación flexible del controlador a la correspondiente tarea
- Para la ampliación posterior de la instalación con salidas adicionales
- Módulos de 35 mm de ancho con parámetros y funciones de diagnóstico
- Módulos de 25 mm de ancho ideales para espacios reducidos: muy económicos, sin parámetros ni funciones de diagnóstico

Datos técnicos

Referencia	6ES7522-1BH01-0AB0 S7-1500, DQ 16X24V DC/0,5A HF	6ES7522-1BL01-0AB0 S7-1500, DQ 32X24VDC/0,5A HF	6ES7522-1BF00-0AB0 S7-1500, DQ 8X24VDC/2A HF	6ES7522-5EH00-0AB0 S7-1500, DQ 16X24...48VUC/125VDC/ 0,5A ST
Información general				
Designación del tipo de producto	DQ 16x24VDC/0,5A HF	DQ 32x24VDC/0,5A HF	DQ 8x24VDC/2A HF	DQ 16x24 ... 48VUC/ 125VDC/0,5A ST
Función del producto				
• Datos de I&M	Sí; I&M0 a I&M3	Sí; I&M0 a I&M3	Sí; I&M0 a I&M3	Sí; I&M0 a I&M3
Ingeniería con				
• STEP 7 TIA Portal configurable/ integrado desde versión	V13 SP1/-	V13 SP1/-	V13 SP1/-	V13 SP1/-
• STEP 7 configurable/integrado desde versión			V5.5 SP3/-	V5.5 SP3/-
• PROFIBUS, versión GSD/revisión GSD o sup.	V1.0/V5.1	V1.0/V5.1	V1.0/V5.1	V1.0/V5.1
• PROFINET, versión GSD/revisión GSD o sup.	V2.3 / -	V2.3 / -	V2.3 / -	V2.3 / -
Modo de operación				
• DQ	Sí	Sí	Sí	Sí
• DQ con función de ahorro energético	No	No	Sí; aplicativo	No
• PWM	No	No	Sí	No
• Sobremuestreo	No	No	No	No
• MSO	Sí	Sí	Sí	Sí
Tensión de alimentación				
Tipo de tensión de la alimentación	DC	DC	DC	
Valor nominal (DC)	24 V	24 V	24 V	
Protección contra inversión de polaridad	Sí; protegida internamente hasta 7 A por grupo	Sí; protegida internamente hasta 7 A por grupo	Sí; protegida internamente hasta 10 A por grupo	
Salidas digitales				
Tipo de salida digital	Transistor	Transistor	Transistor	Transistor
Número de salidas de tipo M	16	32	8	16
Tipo P	Sí	Sí	Sí	Sí
Salidas digitales parametrizables	Sí	Sí	Sí	Sí
Protección contra cortocircuito	Sí; por pulsación electrónica	Sí; por pulsación electrónica	Sí	
Limitación de la sobretensión inductiva de corte a	L+ (-53 V)	L+ (-53 V)	-17 V	200 V (diodo supresor)
Ataque de una entrada digital	Sí	Sí	Sí	Sí
Funciones de salidas digitales, parametrizables				
• Salida digital configurable			Sí	
• Salida PWM			Sí	
- Número, máx.			2	
- Duración del periodo, parametrizable			Sí; 2 ... 100 ms continuamente	

Advanced Controller SIMATIC S7-1500

Módulos de periferia

Módulos digitales

Módulos de salidas digitales SM 522

Datos técnicos (continuación)

Referencia	6ES7522-1BH01-0AB0 S7-1500, DQ 16X24V DC/0,5A HF	6ES7522-1BL01-0AB0 S7-1500, DQ 32X24VDC/0,5A HF	6ES7522-1BF00-0AB0 S7-1500, DQ 8X24VDC/2A HF	6ES7522-5EH00-0AB0 S7-1500, DQ 16X24...48VUC/125VDC/ 0,5A ST
Poder de corte de las salidas				
• con carga resistiva, máx.	0,5 A	0,5 A		0,5 A
• con carga tipo lámpara, máx.	5 W	5 W	10 W	40 W; con 125 V DC, 10 W con 48 V UC, 5 W con 24 V UC
Rango de resistencia de carga				
• Límite inferior	48 Ω	48 Ω	12 Ω	
• Límite superior	12 kΩ	12 kΩ	4 kΩ	
Tensión de salida				
• Tipo de tensión de salida	DC	DC	DC	UC
• para señal "1", mín.	L+ (-0,8 V)	L+ (-0,8 V)	L+ (-0,8 V)	L+ (-1,0 V)
Intensidad de salida				
• para señal "1" valor nominal	0,5 A	0,5 A	2 A	0,5 A
• para señal "0" intensidad residual, máx.	0,5 mA	0,5 mA	0,5 mA	
Retardo a la salida con carga resistiva				
• "0" a "1", típ.			80 μs	
• "0" a "1", máx.	100 μs	100 μs	100 μs	5 ms
• "1" a "0", típ.			300 μs	
• "1" a "0", máx.	500 μs	500 μs	500 μs	5 ms
Conexión en paralelo de dos salidas				
• para combinaciones lógicas	Sí	Sí	Sí	Sí
• para aumentar la potencia	No	No	No	No
• para control redundante de una carga	Sí	Sí	Sí	Sí
Frecuencia de conmutación				
• con carga resistiva, máx.	100 Hz	100 Hz	100 Hz; En modo PWM: 500 Hz	25 Hz
• con carga inductiva, máx.	0,5 Hz; según IEC 60947-5-1, DC-13	0,5 Hz; según IEC 60947-5-1, DC-13	0,5 Hz; Según IEC 60947-5-1, DC-13; max. 500 Hz en modo PWM solo con circuito de protec- ción externo; ver la descrip- ción adicional en el manual	0,5 Hz
• con carga tipo lámpara, máx.	10 Hz	10 Hz	10 Hz	10 Hz
Corriente total de salidas				
• Intensidad por canal, máx.	0,5 A; ver descripción adicional en el manual	0,5 A; ver descripción adicional en el manual	2 A; ver descripción adicional en el manual	0,5 A
• Intensidad por grupo, máx.	4 A; ver descripción adicional en el manual	4 A; ver descripción adicional en el manual	8 A; ver descripción adicional en el manual	0,5 A
• Intensidad por módulo, máx.	8 A; ver descripción adicional en el manual	16 A; ver descripción adicional en el manual	16 A; ver descripción adicional en el manual	8 A
Longitud del cable				
• apantallado, máx.	1 000 m	1 000 m	1 000 m	1 000 m
• no apantallado, máx.	600 m	600 m	600 m	600 m
Modo isócrono				
Modo isócrono (aplicación sincronizada hasta el borne)	Sí	Sí	No	No
Tiempo de procesado y activado (TWA), mín.	70 μs	70 μs		
Tiempo de ciclo (TDP), mín.	250 μs	250 μs		
Alarmas/diagnósticos/ información de estado				
Función de diagnóstico	Sí	Sí	Sí	No
Valores de sustitución aplicables	Sí	Sí	Sí	Sí
Alarmas				
• Alarma de diagnóstico	Sí	Sí	Sí	No
Avisos de diagnósticos				
• Vigilancia de la tensión de alimentación	Sí	Sí	Sí	No
• Rotura de hilo	Sí	Sí	No	No
• Cortocircuito	Sí	Sí	Sí	No
• Fallo agrupado	Sí	Sí	Sí	

Datos técnicos (continuación)

Referencia	6ES7522-1BH01-0AB0 S7-1500, DQ 16X24V DC/0,5A HF	6ES7522-1BL01-0AB0 S7-1500, DQ 32X24VDC/0,5A HF	6ES7522-1BF00-0AB0 S7-1500, DQ 8X24VDC/2A HF	6ES7522-5EH00-0AB0 S7-1500, DQ 16X24...48VUC/125VDC/ 0,5A ST
LED señalizador de diagnóstico				
• LED RUN	Sí; LED verde	Sí; LED verde	Sí; LED verde	Sí; LED verde
• LED ERROR	Sí; LED rojo	Sí; LED rojo	Sí; LED rojo	Sí; LED rojo
• Vigilancia de la tensión de alimentación (LED PWR)	Sí; LED verde	Sí; LED verde	Sí; LED verde	No
• Indicador de estado de canal	Sí; LED verde	Sí; LED verde	Sí; LED verde	Sí; LED verde
• para diagnóstico de canales	Sí; LED rojo	Sí; LED rojo	Sí; LED rojo	No
• para diagnóstico de módulo	Sí; LED rojo	Sí; LED rojo	Sí; LED rojo	Sí; LED rojo
Aislamiento galvánico				
Aislamiento galvánico de canales				
• entre los canales y bus de fondo	Sí	Sí	Sí	Sí
Aislamiento				
Aislamiento ensayado con	707 V DC (Type Test)	707 V DC (Type Test)	707 V DC (Type Test)	2 000 V DC
Normas, homologaciones, certificados				
Apto para funciones de seguridad	No	No	No	No
Condiciones ambientales				
Temperatura ambiente en servicio				
• Montaje horizontal, mín.	0 °C			0 °C
• Montaje horizontal, máx.	60 °C			60 °C
• Montaje vertical, mín.	0 °C			0 °C
• Montaje vertical, máx.	60 °C			40 °C
Operación descentralizada				
Arranque priorizado	Sí	Sí	Sí	Sí
Dimensiones				
Ancho	35 mm	35 mm	35 mm	35 mm
Alto	147 mm	147 mm	147 mm	147 mm
Profundidad	129 mm	129 mm	129 mm	129 mm
Pesos				
Peso, aprox.	230 g	280 g	240 g	230 g

Referencia	6ES7522-5HF00-0AB0 S7-1500, DQ 8X230VAC/ 5A ST (RELE)	6ES7522-5HH00-0AB0 S7-1500, DQ 16X230VAC/ 2A ST (RELE)	6ES7522-5FF00-0AB0 S7-1500, DQ 8X230VAC/ 2A ST (TRIAC)	6ES7522-5FH00-0AB0 S7-1500, DQ 16X230VAC/ 1A ST (TRIAC)
Información general				
Designación del tipo de producto	DQ 8x230VAC/5A ST (Relay)	DQ 16x230VAC/2A ST (Relay)	DQ 8x230VAC/2A ST (Triac)	DQ 16x230VAC/1A ST (Triac)
Función del producto				
• Datos de I&M	Sí; I&M0 a I&M3	Sí; I&M0 a I&M3	Sí; I&M0 a I&M3	Sí; I&M0 a I&M3
Ingeniería con				
• STEP 7 TIA Portal configurable/ integrado desde versión	V12/V12	V13 SP1/-	V12/V12	V13 SP1/-
• STEP 7 configurable/integrado desde versión	V5.5 SP3/-	V5.5 SP3/-	V5.5 SP3/-	V5.5 SP3/-
• PROFIBUS, versión GSD/revisión GSD o sup.	V1.0/V5.1	V1.0/V5.1	V1.0/V5.1	V1.0/V5.1
• PROFINET, versión GSD/revisión GSD o sup.	V2.3 / -	V2.3 / -	V2.3 / -	V2.3 / -
Modo de operación				
• DQ	Sí	Sí	Sí	Sí
• DQ con función de ahorro energético	No	No	No	No
• PWM	No	No	No	No
• Sobremuestreo	No	No	No	No
• MSO	Sí	Sí	Sí	Sí
Tensión de alimentación				
Tipo de tensión de la alimentación	DC	DC		
Valor nominal (DC)	24 V	24 V		
Protección contra inversión de polaridad	Sí	Sí		

Advanced Controller SIMATIC S7-1500

Módulos de periferia

Módulos digitales

Módulos de salidas digitales SM 522**Datos técnicos** (continuación)

Referencia	6ES7522-5HF00-0AB0 S7-1500, DQ 8X230VAC/ 5A ST (RELE)	6ES7522-5HH00-0AB0 S7-1500, DQ 16X230VAC/ 2A ST (RELE)	6ES7522-5FF00-0AB0 S7-1500, DQ 8X230VAC/ 2A ST (TRIAC)	6ES7522-5FH00-0AB0 S7-1500, DQ 16X230VAC/ 1A ST (TRIAC)
Salidas digitales				
Tipo de salida digital	Relé	Relé	Triac	Triac
Número de salidas de tipo M	8	16	8	16
Tipo P	Sí	Sí	Sí	Sí
Salidas digitales parametrizables	Sí	Sí	Sí	Sí
Protección contra cortocircuito	No	No	No	No
Ataque de una entrada digital	posible	Sí		
Poder de corte de las salidas				
• con carga resistiva, máx.			2 A	1 A
• con carga tipo lámpara, máx.	1 500 W; 10 000 ciclos de maniobra	50 W (230 V AC), 5 W (24 V DC)	50 W	50 W
• Lámparas ahorradoras de energía/ fluorescentes con balasto electrónico	10x 58 W (25 000 maniobras)			
• Tubos fluorescentes compensados de forma convencional	1x 58 W (25 000 maniobras)			
• Tubos fluorescentes no compensados	10x 58 W (25 000 maniobras)			
Tensión de salida				
• Tipo de tensión de salida			AC	AC
• para señal "1", mín.			L1 (-1,5 V) con máxima corriente de salida; L1 (-8,5 V) con mínima corriente de salida	L1 (-1,5 V) con máxima corriente de salida; L1 (-8,5 V) con mínima corriente de salida
Intensidad de salida				
• para señal "1" valor nominal	5 A	2 A	2 A	1 A
• para señal "0" intensidad residual, máx.	0 A	0 A	2 mA	2 mA
Retardo a la salida con carga resistiva				
• "0" a "1", máx.			1 ciclo AC	1 ciclo AC
• "1" a "0", máx.			1 ciclo AC	1 ciclo AC
Conexión en paralelo de dos salidas				
• para combinaciones lógicas	Sí	Sí	No	No
• para aumentar la potencia	No	No	No	No
• para control redundante de una carga	Sí	Sí	Sí	Sí
Frecuencia de conmutación				
• con carga resistiva, máx.	2 Hz	1 Hz	10 Hz	10 Hz
• con carga inductiva, máx.	0,5 Hz	0,5 Hz	0,5 Hz	0,5 Hz
• con carga tipo lámpara, máx.	2 Hz	1 Hz	1 Hz	1 Hz
Corriente total de salidas				
• Intensidad por canal, máx.	8 A; ver descripción adicional en el manual	2 A; ver descripción adicional en el manual	2 A; ver descripción adicional en el manual	1 A; ver descripción adicional en el manual
• Intensidad por grupo, máx.	8 A; ver descripción adicional en el manual	2 A; ver descripción adicional en el manual	2 A; ver descripción adicional en el manual	2 A; ver descripción adicional en el manual
• Intensidad por módulo, máx.	64 A; ver descripción adicional en el manual	32 A; ver descripción adicional en el manual	10 A; ver descripción adicional en el manual	10 A; ver descripción adicional en el manual
Salidas de relé				
• Nº de salidas relé	8	16		
• Tensión nominal de alimentación de bobina de relé L+ (DC)	24 V	24 V		
• Consumo de los relés (corriente de bobinas de todos los relés), tipo.	80 mA	150 mA		
• Fusible externo para salidas de relés	con automático magnetotérmico con curva B para: cos Φ 1,0: 600 A cos Φ 0,5 ... 0,7: 900 A con fusible Diazed 8 A: 1000 A	Automático magnetotérmico B10/B16		

Datos técnicos (continuación)

Referencia	6ES7522-5HF00-0AB0 S7-1500, DQ 8X230VAC/ 5A ST (RELE)	6ES7522-5HH00-0AB0 S7-1500, DQ 16X230VAC/ 2A ST (RELE)	6ES7522-5FF00-0AB0 S7-1500, DQ 8X230VAC/ 2A ST (TRIAC)	6ES7522-5FH00-0AB0 S7-1500, DQ 16X230VAC/ 1A ST (TRIAC)
Salidas de relé (continuación)				
• Componentes conectados a contactos (internos)	No	No		
• Tamaño del arrancador de motor según NEMA, máx.	5	5		
• Número de ciclos de maniobra, máx.	4 000 000; ver descripción adicional en el manual	ver descripción adicional en el manual		
• Relés homologados según UL 508	Sí; 250V AC/5A g.p.; 120V AC TV-4 tungsteno; A300, R300	No		
Poder de corte de los contactos				
- con carga inductiva, máx.	ver descripción adicional en el manual	2 A; ver descripción adicional en el manual		
- con carga resistiva, máx.	ver descripción adicional en el manual	2 A; ver descripción adicional en el manual		
Salidas por triac				
• Tamaño del arrancador de motor según NEMA, máx.			5	4
Longitud del cable				
• apantallado, máx.	1 000 m	1 000 m	1 000 m	1 000 m
• no apantallado, máx.	600 m	600 m	600 m	600 m
Modo isócrono				
Modo isócrono (aplicación sincronizada hasta el borne)	No	No	No	No
Alarmas/diagnósticos/información de estado				
Función de diagnóstico	Sí	Sí	No	No
Valores de sustitución aplicables	Sí	Sí	Sí	Sí
Alarmas				
• Alarma de diagnóstico	Sí	Sí	No	No
Avisos de diagnósticos				
• Vigilancia de la tensión de alimentación	Sí	Sí	No	No
• Rotura de hilo	No	No	No	No
• Cortocircuito	No	No	No	No
LED señalizador de diagnóstico				
• LED RUN	Sí; LED verde	Sí; LED verde	Sí; LED verde	Sí; LED verde
• LED ERROR	Sí; LED rojo	Sí; LED rojo	Sí; LED rojo	Sí; LED rojo
• Vigilancia de la tensión de alimentación (LED PWR)	Sí; LED verde	Sí; LED verde	No	No
• Indicador de estado de canal	Sí; LED verde	Sí; LED verde	Sí; LED verde	Sí; LED verde
• para diagnóstico de canales	No	No	No	No
• para diagnóstico de módulo	Sí; LED rojo	Sí; LED rojo	Sí; LED rojo	Sí; LED rojo
Aislamiento galvánico				
Aislamiento galvánico de canales				
• entre los canales y bus de fondo	Sí	Sí	Sí	Sí
Aislamiento				
Aislamiento ensayado con	Entre los canales: 3 100 V DC; entre los canales y el bus de fondo: 3 100 V DC; entre L+ y el bus de fondo: 707 V DC (ensayo de tipo)	Entre los canales: 3 100 V DC; entre los canales y el bus de fondo: 3 100 V DC; entre L+ y el bus de fondo: 707 V DC (ensayo de tipo)	3 100 V DC	3 100 V DC
Normas, homologaciones, certificados				
Apto para funciones de seguridad	No	No	No	No
Condiciones ambientales				
Temperatura ambiente en servicio				
• Montaje horizontal, mín.	0 °C	0 °C	0 °C	0 °C
• Montaje horizontal, máx.	60 °C	60 °C	60 °C	60 °C
• Montaje vertical, mín.	0 °C	0 °C	0 °C	0 °C
• Montaje vertical, máx.	40 °C	40 °C	40 °C	60 °C

Advanced Controller SIMATIC S7-1500

Módulos de periferia

Módulos digitales

Módulos de salidas digitales SM 522

Datos técnicos (continuación)

Referencia	6ES7522-5HF00-0AB0 S7-1500, DQ 8X230VAC/ 5A ST (RELE)	6ES7522-5HH00-0AB0 S7-1500, DQ 16X230VAC/ 2A ST (RELE)	6ES7522-5FF00-0AB0 S7-1500, DQ 8X230VAC/ 2A ST (TRIAC)	6ES7522-5FH00-0AB0 S7-1500, DQ 16X230VAC/ 1A ST (TRIAC)
Operación descentralizada				
Arranque priorizado	Sí	Sí	Sí	Sí
Dimensiones				
Ancho	35 mm	35 mm	35 mm	35 mm
Alto	147 mm	147 mm	147 mm	147 mm
Profundidad	129 mm	129 mm	129 mm	129 mm
Pesos				
Peso, aprox.	350 g	350 g	290 g	310 g

Referencia	6ES7522-1BH10-0AA0 S7-1500, DQ 16X24VDC/0,5A BA	6ES7522-1BL10-0AA0 S7-1500, DQ 32X24VDC/0,5A BA
Información general		
Designación del tipo de producto	DQ 16x24VDC/0,5A BA	DQ 32x24VDC/0,5A BA
Función del producto		
• Datos de I&M	Sí; I&M0 a I&M3	Sí; I&M0 a I&M3
Ingeniería con		
• STEP 7 TIA Portal configurable/ integrado desde versión	V13/V13	V13/V13
• STEP 7 configurable/integrado desde versión	V5.5 SP3/-	V5.5 SP3/-
• PROFIBUS, versión GSD/revisión GSD o sup.	V1.0/V5.1	V1.0/V5.1
• PROFINET, versión GSD/revisión GSD o sup.	V2.3 / -	V2.3 / -
Modo de operación		
• DQ	Sí	Sí
• DQ con función de ahorro energético	No	No
• PWM	No	No
• Sobremuestreo	No	No
• MSO	Sí	Sí
Tensión de alimentación		
Tipo de tensión de la alimentación	DC	DC
Valor nominal (DC)	24 V	24 V
Protección contra inversión de polaridad	Sí; protegida internamente hasta 7 A por grupo	Sí; protegida internamente hasta 7 A por grupo
Salidas digitales		
Tipo de salida digital	Transistor	Transistor
Número de salidas	16	32
Tipo P	Sí	Sí
Salidas digitales parametrizables	No	No
Protección contra cortocircuito	Sí	Sí
Limitación de la sobretensión inductiva de corte a	L+ (-53 V)	L+ (-53 V)
Ataque de una entrada digital	Sí	Sí
Poder de corte de las salidas		
• con carga resistiva, máx.	0,5 A	0,5 A
• con carga tipo lámpara, máx.	5 W	5 W
Rango de resistencia de carga		
• Límite inferior	48 Ω	48 Ω
• Límite superior	12 kΩ	12 kΩ
Tensión de salida		
• Tipo de tensión de salida	DC	DC
• para señal "1", mín.	L+ (-0,8 V)	L+ (-0,8 V)
Intensidad de salida		
• para señal "1" valor nominal	0,5 A	0,5 A
• para señal "0" intensidad residual, máx.	0,5 mA	0,5 mA

Datos técnicos (continuación)

Referencia	6ES7522-1BH10-0AA0 S7-1500, DQ 16X24VDC/0,5A BA	6ES7522-1BL10-0AA0 S7-1500, DQ 32X24VDC/0,5A BA
Retardo a la salida con carga resistiva		
• "0" a "1", máx.	100 µs	100 µs
• "1" a "0", máx.	500 µs	500 µs
Conexión en paralelo de dos salidas		
• para combinaciones lógicas	Sí	Sí
• para aumentar la potencia	No	No
• para control redundante de una carga	Sí	Sí
Frecuencia de conmutación		
• con carga resistiva, máx.	100 Hz	100 Hz
• con carga inductiva, máx.	0,5 Hz; según IEC 60947-5-1, DC-13	0,5 Hz; según IEC 60947-5-1, DC-13
• con carga tipo lámpara, máx.	10 Hz	10 Hz
Corriente total de salidas		
• Intensidad por canal, máx.	0,5 A; ver descripción adicional en el manual	0,5 A; ver descripción adicional en el manual
• Intensidad por grupo, máx.	4 A; ver descripción adicional en el manual	4 A; ver descripción adicional en el manual
• Intensidad por módulo, máx.	8 A; ver descripción adicional en el manual	16 A; ver descripción adicional en el manual
Longitud del cable		
• apantallado, máx.	1 000 m	1 000 m
• no apantallado, máx.	600 m	600 m
Modo isócrono		
Modo isócrono (aplicación sincronizada hasta el borne)	No	No
Alarmas/diagnósticos/información de estado		
Función de diagnóstico	No	No
Valores de sustitución aplicables	No	No
Alarmas		
• Alarma de diagnóstico	No	No
Avisos de diagnósticos		
• Vigilancia de la tensión de alimentación	No	No
• Rotura de hilo	No	No
• Cortocircuito	No	No
• Fallo agrupado	No	No
LED señalizador de diagnóstico		
• LED RUN	Sí; LED verde	Sí; LED verde
• LED ERROR	Sí; LED rojo	Sí; LED rojo
• Vigilancia de la tensión de alimentación (LED PWR)	Sí; LED verde	Sí; LED verde
• Indicador de estado de canal	Sí; LED verde	Sí; LED verde
• para diagnóstico de canales	No	No
• para diagnóstico de módulo	No	No
Aislamiento galvánico		
Aislamiento galvánico de canales		
• entre los canales y bus de fondo	Sí	Sí
Aislamiento		
Aislamiento ensayado con	707 V DC (Type Test)	707 V DC (Type Test)
Normas, homologaciones, certificados		
Apto para funciones de seguridad	No	No
Operación descentralizada		
Arranque priorizado	Sí	Sí
Dimensiones		
Ancho	25 mm	25 mm
Alto	147 mm	147 mm
Profundidad	129 mm	129 mm
Pesos		
Peso, aprox.	230 g	280 g
Otros		
Nota:	El suministro incluye conector frontal Push-In de 40 polos	El suministro incluye conector frontal Push-In de 40 polos

Advanced Controller SIMATIC S7-1500

Módulos de periferia

Módulos digitales

Módulos de salidas digitales SM 522

Datos de pedido

Referencia

Módulos de salidas digitales SM 522

Anchura del módulo: 35 mm

8 salidas, 24 V DC;
2 A, con aislamiento galvánico

6ES7522-1BF00-0AB0

16 salidas, 24 V DC;
0,5 A, con aislamiento galvánico

6ES7522-1BH01-0AB0

32 salidas, 24 V DC;
0,5 A, con aislamiento galvánico

6ES7522-1BL01-0AB0

8 salidas de relé, 230 V AC, 5 A

6ES7522-5HF00-0AB0

16 salidas de relé, 230 V AC, 2 A

6ES7522-5HH00-0AB0

8 salidas (triac), 230 V AC, 2 A

6ES7522-5FF00-0AB0

16 salidas (triac), 230 V AC, 1 A

6ES7522-5FH00-0AB0

16 salidas, 24 ... 48 V UC /
125 V DC, 0,5 A,
con aislamiento galvánico

6ES7522-5EH00-0AB0

Anchura del módulo: 25 mm;
conector frontal
(bornes de inserción directa)
incluido en el suministro

16 salidas, 24 V DC;
0,5 A, con aislamiento galvánico

6ES7 522-1BH10-0AA0

32 salidas, 24 V DC;
0,5 A, con aislamiento galvánico

6ES7 522-1BL10-0AA0

Accesorios

Conector frontal

Para módulos de 35 mm;
incl. cuatro puentes, b
ridas de cable y tiras rotulables
individuales, 40 polos

- Bornes de tornillo
- Bornes de resorte de inserción directa

6ES7592-1AM00-0XB0

6ES7592-1BM00-0XB0

Para módulos de 25 mm;
incl. bridas de cable y
tiras rotulables individuales; bornes
de inserción directa de 40 polos;
repuesto

6ES7592-1BM00-0XA0

Puentes para conector frontal

6ES7592-3AA00-0AA0

Para módulos de 35 mm;
20 unidades; repuesto

Referencia

Pliegos rotulables DIN A4

Para módulos de 35 mm;
10 pliegos con 10 tiras rotulables
cada uno para módulos de
periferia; ya perforados, gris alum.

6ES7592-2AX00-0AA0

Para módulos de 25 mm;
10 pliegos con 20 tiras rotulables
cada uno para módulos de
periferia; ya perforados, gris alum.

6ES7592-1AX00-0AA0

Interconector en U

5 unidades; repuesto

6ES7590-0AA00-0AA0

Puerta frontal universal para módulos de periferia

Para módulos de 35 mm;
5 puertas frontales,
con 5 tiras rotulables frontales y
5 esquemas de cableado
por cada puerta frontal; repuesto

6ES7528-0AA00-7AA0

Para módulos de 25 mm;
5 puertas frontales,
con 5 tiras rotulables frontales y
5 esquemas de cableado
por cada puerta frontal; repuesto

6ES7528-0AA00-0AA0

SIMATIC Manual Collection

Manuales electrónicos en DVD,
varios idiomas: LOGO!, SIMADYN,
Componentes de bus SIMATIC,
SIMATIC C7, Periferia descentrali-
zada SIMATIC, SIMATIC HMI,
SIMATIC Sensors, SIMATIC NET,
SIMATIC PC Based Automation,
SIMATIC PCS 7, SIMATIC PG/PC,
SIMATIC S7, Software SIMATIC,
SIMATIC TDC

6ES7998-8XC01-8YE0

SIMATIC Manual Collection, servicio de actualización durante 1 año

DVD con Manual Collection actual,
así como tres actualizaciones
sucesivas

6ES7998-8XC01-8YE2

Sinopsis



- 16 entradas digitales/16 salidas digitales
- Para la adaptación flexible del controlador a la correspondiente tarea
- Para la ampliación posterior de la instalación con entradas y salidas adicionales
- Para uso en espacio muy reducido: muy económicos, sin parámetros ni funciones de diagnóstico

Datos técnicos

Referencia	6ES7523-1BL00-0AA0 S7-1500, DI/DQ 16X24CDV/ 16X24VDC/0,5A BA
Información general	
Designación del tipo de producto	DI 16x24VDC / DQ16x24VDC/0,5A BA
Función del producto	
• Datos de I&M	Sí; I&M0 a I&M3
Ingeniería con	
• STEP 7 TIA Portal configurable/ integrado desde versión	V13/V13
• STEP 7 configurable/integrado desde versión	V5.5 SP3/-
• PROFIBUS, versión GSD/revisión GSD o sup.	V1.0/V5.1
• PROFINET, versión GSD/revisión GSD o sup.	V2.3 / -
Modo de operación	
• DI	Sí
• Contadores	No
• DQ	Sí
• DQ con función de ahorro energético	No
• PWM	No
• Sobremuestreo	No
• MSI	Sí
• MSO	Sí
Tensión de alimentación	
Tipo de tensión de la alimentación	DC
Valor nominal (DC)	24 V
Protección contra inversión de polaridad	Sí; protegida internamente hasta 7 A por grupo
Entradas digitales	
Nº de entradas digitales	16
entradas digitales parametrizables	No
Fuente/sumidero (M/P)	de tipo P
Característica de entrada según IEC 61131, tipo 3	Sí
Tensión de entrada	
• Tipo de tensión de entrada	DC
• Valor nominal (DC)	24 V
• para señal "0"	-30 a +5 V
• para señal "1"	+11 a +30 V
Intensidad de entrada	
• para señal "1", típ.	2,7 mA

Referencia	6ES7523-1BL00-0AA0 S7-1500, DI/DQ 16X24CDV/ 16X24VDC/0,5A BA
Retardo a la entrada (a tensión nominal de entrada) para entradas estándar	
- parametrizable	No
para entradas de alarmas	
- parametrizable	No
Longitud del cable	
• apantallado, máx.	1 000 m
• no apantallado, máx.	600 m
Salidas digitales	
Tipo de salida digital	Transistor
Número de salidas	16
Tipo P	Sí
Salidas digitales parametrizables	No
Protección contra cortocircuito	Sí
Limitación de la sobretensión inductiva de corte a	L+ (-53 V)
Ataque de una entrada digital	Sí
Poder de corte de las salidas	
• con carga resistiva, máx.	0,5 A
• con carga tipo lámpara, máx.	5 W
Rango de resistencia de carga	
• Límite inferior	48 Ω
• Límite superior	12 kΩ
Tensión de salida	
• Tipo de tensión de salida	DC
• para señal "1", mín.	L+ (-0,8 V)
Intensidad de salida	
• para señal "1" valor nominal	0,5 A
• para señal "0" intensidad residual, máx.	0,5 mA
Retardo a la salida con carga resistiva	
• "0" a "1", máx.	100 μs
• "1" a "0", máx.	500 μs
Conexión en paralelo de dos salidas	
• para combinaciones lógicas	Sí
• para aumentar la potencia	No
• para control redundante de una carga	Sí

Advanced Controller SIMATIC S7-1500

Módulos de periferia

Módulos digitales

Módulos de E/S digitales SM 523

Datos técnicos (continuación)

Referencia	6ES7523-1BL00-0AA0 S7-1500, DI/DQ 16X24CDV/ 16X24VDC/0,5A BA
Frecuencia de conmutación	
• con carga resistiva, máx.	100 Hz
• con carga inductiva, máx.	0,5 Hz
• con carga tipo lámpara, máx.	10 Hz
Corriente total de salidas	
• Intensidad por canal, máx.	0,5 A; ver descr. adicional en el manual
• Intensidad por grupo, máx.	4 A; ver descr. adicional en el manual
• Intensidad por módulo, máx.	8 A; ver descr. adicional en el manual
Longitud del cable	
• apantallado, máx.	1 000 m
• no apantallado, máx.	600 m
Sensor	
Sensores compatibles	
• Sensor a 2 hilos	Sí
- Intensidad permitida en reposo (sensor a 2 hilos), máx.	1,5 mA
Modo isócrono	
Modo isócrono (aplicación sincronizada hasta el borne)	No
Alarmas/diagnósticos/información de estado	
Función de diagnóstico	No
Valores de sustitución aplicables	No
Alarmas	
• Alarma de diagnóstico	No
• Alarma de proceso	No
Avisos de diagnósticos	
• Vigilancia de la tensión de alimentación	No
• Rotura de hilo	No
• Cortocircuito	No
• Fallo agrupado	No

Referencia	6ES7523-1BL00-0AA0 S7-1500, DI/DQ 16X24CDV/ 16X24VDC/0,5A BA
LED señalizador de diagnóstico	
• LED RUN	Sí; LED verde
• LED ERROR	Sí; LED rojo
• Vigilancia de la tensión de alimentación (LED PWR)	Sí; LED verde
• Indicador de estado de canal	Sí; LED verde
• para diagnóstico de canales	No
• para diagnóstico de módulo	No
Aislamiento galvánico	
Aislamiento galvánico de canales	
• entre los canales y bus de fondo	Sí
Aislamiento	
Aislamiento ensayado con	707 V DC (Type Test)
Condiciones ambientales	
Temperatura ambiente en servicio	
• Montaje horizontal, mín.	0 °C
• Montaje horizontal, máx.	60 °C
• Montaje vertical, mín.	0 °C
• Montaje vertical, máx.	40 °C
Operación descentralizada	
Arranque priorizado	Sí
Dimensiones	
Ancho	25 mm
Alto	147 mm
Profundidad	129 mm
Pesos	
Peso, aprox.	280 g
Otros	
Nota:	El suministro incluye conector frontal Push-In de 40 polos

Datos de pedido

Módulos de entradas/salidas digitales SM 523

Anchura del módulo: 25 mm;
conector frontal
(bornes de inserción directa)
incluido en el suministro

16 entradas 24 V DC,
con aislamiento galvánico;
16 salidas, 24 V DC; 0,5 A,
con aislamiento galvánico

6ES7523-1BL00-0AA0

Accesorios

Conector frontal

Para módulos de 25 mm;
incl. bridas de cable y
tiras rotulables individuales; bornes
de inserción directa de 40 polos;
repuesto

6ES7592-1BM00-0XA0

Pliegos rotulables DIN A4

Para módulos de 25 mm;
10 pliegos con 20 tiras rotulables
cada uno para módulos de
periferia; ya perforados, gris alum.

6ES7592-1AX00-0AA0

Interconector en U

5 unidades; repuesto

6ES7590-0AA00-0AA0

Referencia

Puerta frontal universal para módulos de periferia

Para módulos de 25 mm;
5 puertas frontales,
con 5 tiras rotulables frontales y
5 esquemas de cableado
por cada puerta frontal; repuesto

6ES7528-0AA00-0AA0

SIMATIC Manual Collection

Manuales electrónicos en DVD,
varios idiomas: LOGO!, SIMADYN,
Componentes de bus SIMATIC,
SIMATIC C7, Periferia descentrali-
zada SIMATIC, SIMATIC HMI,
SIMATIC Sensors, SIMATIC NET,
SIMATIC PC Based Automation,
SIMATIC PCS 7, SIMATIC PG/PC,
SIMATIC S7, Software SIMATIC,
SIMATIC TDC

6ES7998-8XC01-8YE0

SIMATIC Manual Collection, servicio de actualización durante 1 año

DVD con Manual Collection actual,
así como tres actualizaciones
sucesivas

6ES7998-8XC01-8YE2

Sinopsis



- Módulos de entradas digitales de 16 y 32 canales
- Para la adaptación flexible del controlador a la correspondiente tarea
- Para la ampliación posterior de la instalación con entradas adicionales

Nota:

Los productos SIPLUS extreme se basan en productos SIMATIC estándar. Los contenidos aquí enumerados se han tomado de los correspondientes productos estándar. Se complementan con información específica de SIPLUS extreme.

Datos técnicos

Referencia	6AG1521-1BH00-7AB0	6AG1521-1BL00-7AB0	6AG1521-1BH50-7AA0	6AG1521-1FH00-7AA0
Based on	6ES7521-1BH00-0AB0	6ES7521-1BL00-0AB0	6ES7521-1BH50-0AA0	6ES7521-1FH00-0AA0
	SIPLUS S7-1500 DI 16X24VDC HF	SIPLUS S7-1500 DI 32X24VDC HF	SIPLUS S7-1500 DI 16X24VDC SRC BA	SIPLUS S7-1500 DI 16X230VAC BA
Condiciones ambientales				
Temperatura ambiente en servicio				
• Montaje horizontal, mín.	-40 °C; = Tmín	-40 °C; = Tmín	-40 °C; = Tmín	-40 °C; = Tmín
• Montaje horizontal, máx.	70 °C; = Tmáx	70 °C; = Tmáx; > +60 °C Cantidad de entradas atacables simultáneamente: máx. 16	70 °C; = Tmáx; > +60 °C Cantidad de entradas atacables simultáneamente: máx. 8	70 °C; = Tmáx; > +60 °C Cantidad de entradas atacables simultáneamente: máx. 8
• Montaje vertical, mín.	-40 °C; = Tmín	-40 °C; = Tmín	-40 °C; = Tmín	-40 °C; = Tmín
• Montaje vertical, máx.	40 °C; = Tmáx	40 °C; = Tmáx	40 °C; = Tmáx	40 °C; = Tmáx
Condiciones ambientales aumentadas				
• Referida a temperatura ambiente-presión atmosférica-altitud de instalación	Tmín ... Tmáx a 1080 hPa ... 795 hPa (-1000 m ... +2000 m) // Tmín ... (Tmáx - 10 K) a 795 hPa ... 658 hPa (+2000 m ... +3500 m) // Tmín ... (Tmáx - 20 K) a 658 hPa ... 540 hPa (+3500 m ... +5000 m)	Tmín ... Tmáx a 1080 hPa ... 795 hPa (-1000 m ... +2000 m) // Tmín ... (Tmáx - 10 K) a 795 hPa ... 658 hPa (+2000 m ... +3500 m) // Tmín ... (Tmáx - 20 K) a 658 hPa ... 540 hPa (+3500 m ... +5000 m)	Tmín ... Tmáx a 1080 hPa ... 795 hPa (-1000 m ... +2000 m) // Tmín ... (Tmáx - 10 K) a 795 hPa ... 658 hPa (+2000 m ... +3500 m) // Tmín ... (Tmáx - 20 K) a 658 hPa ... 540 hPa (+3500 m ... +5000 m)	Tmín ... Tmáx a 1080 hPa ... 795 hPa (-1000 m ... +2000 m)
Humedad relativa del aire				
- Con condensación, ensayado según IEC 60068-2-38, máx.	100 %; HR incl. condensación/congelación (sin puesta en marcha si hay condensación)	100 %; HR incl. condensación/congelación (sin puesta en marcha si hay condensación)	100 %; HR incl. condensación/congelación (sin puesta en marcha si hay condensación)	100 %; HR incl. condensación/congelación (sin puesta en marcha si hay condensación)
Resistencia				
- a sustancias biológicamente activas/conforme con EN 60721-3-3	Sí	Sí	Sí	Sí
- a sustancias químicamente activas/conforme con EN 60721-3-3	Sí; clase 3C4 (HR < 75 %) incl. niebla salina según EN 60068-2-52 (grado de severidad 3). ¡Las tapas de conectores suministradas deben permanecer en las interfaces no utilizadas durante el servicio!	Sí; clase 3C4 (HR < 75 %) incl. niebla salina según EN 60068-2-52 (grado de severidad 3). ¡Las tapas de conectores suministradas deben permanecer en las interfaces no utilizadas durante el servicio!	Sí; clase 3C4 (HR < 75 %) incl. niebla salina según EN 60068-2-52 (grado de severidad 3). ¡Las tapas de conectores suministradas deben permanecer en las interfaces no utilizadas durante el servicio!	Sí; clase 3C4 (HR < 75 %) incl. niebla salina según EN 60068-2-52 (grado de severidad 3). ¡Las tapas de conectores suministradas deben permanecer en las interfaces no utilizadas durante el servicio!
- a sustancias mecánicamente activas/conforme con EN 60721-3-3	Sí; clase 3S4 incl. arena, polvo. ¡Las cubiertas de conectores suministradas deben permanecer en las interfaces no utilizadas durante el servicio!	Sí; clase 3S4 incl. arena, polvo. ¡Las cubiertas de conectores suministradas deben permanecer en las interfaces no utilizadas durante el servicio!	Sí; clase 3S4 incl. arena, polvo. ¡Las cubiertas de conectores suministradas deben permanecer en las interfaces no utilizadas durante el servicio!	Sí; clase 3S4 incl. arena, polvo. ¡Las cubiertas de conectores suministradas deben permanecer en las interfaces no utilizadas durante el servicio!

Advanced Controller SIMATIC S7-1500

Módulos de periferia

SIPLUS Módulos digitales

SIPLUS Módulo de entradas digitales SM 521**Datos de pedido****Referencia****SIPLUS Módulo de entradas digitales SM 521**

(rango de temperatura ampliado y presencia de atmósfera agresiva)

16 entradas, 24 V DC, con aislamiento galvánico, diagnóstico parametrizable y alarmas de proceso

6AG1521-1BH00-7AB0

32 entradas, 24 V DC, con aislamiento galvánico, diagnóstico parametrizable y alarmas de proceso

6AG1521-1BL00-7AB0

16 entradas, 24 V DC, con aislamiento galvánico, retardo de entrada 3,2 ms

6AG1521-1BH50-7AA0

16 entradas, 230 V AC, con aislamiento galvánico, retardo de entrada 20 ms

6AG1521-1FH00-7AA0**Referencia****Accesorios**

Ver SIMATIC S7-1500, módulo de entradas digitales SM 521, página 4/64

Sinopsis



- Módulos de salidas digitales de 8, 16 y 32 canales
- Para la adaptación flexible del controlador a la correspondiente tarea
- Para la ampliación posterior de la instalación con salidas adicionales

Nota:

Los productos SIPLUS extreme se basan en productos SIMATIC estándar. Los contenidos aquí enumerados se han tomado de los correspondientes productos estándar. Se complementan con información específica de SIPLUS extreme.

Datos técnicos

Referencia	6AG1522-1BF00-7AB0	6AG1522-1BH01-7AB0	6AG1522-1BL01-7AB0	6AG1522-5HF00-2AB0	6AG1522-5FF00-7AB0
Based on	6ES7522-1BF00-0AB0	6ES7522-1BH01-0AB0	6ES7522-1BL01-0AB0	6ES7522-5HF00-0AB0	6ES7522-5FF00-0AB0
	SIPLUS S7-1500 DQ 8X24VDC/2A HF	SIPLUS S7-1500 DQ 16X24VDC/ 0,5A HF	SIPLUS S7-1500 DQ 32X24VDC/ 0,5A HF	SIPLUS S7-1500 DQ 8X230VAC/5A ST (RELE)	SIPLUS S7-1500 DO 8X230VAC/2A ST (TRIAK)
Condiciones ambientales					
Temperatura ambiente en servicio					
• Montaje horizontal, mín.	-40 °C; = Tmín	-40 °C; = Tmín	-40 °C; = Tmín	-25 °C; = Tmín	-40 °C; = Tmín
• Montaje horizontal, máx.	70 °C; = Tmáx; > +60 °C Cantidad de salidas atacables simultáneamente: máx. 8 x 0,5 A, intensidad total máx. por grupo: 2 A	70 °C; = Tmáx; ver Derating Based On (p. ej., manual), más Tmáx > 60 °C máx. corriente total 2 A por grupo	70 °C; = Tmáx; ver Derating Based On (p. ej., manual), más Tmáx > 60 °C máx. corriente total 2 A por grupo	60 °C; = Tmáx	70 °C; = Tmáx; > +60 °C Cantidad de salidas atacables simultáneamente: máx. 8 x 0,25 A, intensidad total máx. por grupo: 2 A
• Montaje vertical, mín.	-40 °C; = Tmín			-25 °C; = Tmín	-40 °C; = Tmín
• Montaje vertical, máx.	40 °C; = Tmáx			40 °C; = Tmáx	40 °C; = Tmáx
Condiciones ambientales aumentadas					
• Referida a temperatura ambiente-presión atmosférica-altitud de instalación	Tmín ... Tmáx a 1080 hPa ... 795 hPa (-1000 m ... +2000 m) // Tmín ... (Tmáx - 10 K) a 795 hPa ... 658 hPa (+2000 m ... +3500 m) // Tmín ... (Tmáx - 20 K) a 658 hPa ... 540 hPa (+3500 m ... +5000 m)	Tmín ... Tmáx a 1080 hPa ... 795 hPa (-1000 m ... +2000 m) // Tmín ... (Tmáx - 10 K) a 795 hPa ... 658 hPa (+2000 m ... +3500 m) // Tmín ... (Tmáx - 20 K) a 658 hPa ... 540 hPa (+3500 m ... +5000 m)	Tmín ... Tmáx a 1080 hPa ... 795 hPa (-1000 m ... +2000 m) // Tmín ... (Tmáx - 10 K) a 795 hPa ... 658 hPa (+2000 m ... +3500 m) // Tmín ... (Tmáx - 20 K) a 658 hPa ... 540 hPa (+3500 m ... +5000 m)	Tmín ... Tmáx a 1080 hPa ... 795 hPa (-1000 m ... +2000 m)	Tmín ... Tmáx a 1080 hPa ... 795 hPa (-1000 m ... +2000 m)
Humedad relativa del aire					
- Con condensación, ensayado según IEC 60068-2-38, máx.	100 %; HR incl. condensación/congelación (sin puesta en marcha si hay condensación)	100 %; HR incl. condensación/helada (no poner en marcha si hay condensación); montaje horizontal	100 %; HR incl. condensación/helada (no poner en marcha si hay condensación); montaje horizontal	100 %; HR incl. condensación/congelación (sin puesta en marcha si hay condensación)	100 %; HR incl. condensación/congelación (sin puesta en marcha si hay condensación)

Advanced Controller SIMATIC S7-1500Módulos de periferia
SIPLUS Módulos digitales**SIPLUS Módulo de salidas digitales SM 522****Datos técnicos** (continuación)

Referencia	6AG1522-1BF00-7AB0	6AG1522-1BH01-7AB0	6AG1522-1BL01-7AB0	6AG1522-5HF00-2AB0	6AG1522-5FF00-7AB0
Based on	6ES7522-1BF00-0AB0 SIPLUS S7-1500 DQ 8X24VDC/2A HF	6ES7522-1BH01-0AB0 SIPLUS S7-1500 DQ 16X24VDC/ 0,5A HF	6ES7522-1BL01-0AB0 SIPLUS S7-1500 DQ 32X24VDC/ 0,5A HF	6ES7522-5HF00-0AB0 SIPLUS S7-1500 DQ 8X230VAC/5A ST (RELE)	6ES7522-5FF00-0AB0 SIPLUS S7-1500 DO 8X230VAC/2A ST (TRIAC)
Resistencia					
- a sustancias biológicamente activas/conforme con EN 60721-3-3	Sí	Sí	Sí	Sí	Sí
- a sustancias químicamente activas/conforme con EN 60721-3-3	Sí; clase 3C4 (HR < 75 %) incl. niebla salina según EN 60068-2-52 (grado de severidad 3). ¡Las tapas de conectores suministradas deben permanecer en las interfaces no utilizadas durante el servicio!	Sí; clase 3C4 (HR < 75 %) incl. niebla salina según EN 60068-2-52 (grado de severidad 3). ¡Las tapas de conectores suministradas deben permanecer en las interfaces no utilizadas durante el servicio!	Sí; clase 3C4 (HR < 75 %) incl. niebla salina según EN 60068-2-52 (grado de severidad 3). ¡Las tapas de conectores suministradas deben permanecer en las interfaces no utilizadas durante el servicio!	Sí; clase 3C4 (HR < 75 %) incl. niebla salina según EN 60068-2-52 (grado de severidad 3). ¡Las tapas de conectores suministradas deben permanecer en las interfaces no utilizadas durante el servicio!	Sí; clase 3C4 (HR < 75 %) incl. niebla salina según EN 60068-2-52 (grado de severidad 3). ¡Las tapas de conectores suministradas deben permanecer en las interfaces no utilizadas durante el servicio!
- a sustancias mecánicamente activas/conforme con EN 60721-3-3	Sí; clase 3S4 incl. arena, polvo. ¡Las cubiertas de conectores suministradas deben permanecer en las interfaces no utilizadas durante el servicio!	Sí; clase 3S4 incl. arena, polvo. ¡Las cubiertas de conectores suministradas deben permanecer en las interfaces no utilizadas durante el servicio!	Sí; clase 3S4 incl. arena, polvo. ¡Las cubiertas de conectores suministradas deben permanecer en las interfaces no utilizadas durante el servicio!	Sí; clase 3S4 incl. arena, polvo. ¡Las cubiertas de conectores suministradas deben permanecer en las interfaces no utilizadas durante el servicio!	Sí; clase 3S4 incl. arena, polvo. ¡Las cubiertas de conectores suministradas deben permanecer en las interfaces no utilizadas durante el servicio!

Datos de pedido**SIPLUS Módulo de salidas digitales SM 522**

(rango de temperatura ampliado y presencia de atmósfera agresiva)

8 salidas, 24 V DC;
2 A, con aislamiento galvánico**6AG1522-1BF00-7AB0**16 salidas, 24 V DC;
0,5 A, con aislamiento galvánico**6AG1522-1BH01-7AB0**32 salidas, 24 V DC;
0,5 A, con aislamiento galvánico**6AG1522-1BL01-7AB0**

8 salidas de relé, 230 V AC, 5 A

6AG1522-5HF00-2AB0

8 salidas (triac), 230 V AC, 2 A

6AG1522-5FF00-7AB0**Accesorios**Ver SIMATIC S7-1500,
módulo de salidas digitales SM 522,
página 4/72

Sinopsis



- Módulos de entradas analógicas de 4 u 8 canales
- Opcional con tiempos de conversión extremadamente cortos
- Para la conexión de sensores analógicos sin amplificadores adicionales
- Para la solución de tareas de automatización más complejas

Datos técnicos

Referencia	6ES7531-7QD00-0AB0	6ES7531-7KF00-0AB0	6ES7531-7NF10-0AB0	6ES7531-7NF00-0AB0
	S7-1500, AI 4xU/I/RTD/TC ST	S7-1500, AI 8xU/I/RTD/TC ST	S7-1500, AI 8xU/I HS	S7-1500, AI 8xU/I HF
Información general				
Designación del tipo de producto	AI 4xU/I/RTD/TC ST	AI 8xU/I/RTD/TC ST	AI 8xU/I HS	AI 8xU/I HF
Función del producto				
• Datos de I&M	Sí; I&M0 a I&M3	Sí; I&M0 a I&M3	Sí; I&M0 a I&M3	Sí; I&M0 a I&M3
• Rango de medida escalable	No	No	No	No
• Valores medidos escalables	No	No	No	Sí
• Adaptación del rango de medida	No	No	No	Sí
Ingeniería con				
• STEP 7 TIA Portal configurable/ integrado desde versión	V13/V13.0.2	V12/V12	V14 / -	V14 / -
• STEP 7 configurable/integrado desde versión	V5.5 SP3/-	V5.5 SP3/-	V5.5 SP3/-	V5.5 SP3/-
• PROFIBUS, versión GSD/revisión GSD o sup.	V1.0/V5.1	V1.0/V5.1	V1.0/V5.1	V1.0/V5.1
• PROFINET, versión GSD/revisión GSD o sup.	V2.3 / -	V2.3 / -	V2.3 / -	V2.3 / -
Modo de operación				
• Sobremuestreo	No	No	Sí	No
• MSI	Sí	Sí	Sí	Sí
CiR – Configuration in RUN				
Posibilidad de reparametrizar en RUN	Sí	Sí	Sí	Sí
Calibración posible en RUN	Sí	Sí	Sí	Sí
Tensión de alimentación				
Tipo de tensión de la alimentación	DC	DC	DC	DC
Valor nominal (DC)	24 V	24 V	24 V	24 V
Protección contra inversión de polaridad	Sí	Sí	Sí	Sí

Advanced Controller SIMATIC S7-1500

Módulos de periferia

Módulos analógicos

Módulos de entradas analógicas SM 531**Datos técnicos** (continuación)

Referencia	6ES7531-7QD00-0AB0 S7-1500, AI 4XU/I/RTD/TC ST	6ES7531-7KF00-0AB0 S7-1500, AI 8XU/I/RTD/TC ST	6ES7531-7NF10-0AB0 S7-1500, AI 8XU/I HS	6ES7531-7NF00-0AB0 S7-1500, AI 8XU/I HF
Entradas analógicas				
Nº de entradas analógicas	4	8	8	8
• Con medición de intensidad	4	8	8	8
• Con medición de tensión	4	8	8	8
• Con medición de resistencia/ termorresistencia	2	4		
• Con medición de termopar	4	8		
Tensión de entrada admisible para entrada de tensión (límite de destrucción), máx.	28,8 V	28,8 V	28,8 V	28,8 V
Intensidad de entrada admisible para entrada de corriente (límite de destrucción), máx.	40 mA	40 mA	40 mA	40 mA
Unidad técnica ajustable para medición de temperatura	Si; °C/°F/K	Si; °C/°F/K		
Entrada analógica con sobremuestreo	No			
Normalización de los valores medidos	No			
Rangos de entrada (valores nominales), tensiones				
• 0 a +5 V	No	No	No	No
• 0 a +10 V	No	No	No	No
• 1 V a 5 V	Si	Si	Si	Si
• -1 V a +1 V	Si	Si		
• -10 V a +10 V	Si	Si	Si	Si
• -2,5 V a +2,5 V	Si	Si	No	Si
• -25 mV a +25 mV	No	No	No	No
• -250 mV a +250 mV	Si	Si	No	No
• -5 V a +5 V	Si	Si	Si	Si
• -50 mV a +50 mV	Si	Si	No	No
• -500 mV a +500 mV	Si	Si	No	No
• -80 mV a +80 mV	Si	Si	No	No
Rangos de entrada (valores nominales), intensidades				
• 0 a 20 mA	Si	Si	Si	Si
• -20 mA a +20 mA	Si	Si	Si	Si
• 4 mA a 20 mA	Si	Si	Si	Si
Rangos de entrada (valores nominales), termopares				
• Tipo B	Si	Si	No	No
• Tipo C	No	No	No	No
• Tipo E	Si	Si	No	No
• Tipo J	Si	Si	No	No
• Tipo K	Si	Si	No	No
• Tipo L	No	No	No	No
• Tipo N	Si	Si	No	No
• Tipo R	Si	Si	No	No
• Tipo S	Si	Si	No	No
• Tipo T	Si	Si	No	No
• Tipo U	No			
• Tipo TXK/TXK(L) según GOST	No	No	No	No

Datos técnicos (continuación)

Referencia	6ES7531-7QD00-0AB0 S7-1500, AI 4XU/I/RTD/TC ST	6ES7531-7KF00-0AB0 S7-1500, AI 8XU/I/RTD/TC ST	6ES7531-7NF10-0AB0 S7-1500, AI 8XU/I HS	6ES7531-7NF00-0AB0 S7-1500, AI 8XU/I HF
Rangos de entrada (valores nominales), termoresistencias				
• Cu 10	No	No	No	No
• Cu 10 según GOST	No	No	No	No
• Cu 50	No	No	No	No
• Cu 50 según GOST	No	No	No	No
• Cu 100	No	No	No	No
• Cu 100 según GOST	No	No	No	No
• Ni 10	No	No	No	No
• Ni 10 según GOST	No	No	No	No
• Ni 100	Sí; Estándar/climatiz.	Sí; Estándar/climatiz.	No	No
• Ni 100 según GOST	No	No	No	No
• Ni 1000	Sí; Estándar/climatiz.	Sí; Estándar/climatiz.	No	No
• Ni 1000 según GOST	No	No	No	No
• LG-Ni 1000	Sí; Estándar/climatiz.	Sí; Estándar/climatiz.	No	No
• Ni 120	No	No	No	No
• Ni 120 según GOST	No	No	No	No
• Ni 200	No	No	No	No
• Ni 200 según GOST	No	No	No	No
• Ni 500	No	No	No	No
• Ni 500 según GOST	No	No	No	No
• Pt 10	No	No	No	No
• Pt 10 según GOST	No	No	No	No
• Pt 50	No	No	No	No
• Pt 50 según GOST	No	No	No	No
• Pt 100	Sí; Estándar/climatiz.	Sí; Estándar/climatiz.	No	No
• Pt 100 según GOST	No	No	No	No
• Pt 1000	Sí; Estándar/climatiz.	Sí; Estándar/climatiz.	No	No
• Pt 1000 según GOST	No	No	No	No
• Pt 200	Sí; Estándar/climatiz.	Sí; Estándar/climatiz.	No	No
• Pt 200 según GOST	No	No	No	No
• Pt 500	Sí; Estándar/climatiz.	Sí; Estándar/climatiz.	No	No
• Pt 500 según GOST	No	No	No	No
Rangos de entrada (valores nominales), resistencias				
• 0 a 150 Ohm	Sí	Sí	No	No
• 0 a 300 Ohm	Sí	Sí	No	No
• 0 a 600 Ohm	Sí	Sí	No	No
• 0 a 3000 Ohm	No	No	No	No
• 0 a 6000 Ohm	Sí	Sí	No	No
• PTC	Sí	Sí	No	No
Termopar (TC)				
Compensación de temperatura				
- parametrizable	Sí	Sí		
Longitud del cable				
• apantallado, máx.	800 m; con U/I, 200 m con R/RTD, 50 m con TC	800 m; con U/I, 200 m con R/RTD, 50 m con TC	800 m	800 m

Advanced Controller SIMATIC S7-1500

Módulos de periferia

Módulos analógicos

Módulos de entradas analógicas SM 531

Datos técnicos (continuación)

Referencia	6ES7531-7QD00-0AB0 S7-1500, AI 4XU/I/RTD/TC ST	6ES7531-7KF00-0AB0 S7-1500, AI 8XU/I/RTD/TC ST	6ES7531-7NF10-0AB0 S7-1500, AI 8XU/I HS	6ES7531-7NF00-0AB0 S7-1500, AI 8XU/I HF
Formación de valor analógico para entradas				
Tiempo de integración y conversión/resolución por canal				
<ul style="list-style-type: none"> Resolución con rango de rebase (bits incl. signo), máx. 	16 bit	16 bit	16 bit	24 bit; Al utilizar la función "Escalada de los valores medidos" o "Adaptación del rango de medida" (formato REAL de 32 bits); 16 bits al utilizar el formato S7 (ENTERO de 16 bits).
<ul style="list-style-type: none"> Tiempo de integración parametrizable 	Sí	Sí		Sí
<ul style="list-style-type: none"> Tiempo de integración (ms) 	2,5 / 16,67 / 20 / 100 ms	2,5 / 16,67 / 20 / 100 ms		Fast Mode: 2,5 / 16,67 / 20 / 100 ms; Standard Mode: 7,5 / 50 / 60 / 300 ms
<ul style="list-style-type: none"> Tiempo de conversión básico con tiempo de integración incluido (ms) 	9 / 23 / 27 / 107 ms	9 / 23 / 27 / 107 ms		Fast Mode: 4 / 18 / 22 / 102 ms; Standard Mode: 9 / 52 / 62 / 302 ms
<ul style="list-style-type: none"> Tiempo de conversión adicional para detección de rotura de hilo 	9 ms (a considerar en medir con R/RTD/TC)	9 ms (a considerar en medir con R/RTD/TC)		
<ul style="list-style-type: none"> Tiempo de conversión adicional para medición de resistencia 	150 ohmios, 300 ohmios, 600 ohmios, Pt100, Pt200, Ni100: 2 ms, 6000 ohmios, Pt500, Pt1000, Ni1000, LG-Ni1000, PTC: 4 ms	150 ohmios, 300 ohmios, 600 ohmios, Pt100, Pt200, Ni100: 2 ms, 6000 ohmios, Pt500, Pt1000, Ni1000, LG-Ni1000, PTC: 4 ms		
<ul style="list-style-type: none"> Supresión de perturbaciones de tensión para frecuencia perturbadora f1 en Hz 	400 / 60 / 50 / 10	400 / 60 / 50 / 10 Hz		400 / 60 / 50 / 10 Hz
<ul style="list-style-type: none"> Tiempo de ejecución básico del módulo (todos los canales habilitados) 				corresponde al canal con el mayor tiempo de conversión básico
<ul style="list-style-type: none"> Tiempo de ejecución básico del módulo (todos los canales habilitados) 			62,5 µs; independientemente de la cantidad de canales activados	
Filtrado de valores medidos				
<ul style="list-style-type: none"> parametrizable 	Sí	Sí	Sí	Sí
Sensor				
Conexión de los sensores				
<ul style="list-style-type: none"> para medición de tensión 	Sí	Sí	Sí	Sí
<ul style="list-style-type: none"> para medición de corriente como transductor a 2 hilos 	Sí	Sí	Sí	Sí; con alimentación externa de transmisores
<ul style="list-style-type: none"> - Carga del transductor a 2 hilos, máx. 	820 Ω	820 Ω	820 Ω	
<ul style="list-style-type: none"> para medición de corriente como transductor a 4 hilos 	Sí	Sí	Sí	Sí
<ul style="list-style-type: none"> para medición de resistencia con conexión a 2 hilos 	Sí; Solo para PTC	Sí; Solo para PTC	No	No
<ul style="list-style-type: none"> para medición de resistencia con conexión a 3 hilos 	Sí; todos los rangos de medición excepto PTC; compensación interna de las resistencias de cable	Sí; todos los rangos de medición excepto PTC; compensación interna de las resistencias de cable	No	No
<ul style="list-style-type: none"> para medición de resistencia con conexión a 4 hilos 	Sí; todos los rangos de medición excepto PTC.	Sí; todos los rangos de medición excepto PTC.	No	No

Datos técnicos (continuación)

Referencia	6ES7531-7QD00-0AB0 S7-1500, AI 4XU/I/RTD/TC ST	6ES7531-7KF00-0AB0 S7-1500, AI 8XU/I/RTD/TC ST	6ES7531-7NF10-0AB0 S7-1500, AI 8XU/I HS	6ES7531-7NF00-0AB0 S7-1500, AI 8XU/I HF
Error/precisiones				
Límite de error básico (límite de error práctico a 25 °C)				
• Tensión, referida al rango de entrada, (+/-)	0,1 %	0,1 %	0,2 %	0,05 %
• Intensidad, referida al rango de entrada, (+/-)	0,1 %	0,1 %	0,2 %	0,05 %
• Resistencia, referida al rango de entrada, (+/-)	0,1 %	0,1 %		
• Termorresistencia, referida al rango de entrada, (+/-)	0,1 %; Ptxxx estándar: ±0,7 K, Ptxxx climatiz.: ±0,2 K, Nixxx estándar: ±0,3 K, Nixxx climatiz.: ± 0,15 K	Ptxxx estándar: ±0,7 K, Ptxxx climatiz.: ±0,2 K, Nixxx estándar: ±0,3 K, Nixxx climatiz.: ± 0,15 K		
• Termopar, referido al rango de entrada, (+/-)	0,1 %; Tipo B: > 600 °C ±1,7 K, tipo E: > -200 °C ±0,7 K, tipo J: > -210 °C ±0,8 K, tipo K: > -200 °C ±1,2 K, tipo N: > -200 °C ±1,2 K, tipo R: > 0 °C ±1,9 K, tipo S: > 0 °C ±1,9 K, tipo T: > -200 °C ±0,8 K	Tipo B: > 600 °C ±1,7 K, tipo E: > -200 °C ±0,7 K, tipo J: > -210 °C ±0,8 K, tipo K: > -200 °C ±1,2 K, tipo N: > -200 °C ±1,2 K, tipo R: > 0 °C ±1,9 K, tipo S: > 0 °C ±1,9 K, tipo T: > -200 °C ±0,8 K		
Supresión de tensiones perturbadoras para (f1 +/- 1%), f1 = frecuencia perturbadora				
• Perturbación en modo serie (pico de la perturbación < valor nominal del rango de entrada), mín.	40 dB	40 dB		80 dB; en el modo Standard, 40 dB en el modo Fast
• Tensión en modo común, máx.	10 V	10 V	10 V	60 V DC/30 V AC
• Perturbación en modo común, mín.	60 dB	60 dB	50 dB con 400 Hz; 60 dB con 60/50/10 Hz	80 dB
Modo isócrono				
Modo isócrono (aplicación sincronizada hasta el borne)	No	No	Sí	No
Tiempo de filtro y procesado (TWE), mín.			80 µs	
Tiempo de ciclo (TDP), mín.			250 µs	
Alarmas/diagnósticos/información de estado				
Función de diagnóstico	Sí	Sí	Sí	Sí
Alarmas				
• Alarma de diagnóstico	Sí	Sí	Sí	Sí
• Alarma de límite	Sí; Dos límites superiores y dos límites inferiores cada uno	Sí; Dos límites superiores y dos límites inferiores cada uno	Sí; Dos límites superiores y dos límites inferiores cada uno	Sí; Dos límites superiores y dos límites inferiores cada uno
Avisos de diagnósticos				
• Vigilancia de la tensión de alimentación	Sí	Sí	Sí	Sí
• Rotura de hilo	Sí; Solo con 1 ... 5 V, 4 ... 20 mA, TC, R y RTD	Sí; Solo con 1 ... 5 V, 4 ... 20 mA, TC, R y RTD	Sí; solo con 1 ... 5 V y 4 ... 20 mA	Sí; solo con 1 ... 5 V y 4 ... 20 mA
• Rebase por exceso/por defecto	Sí	Sí	Sí	Sí
LED señalizador de diagnóstico				
• LED RUN	Sí; LED verde	Sí; LED verde	Sí; LED verde	Sí; LED verde
• LED ERROR	Sí; LED rojo	Sí; LED rojo	Sí; LED rojo	Sí; LED rojo
• Vigilancia de la tensión de alimentación (LED PWR)	Sí; LED verde	Sí; LED verde	Sí; LED verde	Sí; LED verde
• Indicador de estado de canal	Sí; LED verde	Sí; LED verde	Sí; LED verde	Sí; LED verde
• para diagnóstico de canales	Sí; LED rojo	Sí; LED rojo	Sí; LED rojo	Sí; LED rojo
• para diagnóstico de módulo	Sí; LED rojo	Sí; LED rojo	Sí; LED rojo	Sí; LED rojo
Aislamiento galvánico				
Aislamiento galvánico de canales				
• entre los canales y bus de fondo	Sí	Sí	Sí	Sí

Advanced Controller SIMATIC S7-1500

Módulos de periferia

Módulos analógicos

Módulos de entradas analógicas SM 531**Datos técnicos** (continuación)

Referencia	6ES7531-7QD00-0AB0 S7-1500, AI 4XU/I/RTD/TC ST	6ES7531-7KF00-0AB0 S7-1500, AI 8XU/I/RTD/TC ST	6ES7531-7NF10-0AB0 S7-1500, AI 8XU/I HS	6ES7531-7NF00-0AB0 S7-1500, AI 8XU/I HF
Aislamiento				
Aislamiento ensayado con	707 V DC (Type Test)	707 V DC (Type Test)	707 V DC (Type Test)	2 000 V DC entre los canales y la tensión de alimentación L+; 2 000 V DC entre los canales y el bus de fondo; 2 000 V DC entre los canales; DC 707 V (prueba de tipo) entre la tensión de alimentación L+ y el bus de fondo
Condiciones ambientales				
Temperatura ambiente en servicio				
• Montaje horizontal, mín.	0 °C	0 °C	0 °C	0 °C
• Montaje horizontal, máx.	60 °C	60 °C	60 °C	60 °C
• Montaje vertical, mín.	0 °C	0 °C	0 °C	0 °C
• Montaje vertical, máx.	40 °C	40 °C	40 °C	40 °C
Operación descentralizada				
Arranque priorizado	No	No	Sí	Sí
Dimensiones				
Ancho	25 mm	35 mm	35 mm	35 mm
Alto	147 mm	147 mm	147 mm	147 mm
Profundidad	129 mm	129 mm	129 mm	129 mm
Pesos				
Peso, aprox.	210 g	310 g	300 g	280 g
Otros				
Nota:	El suministro incluye conector frontal Push-In de 40 polos. Error básico adicional y ruido con un tiempo de integración = 2,5 ms: Tensión: ± 250 mV ($\pm 0,02$ %), ± 80 mV ($\pm 0,05$ %), ± 50 mV ($\pm 0,05$ %); resistencia: 150 ohmios ($\pm 0,02$ %); termorresistencia: Pt100 climatiz.: $\pm 0,08$ K, Ni100 climatiz.: $\pm 0,08$ K; termopar: tipo B, R, S: ± 3 K, tipo E, J, K, N, T: ± 1 K	Error básico adicional y ruido con un tiempo de integración = 2,5 ms: Tensión: ± 250 mV ($\pm 0,02$ %), ± 80 mV ($\pm 0,05$ %), ± 50 mV ($\pm 0,05$ %); resistencia: 150 Ohm $\pm 0,02$ %; termorresistencia: Pt100 climatiz.: $\pm 0,08$ K, Ni100 climatiz.: $\pm 0,08$ K; termopar: tipo B, R, S: ± 3 K, tipo E, J, K, N, T: ± 1 K		

Datos técnicos (continuación)

Referencia	6ES7531-7PF00-0AB0 S7-1500, AI 8 X U/R/RTD/TC HF
Información general	
Designación del tipo de producto	AI 8xU/R/RTD/TC HF
Función del producto	
• Datos de I&M	Sí; I&M0 a I&M3
• Rango de medida escalable	Sí
• Valores medidos escalables	No
• Adaptación del rango de medida	No
Ingeniería con	
• STEP 7 TIA Portal configurable/ integrado desde versión	V14 / -
• STEP 7 configurable/integrado desde versión	V5.5 SP3/-
• PROFIBUS, versión GSD/revisión GSD o sup.	V1.0/V5.1
• PROFINET, versión GSD/revisión GSD o sup.	V2.3 / -
Modo de operación	
• Sobremuestreo	No
• MSI	Sí
CiR – Configuration in RUN	
Posibilidad de reparametrizar en RUN	Sí
Calibración posible en RUN	Sí
Tensión de alimentación	
Tipo de tensión de la alimentación	DC
Valor nominal (DC)	24 V
Protección contra inversión de polaridad	Sí
Entradas analógicas	
Nº de entradas analógicas	8; más un canal adicional RTD (de referencia)
• Con medición de tensión	8; más un canal adicional RTD (de referencia)
• Con medición de resistencia/ termoresistencia	8; más un canal adicional RTD (de referencia)
• Con medición de termopar	8; más un canal adicional RTD (de referencia)
Tensión de entrada admisible para entrada de tensión (límite de destrucción), máx.	20 V
Unidad técnica ajustable para medición de temperatura	Sí; °C/°F/K
Rangos de entrada (valores nominales), tensiones	
• 0 a +5 V	No
• 0 a +10 V	No
• 1 V a 5 V	No
• -1 V a +1 V	Sí
• -10 V a +10 V	No
• -2,5 V a +2,5 V	No
• -25 mV a +25 mV	Sí
• -250 mV a +250 mV	Sí
• -5 V a +5 V	No
• -50 mV a +50 mV	Sí
• -500 mV a +500 mV	Sí
• -80 mV a +80 mV	Sí
Rangos de entrada (valores nominales), intensidades	
• 0 a 20 mA	No
• -20 mA a +20 mA	No
• 4 mA a 20 mA	No

Referencia	6ES7531-7PF00-0AB0 S7-1500, AI 8 X U/R/RTD/TC HF
Rangos de entrada (valores nominales), termopares	
• Tipo B	Sí
• Tipo C	Sí
• Tipo E	Sí
• Tipo J	Sí
• Tipo K	Sí
• Tipo L	No
• Tipo N	Sí
• Tipo R	Sí
• Tipo S	Sí
• Tipo T	Sí
• Tipo TXK/TXK(L) según GOST	Sí
Rangos de entrada (valores nominales), termoresistencias	
• Cu 10	Sí; Estándar/climatiz.
• Cu 10 según GOST	Sí; Estándar/climatiz.
• Cu 50	Sí; Estándar/climatiz.
• Cu 50 según GOST	Sí; Estándar/climatiz.
• Cu 100	Sí; Estándar/climatiz.
• Cu 100 según GOST	Sí; Estándar/climatiz.
• Ni 10	Sí; Estándar/climatiz.
• Ni 10 según GOST	Sí; Estándar/climatiz.
• Ni 100	Sí; Estándar/climatiz.
• Ni 100 según GOST	Sí; Estándar/climatiz.
• Ni 1000	Sí; Estándar/climatiz.
• Ni 1000 según GOST	Sí; Estándar/climatiz.
• LG-Ni 1000	Sí; Estándar/climatiz.
• Ni 120	Sí; Estándar/climatiz.
• Ni 120 según GOST	Sí; Estándar/climatiz.
• Ni 200	Sí; Estándar/climatiz.
• Ni 200 según GOST	Sí; Estándar/climatiz.
• Ni 500	Sí; Estándar/climatiz.
• Ni 500 según GOST	Sí; Estándar/climatiz.
• Pt 10	Sí; Estándar/climatiz.
• Pt 10 según GOST	Sí; Estándar/climatiz.
• Pt 50	Sí; Estándar/climatiz.
• Pt 50 según GOST	Sí; Estándar/climatiz.
• Pt 100	Sí; Estándar/climatiz.
• Pt 100 según GOST	Sí; Estándar/climatiz.
• Pt 1000	Sí; Estándar/climatiz.
• Pt 1000 según GOST	Sí; Estándar/climatiz.
• Pt 200	Sí; Estándar/climatiz.
• Pt 200 según GOST	Sí; Estándar/climatiz.
• Pt 500	Sí; Estándar/climatiz.
• Pt 500 según GOST	Sí; Estándar/climatiz.
Rangos de entrada (valores nominales), resistencias	
• 0 a 150 Ohm	Sí
• 0 a 300 Ohm	Sí
• 0 a 600 Ohm	Sí
• 0 a 3000 Ohm	No
• 0 a 6000 Ohm	Sí
• PTC	Sí
Termopar (TC)	
Compensación de temperatura	
- parametrizable	Sí
Longitud del cable	
• apantallado, máx.	800 m; con U; 200 m con R/RTD/TC

Advanced Controller SIMATIC S7-1500

Módulos de periferia

Módulos analógicos

Módulos de entradas analógicas SM 531

Datos técnicos (continuación)

Referencia	6ES7531-7PF00-0AB0 S7-1500, AI 8 X U/R/RTD/TC HF
Formación de valor analógico para entradas	
Tiempo de integración y conversión/resolución por canal	
<ul style="list-style-type: none"> Resolución con rango de rebase (bits incl. signo), máx. 	21 bit; Con el tipo de medición RTC y TC al utilizar la función "Rango de medida de temperatura escalable" (formato REAL de 32 bits); 16 bits con los tipos de medición R y U; 16 bits con todos los tipos de medición al utilizar el formato S7 (ENTERO de 16 bits).
<ul style="list-style-type: none"> Tiempo de integración parametrizable Tiempo de integración (ms) 	Sí
<ul style="list-style-type: none"> Tiempo de conversión básico con tiempo de integración incluido (ms) - Tiempo de conversión adicional para detección de rotura de hilo 	Fast Mode: 2,5 / 16,67 / 20 / 100 ms; Standard Mode: 7,5 / 50 / 60 / 300 ms
<ul style="list-style-type: none"> Supresión de perturbaciones de tensión para frecuencia perturbadora f1 en Hz Tiempo de ejecución básico del módulo (todos los canales habilitados) 	Fast Mode: 4 / 18 / 22 / 102 ms; Standard Mode: 9 / 52 / 62 / 302 ms Termopares, 150 ohmios, 300 ohmios, 600 ohmios, Cu10, Cu50, Cu100, Ni10, Ni50, Ni100, Ni120, Ni200, Pt10, Pt50, Pt100, Pt200:4 ms; 6 kohmios, Ni500, Ni1000, LG-Ni1000, Pt500, Pt1000: 13 ms 400 / 60 / 50 / 10 Hz corresponde al canal con el mayor tiempo de conversión básico
Filtrado de valores medidos	
<ul style="list-style-type: none"> parametrizable 	Sí
Sensor	
Conexión de los sensores	
<ul style="list-style-type: none"> para medición de tensión para medición de corriente como transductor a 2 hilos para medición de corriente como transductor a 4 hilos para medición de resistencia con conexión a 2 hilos para medición de resistencia con conexión a 3 hilos para medición de resistencia con conexión a 4 hilos 	Sí No No Sí Sí; todos los rangos de medición excepto PTC; compensación interna de las resistencias de cable Sí; todos los rangos de medición excepto PTC.
Error/precisiones	
Límite de error básico (límite de error práctico a 25 °C)	
<ul style="list-style-type: none"> Tensión, referida al rango de entrada, (+/-) Resistencia, referida al rango de entrada, (+/-) Termorresistencia, referida al rango de entrada, (+/-) Termopar, referido al rango de entrada, (+/-) 	0,05 % 0,05 % Cuxxx estándar: ±0,3 K, Cuxxx climatiz.: ±0,2 K, Ptxxx estándar: ±0,5 K, Ptxxx climatiz.: ±0,2 K, Nixxx estándar: ±0,3 K, Nixxx climatiz.: ±0,15 K Tipo B: > 600 °C ±1 K, tipo E: > -200 °C ±0,5 K, tipo J: > -210 °C ±0,5 K, tipo K: > -200 °C ±1 K, tipo N: > -200 °C ±1 K, tipo R: > 0 °C ±1 K, tipo S: > 0 °C ±1 K, tipo T: > -200 °C ±0,5 K, tipo C: ±2 K, tipo TXK/TXK(L): ±0,5 K

Referencia	6ES7531-7PF00-0AB0 S7-1500, AI 8 X U/R/RTD/TC HF
Supresión de tensiones perturbadoras para (f1 +/- 1%), f1 = frecuencia perturbadora	
<ul style="list-style-type: none"> Perturbación en modo serie (pico de la perturbación < valor nominal del rango de entrada), min. Tensión en modo común, máx. Perturbación en modo común, min. 	80 dB; en el modo Standard, 40 dB en el modo Fast 60 V DC/30 V AC 80 dB
Modo isócrono	
Modo isócrono (aplicación sincronizada hasta el borne)	No
Alarmas/diagnósticos/información de estado	
Función de diagnóstico	Sí
Alarmas	
<ul style="list-style-type: none"> Alarma de diagnóstico Alarma de límite 	Sí Sí; Dos límites superiores y dos límites inferiores cada uno
Avisos de diagnósticos	
<ul style="list-style-type: none"> Vigilancia de la tensión de alimentación Rotura de hilo Rebase por exceso/por defecto 	Sí Sí; solo con TC, R, RTD Sí
LED señalizador de diagnóstico	
<ul style="list-style-type: none"> LED RUN LED ERROR Vigilancia de la tensión de alimentación (LED PWR) Indicador de estado de canal para diagnóstico de canales para diagnóstico de módulo 	Sí; LED verde Sí; LED rojo Sí; LED verde Sí; LED verde Sí; LED rojo Sí; LED rojo
Aislamiento galvánico	
Aislamiento galvánico de canales	
<ul style="list-style-type: none"> entre los canales y bus de fondo 	Sí
Aislamiento	
Aislamiento ensayado con	2 000 V DC entre los canales y la tensión de alimentación L+; 2 000 V DC entre los canales y el bus de fondo; 2 000 V DC entre los canales; DC 707 V (prueba de tipo) entre la tensión de alimentación L+ y el bus de fondo
Condiciones ambientales	
Temperatura ambiente en servicio	
<ul style="list-style-type: none"> Montaje horizontal, mín. Montaje horizontal, máx. Montaje vertical, mín. Montaje vertical, máx. 	0 °C 60 °C 0 °C 40 °C
Operación descentralizada	
Arranque priorizado	Sí
Dimensiones	
Ancho	35 mm
Alto	147 mm
Profundidad	129 mm
Pesos	
Peso, aprox.	290 g
Otros	
Nota:	En caso de medida a 3 hilos de R/RTD, la compensación del cable se realiza alternando con la medida propiamente dicha. Es decir, para cada valor medido son necesarios dos ciclos del módulo.

Datos de pedido	Referencia	Referencia
Módulos de entradas analógicas SM 531		
4 x U/I/RTD/TC 4 entradas analógicas, ±10 V, ±5 V, ±2,5 V, ±1 V, ±500 mV, ±250 mV, ±80 mV, ±50 mV, 1 ... 5 V; 0/4 ... 20 mA, ±20 mA; termopares tipo B, E, J, K, N, R, S, T; termorresistencias Ni 100, Ni 1000, LG-Ni 1000, Pt 100, Pt 1000, Pt 250, Pt 500; resistencias 0...150/300/600/6000 ohmios; 16 bits; incl. elemento de alimentación, brida y borne de pantalla, tiras rotulables, interconector en U, puerta frontal impresa	6ES7531-7QD00-0AB0	
8 X U/I HS 8 entradas analógicas, ±10 V, ±5 V, 1 ... 5 V o 0/4 ... 20 mA, ±20 mA, 16 bits + signo; incl. elemento de alimentación, brida y borne de pantalla, tiras rotulables, interconector en U, puerta frontal impresa	6ES7531-7NF10-0AB0	
8 x U/I/RTD/TC 8 entradas analógicas, ±10 V, ±5 V, ±2,5 V, ±1 V, ±500 mV, ±250 mV, ±80 mV, ±50 mV, 1 ... 5 V; 0/4 ... 20 mA, ±20 mA; termopares tipo B, E, J, K, N, R, S, T; termorresistencias Ni 100, Ni 1000, LG-Ni 1000, Pt 100, Pt 1000, Pt 250, Pt 500; resistencias 0...150/300/600/6000 ohmios; 16 bits; incl. elemento de alimentación, brida y borne de pantalla, tiras rotulables, interconector en U, puerta frontal impresa	6ES7531-7KF00-0AB0	
8 x U/I HF 8 entradas analógicas, ±10 V, ±5 V, 1 ... 5 V o 0/4 ... 20 mA, ±20 mA, 16 bits + signo; incl. elemento de alimentación, brida y borne de pantalla, tiras rotulables, interconector en U, puerta frontal impresa	6ES7531-7NF00-0AB0	
8 x U/R/RTD/TC 8 entradas analógica, ±1 V, ±500 mV, ±250 mV, ±80 mV, ±50 mV, ±25 mV; termopares tipo B, E, J, K, N, R, S, T, TXK/TXK(L) según GOST; termorresistencias Cu 10, Cu 50, Cu 100, Ni 10, Ni 100, Ni 120, Ni 200, Ni 500, Ni 1000, LG-Ni 1000, Pt 10, Pt 50, Pt 100, Pt 200, Pt500, Pt 1000; resistencias 0...150/300/600/6000 ohmios, PTC; 16 bits; incl. elemento de alimentación, brida y borne de pantalla, tiras rotulables, interconector en U, puerta frontal impresa	6ES7531-7PF00-0AB0	
		Accesorios
		Conector frontal
		Para módulos de 35 mm; incl. cuatro puentes, bridas de cable y tiras rotulables individuales, 40 polos
		• Bornes de tornillo • Bornes de resorte de inserción directa
		Para módulos de 25 mm; incl. bridas de cable y tiras rotulables individuales; bornes de inserción directa de 40 polos; repuesto
		Pliegos rotulables DIN A4
		Para módulos de 35 mm; 10 pliegos con 10 tiras rotulables cada uno para módulos de periferia; ya perforados, gris alum.
		Para módulos de 25 mm; 10 pliegos con 20 tiras rotulables cada uno para módulos de periferia; ya perforados, gris alum.
		Interconector en U
		5 unidades; repuesto
		Puerta frontal universal para módulos de periferia
		Para módulos de 35 mm; 5 puertas frontales, con 5 tiras rotulables frontales y 5 esquemas de cableado por cada puerta frontal; repuesto
		Para módulos de 25 mm; 5 puertas frontales, con 5 tiras rotulables frontales y 5 esquemas de cableado por cada puerta frontal; repuesto
		Juego de apantallado para periferia
		Para módulos de 35 mm; Elemento de alimentación, abrazadera de pantalla y clip de pantalla; 5 unidades, repuesto (con el módulo se suministra un juego de pantalla).
		Para módulos de 25 mm; Elemento de alimentación, abrazadera de pantalla y clip de pantalla; 4 unidades, repuesto (con el módulo se suministra un juego de pantalla).
		Elemento de clip de pantalla
		10 unidades; repuesto
		SIMATIC Manual Collection
		Manuales electrónicos en DVD, varios idiomas: LOGO!, SIMADYN, Componentes de bus SIMATIC, SIMATIC C7, Periferia descentralizada SIMATIC, SIMATIC HMI, SIMATIC Sensors, SIMATIC NET, SIMATIC PC Based Automation, SIMATIC PCS 7, SIMATIC PG/PC, SIMATIC S7, Software SIMATIC, SIMATIC TDC
		SIMATIC Manual Collection, servicio de actualización durante 1 año
		DVD con Manual Collection actual, así como tres actualizaciones sucesivas

Advanced Controller SIMATIC S7-1500

Módulos de periferia

Módulos analógicos

Módulos de salidas analógicas SM 532**Sinopsis**

- Módulos de salidas analógicas de 2, 4 y 8 canales
- Opcional con tiempos de conversión extremadamente cortos
- Para la conexión de actuadores analógicos sin amplificadores adicionales
- Para la solución de tareas de automatización más complejas

4

Datos técnicos

Referencia	6ES7532-5NB00-0AB0 S7-1500, AQ 2XU/I ST	6ES7532-5HD00-0AB0 S7-1500, AQ 4XU/I ST	6ES7532-5HF00-0AB0 S7-1500, AQ 8XU/I HS	6ES7532-5ND00-0AB0 S7-1500, AQ 4XU/I HF
Información general				
Designación del tipo de producto	AQ 2xU/I ST	AQ 4xU/I ST	AQ 8xU/I HS	AQ 4xU/I HF
Función del producto				
• Datos de I&M	Sí; I&M0 a I&M3	Sí; I&M0 a I&M3	Sí; I&M0 a I&M3	Sí; I&M0 a I&M3
• Rango de salida escalable	No	No	No	No
Ingeniería con				
• STEP 7 TIA Portal configurable/integrado desde versión	V13/V13.0.2	V12/V12	V14 / -	V14 / -
• STEP 7 configurable/integrado desde versión	V5.5 SP3/-	V5.5 SP3/-	V5.5 SP3/-	V5.5 SP3/-
• PROFIBUS, versión GSD/revisión GSD o sup.	V1.0/V5.1	V1.0/V5.1	V1.0/V5.1	V1.0/V5.1
• PROFINET, versión GSD/revisión GSD o sup.	V2.3 / -	V2.3 / -	V2.3 / -	V2.3 / -
Modo de operación				
• Sobremuestreo	No	No	Sí	No
• MSO	Sí	Sí	Sí	Sí
CiR – Configuration in RUN				
Posibilidad de reparametrizar en RUN	Sí	Sí	Sí	Sí
Calibración posible en RUN	Sí	Sí	Sí	Sí
Tensión de alimentación				
Tipo de tensión de la alimentación	DC	DC	DC	DC
Valor nominal (DC)	24 V	24 V	24 V	24 V
Protección contra inversión de polaridad	Sí	Sí	Sí	Sí
Salidas analógicas				
Nº de salidas analógicas	2	4	8	4
Tiempo de ciclo (todos los canales), mín.	3,2 ms; independientemente de la cantidad de canales activados	3,2 ms; independientemente de la cantidad de canales activados	125 µs; independientemente de la cantidad de canales activados	125 µs; independientemente de la cantidad de canales activados
Rangos de salida, tensión				
• 0 a 10 V	Sí	Sí	Sí	Sí
• 1 V a 5 V	Sí	Sí	Sí	Sí
• -5 V a +5 V	No	No	No	No
• -10 V a +10 V	Sí	Sí	Sí	Sí

Datos técnicos (continuación)

Referencia	6ES7532-5NB00-0AB0 S7-1500, AQ 2XU/I ST	6ES7532-5HD00-0AB0 S7-1500, AQ 4XU/I ST	6ES7532-5HF00-0AB0 S7-1500, AQ 8XU/I HS	6ES7532-5ND00-0AB0 S7-1500, AQ 4XU/I HF
Rangos de salida, intensidad				
• 0 a 20 mA	Sí	Sí	Sí	Sí
• -20 mA a +20 mA	Sí	Sí	Sí	Sí
• 4 mA a 20 mA	Sí	Sí	Sí	Sí
Conexión de actuadores				
• para salida de tensión con conexión a 2 hilos	Sí	Sí	Sí	Sí
• para salida de tensión con conexión a 4 hilos	Sí	Sí	Sí	Sí
• para salida de corriente con conexión a 2 hilos	Sí	Sí	Sí	Sí
Resistencia de carga (en rango nominal de la salida)				
• con salidas de tensión, mín.	1 k Ω ; 0,5 kohmios con 1 ... 5 V	1 k Ω ; 0,5 kohmios con 1 ... 5 V	1 k Ω	1 k Ω ; 0,5 kohmios con 1 ... 5 V
• con salidas de tensión, carga capacitiva, máx.	1 μ F	1 μ F	100 nF	1 μ F
• con salidas de intensidad, máx.	750 Ω	750 Ω	500 Ω	750 Ω
• con salidas de intensidad, carga inductiva, máx.	10 mH	10 mH	1 mH	10 mH
Longitud del cable				
• apantallado, máx.	800 m; con corriente, 200 m con tensión	800 m; con corriente, 200 m con tensión	200 m	800 m; con corriente, 200 m con tensión
Formación de valor analógico para salidas				
Tiempo de integración y conversión/resolución por canal				
• Resolución con rango de rebase (bits incl. signo), máx.	16 bit	16 bit	16 bit	16 bit
• Tiempo de conversión (por canal)	0,5 ms	0,5 ms	50 μ s; independientemente de la cantidad de canales activados	125 μ s; independientemente de la cantidad de canales activados
Tiempo de estabilización				
• para carga resistiva	1,5 ms	1,5 ms	30 μ s; ver descripción adicional en el manual	0,2 ms; ver descripción adicional en el manual
• para carga capacitiva	2,5 ms	2,5 ms	100 μ s; ver descripción adicional en el manual	1,8 ms; ver descripción adicional en el manual
• para carga inductiva	2,5 ms	2,5 ms	100 μ s; ver descripción adicional en el manual	2 ms; ver descripción adicional en el manual
Error/precisiones				
Límite de error básico (límite de error práctico a 25 °C)				
• Tensión, referida al rango de salida, (+/-)	0,2 %	0,2 %	0,2 %	0,06 %
• Intensidad, referida al rango de salida, (+/-)	0,2 %	0,2 %	0,2 %	0,1 %
Modo isócrono				
Modo isócrono (aplicación sincronizada hasta el borne)	No	No	Sí	Sí
Tiempo de procesado y activado (TWA), mín.			100 μ s	100 μ s
Tiempo de ciclo (TDP), mín.			250 μ s	250 μ s
Alarmas/diagnósticos/información de estado				
Función de diagnóstico	Sí	Sí	Sí	Sí
Valores de sustitución aplicables	Sí	Sí	Sí	Sí
Alarmas				
• Alarma de diagnóstico	Sí	Sí	Sí	Sí

Advanced Controller SIMATIC S7-1500

Módulos de periferia

Módulos analógicos

Módulos de salidas analógicas SM 532**Datos técnicos** (continuación)

Referencia	6ES7532-5NB00-0AB0 S7-1500, AQ 2XU/I ST	6ES7532-5HD00-0AB0 S7-1500, AQ 4XU/I ST	6ES7532-5HF00-0AB0 S7-1500, AQ 8XU/I HS	6ES7532-5ND00-0AB0 S7-1500, AQ 4XU/I HF
Avisos de diagnósticos				
• Vigilancia de la tensión de alimentación	Sí	Sí	Sí	Sí
• Rotura de hilo	Sí; Solo con tipo de salida de corriente	Sí; Solo con tipo de salida de corriente	Sí; Solo con tipo de salida de corriente	Sí; Solo con tipo de salida de corriente
• Cortocircuito	Sí; Solo con tipo de salida de tensión	Sí; Solo con tipo de salida de tensión	Sí; Solo con tipo de salida de tensión	Sí; Solo con tipo de salida de tensión
• Rebase por exceso/por defecto	Sí	Sí	Sí	Sí
LED señalizador de diagnóstico				
• LED RUN	Sí; LED verde	Sí; LED verde	Sí; LED verde	Sí; LED verde
• LED ERROR	Sí; LED rojo	Sí; LED rojo	Sí; LED rojo	Sí; LED rojo
• Vigilancia de la tensión de alimentación (LED PWR)	Sí; LED verde	Sí; LED verde	Sí; LED verde	Sí; LED verde
• Indicador de estado de canal	Sí; LED verde	Sí; LED verde	Sí; LED verde	Sí; LED verde
• para diagnóstico de canales	Sí; LED rojo	Sí; LED rojo	Sí; LED rojo	Sí; LED rojo
• para diagnóstico de módulo	Sí; LED rojo	Sí; LED rojo	Sí; LED rojo	Sí; LED rojo
Aislamiento galvánico				
Aislamiento galvánico de canales				
• entre los canales y bus de fondo	Sí	Sí	Sí	Sí
Aislamiento				
Aislamiento ensayado con	707 V DC (Type Test)	707 V DC (Type Test)	707 V DC (Type Test)	2 000 V DC entre los canales y la tensión de alimentación L+; 2 000 V DC entre los canales y el bus de fondo; 2 000 V DC entre los canales; DC 707 V (prueba de tipo) entre la tensión de alimentación L+ y el bus de fondo
Condiciones ambientales				
Temperatura ambiente en servicio				
• Montaje horizontal, mín.	0 °C			
• Montaje horizontal, máx.	60 °C			
• Montaje vertical, mín.	0 °C			
• Montaje vertical, máx.	40 °C			
Operación descentralizada				
Arranque priorizado	No	No	No	Sí
Dimensiones				
Ancho	25 mm	35 mm	35 mm	35 mm
Alto	147 mm	147 mm	147 mm	147 mm
Profundidad	129 mm	129 mm	129 mm	129 mm
Pesos				
Peso, aprox.	200 g	310 g	325 g	300 g
Otros				
Nota:	El suministro incluye conector frontal Push-In de 40 polos			

Datos de pedido	Referencia	Referencia
<p>Módulos de salidas analógicas SM 532</p> <p><u>Anchura del módulo: 25 mm</u></p> <p>2 x U/I ST; 2 salidas analógicas, ± 10 V, 1 ... 5 V, 0 ... 10 V o ± 20 mA, 0/4 ... 20 mA, 16 bits; incl. elemento de alimentación, brida y borne de pantalla, tiras rotulables, interconector en U, puerta frontal impresa</p> <p><u>Anchura del módulo: 35 mm</u></p> <p>4 x U/I ST; 4 salidas analógicas, ± 10 V, 1 ... 5 V, 0 ... 10 V o ± 20 mA, 0/4 ... 20 mA, 16 bits; incl. elemento de alimentación, brida y borne de pantalla, tiras rotulables, interconector en U, puerta frontal impresa</p> <p>8 x U/I HS; 8 salidas analógicas, ± 10 V, 1 ... 5 V, 0 ... 10 V o ± 20 mA, 0/4 ... 20 mA, 16 bits; incl. elemento de alimentación, brida y borne de pantalla, tiras rotulables, interconector en U, puerta frontal impresa</p> <p>4 x U/I HF; 4 salidas analógicas, ± 10 V, 1 ... 5 V, 0 ... 10 V o ± 20 mA, 0/4 ... 20 mA, 16 bits; incl. elemento de alimentación, brida y borne de pantalla, tiras rotulables, interconector en U, puerta frontal impresa</p>	<p>6ES7532-5NB00-0AB0</p> <p>6ES7532-5HD00-0AB0</p> <p>6ES7532-5HF00-0AB0</p> <p>6ES7532-5ND00-0AB0</p>	<p>Accesorios</p> <p>Conector frontal</p> <p>Para módulos de 35 mm; incl. cuatro puentes, bridas de cable y tiras rotulables individuales, 40 polos</p> <ul style="list-style-type: none"> • Bornes de tornillo • Bornes de resorte de inserción directa <p>Para módulos de 25 mm; incl. bridas de cable y tiras rotulables individuales; bornes de inserción directa de 40 polos; repuesto</p> <p>Pliegos rotulables DIN A4</p> <p>Para módulos de 35 mm; 10 pliegos con 10 tiras rotulables cada uno para módulos de perife- ria; ya perforados, gris aluminio</p> <p>Para módulos de 25 mm; 10 pliegos con 20 tiras rotulables cada uno para módulos de perife- ria; ya perforados, gris aluminio</p> <p>Interconector en U</p> <p>5 unidades; repuesto</p> <p>Puerta frontal universal para módulos de periferia</p> <p>Para módulos de 35 mm; 5 puertas frontales, con 5 tiras rotulables frontales y 5 esquemas de cableado por cada puerta frontal; repuesto</p> <p>Para módulos de 25 mm; 5 puertas frontales, con 5 tiras rotulables frontales y 5 esquemas de cableado por cada puerta frontal; repuesto</p> <p>Juego de apantallado para periferia</p> <p>Para módulos de 35 mm; Elemento de alimentación, abrazadera de pantalla y clip de pantalla; 5 unidades, repuesto (con el módulo se suministra un juego de pantalla).</p> <p>Para módulos de 25 mm; Elemento de alimentación, abrazadera de pantalla y clip de pantalla; 4 unidades, repuesto (con el módulo se suministra un juego de pantalla).</p> <p>Elemento de clip de pantalla</p> <p>10 unidades; repuesto</p> <p>SIMATIC Manual Collection</p> <p>Manuales electrónicos en DVD, varios idiomas: LOGO!, SIMADYN, Componentes de bus SIMATIC, SIMATIC C7, Periferia descentralizada SIMATIC, SIMATIC HMI, SIMATIC Sensors, SIMATIC NET, SIMATIC PC Based Automation, SIMATIC PCS 7, SIMATIC PG/PC, SIMATIC S7, Software SIMATIC, SIMATIC TDC</p> <p>SIMATIC Manual Collection, servicio de actualización durante 1 año</p> <p>DVD con Manual Collection actual, así como tres actualizaciones sucesivas</p>
		<p>6ES7592-1AM00-0XB0</p> <p>6ES7592-1BM00-0XB0</p> <p>6ES7592-1BM00-0XA0</p> <p>6ES7592-2AX00-0AA0</p> <p>6ES7592-1AX00-0AA0</p> <p>6ES7590-0AA00-0AA0</p> <p>6ES7528-0AA00-7AA0</p> <p>6ES7528-0AA00-0AA0</p> <p>6ES7590-5CA00-0AA0</p> <p>6ES7590-5CA10-0XA0</p> <p>6ES7590-5BA00-0AA0</p> <p>6ES7998-8XC01-8YE0</p> <p>6ES7998-8XC01-8YE2</p>

Advanced Controller SIMATIC S7-1500

Módulos de periferia

Módulos analógicos

Módulos de E/S analógicas SM 534

Sinopsis



- 4 entradas analógicas / 2 salidas analógicas
- Para la adaptación flexible del controlador a la correspondiente tarea
- Para la ampliación posterior de la instalación con entradas y salidas adicionales
- Para uso en espacio muy reducido

4

Datos técnicos

Referencia	6ES7534-7QE00-0AB0 S7-1500, AI 4X U/I/RTD/TC/AQ 2X U/I ST
Información general	
Designación del tipo de producto	AI 4xU/I/RTD/TC/AQ 2xU/I ST
Función del producto	
• Datos de I&M	Sí; I&M0 a I&M3
• Rango de medida escalable	No
• Valores medidos escalables	No
• Adaptación del rango de medida	No
• Rango de salida escalable	No
Ingeniería con	
• STEP 7 TIA Portal configurable/ integrado desde versión	V13/V13.0.2
• STEP 7 configurable/integrado desde versión	V5.5 SP3/-
• PROFIBUS, versión GSD/revisión GSD o sup.	V1.0/V5.1
• PROFINET, versión GSD/revisión GSD o sup.	V2.3 / -
Modo de operación	
• Sobremuestreo	No
• MSI	Sí
• MSO	Sí
CiR – Configuration in RUN	
Posibilidad de reparametrizar en RUN	Sí
Calibración posible en RUN	Sí
Tensión de alimentación	
Tipo de tensión de la alimentación	DC
Valor nominal (DC)	24 V
Protección contra inversión de polaridad	Sí

Referencia	6ES7534-7QE00-0AB0 S7-1500, AI 4X U/I/RTD/TC/AQ 2X U/I ST
Entradas analógicas	
Nº de entradas analógicas	4
• Con medición de intensidad	4
• Con medición de tensión	4
• Con medición de resistencia/ termorresistencia	2
• Con medición de termopar	4
Tensión de entrada admisible para entrada de tensión (límite de destrucción), máx.	28,8 V
Intensidad de entrada admisible para entrada de corriente (límite de destrucción), máx.	40 mA
Unidad técnica ajustable para medición de temperatura	Sí; °C/°F/K
Entrada analógica con sobremuestreo	No
Normalización de los valores medidos	No
Rangos de entrada (valores nominales), tensiones	
• 0 a +5 V	No
• 0 a +10 V	No
• 1 V a 5 V	Sí
• -1 V a +1 V	Sí
• -10 V a +10 V	Sí
• -2,5 V a +2,5 V	Sí
• -25 mV a +25 mV	No
• -250 mV a +250 mV	Sí
• -5 V a +5 V	Sí
• -50 mV a +50 mV	Sí
• -500 mV a +500 mV	Sí
• -80 mV a +80 mV	Sí
Rangos de entrada (valores nominales), intensidades	
• 0 a 20 mA	Sí
• -20 mA a +20 mA	Sí
• 4 mA a 20 mA	Sí

Datos técnicos (continuación)

Referencia	6ES7534-7QE00-0AB0 S7-1500, AI 4X U/I/RTD/TC/AQ 2X U/I ST
Rangos de entrada (valores nominales), termopares	
• Tipo B	Sí
• Tipo C	No
• Tipo E	Sí
• Tipo J	Sí
• Tipo K	Sí
• Tipo L	No
• Tipo N	Sí
• Tipo R	Sí
• Tipo S	Sí
• Tipo T	Sí
• Tipo U	No
• Tipo TXK/TXK(L) según GOST	No
Rangos de entrada (valores nominales), termoresistencias	
• Cu 10	No
• Cu 10 según GOST	No
• Cu 50	No
• Cu 50 según GOST	No
• Cu 100	No
• Cu 100 según GOST	No
• Ni 10	No
• Ni 10 según GOST	No
• Ni 100	Sí; Estándar/climatiz.
• Ni 100 según GOST	No
• Ni 1000	Sí; Estándar/climatiz.
• Ni 1000 según GOST	No
• LG-Ni 1000	Sí; Estándar/climatiz.
• Ni 120	No
• Ni 120 según GOST	No
• Ni 200	No
• Ni 200 según GOST	No
• Ni 500	No
• Ni 500 según GOST	No
• Pt 10	No
• Pt 10 según GOST	No
• Pt 50	No
• Pt 50 según GOST	No
• Pt 100	Sí; Estándar/climatiz.
• Pt 100 según GOST	No
• Pt 1000	Sí; Estándar/climatiz.
• Pt 1000 según GOST	No
• Pt 200	Sí; Estándar/climatiz.
• Pt 200 según GOST	No
• Pt 500	Sí; Estándar/climatiz.
• Pt 500 según GOST	No
Rangos de entrada (valores nominales), resistencias	
• 0 a 150 Ohm	Sí
• 0 a 300 Ohm	Sí
• 0 a 600 Ohm	Sí
• 0 a 3000 Ohm	No
• 0 a 6000 Ohm	Sí
• PTC	Sí

Referencia	6ES7534-7QE00-0AB0 S7-1500, AI 4X U/I/RTD/TC/AQ 2X U/I ST
Termopar (TC)	
Compensación de temperatura - parametrizable	Sí
Longitud del cable • apantallado, máx.	800 m; con U/I, 200 m con R/RTD, 50 m con TC
Salidas analógicas	
Nº de salidas analógicas	2
Tiempo de ciclo (todos los canales), mín.	3,2 ms; ±0,5 ms, independiente de la cantidad de canales activados
Rangos de salida, tensión	
• 0 a 10 V	Sí
• 1 V a 5 V	Sí
• -5 V a +5 V	No
• -10 V a +10 V	Sí
Rangos de salida, intensidad	
• 0 a 20 mA	Sí
• -20 mA a +20 mA	Sí
• 4 mA a 20 mA	Sí
Conexión de actuadores	
• para salida de tensión con conexión a 2 hilos	Sí
• para salida de tensión con conexión a 4 hilos	Sí
• para salida de corriente con conexión a 2 hilos	Sí
Resistencia de carga (en rango nominal de la salida)	
• con salidas de tensión, mín.	1 kΩ; 0,5 kohmios con 1 ... 5 V
• con salidas de tensión, carga capacitiva, máx.	1 μF
• con salidas de intensidad, máx.	750 Ω
• con salidas de intensidad, carga inductiva, máx.	10 mH
Longitud del cable • apantallado, máx.	800 m; con corriente, 200 m con tensión
Formación de valor analógico para entradas	
Tiempo de integración y conversión/resolución por canal	
• Resolución con rango de rebase (bits incl. signo), máx.	16 bit
• Tiempo de integración parametrizable	Sí
• Tiempo de integración (ms)	2,5 / 16,67 / 20 / 100 ms
• Tiempo de conversión básico con tiempo de integración incluido (ms)	9 / 23 / 27 / 107 ms
- Tiempo de conversión adicional para detección de rotura de hilo	9 ms
- Tiempo de conversión adicional para medición de resistencia	150 ohmios, 300 ohmios, 600 ohmios, Pt100, Pt200, Ni100: 2 ms, 6000 ohmios, Pt500, Pt1000, Ni1000, LG-Ni1000, PTC: 4 ms
• Supresión de perturbaciones de tensión para frecuencia perturbadora f1 en Hz	400 / 60 / 50 / 10
Filtrado de valores medidos • parametrizable	Sí

Advanced Controller SIMATIC S7-1500

Módulos de periferia

Módulos analógicos

Módulos de E/S analógicas SM 534

Datos técnicos (continuación)

Referencia	6ES7534-7QE00-0AB0 S7-1500, AI 4X U/I/RTD/TC/AQ 2X U/I ST
Formación de valor analógico para salidas	
Tiempo de integración y conversión/resolución por canal	
• Resolución con rango de rebase (bits incl. signo), máx.	16 bit
• Tiempo de conversión (por canal)	0,5 ms
Tiempo de estabilización	
• para carga resistiva	1,5 ms
• para carga capacitiva	2,5 ms
• para carga inductiva	2,5 ms
Sensor	
Conexión de los sensores	
• para medición de tensión	Si
• para medición de corriente como transductor a 2 hilos	Si
- Carga del transductor a 2 hilos, máx.	820 Ω
• para medición de corriente como transductor a 4 hilos	Si
• para medición de resistencia con conexión a 2 hilos	Si; Solo para PTC
• para medición de resistencia con conexión a 3 hilos	Si; todos los rangos de medición excepto PTC; compensación interna de las resistencias de cable
• para medición de resistencia con conexión a 4 hilos	Si; todos los rangos de medición excepto PTC.
Error/precisiones	
Límite de error básico (límite de error práctico a 25 °C)	
• Tensión, referida al rango de entrada, (+/-)	0,1 %
• Intensidad, referida al rango de entrada, (+/-)	0,1 %
• Resistencia, referida al rango de entrada, (+/-)	0,1 %
• Termorresistencia, referida al rango de entrada, (+/-)	0,1 %; Ptxxx estándar: ±0,7 K, Ptxxx climatiz.: ±0,2 K, Nixxx estándar: ±0,3 K, Nixxx climatiz.: ± 0,15 K
• Termopar, referido al rango de entrada, (+/-)	0,1 %; Tipo B: > 600 °C ±1,7 K, tipo E: > -200 °C ±0,7 K, tipo J: > -210 °C ±0,8 K, tipo K: > -200 °C ±1,2 K, tipo N: > -200 °C ±1,2 K, tipo R: > 0 °C ±1,9 K, tipo S: > 0 °C ±1,9 K, tipo T: > -200 °C ±0,8 K
• Tensión, referida al rango de salida, (+/-)	0,2 %
• Intensidad, referida al rango de salida, (+/-)	0,2 %
Supresión de tensiones perturbadoras para (f1 +/- 1%), f1 = frecuencia perturbadora	
• Perturbación en modo serie (pico de la perturbación < valor nominal del rango de entrada), min.	40 dB
• Tensión en modo común, máx.	10 V
• Perturbación en modo común, min.	60 dB
Modo isócrono	
Modo isócrono (aplicación sincronizada hasta el borne)	No

Referencia	6ES7534-7QE00-0AB0 S7-1500, AI 4X U/I/RTD/TC/AQ 2X U/I ST
Alarmas/diagnósticos/información de estado	
Función de diagnóstico	Si
Valores de sustitución aplicables	Si
Alarmas	
• Alarma de diagnóstico	Si
• Alarma de límite	Si; Dos límites superiores y dos límites inferiores cada uno
Avisos de diagnósticos	
• Vigilancia de la tensión de alimentación	Si
• Rotura de hilo	Si; solo con entrada de tipo 1 ... 5 V, 4 ... 20 mA, TC, R, RTD y salida de tipo intensidad
• Cortocircuito	Si; Solo con tipo de salida de tensión
• Rebase por exceso/por defecto	Si
LED señalizador de diagnóstico	
• LED RUN	Si; LED verde
• LED ERROR	Si; LED rojo
• Vigilancia de la tensión de alimentación (LED PWR)	Si; LED verde
• Indicador de estado de canal	Si; LED verde
• para diagnóstico de canales	Si; LED rojo
• para diagnóstico de módulo	Si; LED rojo
Aislamiento galvánico	
Aislamiento galvánico módulos de E analógicas	
• entre los canales y bus de fondo	Si
Aislamiento galvánico módulos de S analógicas	
• entre los canales y bus de fondo	Si
Aislamiento	
Aislamiento ensayado con	707 V DC (Type Test)
Condiciones ambientales	
Temperatura ambiente en servicio	
• Montaje horizontal, mín.	0 °C
• Montaje horizontal, máx.	60 °C
• Montaje vertical, mín.	0 °C
• Montaje vertical, máx.	40 °C
Operación descentralizada	
Arranque priorizado	No
Dimensiones	
Ancho	25 mm
Alto	147 mm
Profundidad	129 mm
Pesos	
Peso, aprox.	250 g
Otros	
Nota:	El suministro incluye conector frontal Push-In de 40 polos. Error básico adicional y ruido con un tiempo de integración = 2,5 ms: Tensión: ±250 mV (±0,02 %), ±80 mV (±0,05 %), ±50 mV (±0,05 %); resistencia: 150 ohmios (±0,02 %); termorresistencia: Pt100 climatiz.: ±0,08 K, Ni100 climatiz.: ±0,08 K; termopar: tipo B, R, S: ±3 K, tipo E, J, K, N, T: ± 1 K

Datos de pedido	Referencia	Referencia	Referencia
<p>Módulo de entradas/salidas analógicas SM 534</p> <p>Anchura del módulo: 25 mm</p> <p>4 entradas analógicas ± 10 V, ± 5 V, $\pm 2,5$ V, ± 1 V, ± 500 mV, ± 250 mV, ± 80 mV, ± 50 mV, 1 ... 5 V, 0/4 ... 20 mA, ± 20 mA, termopares tipo B, E, J, K, N, R, S, T, termorresistencias Ni 100, Ni 1000, LG-Ni 1000, Pt 100, Pt 1000, Pt 250, Pt 500, resistencias 0...150/300/600/6000 ohmios, 16 bits; 2 salidas analógicas, ± 10 V, 1 ... 5 V, 0 ... 10 V o ± 20 mA, 0/4 ... 20 mA, 16 bits; incl. elemento de alimentación, brida y borne de pantalla, tiras rotulables, interconector en U, puerta frontal impresa</p>	<p>6ES7534-7QE00-0AB0</p>	<p>Accesorios</p> <p>Conector frontal</p> <p>Para módulos de 25 mm; incl. bridas de cable y tiras rotulables individuales; bornes de inserción directa de 40 polos; repuesto</p> <p>Pliegos rotulables DIN A4</p> <p>Para módulos de 25 mm; 10 pliegos con 20 tiras rotulables cada uno para módulos de periferia; ya perforados, gris alum.</p> <p>Interconector en U</p> <p>5 unidades; repuesto</p> <p>Puerta frontal universal para módulos de periferia</p> <p>Para módulos de 25 mm; 5 puertas frontales, con 5 tiras rotulables frontales y 5 esquemas de cableado por cada puerta frontal; repuesto</p> <p>Juego de apantallado para periferia</p> <p>Para módulos de 25 mm; Elemento de alimentación, abrazadera de pantalla y clip de pantalla; 4 unidades, repuesto (con el módulo se suministra un juego de pantalla).</p> <p>Elemento de clip de pantalla</p> <p>10 unidades; repuesto</p> <p>SIMATIC Manual Collection</p> <p>Manuales electrónicos en DVD, varios idiomas: LOGO!, SIMADYN, Componentes de bus SIMATIC, SIMATIC C7, Periferia descentralizada SIMATIC, SIMATIC HMI, SIMATIC Sensors, SIMATIC NET, SIMATIC PC Based Automation, SIMATIC PCS 7, SIMATIC PG/PC, SIMATIC S7, Software SIMATIC, SIMATIC TDC</p> <p>SIMATIC Manual Collection, servicio de actualización durante 1 año</p> <p>DVD con Manual Collection actual, así como tres actualizaciones sucesivas</p>	<p>6ES7592-1BM00-0XA0</p> <p>6ES7592-1AX00-0AA0</p> <p>6ES7590-0AA00-0AA0</p> <p>6ES7528-0AA00-0AA0</p> <p>6ES7590-5CA10-0XA0</p> <p>6ES7590-5BA00-0AA0</p> <p>6ES7998-8XC01-8YE0</p> <p>6ES7998-8XC01-8YE2</p>

Advanced Controller SIMATIC S7-1500

Módulos de periferia

SIPLUS Módulos analógicos

SIPLUS Módulo de entradas analógicas SM 531

Sinopsis



- Módulos de entradas analógicas de 8 canales
- Opcional con tiempos de conversión extremadamente cortos
- Para la conexión de sensores analógicos sin amplificadores adicionales
- Para la solución de tareas de automatización más complejas

Nota:

Los productos SIPLUS extreme se basan en productos SIMATIC estándar. Los contenidos aquí enumerados se han tomado de los correspondientes productos estándar. Se complementan con información específica de SIPLUS extreme.

Datos técnicos

Referencia	6AG1531-7NF10-7AB0	6AG1531-7KF00-7AB0
Based on	6ES7531-7NF10-0AB0 SIPLUS S7-1500 AI 8XU/I HS	6ES7531-7KF00-0AB0 SIPLUS S7-1500 AI 8XU/I/RTD/TC ST
Condiciones ambientales		
Temperatura ambiente en servicio		
• Montaje horizontal, mín.	-40 °C; = Tmín; Startup @ -25 °C	-40 °C; = Tmín; Startup @ -25 °C
• Montaje horizontal, máx.	70 °C; = Tmáx; > +60 °C máx. 4x ±20 mA o 4x ±10 V admisible	70 °C; = Tmáx; > +60 °C máx. 2 x ±20 mA, 4 x ±10 V o 4 x RTD admisible
• Montaje vertical, mín.	-40 °C; = Tmín; Startup @ -25 °C	-40 °C; = Tmín; Startup @ -25 °C
• Montaje vertical, máx.	40 °C; = Tmáx	50 °C; = Tmáx
Condiciones ambientales aumentadas		
• Referida a temperatura ambiente-presión atmosférica-altitud de instalación	Tmín ... Tmáx a 1080 hPa ... 795 hPa (-1000 m ... +2000 m) // Tmín ... (Tmáx - 10 K) a 795 hPa ... 658 hPa (+2000 m ... +3500 m) // Tmín ... (Tmáx - 20 K) a 658 hPa ... 540 hPa (+3500 m ... +5000 m)	Tmín ... Tmáx a 1080 hPa ... 795 hPa (-1000 m ... +2000 m) // Tmín ... (Tmáx - 10 K) a 795 hPa ... 658 hPa (+2000 m ... +3500 m) // Tmín ... (Tmáx - 20 K) a 658 hPa ... 540 hPa (+3500 m ... +5000 m)
Humedad relativa del aire		
- Con condensación, ensayado según IEC 60068-2-38, máx.	100 %; HR incl. condensación/congelación (sin puesta en marcha si hay condensación)	100 %; HR incl. condensación/congelación (sin puesta en marcha si hay condensación)
Resistencia		
- a sustancias biológicamente activas/conforme con EN 60721-3-3	Sí	Sí
- a sustancias químicamente activas/conforme con EN 60721-3-3	Sí; clase 3C4 (HR < 75 %) incl. niebla salina según EN 60068-2-52 (grado de severidad 3). ¡Las tapas de conectores suministradas deben permanecer en las interfaces no utilizadas durante el servicio!	Sí; clase 3C4 (HR < 75 %) incl. niebla salina según EN 60068-2-52 (grado de severidad 3). ¡Las tapas de conectores suministradas deben permanecer en las interfaces no utilizadas durante el servicio!
- a sustancias mecánicamente activas/conforme con EN 60721-3-3	Sí; clase 3S4 incl. arena, polvo. ¡Las cubiertas de conectores suministradas deben permanecer en las interfaces no utilizadas durante el servicio!	Sí; clase 3S4 incl. arena, polvo. ¡Las cubiertas de conectores suministradas deben permanecer en las interfaces no utilizadas durante el servicio!

Datos de pedido	Referencia	Accesorios	Referencia
<p>SIPLUS Módulo de entradas analógicas SM 531</p> <p>(rango de temperatura ampliado y presencia de atmósfera agresiva)</p> <p>8 entradas analógicas ± 10 V, ± 5 V, 1 ... 5 V o 0/4 ... 20 mA, ± 20 mA, 16 bits + signo; incl. elemento de alimentación, brida y borne de pantalla, tiras rotulables, conector en U, puerta frontal impresa</p> <p>8 entradas analógicas ± 10 V, ± 5 V, $\pm 2,5$ V, ± 1 V, ± 500 mV, ± 250 mV, ± 80 mV, ± 50 mV, 1 ... 5 V, 0/4 ... 20 mA, ± 20 mA, termopares tipo B, E, J, K, N, R, S, T, termorresistencias Ni 100, Ni 1000, LG-Ni 1000, Pt 100, Pt 1000, Pt 250, Pt 500, resistencias 0...150/300/600/6000 ohmios, 16 bits</p>	<p>6AG1531-7NF10-7AB0</p> <p>6AG1531-7KF00-7AB0</p>	<p>Accesorios</p>	<p>Ver SIMATIC S7-1500, módulo de entradas analógicas SM 531, página 4/87</p>

Advanced Controller SIMATIC S7-1500

Módulos de periferia

SIPLUS Módulos analógicos

SIPLUS Módulo de salidas analógicas SM 532**Sinopsis**

- Módulos de salidas analógicas de 4 y 8 canales
- Opcional con tiempos de conversión extremadamente cortos
- Para la conexión de actuadores analógicos sin amplificadores adicionales
- Para la solución de tareas de automatización más complejas

Nota:

Los productos SIPLUS extreme se basan en productos SIMATIC estándar. Los contenidos aquí enumerados se han tomado de los correspondientes productos estándar. Se complementan con información específica de SIPLUS extreme.

Datos técnicos

Referencia	6AG1532-5HD00-7AB0	6AG1532-5HF00-7AB0
Based on	6ES7532-5HD00-0AB0 SIPLUS S7-1500 AO 4XU/I ST	6ES7532-5HF00-0AB0 SIPLUS S7-1500 AO 8XU/I HS
Condiciones ambientales		
Temperatura ambiente en servicio		
• Montaje horizontal, mín.	-25 °C; = Tmín	-40 °C; = Tmín; Startup @ -25 °C
• Montaje horizontal, máx.	70 °C; = Tmáx; > +60 °C máx. 4 x ±10 V admisible	70 °C; = Tmáx; > +60 °C máx. 4 x ±10 V admisible
• Montaje vertical, mín.	-25 °C; = Tmín	-40 °C; = Tmín; Startup @ -25 °C
• Montaje vertical, máx.	40 °C; = Tmáx	40 °C; = Tmáx
Condiciones ambientales aumentadas		
• Referida a temperatura ambiente-presión atmosférica-altitud de instalación	Tmín ... Tmáx a 1080 hPa ... 795 hPa (-1000 m ... +2000 m) // Tmín ... (Tmáx - 10 K) a 795 hPa ... 658 hPa (+2000 m ... +3500 m) // Tmín ... (Tmáx - 20 K) a 658 hPa ... 540 hPa (+3500 m ... +5000 m)	Tmín ... Tmáx a 1080 hPa ... 795 hPa (-1000 m ... +2000 m) // Tmín ... (Tmáx - 10 K) a 795 hPa ... 658 hPa (+2000 m ... +3500 m) // Tmín ... (Tmáx - 20 K) a 658 hPa ... 540 hPa (+3500 m ... +5000 m)
Humedad relativa del aire		
- Con condensación, ensayado según IEC 60068-2-38, máx.	100 %; HR incl. condensación/congelación (sin puesta en marcha si hay condensación)	100 %; HR incl. condensación/congelación (sin puesta en marcha si hay condensación)
Resistencia		
- a sustancias biológicamente activas/conforme con EN 60721-3-3	Sí	Sí
- a sustancias químicamente activas/conforme con EN 60721-3-3	Sí; clase 3C4 (HR < 75 %) incl. niebla salina según EN 60068-2-52 (grado de severidad 3). ¡Las tapas de conectores suministradas deben permanecer en las interfaces no utilizadas durante el servicio!	Sí; clase 3C4 (HR < 75 %) incl. niebla salina según EN 60068-2-52 (grado de severidad 3). ¡Las tapas de conectores suministradas deben permanecer en las interfaces no utilizadas durante el servicio!
- a sustancias mecánicamente activas/conforme con EN 60721-3-3	Sí; clase 3S4 incl. arena, polvo. ¡Las cubiertas de conectores suministradas deben permanecer en las interfaces no utilizadas durante el servicio!	Sí; clase 3S4 incl. arena, polvo. ¡Las cubiertas de conectores suministradas deben permanecer en las interfaces no utilizadas durante el servicio!

Datos de pedido	Referencia	Accesorios	Referencia
<p>SIPLUS Módulo de salidas analógicas SM 532</p> <p>(rango de temperatura ampliado y presencia de atmósfera agresiva)</p> <p>4 salidas analógicas, ± 10 V, 1 ... 5 V, 0 ... 10 V o ± 20 mA, 0/4 ... 20 mA, 16 bits</p> <p>8 salidas analógicas, ± 10 V, 1 ... 5 V, 0 ... 10 V o ± 20 mA, 0/4 ... 20 mA, 16 bits; incl. elemento de alimentación, brida y borne de pantalla, tiras rotulables, conector en U, puerta frontal impresa</p>	<p>6AG1532-5HD00-7AB0</p> <p>6AG1532-5HF00-7AB0</p>	<p>Accesorios</p>	<p>Ver SIMATIC S7-1500, módulo de salidas analógicas SM 532, página 4/91</p>

Advanced Controller SIMATIC S7-1500

Módulos de periferia
Módulos tecnológicos

Módulo contador TM Count 2x24V**Sinopsis**

- Módulo contador rápido de 2 canales
- Con amplias posibilidades de parametrización para una adaptación óptima a la tarea y para la descarga del controlador
- Medición de velocidad y período
- Funciones de memoria y de comparación
- Conexión de encoders a 24 V

4

Datos técnicos

Referencia	6ES7550-1AA00-0AB0 S7-1500, TM COUNT 2X24V
Información general	
Designación del tipo de producto	TM Count 2x24V
Función del producto	
• Datos de I&M	Sí; I&M 0
Ingeniería con	
• STEP 7 TIA Portal configurable/integrado desde versión	V12/V12
• STEP 7 configurable/integrado desde versión	V5.5 SP3/-
• PROFINET, versión GSD/revisión GSD o sup.	V2.3 / -
Diseño/montaje	
Montaje en perfil	Sí; Perfil soporte S7-1500
Tensión de alimentación	
Tensión de carga L+	
• Valor nominal (DC)	24 V
• Protección contra inversión de polaridad	Sí
Intensidad de entrada	
Consumo, máx.	75 mA; sin carga
Alimentación de sensores	
Número de salidas	1; alimentación de los sensores con 24 V común para ambos canales
Alimentación de sensores 24 V	
• 24 V	Sí; L+ (-0,8 V)
• Protección contra cortocircuito	Sí
• Intensidad de salida, máx.	1 A; Intensidad total de todos encoders/canales
Potencia	
Potencia tomada del bus de fondo	1,3 W
Pérdidas	
Pérdidas, típ.	4 W

Referencia	6ES7550-1AA00-0AB0 S7-1500, TM COUNT 2X24V
Entradas digitales	
Nº de entradas digitales	6; 3 por canal
entradas digitales parametrizables	Sí
Característica de entrada según IEC 61131, tipo 3	Sí
Funciones de entradas digitales, parametrizables	
• Puerta Start/Stop	Sí
• Captura	Sí
• Sincronización	Sí
• Entrada digital configurable	Sí
Tensión de entrada	
• Tipo de tensión de entrada	DC
• Valor nominal (DC)	24 V
• para señal "0"	-30 a +5 V
• para señal "1"	+11 a +30 V
• Tensión admisible a la entrada, mín.	-30 V
• Tensión admisible a la entrada, máx.	30 V
Intensidad de entrada	
• para señal "1", típ.	2,5 mA
Retardo a la entrada (a tensión nominal de entrada) para entradas estándar	
- parametrizable	Sí; ninguna / 0,05 / 0,1 / 0,4 / 0,8 / 1,6 / 3,2 / 12,8 / 20 ms
- en transición "0" a "1", máx.	6 µs; Con parametrización "ninguna"
- en transición "1" a "0", mín.	6 µs; Con parametrización "ninguna"
para contadores/funciones tecnológicas:	
- parametrizable	Sí
Longitud del cable	
• apantallado, máx.	1 000 m
• no apantallado, máx.	600 m

Datos técnicos (continuación)

Referencia	6ES7550-1AA00-0AB0 S7-1500, TM COUNT 2X24V
Salidas digitales	
Tipo de salida digital	Transistor
Número de salidas	4; 2 por canal
Salidas digitales parametrizables	Sí
Protección contra cortocircuito	Sí; electrónica/térmica
Limitación de la sobretensión inductiva de corte a	L+ (-33 V)
Ataque de una entrada digital	Sí
Funciones de salidas digitales, parametrizables	
• Conmutar al alcanzar valores de comparación	Sí
• Salida digital configurable	Sí
Poder de corte de las salidas	
• con carga resistiva, máx.	0,5 A; por salida digital
• con carga tipo lámpara, máx.	5 W
Rango de resistencia de carga	
• Límite inferior	48 Ω
• Límite superior	12 kΩ
Tensión de salida	
• Tipo de tensión de salida	DC
• para señal "1", mín.	23,2 V; L+ (-0,8 V)
Intensidad de salida	
• para señal "1" valor nominal	0,5 A; por salida digital
• para señal "0" intensidad residual, máx.	0,5 mA
Retardo a la salida con carga resistiva	
• "0" a "1", máx.	50 μs
• "1" a "0", máx.	50 μs
Frecuencia de conmutación	
• con carga resistiva, máx.	10 kHz
• con carga inductiva, máx.	0,5 Hz; según IEC 60947-5-1, DC-13; observar la curva de derating
• con carga tipo lámpara, máx.	10 Hz
Corriente total de salidas	
• Intensidad por módulo, máx.	2 A
Longitud del cable	
• apantallado, máx.	1 000 m
• no apantallado, máx.	600 m
Sensor	
Sensores compatibles	
• Sensor a 2 hilos	Sí
- Intensidad permitida en reposo (sensor a 2 hilos), máx.	1,5 mA
Señales de encóder, incremental (sin invertidas)	
• Tensión de entrada	24 V
• Frecuencia de entrada, máx.	200 kHz
• Frecuencia de contaje máx.	800 kHz; Con evaluación cuádruple
• Longitud del cable apantallado, máx.	600 m; En función de la frecuencia de entrada, del encóder y de la calidad del cable; máx. 50 m a 200 kHz
• Filtro de señales parametrizable	Sí
• Encóder incremental con pistas A/B desfasadas 90°	Sí
• Encóder incremental con pistas A/B desfasadas 90° y pista cero	Sí
• Generador de impulsos	Sí
• Generador de impulsos con sentido	Sí
• Generador de impulsos con una señal de impulso por sentido de contaje	Sí

Referencia	6ES7550-1AA00-0AB0 S7-1500, TM COUNT 2X24V
Señal de encóder 24 V	
- Tensión admisible a la entrada, mín.	-30 V
- Tensión admisible a la entrada, máx.	30 V
Física de la interfaz	
• Característica de entrada según IEC 61131, tipo 3	Sí
• Fuente/sumidero (M/P)	Sí
Modo isócrono	
Modo isócrono (aplicación sincronizada hasta el borne)	Sí
Tiempo de filtro y procesado (TWE), mín.	130 μs
Tiempo de ciclo (TDP), mín.	250 μs
Alarmas/diagnósticos/información de estado	
Alarmas	
• Alarma de diagnóstico	Sí
• Alarma de proceso	Sí
Avisos de diagnósticos	
• Vigilancia de la tensión de alimentación	Sí
• Rotura de hilo	Sí
• Cortocircuito	Sí
• Error de transición A/B en encóders incrementales	Sí
LED señalizador de diagnóstico	
• LED RUN	Sí; LED verde
• LED ERROR	Sí; LED rojo
• LED MAINT	Sí; LED amarillo
• Vigilancia de la tensión de alimentación (LED PWR)	Sí; LED verde
• Indicador de estado de canal	Sí; LED verde
• para diagnóstico de canales	Sí; LED rojo
• Señalizador de estado contaje atrás (verde)	Sí
• Señalizador de estado contaje adelante (verde)	Sí
Funciones integradas	
Nº de contadores	2
Frecuencia de contaje (contadores), máx.	800 kHz; Con evaluación cuádruple
Funciones de contaje	
• Contaje sinfín	Sí
• Comportamiento de contaje, parametrizable.	Sí
• Puerta hardware vía entrada digital	Sí
• Puerta software	Sí
• Stop controlado por evento	Sí
• Sincronización vía entrada digital	Sí
• Rango de contaje parametrizable.	Sí
Comparadores	
- Nº de comparadores	2; por canal
- Dependencia del sentido	Sí
- Modificable desde el programa de usuario	Sí
Detección de posición	
• Detección incremental	Sí
• Apto para S7-1500 Motion Control	Sí

Advanced Controller SIMATIC S7-1500

Módulos de periferia
Módulos tecnológicos

Módulo contador TM Count 2x24V

Datos técnicos (continuación)

Referencia	6ES7550-1AA00-0AB0 S7-1500, TM COUNT 2X24V
Funciones de medida	
• Tiempo de medida parametrizable	Sí
• Adaptación dinámica del tiempo de medida	Sí
• Número de umbrales, parametrizable	2
Rango de medida	
- Medida de frecuencia, mín.	0,04 Hz
- Medida de frecuencia, máx.	800 kHz
- Medida de duración del período, mín.	1,25 µs
- Medida de duración del período, máx.	25 s
Precisión	
- Medida de frecuencia	100 ppm; en función del intervalo de medición y de la evaluación de señales
- Medida de duración del período	100 ppm; en función del intervalo de medición y de la evaluación de señales
- Medida de velocidad	100 ppm; en función del intervalo de medición y de la evaluación de señales
Aislamiento galvánico	
Aislamiento galvánico de canales	
• entre los canales	No
• entre los canales y bus de fondo	Sí
• entre los canales y la tensión de carga L+	No
Aislamiento	
Aislamiento ensayado con	707 V DC (Type Test)
Condiciones ambientales	
Temperatura ambiente en servicio	
• Montaje horizontal, mín.	0 °C
• Montaje horizontal, máx.	60 °C; Tener en cuenta el derating con cargas inductivas
• Montaje vertical, mín.	0 °C
• Montaje vertical, máx.	40 °C; Tener en cuenta el derating con cargas inductivas
Operación descentralizada	
En SIMATIC S7-1500	Sí
En controlador PROFINET estándar	Sí
Dimensiones	
Ancho	35 mm
Alto	147 mm
Profundidad	129 mm
Pesos	
Peso, aprox.	250 g

Datos de pedido

Referencia

Módulo contador TM Count 2x24V	6ES7550-1AA00-0AB0
con 2 canales, máx. 200 kHz; para encóders a 24 V	
Accesorios	
Conector frontal	
Para módulos de 35 mm; incl. cuatro puentes, bridas de cable y tiras rotulables individuales, 40 polos	
• Bornes de tornillo	6ES7592-1AM00-0XB0
• Bornes de resorte de inserción directa	6ES7592-1BM00-0XB0
Pliegos rotulables DIN A4	6ES7592-2AX00-0AA0
10 pliegos con 10 tiras rotulables cada uno para módulos de periferia; ya perforados, gris alum.	
Interconector en U	6ES7590-0AA00-0AA0
5 unidades; repuesto	
Puerta frontal universal para módulos de periferia	6ES7528-0AA00-7AA0
5 puertas frontales, con 5 tiras rotulables frontales y 5 esquemas de cableado por cada puerta frontal; repuesto	
Juego de apantallado para periferia	6ES7590-5CA00-0AA0
Elemento de alimentación, abrazadera de pantalla y clip de pantalla; 5 unid., repuesto	
Elemento de clip de pantalla	6ES7590-5BA00-0AA0
10 unidades; repuesto	
SIMATIC Manual Collection	6ES7998-8XC01-8YE0
Manuales electrónicos en DVD, varios idiomas: LOGO!, SIMADYN, Componentes de bus SIMATIC, SIMATIC C7, Periferia descentralizada SIMATIC, SIMATIC HMI, SIMATIC Sensors, SIMATIC NET, SIMATIC PC Based Automation, SIMATIC PCS 7, SIMATIC PG/PC, SIMATIC S7, Software SIMATIC, SIMATIC TDC	
SIMATIC Manual Collection, servicio de actualización durante 1 año	6ES7998-8XC01-8YE2
DVD con Manual Collection actual, así como tres actualizaciones sucesivas	

Sinopsis



- Módulo contador y captador de posición de 2 canales con interfaz RS 422
- Amplias posibilidades de parametrización para una adaptación óptima a la tarea
- Alivio del controlador gracias al procesamiento previo de las señales en el módulo
- Captación de posición con encóders incrementales y encóders absolutos SSI
- Medición de velocidad y período
- Funciones de memoria y de comparación
- Conexión de encóders con señales RS 422 o TTL de 5 V

Datos técnicos

Referencia	6ES7551-1AB00-0AB0 S7-1500, TM POSINPUT 2
Información general	
Designación del tipo de producto	TM PosInput 2
Función del producto	
• Datos de I&M	Sí; I&M 0
Ingeniería con	
• STEP 7 TIA Portal configurable/integrado desde versión	V12 SP1/V12 SP1
• STEP 7 configurable/integrado desde versión	V5.5 SP3/-
• PROFINET, versión GSD/visión GSD o sup.	V2.3 / -
Diseño/montaje	
Montaje en perfil	Sí; Perfil soporte S7-1500
Tensión de alimentación	
Tensión de carga L+	
• Valor nominal (DC)	24 V
• Protección contra inversión de polaridad	Sí
Intensidad de entrada	
Consumo, máx.	75 mA; sin carga
Alimentación de sensores	
Número de salidas	4; alimentación de los sensores con 5 V para un canal y 24 V para otro
Alimentación de sensores 5 V	
• 5 V	Sí; 5,2 V +/-2%
• Protección contra cortocircuito	Sí
• Intensidad de salida, máx.	300 mA; por canal
Alimentación de sensores 24 V	
• 24 V	Sí; L+ (-0,8 V)
• Protección contra cortocircuito	Sí
• Intensidad de salida, máx.	300 mA; por canal
Potencia	
Potencia tomada del bus de fondo	1,3 W
Pérdidas	
Pérdidas, típ.	5,5 W
Entradas digitales	
Nº de entradas digitales	4; 2 por canal
entradas digitales parametrizables	Sí
Característica de entrada según IEC 61131, tipo 3	Sí

Referencia	6ES7551-1AB00-0AB0 S7-1500, TM POSINPUT 2
Funciones de entradas digitales, parametrizables	
• Puerta Start/Stop	Sí; solo para encóder de impulsos o incremental
• Captura	Sí
• Sincronización	Sí; solo para encóder de impulsos o incremental
• Entrada digital configurable	Sí
Tensión de entrada	
• Tipo de tensión de entrada	DC
• Valor nominal (DC)	24 V
• para señal "0"	-30 a +5 V
• para señal "1"	+11 a +30 V
• Tensión admisible a la entrada, mín.	-30 V
• Tensión admisible a la entrada, máx.	30 V
Intensidad de entrada	
• para señal "1", típ.	2,5 mA
Retardo a la entrada (a tensión nominal de entrada) para entradas estándar	
- parametrizable	Sí; ninguna / 0,05 / 0,1 / 0,4 / 0,8 / 1,6 / 3,2 / 12,8 / 20 ms
- en transición "0" a "1", máx.	6 µs; Con parametrización "ninguna"
- en transición "1" a "0", mín.	6 µs; Con parametrización "ninguna"
para contadores/funciones tecnológicas:	
- parametrizable	Sí
Longitud del cable	
• apantallado, máx.	1 000 m
• no apantallado, máx.	600 m
Salidas digitales	
Tipo de salida digital	Transistor
Número de salidas	4; 2 por canal
Salidas digitales parametrizables	Sí
Protección contra cortocircuito	Sí; electrónica/térmica
Limitación de la sobretensión inductiva de corte a	L+ (-33 V)
Ataque de una entrada digital	Sí
Funciones de salidas digitales, parametrizables	
• Conmutar al alcanzar valores de comparación	Sí
• Salida digital configurable	Sí

Advanced Controller SIMATIC S7-1500

Módulos de periferia
Módulos tecnológicos

Módulo contador y captador de posición TM PosInput 2

Datos técnicos (continuación)

Referencia	6ES7551-1AB00-0AB0 S7-1500, TM POSINPUT 2
Poder de corte de las salidas	
• con carga resistiva, máx.	0,5 A; por salida digital
• con carga tipo lámpara, máx.	5 W
Rango de resistencia de carga	
• Límite inferior	48 Ω
• Límite superior	12 kΩ
Tensión de salida	
• Tipo de tensión de salida	DC
• para señal "1", mín.	23,2 V; L+ (-0,8 V)
Intensidad de salida	
• para señal "1" valor nominal	0,5 A; por salida digital
• para señal "0" intensidad residual, máx.	0,5 mA
Retardo a la salida con carga resistiva	
• "0" a "1", máx.	50 μs
• "1" a "0", máx.	50 μs
Frecuencia de conmutación	
• con carga resistiva, máx.	10 kHz
• con carga inductiva, máx.	0,5 Hz; según IEC 60947-5-1, DC-13; observar la curva de derating
• con carga tipo lámpara, máx.	10 Hz
Corriente total de salidas	
• Intensidad por módulo, máx.	2 A
Longitud del cable	
• apantallado, máx.	1 000 m
• no apantallado, máx.	600 m
Señales de encóder, incremental (con invertidas)	
• Tensión de entrada	RS 422
• Frecuencia de entrada, máx.	1 MHz
• Frecuencia de contaje máx.	4 MHz; Con evaluación cuádruple
• Longitud del cable apantallado, máx.	32 m; con 1 MHz
• Filtro de señales parametrizable	Sí
• Encóder incremental con pistas A/B desfasadas 90°	Sí
• Encóder incremental con pistas A/B desfasadas 90° y pista cero	Sí
• Generador de impulsos	Sí
• Generador de impulsos con sentido	Sí
• Generador de impulsos con una señal de impulso por sentido de contaje	Sí
Señales de encóder, incremental (sin invertidas)	
• Tensión de entrada	5 V TTL (solo encóders tipo push-pull)
• Frecuencia de entrada, máx.	1 MHz
• Frecuencia de contaje máx.	4 MHz; Con evaluación cuádruple
• Filtro de señales parametrizable	Sí
• Encóder incremental con pistas A/B desfasadas 90°	Sí
• Encóder incremental con pistas A/B desfasadas 90° y pista cero	Sí
• Generador de impulsos	Sí
• Generador de impulsos con sentido	Sí
• Generador de impulsos con una señal de impulso por sentido de contaje	Sí
Señales de encóder, absoluto (SSI)	
• Señal de entrada	según RS422
• Longitud de telegrama, parametrizable	10 ... 40 bits
• Frecuencia de reloj máx.	2 MHz; 125 kHz, 250 kHz, 500 kHz, 1 MHz, 1,5 MHz o 2 MHz
• Código binario	Sí

Referencia	6ES7551-1AB00-0AB0 S7-1500, TM POSINPUT 2
Señales de encóder, absoluto (SSI)	
• Código Gray	Sí
• Longitud del cable apantallado, máx.	320 m; Longitud de cable, encóder absoluto SSI RS-422, Siemens, tipo 6FX2001-5, alimentación 24 V: 125 kHz, 320 metros apantallado, máx.; 250 kHz, 160 metros apantallado, máx.; 500 kHz, 60 metros apantallado, máx.; 1 MHz, 20 metros apantallado, máx.; 1,5 MHz, 10 metros apantallado, máx.; 2 MHz, 8 metros apantallado, máx.
• Bit de paridad parametrizable	Sí
• Tiempo de monoestable	16, 32, 48, 64 μs y automático
• Multi vuelta	Sí
• Mono vuelta	Sí
Física de la interfaz	
• RS422	Sí
• TTL 5V	Sí; solo encóder tipo push/pull
Modo isócrono	
Modo isócrono (aplicación sincronizada hasta el borne)	Sí
Tiempo de filtro y procesado (TWE), mín.	130 μs; solo para encóder de impulsos o incremental
Tiempo de ciclo (TDP), mín.	250 μs
Alarmas/diagnósticos/información de estado	
Alarmas	
• Alarma de diagnóstico	Sí
• Alarma de proceso	Sí
Avisos de diagnósticos	
• Vigilancia de la tensión de alimentación	Sí
• Rotura de hilo	Sí
• Cortocircuito	Sí
• Error de transición A/B en encóders incrementales	Sí
• Error de telegrama en encóders incrementales	Sí
LED señalizador de diagnóstico	
• LED RUN	Sí; LED verde
• LED ERROR	Sí; LED rojo
• LED MAINT	Sí; LED amarillo
• Vigilancia de la tensión de alimentación (LED PWR)	Sí; LED verde
• Indicador de estado de canal	Sí; LED verde
• para diagnóstico de canales	Sí; LED rojo
Funciones integradas	
Nº de contadores	2
Frecuencia de contaje (contadores), máx.	4 MHz; Con evaluación cuádruple
Funciones de contaje	
• Aplicable con TO High_Speed_Counter	Sí; solo para encóder de impulsos o incremental
• Contaje sinfín	Sí
• Comportamiento de contaje, parametrizable.	Sí
• Puerta hardware vía entrada digital	Sí
• Puerta software	Sí
• Stop controlado por evento	Sí
• Sincronización vía entrada digital	Sí
• Rango de contaje parametrizable.	Sí

Datos técnicos (continuación)

Referencia	6ES7551-1AB00-0AB0 S7-1500, TM POSINPUT 2
Comparadores	
- Nº de comparadores	2; por canal
- Dependencia del sentido	Sí
- Modificable desde el programa de usuario	Sí
Detección de posición	
• Detección incremental	Sí
• Detección absoluta	Sí
• Apto para S7-1500 Motion Control	Sí
Funciones de medida	
• Tiempo de medida parametrizable	Sí
• Adaptación dinámica del tiempo de medida	Sí
• Número de umbrales, parametrizable	2
Rango de medida	
- Medida de frecuencia, mín.	0,04 Hz
- Medida de frecuencia, máx.	4 MHz
- Medida de duración del período, mín.	0,25 µs
- Medida de duración del período, máx.	25 s
Precisión	
- Medida de frecuencia	100 ppm; en función del intervalo de medición y de la evaluación de señales
- Medida de duración del período	100 ppm; en función del intervalo de medición y de la evaluación de señales
- Medida de velocidad	100 ppm; en función del intervalo de medición y de la evaluación de señales

Referencia	6ES7551-1AB00-0AB0 S7-1500, TM POSINPUT 2
Aislamiento galvánico	
Aislamiento galvánico de canales	
• entre los canales	No
• entre los canales y bus de fondo	Sí
• entre los canales y la tensión de carga L+	No
Aislamiento	
Aislamiento ensayado con	707 V DC (Type Test)
Condiciones ambientales	
Temperatura ambiente en servicio	
• Montaje horizontal, mín.	0 °C
• Montaje horizontal, máx.	60 °C; Tener en cuenta el derating con cargas inductivas
• Montaje vertical, mín.	0 °C
• Montaje vertical, máx.	40 °C; Tener en cuenta el derating con cargas inductivas
Operación descentralizada	
En SIMATIC S7-1500	Sí
En controlador PROFINET estándar	Sí
Dimensiones	
Ancho	35 mm
Alto	147 mm
Profundidad	129 mm
Pesos	
Peso, aprox.	325 g

Datos de pedido

Datos de pedido	Referencia
Módulo contador y de posicionamiento TM PosInput 2 con 2 canales, frecuencia de conteo máx.: 1 MHz; para encoders SSI y encoders incrementales con interfaz RS422 o TTL de 5 V	6ES7551-1AB00-0AB0
Accesorios	
Conector frontal Para módulos de 35 mm; incl. cuatro puentes, bridas de cable y tiras rotulables individuales, 40 polos	
• Bornes de tornillo	6ES7592-1AM00-0XB0
• Bornes de resorte de inserción directa	6ES7592-1BM00-0XB0
Pliegos rotulables DIN A4 10 pliegos con 10 tiras rotulables cada uno para módulos de perifería; ya perforados, gris alum.	6ES7592-2AX00-0AA0
Interconector en U 5 unidades; repuesto	6ES7590-0AA00-0AA0
Puerta frontal universal para módulos de perifería 5 puertas frontales, con 5 tiras rotulables frontales y 5 esquemas de cableado por cada puerta frontal; repuesto	6ES7528-0AA00-7AA0

Datos de pedido	Referencia
Juego de apantallado para perifería Elemento de alimentación, abrazadera de pantalla y clip de pantalla; 5 unid., repuesto	6ES7590-5CA00-0AA0
Elemento de clip de pantalla 10 unidades; repuesto	6ES7590-5BA00-0AA0
SIMATIC Manual Collection Manuales electrónicos en DVD, varios idiomas: LOGO!, SIMADYN, Componentes de bus SIMATIC, SIMATIC C7, Perifería descentralizada SIMATIC, SIMATIC HMI, SIMATIC Sensors, SIMATIC NET, SIMATIC PC Based Automation, SIMATIC PCS 7, SIMATIC PG/PC, SIMATIC S7, Software SIMATIC, SIMATIC TDC	6ES7998-8XC01-8YE0
SIMATIC Manual Collection, servicio de actualización durante 1 año DVD con Manual Collection actual, así como tres actualizaciones sucesivas	6ES7998-8XC01-8YE2

Advanced Controller SIMATIC S7-1500

Módulos de periferia
Módulos tecnológicos

Módulo IO controlado por tiempo TM Timer DIDQ 16x24V**Sinopsis**

- 8 entradas digitales y 16 salidas digitales; de ellas se pueden utilizar como máximo 16 a modo de canal tecnológico y controlado por tiempo en configuraciones diferentes
- Entradas para detección de los flancos de entrada con una precisión en el rango de μs
- Salidas para emitir señales de maniobra con una precisión en el rango de μs
- Sobremuestreo de 32x
- Salida modulada por ancho de impulsos
- Función de contador
- Salidas conmutables entre modo estándar a 0,5 A y modo ultrarrápido a 0,1 A

Datos técnicos

Referencia	6ES7552-1AA00-0AB0 S7-1500, TM TIMER DIDQ 16X24V
Información general	
Designación del tipo de producto	TM Timer DIDQ 16x24V
Función del producto	
• Datos de I&M	Sí; I&M 0
Ingeniería con	
• STEP 7 TIA Portal configurable/ integrado desde versión	V13 Update 3
Diseño/montaje	
Montaje en perfil	Sí; Perfil soporte S7-1500
Tensión de carga 1L+	
• Valor nominal (DC)	24 V
• Protección contra inversión de polaridad	Sí; antidestrucción
Tensión de carga 2L+	
• Valor nominal (DC)	24 V
• Protección contra inversión de polaridad	Sí; antidestrucción
Intensidad de entrada	
de la tensión de carga 1L+ (sin carga), máx.	40 mA; sin carga
de la tensión de carga 2L+ (sin carga), máx.	30 mA; sin carga
Alimentación de sensores	
Número de salidas	8; máx. según parametrización
Alimentación de sensores 24 V	
• 24 V	Sí; L+ (-0,8 V)
• Protección contra cortocircuito	Sí
• Intensidad de salida, máx.	1,2 A; Intensidad total de todos los encoders/canales, máx. 0,5 A por salida

Referencia	6ES7552-1AA00-0AB0 S7-1500, TM TIMER DIDQ 16X24V
Potencia	
Potencia tomada del bus de fondo	1,3 W
Pérdidas	
Pérdidas, típ.	5 W
Entradas digitales	
Nº de entradas digitales	8; máx. según parametrización
• En grupos de entradas digitales parametrizables	8 Sí
Característica de entrada según IEC 61131, tipo 3	Sí
Funciones de entradas digitales, parametrizables	
• Entrada digital con fecha/hora	Sí
- Número, máx.	8
• Contadores	Sí
- Número, máx.	4
• Contador para encoder incremental	Sí
- Número, máx.	4
• Entrada digital con sobremuestreo	Sí
- Número, máx.	8
• Habilitación por HW para entrada digital	Sí
- Número, máx.	4
• Habilitación por HW para salida digital	Sí
- Número, máx.	4

Datos técnicos (continuación)

Referencia	6ES7552-1AA00-0AB0 S7-1500, TM TIMER DIDQ 16X24V
Tensión de entrada	
• Tipo de tensión de entrada	DC
• Valor nominal (DC)	24 V
• para señal "0"	-30 a +5 V
• para señal "1"	+11 a +30 V
• Tensión admisible a la entrada, mín.	-30 V
• Tensión admisible a la entrada, máx.	30 V
Intensidad de entrada	
• para señal "1", típ.	2,5 mA
Retardo a la entrada (a tensión nominal de entrada)	
• Ancho mínimo de impulso para reacción del programa	3 µs si se parametriza "ninguna"
para entradas estándar	
- parametrizable	Sí; ninguno / 0,05 / 0,1 / 0,4 / 0,8 ms
- en transición "0" a "1", máx.	4 µs; Con parametrización "ninguna"
- en transición "1" a "0", mín.	4 µs; Con parametrización "ninguna"
Longitud del cable	
• apantallado, máx.	1 000 m; depende del sensor, la calidad del cable y la pendiente de los flancos
• no apantallado, máx.	600 m; depende del sensor, la calidad del cable y la pendiente de los flancos
Salidas digitales	
Tipo de salida digital	Transistor
Número de salidas	16; máx. según parametrización
• En grupos de	8
de tipo M	Sí; con salida High Speed
Tipo P	Sí
Salidas digitales parametrizables	Sí
Protección contra cortocircuito	Sí; electrónica/térmica
Limitación de la sobretensión inductiva de corte a	-0,8 V
Ataque de una entrada digital	Sí
Funciones de salidas digitales, parametrizables	
• Salida digital con fecha/hora	Sí
- Número, máx.	16
• Salida PWM	Sí
- Número, máx.	16
• Salida digital con sobremuestreo	Sí
- Número, máx.	16
Poder de corte de las salidas	
• con carga resistiva, máx.	0,5 A; 0,1 A con salida High Speed
• con carga tipo lámpara, máx.	5 W; 1 W con salida High Speed
Rango de resistencia de carga	
• Límite inferior	48 Ω; 240 ohmios con salida High Speed
• Límite superior	12 kΩ
Tensión de salida	
• Tipo de tensión de salida	DC
• para señal "0", máx.	1 V; con salida High Speed
• para señal "1", mín.	23,2 V; L+ (-0,8 V)

Referencia	6ES7552-1AA00-0AB0 S7-1500, TM TIMER DIDQ 16X24V
Intensidad de salida	
• para señal "1" valor nominal	0,5 A; 0,1 A con salida High Speed, tener en cuenta el derating
• para señal "0" intensidad residual, máx.	0,5 mA
Retardo a la salida con carga resistiva	
• "0" a "1", máx.	1 µs; con salida High Speed, 5 µs con salida estándar
• "1" a "0", máx.	1 µs; con salida High Speed, 6 µs con salida estándar
Frecuencia de conmutación	
• con carga resistiva, máx.	10 kHz
• con carga tipo lámpara, máx.	10 Hz
Corriente total de salidas	
• Intensidad por grupo, máx.	4 A
• Intensidad por módulo, máx.	8 A; Tener en cuenta el derating
Longitud del cable	
• apantallado, máx.	1 000 m; depende de la carga y la calidad del cable
• no apantallado, máx.	600 m; depende de la carga y la calidad del cable
Sensor	
Sensores compatibles	
• Encóder incremental (sin señales invertidas)	Sí
• Detector de 24 V	Sí
• Sensor a 2 hilos	Sí
- Intensidad permitida en reposo (sensor a 2 hilos), máx.	1,5 mA
Señales de encóder, incremental (sin invertidas)	
• Tensión de entrada	24 V
• Frecuencia de entrada, máx.	50 kHz
• Frecuencia de contaje máx.	200 kHz; Con evaluación cuádruple
• Longitud del cable apantallado, máx.	600 m; En función de la frecuencia de entrada, del encóder y de la calidad del cable; máx. 200 m a 50 kHz
• Encóder incremental con pistas A/B desfasadas 90°	Sí
• Generador de impulsos	Sí
Señal de encóder 24 V	
- Tensión admisible a la entrada, mín.	-30 V
- Tensión admisible a la entrada, máx.	30 V
Física de la interfaz	
• Característica de entrada según IEC 61131, tipo 3	Sí

Advanced Controller SIMATIC S7-1500Módulos de periferia
Módulos tecnológicos**Módulo IO controlado por tiempo TM Timer DIDQ 16x24V****Datos técnicos** (continuación)

Referencia	6ES7552-1AA00-0AB0 S7-1500, TM TIMER DIDQ 16X24V
Modo isócrono	
Modo isócrono (aplicación sincronizada hasta el borne)	Sí
Tiempo de ciclo (TDP), mín.	250 µs
Alarmas/diagnósticos/información de estado	
Función de diagnóstico	Sí
Valores de sustitución aplicables	Sí
Alarmas	
• Alarma de diagnóstico	Sí
Avisos de diagnósticos	
• Vigilancia de la tensión de alimentación	Sí
• Cortocircuito	Sí
LED señalizador de diagnóstico	
• LED RUN	Sí; LED verde
• LED ERROR	Sí; LED rojo
• LED MAINT	Sí; LED amarillo
• Vigilancia de la tensión de alimentación (LED PWR)	Sí; LED verde
• Indicador de estado de canal	Sí; LED verde
• para diagnóstico de canales	Sí; LED rojo
Funciones integradas	
Nº de contadores	4
Frecuencia de contaje (contadores), máx.	200 kHz; Con evaluación cuádruple
Funciones de contaje	
• Contaje sinfin	Sí
Aislamiento galvánico	
Aislamiento galvánico de canales	
• entre los canales y bus de fondo	Sí
Aislamiento	
Aislamiento ensayado con	707 V DC (Type Test)
Condiciones ambientales	
Temperatura ambiente en servicio	
• Montaje horizontal, mín.	0 °C
• Montaje horizontal, máx.	60 °C
• Montaje vertical, mín.	0 °C
• Montaje vertical, máx.	40 °C; Tener en cuenta el derating
Operación descentralizada	
En SIMATIC S7-1500	Sí
Dimensiones	
Ancho	35 mm
Alto	147 mm
Profundidad	129 mm
Pesos	
Peso, aprox.	320 g

Datos de pedido**Referencia****Módulo IO controlado por tiempo TM Timer DIDQ 16x24V** **6ES7552-1AA00-0AB0**

máx. 16 entradas o salidas controladas por tiempo

Accesorios**Conector frontal**

Para módulos de 35 mm; incl. cuatro puentes, bridas de cable y tiras rotulables individuales, 40 polos

- Bornes de tornillo
- Bornes de resorte de inserción directa

6ES7592-1AM00-0XB0
6ES7592-1BM00-0XB0**Pliegos rotulables DIN A4**

10 pliegos con 10 tiras rotulables cada uno para módulos de periferia; ya perforados, gris alum.

6ES7592-2AX00-0AA0**Interconector en U**

5 unidades; repuesto

6ES7590-0AA00-0AA0**Puerta frontal universal para módulos de periferia**

5 puertas frontales, con 5 tiras rotulables frontales y 5 esquemas de cableado por cada puerta frontal; repuesto

6ES7528-0AA00-7AA0**Juego de apantallado para periferia**

Elemento de alimentación, abrazadera de pantalla y clip de pantalla; 5 unid., repuesto

Nota: Para el módulo TM Timer DIDQ 16x24V solo se necesita la abrazadera y el clip de pantalla

6ES7590-5CA00-0AA0**Elemento de clip de pantalla**

10 unidades; repuesto

6ES7590-5BA00-0AA0**SIMATIC Manual Collection**

Manuales electrónicos en DVD, varios idiomas: LOGO!, SIMADYN, Componentes de bus SIMATIC, SIMATIC C7, Periferia descentralizada SIMATIC, SIMATIC HMI, SIMATIC Sensors, SIMATIC NET, SIMATIC PC Based Automation, SIMATIC PCS 7, SIMATIC PG/PC, SIMATIC S7, Software SIMATIC, SIMATIC TDC

6ES7998-8XC01-8YE0**SIMATIC Manual Collection, servicio de actualización durante 1 año**

DVD con Manual Collection actual, así como tres actualizaciones sucesivas

6ES7998-8XC01-8YE2

Sinopsis

- Módulo de interfaces de 4 canales para PTO (Pulse Train Output)
- 3 interfaces de señales parametrizables para velocidad y sentido:
 - 24 V asimétrica hasta 200 kHz
 - RS 422, 5 V simétrica hasta 1 MHz
 - TTL 5 V asimétrica hasta 200 kHz
- 3 tipos de señales parametrizables:
 - Impulso y sentido
 - Impulsos para movimiento de avance e impulsos para movimiento de retroceso
 - 2 señales desfasadas con evaluación simple o cuádruple
- Objetos tecnológicos soportados:
 - Eje de velocidad (S7-1500, S7-1500T)
 - Eje de posicionamiento (S7-1200, S7-1500, S7-1500T)
 - Eje de seguimiento (S7-1500, S7-1500T)
 - Detector (S7-1500, S7-1500T)

Datos técnicos

Referencia	6ES7553-1AA00-0AB0 S7-1500, TM PTO 4
Información general	
Designación del tipo de producto	TM PTO 4
Nº de canales	4; Ejes
Función del producto	
• Datos de I&M	Sí; I&M0 a I&M3
• Modo isócrono	Sí
Ingeniería con	
• STEP 7 TIA Portal configurable/integrado desde versión	STEP 7 V14 o superior
• STEP 7 configurable/integrado desde versión	V5.5 SP3 con archivo GSD/-
• PROFINET, versión GSD/revisión GSD o sup.	GSDML V2.32
Diseño/montaje	
Montaje en perfil	Sí; Perfil soporte S7-1500
Tensión de alimentación	
Tensión de carga L+	
• Valor nominal (DC)	24 V
• Protección contra inversión de polaridad	Sí
Intensidad de entrada	
Consumo, máx.	70 mA; sin carga
Potencia	
Potencia tomada del bus de fondo	1,3 W
Pérdidas	
Pérdidas, típ.	4 W

Referencia	6ES7553-1AA00-0AB0 S7-1500, TM PTO 4
Entradas digitales	
Nº de entradas digitales	12; 3 por canal, de ellas 1 DIQ
entradas digitales parametrizables	Sí
Característica de entrada según IEC 61131, tipo 3	Sí
Funciones de entradas digitales, parametrizables	
• Sincronización	Sí
Tensión de entrada	
• Tipo de tensión de entrada	DC
• Valor nominal (DC)	24 V
• para señal "0"	-5 ... +5 V
• para señal "1"	+11 a +30 V
• Tensión admisible a la entrada, mín.	-5 V
• Tensión admisible a la entrada, máx.	30 V
Intensidad de entrada	
• para señal "1", típ.	2,5 mA
Retardo a la entrada (a tensión nominal de entrada) para entradas estándar	
- parametrizable	Sí; ninguna / 0,05 / 0,1 / 0,4 / 0,8 / 1,6 / 3,2 / 12,8 / 20 ms
- en transición "0" a "1", máx.	4 µs; Con parametrización "ninguna"
- en transición "1" a "0", mín.	4 µs; Con parametrización "ninguna"
para contadores/funciones tecnológicas:	
- parametrizable	Sí
Longitud del cable	
• apantallado, máx.	1 000 m
• no apantallado, máx.	600 m

Advanced Controller SIMATIC S7-1500

Módulos de periferia
Módulos tecnológicos

Módulo de interfaces para PTO (Pulse Train Output) TM PTO 4

Datos técnicos (continuación)

Referencia	6ES7553-1AA00-0AB0 S7-1500, TM PTO 4
Salidas digitales	
Número de salidas de tipo M	12; 3 por canal, de ellas 1 DIQ Sí; Con DQn.0 y DQn.1, salida tipo push-pull
Tipo P	Sí
Salidas digitales parametrizables	Sí
Protección contra cortocircuito	Sí; electrónica/térmica
Ataque de una entrada digital	Sí
Funciones de salidas digitales, parametrizables	
• Interfaz de salida PTO (salida de tren de impulsos)	
- 24 V asimétrica	Sí
- RS 422 simétrica	No
- TTL (5V) asimétrica	No
• Tipo de señal PTO (salida de tren de impulsos)	
- Impulso y sentido	Sí
- Decrementar contador, Incrementar contador	Sí
- Encóder incremental (A, B desfasados)	Sí
- Encóder incremental (A, B desfasado, evaluación cuádruple)	Sí
Poder de corte de las salidas	
• con carga resistiva, máx.	0,1 A; 0,5 A con DIQn.2
• con carga tipo lámpara, máx.	1 W; 5 W con DIQn.2
Rango de resistencia de carga	
• Límite inferior	240 Ω; 48 Ohm con DIQn.2
• Límite superior	12 kΩ
Tensión de salida	
• Tipo de tensión de salida	DC
• para señal "1", mín.	23,2 V; L+ (-0,8 V), L+ (-1,3 V) con DIQn.2
Intensidad de salida	
• para señal "1" valor nominal	0,1 A; 0,5 A con DIQn.2
• para señal "0" intensidad residual, máx.	0,5 mA
Retardo a la salida con carga resistiva	
• "0" a "1", típ.	1 μs; 28 μs con DIQn.2
• "1" a "0", típ.	1 μs; 25 μs con DIQn.2
Frecuencia de conmutación	
• con carga resistiva, máx.	1 kHz; Con DIQn.2
• con carga inductiva, máx.	0,5 Hz; Según IEC 60947-5-1, DC-13, con DIQn.2
• con carga tipo lámpara, máx.	10 Hz; Con DIQn.2
• con interfaz de señales 24 V asimétrica	200 kHz; Con DQn.0 y DQn.1
Longitud del cable	
• apantallado, máx.	600 m; Hasta 10 kHz, 50 m a 200 kHz
Modo isócrono	
Modo isócrono (aplicación sincronizada hasta el borne)	Sí
Tiempo de ciclo (TDP), mín.	250 μs; 375 μs si se usan los 4 canales disponibles

Referencia	6ES7553-1AA00-0AB0 S7-1500, TM PTO 4
Alarmas/diagnósticos/información de estado	
Función de diagnóstico	Sí
Alarmas	
• Alarma de diagnóstico	Sí
Avisos de diagnósticos	
• Vigilancia de la tensión de alimentación	Sí
• Cortocircuito	Sí; Protección contra sobrecargas térmicas
• Fallo agrupado	Sí
LED señalizador de diagnóstico	
• LED RUN	Sí; LED verde
• LED ERROR	Sí; LED rojo
• LED MAINT	Sí; LED amarillo
• Vigilancia de la tensión de alimentación (LED PWR)	Sí; LED verde
• Indicador de estado de canal	Sí; LED verde
• para diagnóstico de canales	Sí; LED rojo
Aislamiento galvánico	
Aislamiento galvánico de canales	
• entre los canales	No
• entre los canales y bus de fondo	Sí
• entre los canales y la tensión de carga L+	No
Aislamiento	
Aislamiento ensayado con	707 V DC (Type Test)
Condiciones ambientales	
Temperatura ambiente en servicio	
• Montaje horizontal, mín.	0 °C
• Montaje horizontal, máx.	60 °C; Tener en cuenta el derating
• Montaje vertical, mín.	0 °C
• Montaje vertical, máx.	40 °C; Tener en cuenta el derating
Operación descentralizada	
En SIMATIC S7-300	Sí; Vía interfaz de control y notificación
En SIMATIC S7-400	Sí; Vía interfaz de control y notificación
En SIMATIC S7-1200	Sí
En SIMATIC S7-1500	Sí
En controlador PROFINET estándar	Sí; Vía interfaz de control y notificación
Dimensiones	
Ancho	35 mm
Alto	147 mm
Profundidad	129 mm
Pesos	
Peso, aprox.	300 g

Módulo de interfaces para PTO (Pulse Train Output) TM PTO 4

Datos de pedido	Referencia		Referencia
Módulo de interfaces para accionamientos paso a paso TM PTO 4 4 canales de Pulse Train Output PTO; PTO: 24 V o RS 422; por canal 2 DQ PTO, 2 DI 24 V, 1 DIQ 24 V	6ES7553-1AA00-0AB0	Puerta frontal universal para módulos de periferia 5 puertas frontales, con 5 tiras rotulables frontales y 5 esquemas de cableado por cada puerta frontal; repuesto	6ES7528-0AA00-7AA0
Accesorios Conector frontal Para módulos de 35 mm; incl. cuatro puentes, bridas de cable y tiras rotulables individuales, 40 polos <ul style="list-style-type: none"> Bornes de tornillo Bornes de resorte de inserción directa 	6ES7592-1AM00-0XB0 6ES7592-1BM00-0XB0	Juego de apantallado para periferia Elemento de alimentación, abrazadera de pantalla y clip de pantalla; 5 unid., repuesto	6ES7590-5CA00-0AA0
Pliegos rotulables DIN A4 10 pliegos con 10 tiras rotulables cada uno para módulos de periferia; ya perforados, gris alum.	6ES7592-2AX00-0AA0	Elemento de clip de pantalla 10 unidades; repuesto	6ES7590-5BA00-0AA0
Interconector en U 5 unidades; repuesto	6ES7590-0AA00-0AA0	SIMATIC Manual Collection SIMATIC Manual Collection en DVD; 5 idiomas; todos los manuales sobre S7-1200/1500/200/300/400, LOGO!, SIMATIC DP, PC, PG, STEP 7, Engineering SW, Runtime SW, PCS7, SIMATIC HMI, SIMATIC NET, SIMATIC IDENT	6ES7998-8XC01-8YE0
		SIMATIC Manual Collection, servicio de actualización durante 1 año DVD con Manual Collection actual, así como tres actualizaciones sucesivas	6ES7998-8XC01-8YE2

Advanced Controller SIMATIC S7-1500

Módulos de periferia
Módulos tecnológicos

SIWAREX WP521 ST, SIWAREX WP522 ST

Sinopsis



SIWAREX WP521 ST



SIWAREX WP522 ST

SIWAREX WP521 ST / WP522 ST (ST = Standard) son módulos de pesaje de uso flexible para la familia de controladores SIMATIC S7-1500 Advanced. Con ellos se pueden integrar sin costuras aplicaciones de pesaje sencillas como, por ejemplo, básculas de plataforma y de depósitos, en el entorno de automatización S7-1500.

Datos técnicos

SIWAREX WP521 ST, WP522 ST	
Modos de pesaje:	<ul style="list-style-type: none"> Básculas no automáticas, p. ej. de plataforma o depósitos
Interfaces	<ul style="list-style-type: none"> 1 bus del sistema SIMATIC S7-1500 1 Ethernet (SIWATOOL, Modbus TCP/IP) Por canal 1 RS485 (Modbus RTU o visualizador remoto) Por canal 3 entradas digitales (24 V DC) Por canal 4 salidas digitales (24 V DC a prueba de cortocircuito)
Funciones	<ul style="list-style-type: none"> Peso bruto/neto/tara 3 límites Puesta a cero Tarado Especificación de tara Corrección del cero Función trace para análisis de señales Punto interno de restablecimiento SIMATIC S7-1500 integrado y/o modo autónomo
Parametrización	<ul style="list-style-type: none"> Vía bloques de función en SIMATIC S7-1500 y HMI Vía SIWATOOL V7 Vía Modbus TCP/IP Vía Modbus RTU

SIWAREX WP521 ST, WP522 ST	
Visualizador remoto (ver "Accesorios")	
Conexión	vía RS 485
Visualizador	Indicación adicional para el valor de peso
Precisión de medida	
Límite de error según DIN 1319-1 del fondo de escala del rango a 20 °C ± 10 K (68 °F ± 10 K)	0,05 %
Resolución interna	Hasta ±4 millones de divisiones
Número de mediciones/segundo	100 o 120 (conmutable)
Filtro	<ul style="list-style-type: none"> Filtro paso bajo 0,05 ... 50 Hz Filtro de valor medio
Funciones de pesaje	
Puesta a cero	por comando
Tarado	por comando
Especificación de la tara	por comando

Datos técnicos (continuación)

SIWAREX WP521 ST, WP522 ST	
Sensores compatibles	Células de carga analógicas / Puentes para galgas extensométricas (1-4 mV/V) con conexión a 4 o 6 hilos
Alimentación de las células de carga	
Tensión de alimentación (estabilizada por realimentación)	4,85 V DC
Resistencia de carga admisible	> 40 Ω < 4 100 Ω
Con interfaz Ex SIWAREX IS	> 50 Ω < 4 100 Ω
Sensibilidad de las células de carga	1 ... 4 mV/V
Rango admisible de la señal medida (con sensores 4 mV/V)	-21,3 ... +21,3 mV
Distancia máx. de las células de carga	800 m (2 624 ft)
Conexión a células de carga en zona Ex 1	Opcional por interfaz Ex SIWAREX IS

SIWAREX WP521 ST, WP522 ST	
Certificados	<ul style="list-style-type: none"> • ATEX Zona 2 • FM • IECEx • UL • KCC • EAC • RCM
Alimentación auxiliar	
Tensión nominal	24 V DC
Consumo máx. WP521 ST / WP522 ST	120 mA / 200 mA
Consumo máx. del bus SIMATIC	35 mA @ 15 V
Grado de protección según EN 60529; IEC 60529	IP20
Requisitos ambientales	
T_{mín} (IND) ... T_{máx} (IND) (temperatura de empleo)	
• Montaje horizontal	-10 ... +60 °C (14 ... 140 °F)
• Montaje vertical	-10 ... +40 °C (14 ... 104 °F)
Requisitos de CEM	según IEC 61000-6-2:2004; IEC 61000-6-4:2007+A1:2011
Dimensiones (An x Al x P)	35 x 147 x 129 mm (1.38 x 5.79 x 5.08 pulgadas)

Datos de pedido

Referencia

Módulo de pesaje TM SIWAREX WP521 ST Monocanal, para una báscula de plataforma o depósitos con células de carga analógicas / puentes completos de galgas extensométricas (1 - 4 mV/V), 1 x LC, 4 x DQ, 3 x DI, 1 x RS 485, puerto Ethernet, incl. juego de apantallado.	7MH4980-1AA01
Módulo de pesaje TM SIWAREX WP522 ST Bicanal, para dos básculas de plataforma o depósitos separadas con células de carga analógicas / puentes completos de galgas extensométricas (1 - 4 mV/V), por canal, 1 x LC, 4 x DQ, 3 x DI, 1 x RS 485, puerto Ethernet, incl. juego de apantallado.	7MH4980-2AA01
SIMATIC S7-1500, conector frontal con bornes de tornillo 40 polos, para módulos de 35 mm de ancho, incl. 4 puentes y bridas de cable	6ES7592-1AM00-0XB0
SIMATIC S7-1500, conector frontal con bornes de inserción directa 40 polos, para módulos de 35 mm de ancho, incl. 4 puentes y bridas de cable	6ES7592-1BM00-0XB0

Referencia

Paquete de configuración SIWAREX WP521 ST / WP522 ST en CD-ROM • Software "Ready for Use", listo para utilizar con una báscula con SIWAREX WP52x ST y panel táctil (en varios idiomas), incl. bloque de función y visualización HMI • Software de servicio SIWATOOL V7.0 • Manuales de producto (PDF en varios idiomas)	7MH4980-1AK01
Latiguillo Ethernet de 2 m (7 ft) Para la conexión de SIWAREX WP52x ST a un PC (SIWATOOL V7 o Modbus TCP/IP)	6XV1850-2GH20

Advanced Controller SIMATIC S7-1500

Módulos de periferia
Módulos tecnológicos

SIWAREX WP521 ST, SIWAREX WP522 ST**Datos de pedido****Referencia****Visualizador remoto (opcional)**

Los visualizadores remotos digitales pueden conectarse directamente a SIWAREX WP231 a través de la interfaz RS 485.

Visualizador remoto compatible: S102

Siebert Industrieelektronik GmbH
Postfach 1180
D-66565 Eppelborn
Tel.: +49 6806/980-0
Fax: +49 6806/980-999
Internet: <http://www.siebert.de>

Para más información, consultar al fabricante.

Accesorios**Caja de conexiones SIWAREX JB, caja de aluminio****7MH4710-1BA**

Para conectar hasta 4 células de carga en paralelo y para conectar varias cajas de conexiones.

Caja de conexiones SIWAREX JB, caja de acero inoxidable**7MH4710-1EA**

Para conectar hasta 4 células de carga en paralelo.

Caja de conexiones SIWAREX JB, caja de acero inoxidable (ATEX)**7MH4710-1EA01**

Para conectar hasta 4 células de carga en paralelo.
(Ver la división en zonas en el manual o el certificado de ensayo de tipo)

Referencia**Interfaz Ex SIWAREX IS**

para conectar células de carga con seguridad intrínseca. Con homologación ATEX (no UL/FM). Aprobada para módulos de pesaje SIWAREX. Hay que comprobar por separado la compatibilidad de las células de carga.

- Corriente de cortocircuito < 199 mA DC
- Corriente de cortocircuito < 137 mA DC

7MH4710-5BA**7MH4710-5CA****Cable de la célula de carga (opcional)****Cable Li2Y 1 x 2 x 0,75 ST + 2 x (2 x 0,34 ST) – CY**

Para la conexión de módulos de pesaje SIWAREX con la caja de conexiones y distribución (JB), la caja de extensión (EB) o la interfaz Ex (EX I), así como para unir dos cajas de extensión. Para tendido fijo en un lugar. Puede doblarse ocasionalmente.

Diámetro exterior:
aprox. 10,8 mm (0.43 pulgadas)

Temperatura ambiente admisible:
-40 ... +80 °C (-40 ... +176 °F).

Venta por metros.

- Cubierta de color naranja
- Para atmósferas potencialmente explosivas. Cubierta de color azul.

7MH4702-8AG**7MH4702-8AF**

Sinopsis



- Módulo contador rápido de 2 canales
- Con amplias posibilidades de parametrización para una adaptación óptima a la tarea y para la descarga del controlador
- Medición de velocidad y período
- Funciones de memoria y de comparación
- Conexión de encoders a 24 V

Nota:

Los productos SIPLUS extreme se basan en productos SIMATIC estándar. Los contenidos aquí enumerados se han tomado de los correspondientes productos estándar. Se complementan con información específica de SIPLUS extreme.

Datos técnicos

Referencia	6AG1550-1AA00-7AB0
Based on	6ES7550-1AA00-0AB0 SIPLUS S7-1500 TM COUNT 2X24V
Condiciones ambientales	
Temperatura ambiente en servicio	
<ul style="list-style-type: none"> • Montaje horizontal, mín. • Montaje horizontal, máx. 	-40 °C; = Tmin; Startup @ -25 °C 70 °C; = Tmax; tener en cuenta el derating con cargas inductivas; > +60 °C intensidad total de la alimentación de encoders 0,5 A, intensidad total de las salidas máx. 1 A
<ul style="list-style-type: none"> • Montaje vertical, mín. • Montaje vertical, máx. 	-40 °C; = Tmin; Startup @ -25 °C 40 °C; Tener en cuenta el derating con cargas inductivas
Condiciones ambientales aumentadas	
<ul style="list-style-type: none"> • Referida a temperatura ambiente-presión atmosférica-altitud de instalación 	Tmin ... Tmax a 1080 hPa ... 795 hPa (-1000 m ... +2000 m) // Tmin ... (Tmax - 10 K) a 795 hPa ... 658 hPa (+2000 m ... +3500 m) // Tmin ... (Tmax - 20 K) a 658 hPa ... 540 hPa (+3500 m ... +5000 m)
Humedad relativa del aire	
<ul style="list-style-type: none"> - Con condensación, ensayado según IEC 60068-2-38, máx. 	100 %; HR incl. condensación/ congelación (sin puesta en marcha si hay condensación)
Resistencia	
<ul style="list-style-type: none"> - a sustancias biológicamente activas/conforme con EN 60721-3-3 - a sustancias químicamente activas/conforme con EN 60721-3-3 - a sustancias mecánicamente activas/conforme con EN 60721-3-3 	Si Si; clase 3C4 (HR < 75 %) incl. niebla salina según EN 60068-2-52 (grado de severidad 3). ¡Las tapas de conectores suministradas deben permanecer en las interfaces no utilizadas durante el servicio! Si; clase 3S4 incl. arena, polvo. ¡Las cubiertas de conectores suministradas deben permanecer en las interfaces no utilizadas durante el servicio!

Datos de pedido

Referencia

SIPLUS Módulo contador TM Count 2x24V	6AG1550-1AA00-7AB0
(rango de temperatura ampliado y presencia de atmósfera agresiva) con 2 canales, máx. 200 kHz; para encoders a 24 V	
Accesorios	ver SIMATIC S7-1500, módulo contador TM Count 2x24V, página 4/102

Advanced Controller SIMATIC S7-1500Módulos de perifería
Comunicación**CM PtP****Sinopsis**

- Módulos para conexiones de comunicación serie, escalados según física de interfaz, protocolos y rendimiento
- 4 variantes con diferente capa física:
 - RS 232C, máx. 19,2 kbits/s
 - RS 232C, máx. 115,2 kbits/s
 - RS 422/RS 485, máx. 19,2 kbits/s
 - RS 422/RS 485, máx. 115,2 kbits/s
- Protocolos soportados
 - Freepoint: formato de trama parametrizable para comunicación universal
 - 3964(R) para una seguridad de transferencia mejorada
 - Maestro Modbus RTU
 - Esclavo Modbus RTU
 - USS, implementado mediante instrucciones

Datos técnicos

Referencia	6ES7540-1AD00-0AA0 S7-1500, CM PTP RS232 BA	6ES7541-1AD00-0AB0 S7-1500, CM PTP RS232 HF	6ES7540-1AB00-0AA0 S7-1500, CM PTP RS422/485 BA	6ES7541-1AB00-0AB0 S7-1500, CM PTP RS422/485 HF
Información general				
Designación del tipo de producto	CM PtP RS232 BA	CM PaP RS232 HF	CM PaP RS422/485 BA	CM PaP RS422/485 HF
Función del producto				
• Datos de I&M	Sí; I&M 0	Sí; I&M 0	Sí; I&M 0	Sí; I&M 0
Ingeniería con				
• STEP 7 TIA Portal configurable/integrado desde versión	V12/V12	V12/V12	V12/V12	V12/V12
• STEP 7 configurable/integrado desde versión	V5.5 SP2 con archivo GSD	V5.5 SP2 con archivo GSD	V5.5 SP2 con archivo GSD	V5.5 SP2 con archivo GSD
• PROFIBUS, versión GSD/revisión GSD o sup.	- / -	- / -	- / -	- / -
• PROFINET, versión GSD/revisión GSD o sup.	V2.3	V2.3 / -	V2.3	V2.3 / -
Diseño/montaje				
Montaje en perfil	Sí; Perfil soporte S7-1500	Sí; Perfil soporte S7-1500	Sí; Perfil soporte S7-1500	Sí; Perfil soporte S7-1500
Tensión de alimentación				
Tipo de tensión de la alimentación	Fuente de alimentación del sistema	Fuente de alimentación del sistema	Fuente de alimentación del sistema	Fuente de alimentación del sistema
Intensidad de entrada				
Consumo (valor nominal)	35 mA; Desde el bus de fondo	35 mA; Desde el bus de fondo	33 mA; Desde el bus de fondo	33 mA; Desde el bus de fondo
Potencia				
Potencia tomada del bus de fondo	0,65 W	0,65 W	0,65 W	0,65 W
Pérdidas				
Pérdidas, típ.	0,6 W	0,6 W	0,6 W	0,6 W
1. Interfaz				
Física de la interfaz				
• RS 485			Sí	Sí
• RS422			Sí	Sí
• RS 232	Sí	Sí		
RS 232				
• Velocidad de transferencia, máx.	19,2 kbit/s	115,2 kbit/s		
• Longitud del cable, máx.	15 m	15 m		
• RS 232, señales cualificadoras	RTS, CTS, DTR, DSR, RI, DCD	RTS, CTS, DTR, DSR, RI, DCD		
RS 485				
• Velocidad de transferencia, máx.			19,2 kbit/s	115,2 kbit/s
• Longitud del cable, máx.			1 200 m	1 200 m

Datos técnicos (continuación)

Referencia	6ES7540-1AD00-0AA0 S7-1500, CM PTP RS232 BA	6ES7541-1AD00-0AB0 S7-1500, CM PTP RS232 HF	6ES7540-1AB00-0AA0 S7-1500, CM PTP RS422/485 BA	6ES7541-1AB00-0AB0 S7-1500, CM PTP RS422/485 HF
RS 422				
• Velocidad de transferencia, máx.			19,2 kbit/s	115,2 kbit/s
• Longitud del cable, máx.			1 200 m	1 200 m
• Conexión dúplex a 4 hilos			Sí	Sí
• Conexión multipunto a 4 hilos			No	No
Protocolos integrados				
Freeport				
- Longitud de telegrama, máx.	1 kbyte	4 kbyte	1 kbyte	4 kbyte
- Bits por carácter	7 u 8	7 u 8	7 u 8	7 u 8
- Número de bits de parada	1 o 2 bits	1 o 2 bits	1 o 2 bits	1 o 2 bits
- Paridad	Ninguno, par, impar, siempre 1, siempre 0, cualquiera	Ninguno, par, impar, siempre 1, siempre 0, cualquiera	Ninguno, par, impar, siempre 1, siempre 0, cualquiera	Ninguno, par, impar, siempre 1, siempre 0, cualquiera
3964 (R)				
- Longitud de telegrama, máx.	1 kbyte	4 kbyte	1 kbyte	4 kbyte
- Bits por carácter	7 u 8	7 u 8	7 u 8	7 u 8
- Número de bits de parada	1 o 2 bits	1 o 2 bits	1 o 2 bits	1 o 2 bits
- Paridad	Ninguno, par, impar, siempre 1, siempre 0, cualquiera	Ninguno, par, impar, siempre 1, siempre 0, cualquiera	Ninguno, par, impar, siempre 1, siempre 0, cualquiera	Ninguno, par, impar, siempre 1, siempre 0, cualquiera
RTU maestro Modbus				
- Área de direcciones		De 1 a 247, ampliado de 1 a 65535		De 1 a 247, ampliado de 1 a 65535
- N.º de esclavos, máx.		1		32
RTU esclavos Modbus				
- Área de direcciones		De 1 a 247, ampliado de 1 a 65535		De 1 a 247, ampliado de 1 a 65535
Buffer de telegramas				
• Memoria buffer para telegramas	2 kbyte	8 kbyte	2 kbyte	8 kbyte
• Número de telegramas almacenables	255	255	255	255
Alarmas/diagnósticos/información de estado				
Función de diagnóstico	Sí	Sí	Sí	Sí
Alarmas				
• Alarma de diagnóstico	Sí	Sí	Sí	Sí
• Alarma de proceso	No	No	No	No
Avisos de diagnósticos				
• Rotura de hilo	Sí	Sí	Sí	Sí
LED señalizador de diagnóstico				
• LED RUN	Sí; LED verde	Sí; LED verde	Sí; LED verde	Sí; LED verde
• LED ERROR	Sí; LED rojo	Sí; LED rojo	Sí; LED rojo	Sí; LED rojo
• Recepción RxD	Sí; LED amarillo	Sí; LED amarillo	Sí; LED amarillo	Sí; LED amarillo
• Emisión TxD	Sí; LED amarillo	Sí; LED amarillo	Sí; LED amarillo	Sí; LED amarillo
Aislamiento galvánico				
entre el bus posterior y la interfaz	Sí	Sí	Sí	Sí
Aislamiento				
Aislamiento ensayado con	707 V DC (Type Test)	707 V DC (Type Test)	707 V DC (Type Test)	707 V DC (Type Test)
Condiciones ambientales				
Temperatura ambiente en servicio				
• Montaje horizontal, mín.	0 °C	0 °C	0 °C	0 °C
• Montaje horizontal, máx.	60 °C	60 °C	60 °C	60 °C
• Montaje vertical, mín.	0 °C	0 °C	0 °C	0 °C
• Montaje vertical, máx.	40 °C	40 °C	40 °C	40 °C
Operación descentralizada				
En SIMATIC S7-300	Sí	Sí	Sí	Sí
En SIMATIC S7-400	Sí	Sí	Sí	Sí
En SIMATIC S7-1500	Sí	Sí	Sí	Sí
En controlador PROFINET estándar	Sí	Sí	Sí	Sí
Fast Startup, soportado	Sí	Sí	Sí	Sí

Advanced Controller SIMATIC S7-1500

Módulos de periferia
Comunicación

CM PtP

Datos técnicos (continuación)

Referencia	6ES7540-1AD00-0AA0	6ES7541-1AD00-0AB0	6ES7540-1AB00-0AA0	6ES7541-1AB00-0AB0
	S7-1500, CM PTP RS232 BA	S7-1500, CM PTP RS232 HF	S7-1500, CM PTP RS422/485 BA	S7-1500, CM PTP RS422/485 HF
Dimensiones				
Ancho	35 mm	35 mm	35 mm	35 mm
Alto	147 mm	147 mm	147 mm	147 mm
Profundidad	127 mm	127 mm	127 mm	127 mm
Pesos				
Peso, aprox.	0,22 kg	0,22 kg	0,22 kg	0,22 kg

Datos de pedido

Referencia	Referencia
Módulo de comunicación CM PtP RS232 BA Módulo de comunicación básico con 1 interfaz RS 232, protocolo freeport, 3964(R) y USS, conector Sub-D de 9 pines, máx. 19,2 kbits/s	6ES7540-1AD00-0AA0
Módulo de comunicación CM PtP RS232 HF Módulo de comunicación High Feature con 1 interfaz RS 232, protocolo freeport, 3964(R), USS y Modbus RTU, conector Sub-D de 9 pines, máx. 115,2 kbits/s	6ES7541-1AD00-0AB0
Módulo de comunicación CM PtP RS422/485 BA Módulo de comunicación básico con 1 interfaz RS 422/485, protocolo freeport, 3964(R) y USS, conector hembra Sub-D de 15 pines, máx. 19,2 kbits/s	6ES7540-1AB00-0AA0
Módulo de comunicación CM PtP RS422/485 HF Módulo de comunicación High Feature con 1 interfaz RS 422/485, protocolo freeport, 3964(R), USS y Modbus RTU, conector hembra Sub-D de 15 pines, máx. 115,2 kbits/s	6ES7541-1AB00-0AB0
Accesorios	
Cable de conexión RS 232 para acoplar a SIMATIC S7 5 m 10 m 15 m	6ES7902-1AB00-0AA0 6ES7902-1AC00-0AA0 6ES7902-1AD00-0AA0
Cable de conexión RS 422/485 para acoplar a SIMATIC S7 5 m 10 m 50 m	6ES7902-3AB00-0AA0 6ES7902-3AC00-0AA0 6ES7902-3AG00-0AA0
SIMATIC Manual Collection Manuales electrónicos en DVD, varios idiomas: LOGO!, SIMADYN, Componentes de bus SIMATIC, SIMATIC C7, Periferia descentralizada SIMATIC, SIMATIC HMI, SIMATIC Sensors, SIMATIC NET, SIMATIC PC Based Automation, SIMATIC PCS 7, SIMATIC PG/PC, SIMATIC S7, Software SIMATIC, SIMATIC TDC	6ES7998-8XC01-8YE0
SIMATIC Manual Collection, servicio de actualización durante 1 año DVD con Manual Collection actual, así como tres actualizaciones sucesivas	6ES7998-8XC01-8YE2

Sinopsis

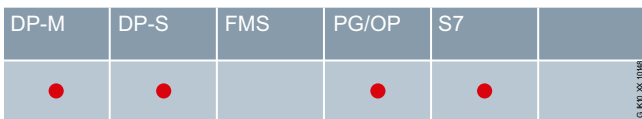

El módulo de comunicación CM 1542-5 amplía el controlador SIMATIC S7-1500 con una conexión PROFIBUS para la comunicación con dispositivos PROFIBUS subordinados en anchos de banda de 9,6 kbits/s a 12 Mbits/s. Además, el módulo permite configurar líneas PROFIBUS independientes, es decir, controlar varios dispositivos de campo mediante varios segmentos PROFIBUS. El CM 1542-5 se encarga de todas las tareas de comunicación, aliviando así a la CPU.

El CM 1542-5 es apto para la comunicación PROFIBUS clásica y para la comunicación S7. De este modo, puede establecerse una comunicación entre el controlador S7-1500 y otros dispositivos, por ejemplo de la serie SIMATIC S7-300/400.

- Maestro y esclavo PROFIBUS DP con interfaz eléctrica para la conexión de SIMATIC S7-1500 a PROFIBUS, hasta 12 Mbits/s (incl. 45,45 kbits/s)
- Servicios de comunicación:
 - PROFIBUS DP
 - Comunicación PG/OP
 - Comunicación S7
 - Open User Communication (SEND/RECEIVE) vía FDL
- Sincronización horaria
- Programación y configuración sencillas vía PROFIBUS
- Comunicación PG superando los límites de la red gracias a la función S7-Routing (encaminamiento S7)
- Sustitución de módulo sin necesidad de PG
- Encaminamiento de juegos de datos (PROFIBUS DP)
- Permite añadir o modificar en marcha la perifería descentralizada

Datos técnicos

Referencia	6GK7542-5DX00-0XE0
Denominación del tipo de producto	CM 1542-5
Velocidad de transf.	
Tasa de transferencia	
• en la interfaz 1 según PROFIBUS	9,6 kbit/s ... 12 Mbit/s
Interfases	
Número de interfaces según Industrial Ethernet	0
Número de conexiones eléctricas	
• en la interfaz 1 según PROFIBUS	1
Tipo de conexión eléctrica	
• en la interfaz 1 según PROFIBUS	Conector hembra Sub-D de 9 polos (RS485)
Tensión de alimentación, consumo, pérdidas	
Tipo de corriente de la tensión de alimentación	DC
Tensión de alimentación 1 del bus de fondo	15 V
tolerancia simétrica relativa con DC	
• con 15 V	3 %
corriente consumida	
• del bus de fondo con DC con 15 V típico	0,2 A
Pérdidas [W]	3 W
Condiciones ambientales admisibles	
Temperatura ambiente	
• con instalación vertical durante el funcionamiento	0 ... 40 °C
• con posición de montaje vertical durante el funcionamiento	0 ... 60 °C
• durante el almacenamiento	-40 ... +70 °C
• durante el transporte	-40 ... +70 °C
humedad relativa del aire con 25 °C sin condensación durante el funcionamiento máx.	95 %
Grado de protección IP	IP20
Diseño, dimensiones y pesos	
Formato de módulos	Módulo compacto S7-1500 de anchura simple
Anchura	35 mm
Altura	142 mm
Profundidad	129 mm
Peso neto	0,4 kg
Tipo de fijación	
• Montaje en perfil soporte S7-1500	Si
Características, funciones y componentes del producto Generalidades	
Número de módulos	
• por CPU máx.	8
• Observación	depende del tipo de CPU
Datos de prestaciones comunicación abierta	
Número de conexiones posibles para comunicación abierta mediante bloques SEND/RECEIVE máx.	30
Volumen de datos	
• como datos útiles por conexión para comunicación abierta mediante bloques SEND/RECEIVE máx.	240 byte

Advanced Controller SIMATIC S7-1500

Módulos de periferia Comunicación

CM 1542-5

Datos técnicos (continuación)

Referencia	6GK7542-5DX00-0XE0
Denominación del tipo de producto	CM 1542-5
Datos de prestaciones PROFIBUS DP	
Servicio como maestro DP	
• DPV1	Sí
Número de esclavos DP en maestro DP utilizable	125
Volumen de datos	
• del área de direccionamiento de las entradas como maestro DP Total	8 192 byte
• del área de direccionamiento de las salidas como maestro DP Total	8 192 byte
• del área de direccionamiento de las entradas por esclavo DP	244 byte
• del área de direccionamiento de las salidas por esclavo DP	244 byte
Servicio como esclavo DP	
• DPV0	Sí
• DPV1	Sí
Volumen de datos	
• del área de direccionamiento de las entradas como esclavo DP Total	240 byte
• del área de direccionamiento de las salidas como esclavo DP Total	240 byte
Datos de prestaciones Comunicación S7	
Número de conexiones posibles para comunicación S7	
• máx.	48
• Observación	dependiente del límite superior del sistema
Datos de prestaciones Modo multiprotocolo	
Número de conexiones activas con modo multiprotocolo	48
Datos de prestaciones Telecontrol	
Protocolo soportado	
• TCP/IP	No
Software de configuración	
• necesario	STEP 7 Professional V12 (TIA Portal) o superior
Función de Identificación y Mantenimiento	
• I&MO - Información específica del dispositivo	Sí
• I&M1 - ID de la instalación/ID de situación	Sí
Funciones del producto Diagnóstico	
Función del producto diagnóstico basado en web	Sí; sí, vía CPU S7-1500
Funciones del producto Hora	
Función del producto retransmisión de sincronización horaria	Sí

Datos de pedido

Referencia

Módulo de comunicación CM 1542-5

Módulo de comunicación para la conexión eléctrica de un SIMATIC S7-1500 a PROFIBUS como maestro DP o esclavo DP; comunicación PG/OP, enrutado de registros, sincronización horaria, diagnóstico

6GK7542-5DX00-0XE0

Accesorios

Conector PROFIBUS FastConnect RS485

con salida de cable a 90°; conexión por desplazamiento de aislamiento, velocidad de transferencia máx. 12 Mbits/s

- sin interfaz para PG
- con interfaz para PG

6ES7972-0BA52-0XA0
6ES7972-0BB52-0XA0

PROFIBUS FC Standard Cable

Cable de bus de 2 hilos, apantallado, diseño especial para el montaje rápido, unidad de suministro: máx. 1000 m, pedido mínimo 20 m, venta por metros

6XV1830-0EH10

PROFIBUS FastConnect Stripping Tool

Herramienta peladora para quitar rápidamente el aislamiento del cable de bus PROFIBUS FastConnect

6GK1905-6AA00

Terminal de bus PROFIBUS 12M

Terminal de bus para la conexión de estaciones PROFIBUS hasta 12 Mbits/s con cable de conexión

6GK1500-0AA10

Nota:

Los datos de pedido del software para la comunicación con sistemas de PC los encontrará en el catálogo IK PI o en el Industry Mall

Sinopsis



DP-M	DP-S	FMS	PG/OP	S7/S5	
●	●		●		

El procesador de comunicaciones CP 1542-5 amplía el controlador SIMATIC S7-1500 con una conexión PROFIBUS para la comunicación con dispositivos PROFIBUS subordinados en anchos de banda de 9,6 kbits/s a 12 Mbits/s. Además, el procesador permite configurar líneas PROFIBUS independientes, es decir, controlar varios dispositivos de campo en varios segmentos PROFIBUS. El CP 1542-5 se encarga de todas las tareas de comunicación, aliviando así a la CPU.

- Maestro y esclavo PROFIBUS DP con interfaz eléctrica para la conexión de SIMATIC S7-1500 a PROFIBUS, hasta 12 Mbits/s (incl. 45,45 kbits/s)

Servicios de comunicación:

- PROFIBUS DP
- Comunicación PG/OP
- Sincronización horaria
- Programación y configuración sencillas vía PROFIBUS
- Comunicación PG superando los límites de la red gracias a la función S7-Routing (encaminamiento S7)
- Sustitución de módulo sin necesidad de PG

Datos técnicos

Referencia	6GK7542-5FX00-0XE0
Denominación del tipo de producto	CP 1542-5
Velocidad de transf.	
Tasa de transferencia	
• en la interfaz 1 según PROFIBUS	9,6 kbit/s ... 12 Mbit/s
Interfaces	
Número de interfaces según Industrial Ethernet	0
Número de conexiones eléctricas	
• en la interfaz 1 según PROFIBUS	1
Tipo de conexión eléctrica	
• en la interfaz 1 según PROFIBUS	Conector hembra Sub-D de 9 polos (RS485)
Tensión de alimentación, consumo, pérdidas	
Tipo de corriente de la tensión de alimentación	DC
Tensión de alimentación 1 del bus de fondo	15 V
tolerancia simétrica relativa con DC	
• con 15 V	3 %
corriente consumida	
• del bus de fondo con DC con 15 V típico	0,1 A
Pérdidas [W]	1,5 W
Condiciones ambientales admisibles	
Temperatura ambiente	
• con instalación vertical durante el funcionamiento	0 ... 40 °C
• con posición de montaje vertical durante el funcionamiento	0 ... 60 °C
• durante el almacenamiento	-40 ... +70 °C
• durante el transporte	-40 ... +70 °C
humedad relativa del aire con 25 °C sin condensación durante el funcionamiento máx.	95 %
Grado de protección IP	IP20
Diseño, dimensiones y pesos	
Formato de módulos	Módulo compacto S7-1500 de anchura simple
Anchura	35 mm
Altura	142 mm
Profundidad	129 mm
Peso neto	0,27 kg
Tipo de fijación	
• Montaje en perfil soporte S7-1500	Si
Características, funciones y componentes del producto Generalidades	
Número de módulos	
• por CPU máx.	8
• Observación	depende del tipo de CPU

Advanced Controller SIMATIC S7-1500

Módulos de periferia Comunicación

CP 1542-5

Datos técnicos (continuación)

Referencia	6GK7542-5FX00-0XE0
Denominación del tipo de producto	CP 1542-5
Datos de prestaciones PROFIBUS DP	
Servicio como maestro DP	
• DPV1	Sí
Número de esclavos DP en maestro DP utilizable	32
Volumen de datos	
• del área de direccionamiento de las entradas como maestro DP Total	2 048 byte
• del área de direccionamiento de las salidas como maestro DP Total	2 048 byte
• del área de direccionamiento de las entradas por esclavo DP	244 byte
• del área de direccionamiento de las salidas por esclavo DP	244 byte
Servicio como esclavo DP	
• DPV0	Sí
• DPV1	Sí
Volumen de datos	
• del área de direccionamiento de las entradas como esclavo DP Total	240 byte
• del área de direccionamiento de las salidas como esclavo DP Total	240 byte
Datos de prestaciones Comunicación S7	
Número de conexiones posibles para comunicación S7	
• máx.	16
• Observación	dependiente del límite superior del sistema
Datos de prestaciones Modo multiprotocolo	
Número de conexiones activas con modo multiprotocolo	16
Datos de prestaciones Telecontrol	
Protocolo soportado	
• TCP/IP	No
Software de configuración	
• necesario	STEP 7 Professional V12 SP1 (TIA Portal) o superior
Función de Identificación y Mantenimiento	
• I&MO - Información específica del dispositivo	Sí
• I&M1 - ID de la instalación/ID de situación	Sí
Funciones del producto Diagnóstico	
Función del producto diagnóstico basado en web	Sí; sí, vía CPU S7-1500
Funciones del producto Hora	
Función del producto retransmisión de sincronización horaria	Sí

Datos de pedido

Referencia

Procesador de comunicaciones CP 1542-5

Módulo de comunicación para la conexión eléctrica de un SIMATIC S7-1500 a PROFIBUS como maestro DP o esclavo DP; comunicación PG/OP, sincronización horaria, diagnóstico; capacidad funcional reducida

6GK7542-5FX00-0XE0

Accesorios

Conector PROFIBUS FastConnect RS485

con salida de cable a 90°; conexión por desplazamiento de aislamiento, velocidad de transferencia máx. 12 Mbits/s

- sin interfaz para PG
- con interfaz para PG

6ES7972-0BA52-0XA0
6ES7972-0BB52-0XA0

PROFIBUS FC Standard Cable

Cable de bus de 2 hilos, apantallado, diseño especial para el montaje rápido, unidad de suministro: máx. 1000 m, pedido mínimo 20 m, venta por metros

6XV1830-0EH10

PROFIBUS FastConnect Stripping Tool

Herramienta peladora para quitar rápidamente el aislamiento del cable de bus PROFIBUS FastConnect

6GK1905-6AA00

Terminal de bus PROFIBUS 12M

Terminal de bus para la conexión de estaciones PROFIBUS hasta 12 Mbits/s con cable de conexión

6GK1500-0AA10

Nota:

Los datos de pedido del software para la comunicación con sistemas de PC los encontrará en el catálogo IK PI o en el Industry Mall

Sinopsis



ISO	TCP/UDP	PN	MRP	IT	IP-R	PG/OP	S7/S5
	●	●	●	●	●	●	●

Módulo de comunicación para la conexión de un SIMATIC S7-1500 a redes PROFINET como PROFINET IO-Controller o PROFINET IO-Device.

El CM 1542-1 admite los siguientes servicios de comunicación:

- Comunicación PG/OP
- Comunicación S7
- Comunicación abierta (SEND/RECEIVE)
- Comunicación PROFINET
- Comunicación TI;
 - Diagnóstico por web mediante acceso al servidor web del sistema S7-1500
 - Encaminamiento IP estático de hasta 1 Mbits/s vía IPv4 con otros CP 1543-1 / CM 1542-1 del sistema S7-1500 para, por ejemplo, acceder al servidor web sin capacidad de tiempo real.

Datos técnicos

Referencia	6GK7542-1AX00-0XE0
Denominación del tipo de producto	CM 1542-1
Velocidad de transf.	
Tasa de transferencia	
• en la interfaz 1	10 ... 100 Mbit/s
Interfaces	
Número de interfaces según Industrial Ethernet	1
Número de conexiones eléctricas	
• en la interfaz 1 según Industrial Ethernet	2
Tipo de conexión eléctrica	
• en la interfaz 1 según Industrial Ethernet	Puerto RJ45
Tensión de alimentación, consumo, pérdidas	
Tipo de corriente de la tensión de alimentación	DC
Tensión de alimentación 1 del bus de fondo	15 V

Referencia	6GK7542-1AX00-0XE0
Denominación del tipo de producto	CM 1542-1
tolerancia simétrica relativa con DC	
• con 15 V	3 %
corriente consumida	
• del bus de fondo con DC con 15 V típico	0,22 A
Pérdidas [W]	3,3 W
Condiciones ambientales admisibles	
Temperatura ambiente	
• con instalación vertical durante el funcionamiento	0 ... 40 °C
• con posición de montaje vertical durante el funcionamiento	0 ... 60 °C
• durante el almacenamiento	-40 ... +70 °C
• durante el transporte	-40 ... +70 °C
humedad relativa del aire con 25 °C sin condensación durante el funcionamiento máx.	95 %
Grado de protección IP	IP20
Diseño, dimensiones y pesos	
Formato de módulos	Módulo compacto S7-1500 de anchura simple
Anchura	35 mm
Altura	142 mm
Profundidad	129 mm
Peso neto	0,4 kg
Tipo de fijación	
• Montaje en perfil soporte S7-1500	Si
Características, funciones y componentes del producto Generalidades	
Número de módulos	
• por CPU máx.	8
• Observación	depende del tipo de CPU
Datos de prestaciones comunicación abierta	
Número de conexiones posibles para comunicación abierta	
• mediante bloques T máx.	64; dependiente del límite superior del sistema
Volumen de datos	
• como datos útiles por conexión ISO on TCP para comunicación abierta mediante bloques T máx.	65 536 byte
Número de estaciones Multicast	6
Datos de prestaciones Comunicación S7	
Número de conexiones posibles para comunicación S7	
• máx.	64
• Observación	dependiente del límite superior del sistema
Datos de prestaciones Modo multiprotocolo	
Número de conexiones activas con modo multiprotocolo	64
Datos de prestaciones comunicación PROFINET como PN IO-Controller	
Función del producto PROFINET IO-Controller	Si
Número de PN IO-Devices en PROFINET IO-Controller utilizable Total	128
Número de PN IO IRT-Devices en PROFINET IO-Controller utilizable	64

Advanced Controller SIMATIC S7-1500

Módulos de periferia Comunicación

CM 1542-1

Sinopsis (continuación)

Referencia	6GK7542-1AX00-0XE0
Denominación del tipo de producto	CM 1542-1
Número de tramos PN IO externos con PROFINET por bastidor	10
Volumen de datos	
• como datos útiles para variables de entrada como PROFINET IO-Controller máx.	8 Kibyte
• como datos útiles para variables de salida como PROFINET IO-Controller máx.	8 Kibyte
• como datos útiles para variables de entrada por PN IO-Device como PROFINET IO-Controller máx.	1 433 byte
• como datos útiles para variables de salida por PN IO-Device como PROFINET IO-Controller máx.	1 433 byte
• como datos útiles para variables de entrada por PN IO-Device por submódulo como PROFINET IO-Controller máx.	256 byte
• como datos útiles para variables de salida por PN IO-Device por submódulo como PROFINET IO-Controller máx.	256 byte
Datos de prestaciones Comunicación PROFINET como PN IO-Device	
Función del producto PROFINET IO-Device	Sí
Volumen de datos	
• como datos útiles para variables de entrada como PROFINET IO-Device máx.	8 192 byte
• como datos útiles para variables de salida como PROFINET IO-Device máx.	8 192 byte
• como datos útiles para variables de entrada por submódulo como PROFINET IO-Device	256 byte
• como datos útiles para variables de salida por submódulo como PROFINET IO-Device	256 byte
• como datos útiles para el área de coherencia por submódulo	256 byte
Número de submódulos por PROFINET IO-Device	32
Datos de prestaciones Telecontrol	
Protocolo soportado	
• TCP/IP	Sí
Función del producto Soporte de MIB	Sí
Protocolo soportado	
• SNMP v1	Sí
• DCP	Sí
• LLDP	Sí
Software de configuración	
• necesario	STEP 7 Professional V14 (TIA Portal) o superior
Función de Identificación y Mantenimiento	
• I&M0 - Información específica del dispositivo	Sí
• I&M1 - ID de la instalación/ID de situación	Sí

Referencia	6GK7542-1AX00-0XE0
Denominación del tipo de producto	CM 1542-1
Funciones del producto Diagnóstico	
Función del producto diagnóstico basado en web	Sí; sí, vía CPU S7-1500
Funciones del producto Switch	
Equipamiento del producto Switch	Sí
Función del producto	
• gestionada por switch	No
• con IRT Switch PROFINET IO	Sí
• configuración con STEP 7	Sí
Funciones del producto Routing	
Función del producto	
• IP-Routing estático	Sí
• IP-Routing estático IPv6	No
• IP-Routing dinámico	No
• IP-Routing dinámico IPv6	No
Protocolo soportado	
• RIP v1	No
• RIPv2	No
• RIPnG for IPv6	No
• OSPFv2	No
• OSPFv3 for IPv6	No
• VRRP	No
• VRRP for IPv6	No
• BGP	No
• PPP	No
• PPPoE vía DSL	No
Funciones del producto Redundancia	
Función del producto	
• redundancia de anillo	Sí
• gestor de redundancia	Sí
Protocolo soportado procedimiento de redundancia MRP	Sí
Funciones del producto Security	
Función del producto	
• desconexión de servicios no necesarios	Sí
• bloqueo de la comunicación mediante puertos físicos	No
• archivo de registro para acceso no autorizado	No
Funciones del producto Hora	
Función del producto soporte de SICLOCK	Sí
Función del producto retransmisión de sincronización horaria	Sí
Protocolo soportado	
• NTP	Sí

Datos de pedido	Referencia		Referencia	
Módulo de comunicación CM 1542-1 para conectar SIMATIC S7-1500 a PROFINET IO, TCP/IP, ISO-on-TCP, UDP, comunicación S7, IP-Broadcast/Multicast, SNMP v1, sincronización horaria mediante NTP; 2 interfaces RJ45 a 10/100 Mbits/s;	6GK7542-1AX00-0XE0		Switch Industrial Ethernet SCALANCE X204-2 Switches Industrial Ethernet con acceso SNMP integrado, diagnóstico web, diagnóstico de cables de cobre y diagnóstico PROFINET, para construir topologías en línea, estrella y anillo; cuatro puertos RJ45 a 10/100 Mbits/s y dos puertos ópticos	6GK5204-2BB10-2AA3
Accesorios IE FC RJ45 Plug 4 x 2 Conector RJ45 para Industrial Ethernet (10/100/1000 Mbits/s) dotado de robusta caja de metal y contactos de desplazamiento de aislamiento integrados para conectar cables Industrial Ethernet FC; salida de cable a 180°; para componentes de red y CP/CPU con interfaz Industrial Ethernet <ul style="list-style-type: none"> • 1 paquete = 1 unidad • 1 paquete = 10 unidades • 1 paquete = 50 unidades 	6GK1901-1BB11-2AA0 6GK1901-1BB11-2AB0 6GK1901-1BB11-2AE0		Switch Industrial Ethernet SCALANCE X308-2 2 puertos SC ópticos (multimodo, vidrio) a 1000 Mbits/s, hasta máx. 750 m, 1 puerto RJ45 eléctrico a 10/100/1000 Mbits/s, 7 puertos RJ45 eléctricos a 10/100 Mbits/s	6GK5308-2FL10-2AA3
IE FC TP Standard Cable GP 4 x 2 Cable de par trenzado y apantallado de 8 hilos para conectar a IE FC RJ45 Modular Outlet y uso universal; con aprobación UL; <u>venta por metros</u> ; unidad de suministro máx. 1000 m, pedido mínimo 20 m <ul style="list-style-type: none"> • AWG22, para conectar a IE FC RJ45 Modular Outlet • AWG24, para conectar a IE FC RJ45 Plug 4 x 2 	6XV1870-2E 6XV1878-2A			

Advanced Controller SIMATIC S7-1500

Módulos de periferia
Comunicación

CP 1543-1

Sinopsis



ISO	TCP/UDP	PN	MRP	IT	IP-R	PG/OP	S7/S5
●	●			●	●	●	●

El procesador de comunicaciones SIMATIC CP 1543-1 conecta de manera segura el controlador SIMATIC S7-1500 a redes Industrial Ethernet. Combinando diversas características de seguridad, como un firewall SPI (Stateful Packet Inspection) y protocolos de cifrado de datos (p. ej., FTPS y SNMPv3), el procesador de comunicaciones protege contra accesos no autorizados a estaciones S7-1500 concretas o a celdas de automatización completas.

Asimismo, el módulo también puede utilizarse para integrar la estación S7-1500 en una red basada en IPv6. Todas las funciones se configuran mediante STEP 7 Professional V12 (TIA Portal) o superior.

El CP 1543-1 admite los siguientes servicios de comunicación:

- Comunicación PG/OP
- Comunicación S7
- Open User Communication (SEND/RECEIVE, FETCH/WRITE)
- Comunicación TI
 - Funciones FTP (protocolo de transferencia de archivos FTP/FTPS) para gestión de archivos y accesos a bloques de datos en la CPU (función de cliente y servidor)
 - Acceso (de lectura y escritura) a archivos csv guardados en la tarjeta de memoria de la CPU vía FTP(S)
 - Envío de mensajes de correo electrónico a través de SMTP o ESMTP con "SMTP-Auth" para la autenticación en un servidor de correo electrónico (también con IPv6)
 - Encaminamiento IP estático de hasta 1 Mbits/s vía IPv4 con otros CP 1543-1 / CM 1542-1 del sistema S7-1500 para, por ejemplo, acceder al servidor web sin capacidad de tiempo real. El encaminamiento IP se desactiva al proteger una célula mediante la activación de la función de seguridad en el CP 1543-1
- Funciones de seguridad
 - Stateful Packet Inspection Firewall (capas 3 y 4)
 - Comunicación segura por VPN (IPsec)
 - Acceso seguro al servidor web de la CPU a través del protocolo HTTPS
 - Transferencia de archivos segura a través de FTPS
 - Transferencia segura de hora (NTP)
 - SNMPv3 para la transferencia a prueba de espionaje de datos de análisis de red
 - Comunicación segura por correo electrónico vía SMTPS (puerto 587)
 - Comunicación abierta y segura vía TCP/IP
- Integración de S7-1500 en redes basadas en IPv6; para los siguientes servicios de comunicación puede utilizarse una dirección IP según IPv6:
 - Acceso FETCH/WRITE (CP es el servidor)
 - Modo de servidor FTP
 - Modo de cliente FTP con direccionamiento mediante bloque de programa
 - Transferencia por correo electrónico con direccionamiento mediante bloque de programa

Datos técnicos

Referencia	6GK7543-1AX00-0XE0
Denominación del tipo de producto	CP 1543-1
Velocidad de transf.	
Tasa de transferencia	
• en la interfaz 1	10 ... 1 000 Mbit/s
Interfaces	
Número de interfaces según Industrial Ethernet	1
Número de conexiones eléctricas	
• en la interfaz 1 según Industrial Ethernet	1
Tipo de conexión eléctrica	
• en la interfaz 1 según Industrial Ethernet	Puerto RJ45
Tensión de alimentación, consumo, pérdidas	
Tipo de corriente de la tensión de alimentación	DC
Tensión de alimentación 1 del bus de fondo	15 V
tolerancia simétrica relativa con DC	
• con 15 V	3 %
corriente consumida	
• del bus de fondo con DC con 15 V típico	0,35 A
Pérdidas [W]	5,3 W

Referencia	6GK7543-1AX00-0XE0
Denominación del tipo de producto	CP 1543-1
Condiciones ambientales admisibles	
Temperatura ambiente	
• con instalación vertical durante el funcionamiento	0 ... 40 °C
• con posición de montaje vertical durante el funcionamiento	0 ... 60 °C
• durante el almacenamiento	-40 ... +70 °C
• durante el transporte	-40 ... +70 °C
humedad relativa del aire con 25 °C sin condensación durante el funcionamiento máx.	95 %
Grado de protección IP	IP20
Diseño, dimensiones y pesos	
Formato de módulos	Módulo compacto S7-1500 de anchura simple
Anchura	35 mm
Altura	142 mm
Profundidad	129 mm
Peso neto	0,35 kg
Tipo de fijación	
• Montaje en perfil soporte S7-1500	Si

Datos técnicos (continuación)

Referencia	6GK7543-1AX00-0XE0
Denominación del tipo de producto	CP 1543-1
Características, funciones y componentes del producto Generalidades	
Número de módulos	
• por CPU máx.	8
• Observación	depende del tipo de CPU
Datos de prestaciones comunicación abierta	
Número de conexiones posibles para comunicación abierta	
• mediante bloques T máx.	118; dependiente del límite superior del sistema
Volumen de datos	
• como datos útiles por conexión ISO on TCP para comunicación abierta mediante bloques T máx.	65 536 byte
Número de estaciones Multicast	118
Datos de prestaciones Comunicación S7	
Número de conexiones posibles para comunicación S7	
• máx.	118
• Observación	dependiente del límite superior del sistema
Datos de prestaciones Modo multiprotocolo	
Número de conexiones activas con modo multiprotocolo	118
Datos de prestaciones Funciones TI	
Número de conexiones posibles	
• como cliente mediante FTP máx.	32
• como servidor mediante FTP máx.	16
• como servidor mediante HTTP máx.	4
• como cliente de correo electrónico máx.	1
Volumen de datos como datos útiles para correo electrónico máx.	64 Kibyte
Datos de prestaciones Telecontrol	
Protocolo soportado	
• TCP/IP	Sí
Función del producto Soporte de MIB	Sí
Protocolo soportado	
• SNMP v1	Sí
• DCP	Sí
• LLDP	No
Software de configuración	
• necesario	STEP 7 Professional V14 (TIA Portal) o superior
Función de Identificación y Mantenimiento	
• I&MO - Información específica del dispositivo	Sí
• I&M1 - ID de la instalación/ID de situación	Sí
Funciones del producto Diagnóstico	
Función del producto diagnóstico basado en web	Sí; sí, vía CPU S7-1500

Referencia	6GK7543-1AX00-0XE0
Denominación del tipo de producto	CP 1543-1
Funciones del producto Routing	
Función del producto	
• IP-Routing estático	Sí
• IP-Routing estático IPv6	No
• IP-Routing dinámico	No
• IP-Routing dinámico IPv6	No
Protocolo soportado	
• RIP v1	No
• RIPv2	No
• RIPnG for IPv6	No
• OSPFv2	No
• OSPFv3 for IPv6	No
• VRRP	No
• VRRP for IPv6	No
• BGP	No
• PPP	No
• PPPoE vía DSL	No
Funciones del producto Security	
Tipo de cortafuegos	stateful inspection
Función del producto con conexión VPN	IPSec
Tipo de algoritmos de cifrado con conexión VPN	AES-256, AES-192, AES-128, 3DES-168, DES-56
Tipo de procedimientos de autenticación con conexión VPN	Preshared Key (PSK), certificados X.509v3
Tipo de algoritmos Hashing con conexión VPN	MD5; SHA-1
Número de conexiones posibles con conexión VPN	16
Función del producto	
• Protección por contraseña bus para aplicaciones Web	No
• ACL - IP based	No
• ACL - IP based para PLC/Routing	No
• desconexión de servicios no necesarios	Sí
• bloqueo de la comunicación mediante puertos físicos	No
• archivo de registro para acceso no autorizado	Sí
Funciones del producto Hora	
Función del producto soporte de SICLOCK	Sí
Función del producto retransmisión de sincronización horaria	Sí
Protocolo soportado	
• NTP	Sí

Advanced Controller SIMATIC S7-1500

Módulos de periferia Comunicación

CP 1543-1

Datos de pedido	Referencia	Referencia	
Procesador de comunicaciones CP 1543-1 Para conectar SIMATIC S7-1500 a Industrial Ethernet vía TCP/IP, ISO, UDP y funciones de seguridad informática (VPN, firewall); 1 interfaz RJ45 a 10/100/1000 Mbps/s; SNMPV1/V3; sincronización horaria vía NTP, FTP, e-mail, IPv4/IPv6	6GK7543-1AX00-0XE0	IE FC TP Standard Cable GP 2 x 2 (tipo A) Cable de par trenzado y apantallado de 4 hilos para conectar a IE FC Outlet RJ45/IE FC RJ45 Plug; conforme con PROFINET; con aprobación UL; venta por metros; unidad de suministro máx. 1000 m, pedido mínimo 20 m	6XV1840-2AH10
Accesorios IE FC RJ45 Plug 180 2 x 2 Conector RJ45 para Industrial Ethernet dotado de robusta caja de metal y contactos de desplazamiento de aislamiento integrados para conectar cables Industrial Ethernet FC; salida de cable a 180°; para componentes de red y CP/CPU con interfaz Industrial Ethernet <ul style="list-style-type: none"> • 1 paquete = 1 unidad • 1 paquete = 10 unidades • 1 paquete = 50 unidades 	6GK1901-1BB10-2AA0 6GK1901-1BB10-2AB0 6GK1901-1BB10-2AE0	IE FC TP Standard Cable GP 4 x 2 Cable de par trenzado y apantallado de 8 hilos para conectar a IE FC RJ45 Modular Outlet y uso universal; con aprobación UL; venta por metros; unidad de suministro máx. 1000 m, pedido mínimo 20 m <ul style="list-style-type: none"> • AWG22, para conectar a IE FC RJ45 Modular Outlet • AWG24, para conectar a IE FC RJ45 Plug 4 x 2 	6XV1870-2E 6XV1878-2A
IE FC RJ45 Plug 4 x 2 Conector RJ45 para Industrial Ethernet (10/100/1000 Mbps/s) dotado de robusta caja de metal y contactos de desplazamiento de aislamiento integrados para conectar cables Industrial Ethernet FC; salida de cable a 180°; para componentes de red y CP/CPU con interfaz Industrial Ethernet <ul style="list-style-type: none"> • 1 paquete = 1 unidad • 1 paquete = 10 unidades • 1 paquete = 50 unidades 	6GK1901-1BB11-2AA0 6GK1901-1BB11-2AB0 6GK1901-1BB11-2AE0	IE FC Stripping Tool Herramienta preajustada para pelar con rapidez los cables Industrial Ethernet FC	6GK1901-1GA00
		Switch Industrial Ethernet SCALANCE X204-2 Switches Industrial Ethernet con acceso SNMP integrado, diagnóstico web, diagnóstico de cables de cobre y diagnóstico PROFINET, para construir topologías en línea, estrella y anillo; cuatro puertos RJ45 a 10/100 Mbps/s y dos puertos ópticos	6GK5204-2BB10-2AA3
		Switch Industrial Ethernet SCALANCE X308-2 2 puertos FO multimodo a 1000 Mbps/s (conectores SC), 1 puerto RJ45 a 10/100/1000 Mbps/s, 7 puertos RJ45 a 10/100 Mbps/s; para FO de vidrio (multimodo) hasta máx. 750 m	6GK5308-2FL00-2AA3

Nota:

Los datos de pedido del software para la comunicación con sistemas de PC los encontrará en el catálogo IK PI o en el Industry Mall

Sinopsis



- Módulo de comunicación SINAUT TIM 1531 IRC con cuatro interfaces para a modo de equipo autónomo para SIMATIC S7-1500, para uso en una red WAN (Wide Area Network)
- Para el uso universal en una estación SINAUT, estación nodal SINAUT o estación central SINAUT
- Comunicación por Internet a través del túnel VPN MSC integrado con conexión directa al router ADSL o funcionamiento vía IPsec VPN con componentes SIMATIC NET adicionales
- Comunicación inalámbrica vía router GPRS/UMTS/LTE, módem GPRS/UMTS/LTE o aparatos de radiotransmisión
- Comunicación por cable vía Ethernet, ADSL, módem para conmutación analógica o módem para líneas dedicadas
- Memoria de telegramas (tramas) para registro íntegro de datos y soporte de vías de comunicación redundantes
- Sencilla configuración en el TIA Portal

Datos de pedido

Referencia

**Módulo de comunicación
TIM 1531 IRC**

Módulo de comunicación TIM 1531 IRC para SIMATIC S7-1500, S7-400, S7-300 con SINAUT ST7 con tres interfaces RJ45 para comunicaciones vía redes basadas en IP (WAN / LAN) y una interfaz RS 232/RS 485 para comunicaciones vía redes WAN clásicas

6GK7543-1MX00-0XE0

Accesorios

STEP 7 Professional V14 SP1

Sistema de destino:
SIMATIC S7-1200, S7-1500,
S7-300, S7-400, WinAC

Requisitos:
Windows 7 Professional SP1
(64 bits),
Windows 7 Enterprise SP1 (64 bits),
Windows 7 Ultimate SP1 (64 bits),
Windows 8.1 Professional (64 bits),
Windows 8.1 Enterprise (64 bits),
Windows 10 Professional
Version 1607,
Windows 10 Enterprise
Versión 1607,
Windows 10 Enterprise 2016 LTSB,
Windows 10 Enterprise 2015 LTSB,
Windows Server 2008 R2 StdE
(instalación completa),
Windows Server 2012 StdE
(instalación completa),
Windows Server 2016 Standard
(instalación completa)

Forma de entrega:
alemán, inglés, chino, italiano,
francés, español

6ES7822-1AA04-0YA5

STEP 7 Professional V14 SP1,
Floating LicenseSTEP 7 Professional V14 SP1,
Floating License, descarga de
software incl. clave de licencia ¹⁾

Dirección de correo electrónico
necesaria para la entrega

6ES7822-1AE04-0YA5

STEP 7 Professional V14 SP1,
Trial License

6ES7822-1AA04-0YA7

Referencia

SIMATIC PM 1507

Fuente de alimentación
estabilizada para SIMATIC S7-1500
Entrada: 120/230 V AC
Salida: 24 V DC

- Intensidad de salida 3 A
- Intensidad de salida 8 A

6EP1332-4BA00
6EP1333-4BA00

IE FC RJ45 Plug 180

Conector RJ45 para Industrial
Ethernet dotado de robusta caja de
metal y contactos de despla-
zamiento de aislamiento integrados
para conectar cables Industrial
Ethernet FC
con salida de cable a 180°

- 1 paquete = 1 unidad
- 1 paquete = 10 unidades
- 1 paquete = 50 unidades

6GK1901-1BB10-2AA0
6GK1901-1BB10-2AB0
6GK1901-1BB10-2AE0

¹⁾ Encontrará información actualizada sobre la descarga y la disponibilidad en: <http://www.siemens.com/tia-online-software-delivery>

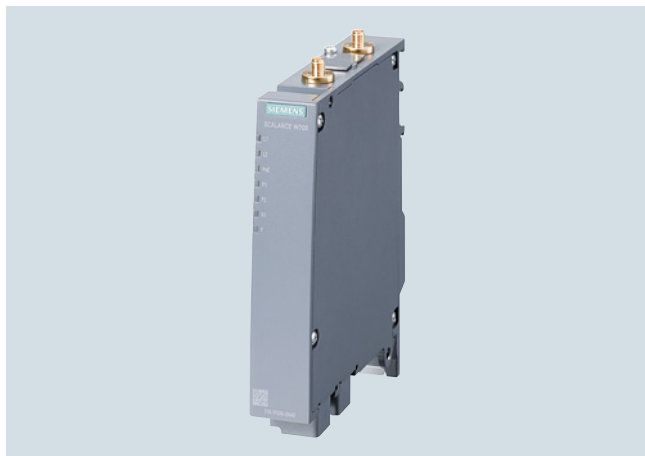
Advanced Controller SIMATIC S7-1500Módulos de periferia
Comunicación**SCALANCE W774 RJ45 para armario eléctrico****Sinopsis**

- Puntos de acceso en diseño SIMATIC, aptos para aplicaciones en las que el equipo va a montarse en el armario eléctrico

4

Datos técnicos

Referencia	6GK5774-1FX00-0AA0 6GK5774-1FX00-0AB0 ¹⁾
Denominación del tipo de producto	SCALANCE W774-1 RJ45
Velocidad de transf.	
Tasa de transferencia	
• con WLAN máx.	300 Mbit/s
• con Industrial Ethernet	10, 100 Mbit/s
Tasa de transferencia con Industrial Ethernet	
• mín.	10 Mbit/s
• máx.	100 Mbit/s
Interfaces	
Número de conexiones eléctricas	
• para componentes de red o equipos terminales	2
• para alimentación	1
• para alimentación redundante	1
Tipo de conexión eléctrica	
• para componentes de red o equipos terminales	Conector RJ45
• para alimentación	Bornes de tornillo de 4 polos, PoE
Tipo de soporte de datos intercambiable	
• C-PLUG	Sí
• KEY-PLUG	Sí
Interfaces Wireless	
Número de tarjetas de red inalámbricas fijamente montado	1
Tipo de transferencia con Multiple Input Multiple Output (MIMO)	2x2
Número de Spatial Streams	2
Número de conexiones eléctricas para antenas externas	2
Tipo de conexión eléctrica para antenas externas	R-SMA (conector hembra)
Propiedad del producto antena externa instalable directamente en el aparato	Sí

Referencia	6GK5774-1FX00-0AA0 6GK5774-1FX00-0AB0 ¹⁾
Denominación del tipo de producto	SCALANCE W774-1 RJ45
Tensión de alimentación, consumo, pérdidas	
Tipo de corriente de la tensión de alimentación	DC
Tensión de alimentación 1	
• del bloque de bornes	19,2 V
Tensión de alimentación 2	
• del bloque de bornes	28,8 V
Tensión de alimentación	
• de Power-over-Ethernet según IEEE802.3at en tipo 1 e IEEE802.3af	48 V
corriente consumida	
• con DC con 24 V típico	0,25 A
• con Power-over-Ethernet según IEEE802.3at en tipo 1 e IEEE802.3af típico	0,125 A
Pérdidas [W]	
• con DC con 24 V típico	6 W
• con Power-over-Ethernet según IEEE802.3at en tipo 1 e IEEE802.3af típico	6 W
Condiciones ambientales admisibles	
Temperatura ambiente	
• durante el funcionamiento	-20 ... +60 °C
• durante el almacenamiento	-40 ... +85 °C
• durante el transporte	-40 ... +85 °C
humedad relativa del aire con 25 °C sin condensación durante el funcionamiento máx.	97 %
Condiciones ambientales para operación	Si se aplica en atmósferas explosivas, Ex (zona 2), el producto SCALANCE W774-1 RJ45 o W734-1 RJ45 debe montarse en una caja que, en el ámbito de validez de la norma EN 50021, posea un grado de protección de al menos IP54 según EN 60529.
Grado de protección IP	IP30

1) Homologación RF en EE.UU.

Datos técnicos (continuación)

Referencia	6GK5774-1FX00-0AA0 6GK5774-1FX00-0AB0 ¹⁾
Denominación del tipo de producto	SCALANCE W774-1 RJ45
Diseño, dimensiones y pesos	
Anchura	26 mm
Altura	156 mm
Profundidad	127 mm
Anchura de la caja sin antena	26 mm
Altura de la caja sin antena	147 mm
Profundidad de la caja sin antena	127 mm
Peso neto	0,52 kg
Tipo de fijación	Montaje mural solo en posición plana
• montaje en perfil soporte S7-300	Sí
• Montaje en perfil soporte S7-1500	Sí
• Montaje en perfil DIN de 35 mm	Sí
• montaje en pared	Sí
Radiofrecuencias	
Frecuencia de empleo	
• con WLAN en la banda de frecuencias de 2,4 GHz	2,41 ... 2,48 GHz
• con WLAN en la banda de frecuencias de 5 GHz	4,9 ... 5,8 GHz
Características, funciones y componentes del producto Generalidades	
Función del producto modo de punto de acceso	Sí
Función del producto modo Cliente	Sí
Número de SSID	4
Función del producto	
• Punto de acceso iPCF	Sí; Solo en combinación con "KEY-PLUG W780 iFeatures"
• iPCF	Sí; Solo en combinación con "KEY-PLUG W740 iFeatures"
• Punto de acceso iPCF-MC	No
• iPCF-MC	Sí; Solo en combinación con "KEY-PLUG W740 iFeatures"
Número de módulos de radio compatibles con iPCF	1
Función del producto iREF	Sí
Número de módulos inalámbricos aptos para iREF	1
Función del producto iPRP	Sí
Funciones del producto Gestión, programación, configuración	
Número de direcciones IP que se pueden gestionar en el cliente	8
Función del producto	
• CLI	Sí
• gestión basada en web	Sí
• Soporte de MIB	Sí
• TRAP vía Email	Sí
• configuración con STEP 7	Sí
• configuración con STEP 7 en el TIA Portal	Sí
• operación con controlador IWLAN	No
• operación con controlador Enterasys WLAN	No
• Forced Roaming on IP down en IWLAN	Sí
• Forced Roaming on Link down en IWLAN	Sí
• WDS	Sí

Referencia	6GK5774-1FX00-0AA0 6GK5774-1FX00-0AB0 ¹⁾
Denominación del tipo de producto	SCALANCE W774-1 RJ45
Protocolo soportado	
• Address Resolution Protocol (ARP)	Sí
• ICMP	Sí
• Telnet	Sí
• HTTP	Sí
• HTTPS	Sí
• TFTP	Sí
• DCP	Sí
• LLDP	Sí
Función de Identificación y Mantenimiento	
• I&M0 - Información específica del dispositivo	Sí
• I&M1 - ID de la instalación/ID de situación	Sí
Funciones del producto Diagnóstico	
Función del producto	
• Diagnóstico PROFINET IO	Sí
• Link Check	No
• Vigilancia de conexiones IP-Alive	No
• localización mediante Aeroscout	Sí
• SysLog	Sí
Protocolo soportado	
• SNMP v1	Sí
• SNMP v2	Sí
• SNMP v3	Sí
Funciones del producto VLAN	
Función del producto	
• Función VLAN con IWLAN	Sí
Funciones del producto DHCP	
Función del producto	
• cliente DHCP	Sí
• en el modo de cliente servidor DHCP mediante LAN	Sí
• DHCP opción 82	Sí
Funciones del producto Redundancia	
Protocolo soportado	
• STP/RSTP	Sí
• MSTP	Sí
• RSTP	Sí
Funciones del producto Security	
Función del producto	
• ACL - MAC based	Sí
• protección de gestión con ACL-IP based	Sí
• IEEE 802.1x (radio)	Sí
• NAT/NAPT	No
• protección contra acceso según IEEE802.11i	Sí
• WPA/WPA2	Sí
• TKIP/AES	Sí
Protocolo soportado	
• SSH	Sí
• RADIUS	Sí
Funciones del producto Hora	
Protocolo soportado	
• NTP	Sí
• SNTP	Sí
• SIMATIC Time	Sí

1) Homologación RF en EE.UU.

Advanced Controller SIMATIC S7-1500

Módulos de periferia
Comunicación

SCALANCE W774 RJ45 para armario eléctrico

Datos técnicos (continuación)

Referencia	6GK5774-1FX00-0AA0 6GK5774-1FX00-0AB0 ¹⁾
Denominación del tipo de producto	SCALANCE W774-1 RJ45
Normas, especificaciones y homologaciones	
Norma	
• para FM	FM 3611: Class I, Division 2, Groups A,B,C,D, T4 / Class 1, Zone 2, Group IIC, T4
• sobre zonas EX	EN 60079-15:2005, EN 60079-0:2006, II 3 G Ex nA II T4 KEMA 07 ATEX 0145X
• para seguridad de CSA y UL	UL 60950-1 CSA C22.2 No. 60950-1
Certificado de aptitud	
• Declaración de conformidad CE	Sí
• Marcado CE	Sí
• C-Tick	Sí
• CCC	No
• Homologación E1	No
• aplicaciones ferroviarias según EN 50155	No
• NEMA TS2	No
• IEC 61375	No
• IEC 61850-3	No
• NEMA4X	No
• Power-over-Ethernet según IEEE802.3at en tipo 1 e IEEE802.3af	Sí
• Power-over-Ethernet según IEEE802.3at en tipo 2	Sí
Norma para comunicación inalámbrica	
• IEEE 802.11a	Sí
• IEEE 802.11b	Sí
• IEEE 802.11e	Sí
• IEEE 802.11g	Sí
• IEEE 802.11h	Sí
• IEEE 802.11i	Sí
• IEEE 802.11n	Sí
• IEEE 802.11ac	No
Homologación RF	La actual lista de países puede consultarse en: www.siemens.com/wireless-approvals
Sociedad de clasificación naval	
• American Bureau of Shipping Europe Ltd. (ABS)	Sí
• Bureau Veritas (BV)	Sí
• DNV GL	Sí
• Lloyds Register of Shipping (LRS)	Sí
• Nippon Kaiji Kyokai (NK)	Sí
• Polski Rejestr Statkow (PRS)	Sí
• Royal Institution of Naval Architects (RINA)	Sí
Accesorios	
Accesorios	Bornes de tornillo de 24 V DC incluidos en el suministro

¹⁾ Homologación RF en EE.UU.

Datos de pedido

Referencia

Puntos de acceso SCALANCE W774

Puntos de acceso IWLAN con interfaz inalámbrica incorporada para establecer conexiones inalámbricas con iFeatures; redes inalámbricas IEEE 802.11a/b/g/h/n con 2,4/5 GHz hasta 300 Mbits/s; WPA2/AES; switch de 2 puertos integrado; Power-over-Ethernet (PoE), grado de protección IP30 (-20 °C a +60 °C); alcance de suministro: material de montaje; bloque de bornes de tornillo de 4 polos para 24 V DC; manual en CD-ROM, alemán/inglés

SCALANCE W774-1 RJ45

Punto de acceso IWLAN con una interfaz inalámbrica incorporada

- Homologaciones nacionales para el funcionamiento fuera de EE.UU. **6GK5774-1FX00-0AA0**
- Homologaciones nacionales para el funcionamiento en Estados Unidos¹⁾ **6GK5774-1FX00-0AB0**
- Homologaciones nacionales para el funcionamiento en Israel¹⁾ **6GK5774-1FX00-0AC0**

Accesorios

KEY-PLUG W780 iFeatures

Soporte de datos (cartucho) intercambiable para habilitar iFeatures adicionales, sustituir dispositivos fácilmente en caso de avería y almacenar datos de configuración; utilizable en puntos de acceso SCALANCE W con slot PLUG

6GK5907-8PA00

C-PLUG

Soporte de datos (cartucho) intercambiable que, en caso de fallo, facilita el cambio de equipos; para almacenar datos de configuración, utilizable en productos SIMATIC NET con slot PLUG

6GK1900-0AB00

IE FC RJ45 Plug 180 2 x 2

Conector RJ45 para Industrial Ethernet dotado de robusta caja de metal y contactos de desplazamiento de aislamiento integrados para conectar cables Industrial Ethernet FC; salida de cable a 180°; para componentes de red y CP/CPU con interfaz Industrial Ethernet

- 1 paquete = 1 unidad **6GK1901-1BB10-2AA0**
- 1 paquete = 10 unidades **6GK1901-1BB10-2AB0**
- 1 paquete = 50 unidades **6GK1901-1BB10-2EA0**

IE FC Standard Cable GP 2 x 2

Cable de par trenzado y apantallado de 4 hilos para conectar a IE FC Outlet RJ45 Plug/IE FC RJ45 Plug; conforme con PROFINET; con aprobación UL; venta por metros; unidad de suministro máx. 1000 m, pedido mínimo 20 m

6XV1840-2AH10

IE FC Stripping Tool

Herramienta preajustada para pelar con rapidez los cables Industrial Ethernet FC

6GK1901-1GA00

Antenas y otros accesorios para IWLAN

Ver catálogo IK PI o Industry Mall

¹⁾ Observar las homologaciones nacionales indicadas en <http://www.siemens.com/wireless-approvals>

Sinopsis

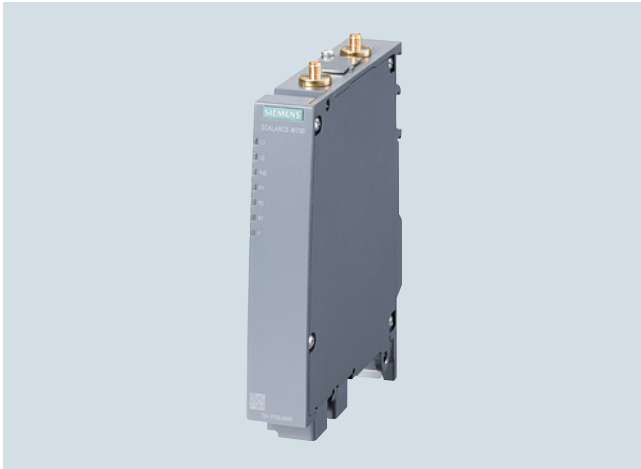

- Módulos cliente en diseño SIMATIC, aptos para aplicaciones en las que el módulo va a montarse en el armario eléctrico



Estación ET 200MP con SCALANCE W734 RJ45

Datos técnicos

Referencia	6GK5734-1FX00-0AA0 6GK5734-1FX00-0AB0 ¹⁾
Denominación del tipo de producto	SCALANCE W734-1 RJ45
Velocidad de transf.	
Tasa de transferencia	
• con WLAN máx.	300 Mbit/s
• con Industrial Ethernet	10, 100 Mbit/s
Tasa de transferencia con Industrial Ethernet	
• mín.	10 Mbit/s
• máx.	100 Mbit/s
Interfaces	
Número de conexiones eléctricas	
• para componentes de red o equipos terminales	2
• para alimentación	1
• para alimentación redundante	1
Tipo de conexión eléctrica	
• para componentes de red o equipos terminales	Conector RJ45
• para alimentación	Bornes de tornillo de 4 polos, PoE
Tipo de soporte de datos intercambiable	
• C-PLUG	Sí
• KEY-PLUG	Sí
Interfaces Wireless	
Número de tarjetas de red inalámbricas fijamente montado	1
Tipo de transferencia con Multiple Input Multiple Output (MIMO)	2x2
Número de Spatial Streams	2
Número de conexiones eléctricas para antenas externas	2
Tipo de conexión eléctrica para antenas externas	R-SMA (conector hembra)
Propiedad del producto antena externa instalable directamente en el aparato	Sí

Referencia	6GK5734-1FX00-0AA0 6GK5734-1FX00-0AB0 ¹⁾
Denominación del tipo de producto	SCALANCE W734-1 RJ45
Tensión de alimentación, consumo, pérdidas	
Tipo de corriente de la tensión de alimentación	DC
Tensión de alimentación 1	
• del bloque de bornes	19,2 V
Tensión de alimentación 2	
• del bloque de bornes	28,8 V
Tensión de alimentación	
• de Power-over-Ethernet según IEEE802.3at en tipo 1 e IEEE802.3af	48 V
corriente consumida	
• con DC con 24 V típico	0,25 A
• con Power-over-Ethernet según IEEE802.3at en tipo 1 e IEEE802.3af típico	0,125 A
Pérdidas [W]	
• con DC con 24 V típico	6 W
• con Power-over-Ethernet según IEEE802.3at en tipo 1 e IEEE802.3af típico	6 W
Condiciones ambientales admisibles	
Temperatura ambiente	
• durante el funcionamiento	-20 ... +60 °C
• durante el almacenamiento	-40 ... +85 °C
• durante el transporte	-40 ... +85 °C
humedad relativa del aire con 25 °C sin condensación durante el funcionamiento máx.	95 %
Condiciones ambientales para operación	Si se aplica en atmósferas explosivas, Ex (zona 2), el producto SCALANCE W774-1 RJ45 o W734-1 RJ45 debe montarse en una caja que, en el ámbito de validez de la norma EN 50021, posea un grado de protección de al menos IP54 según EN 60529.
Grado de protección IP	IP30

1) Homologación RF en EE.UU.

Advanced Controller SIMATIC S7-1500

Módulos de periferia Comunicación

SCALANCE W734 RJ45 para armario eléctrico

Datos técnicos (continuación)

Referencia	6GK5734-1FX00-0AA0 6GK5734-1FX00-0AB0 ¹⁾
Denominación del tipo de producto	SCALANCE W734-1 RJ45
Diseño, dimensiones y pesos	
Anchura	26 mm
Altura	156 mm
Profundidad	127 mm
Anchura de la caja sin antena	26 mm
Altura de la caja sin antena	147 mm
Profundidad de la caja sin antena	127 mm
Peso neto	0,52 kg
Tipo de fijación	Montaje mural solo en posición plana
• montaje en perfil soporte S7-300	Sí
• Montaje en perfil soporte S7-1500	Sí
• Montaje en perfil DIN de 35 mm	Sí
• montaje en pared	Sí
Radiofrecuencias	
Frecuencia de empleo	
• con WLAN en la banda de frecuencias de 2,4 GHz	2,41 ... 2,48 GHz
• con WLAN en la banda de frecuencias de 5 GHz	4,9 ... 5,8 GHz
Características, funciones y componentes del producto Generalidades	
Función del producto modo de punto de acceso	No
Función del producto modo Cliente	Sí
Función del producto	
• iPCF	Sí; Solo en combinación con "KEY-PLUG W780 iFeatures" o "KEY-PLUG W740 iFeatures"
• Punto de acceso iPCF-MC	No
• iPCF-MC	Sí; Solo en combinación con "KEY-PLUG W780 iFeatures" o "KEY-PLUG W740 iFeatures"
Número de módulos de radio compatibles con iPCF	1
Función del producto iPRP	Sí
Funciones del producto Gestión, programación, configuración	
Número de direcciones IP que se pueden gestionar en el cliente	8
Función del producto	
• CLI	Sí
• gestión basada en web	Sí
• Soporte de MIB	Sí
• TRAP vía Email	Sí
• configuración con STEP 7	Sí
• configuración con STEP 7 en el TIA Portal	Sí
• WDS	No
Protocolo soportado	
• Address Resolution Protocol (ARP)	Sí
• ICMP	Sí
• Telnet	Sí
• HTTP	Sí
• HTTPS	Sí
• TFTP	Sí
• DCP	Sí
• LLDP	No

Referencia	6GK5734-1FX00-0AA0 6GK5734-1FX00-0AB0 ¹⁾
Denominación del tipo de producto	SCALANCE W734-1 RJ45
Función de Identificación y Mantenimiento	
• I&MO - Información específica del dispositivo	Sí
• I&M1 - ID de la instalación/ ID de situación	Sí
Funciones del producto Diagnóstico	
Función del producto	
• Diagnóstico PROFINET IO	Sí
• Link Check	No
• Vigilancia de conexiones IP-Alive	No
• SysLog	Sí
Protocolo soportado	
• SNMP v1	Sí
• SNMP v2	Sí
• SNMP v3	Sí
Funciones del producto VLAN	
Función del producto	
• Función VLAN con IWLAN	No
Funciones del producto DHCP	
Función del producto	
• cliente DHCP	Sí
• en el modo de cliente servidor DHCP mediante LAN	Sí
• DHCP opción 82	Sí
Funciones del producto Redundancia	
Protocolo soportado	
• STP/RSTP	Sí
• MSTP	Sí
• RSTP	Sí
Funciones del producto Security	
Función del producto	
• ACL - MAC based	Sí
• protección de gestión con ACL-IP based	Sí
• IEEE 802.1x (radio)	Sí
• NAT/NAPT	Sí
• protección contra acceso según IEEE802.11i	Sí
• WPA/WPA2	Sí
• TKIP/AES	Sí
Protocolo soportado	
• SSH	Sí
• RADIUS	Sí
Funciones del producto Hora	
Protocolo soportado	
• NTP	Sí
• SNTP	Sí
• SIMATIC Time	Sí

¹⁾ Homologación RF en EE.UU.

Datos técnicos (continuación)

Referencia	6GK5734-1FX00-0AA0 6GK5734-1FX00-0AB0 ¹⁾
Denominación del tipo de producto	SCALANCE W734-1 RJ45
Normas, especificaciones y homologaciones	
Norma	
• para FM	FM 3611: Class I, Division 2, Groups A,B,C,D, T4 / Class 1, Zone 2, Group IIC, T4
• sobre zonas EX	EN 60079-15:2005, EN 60079-0:2006, II 3 G Ex nA II T4 KEMA 07 ATEX 0145X
• para seguridad de CSA y UL	UL 60950-1 CSA C22.2 No. 60950-1
Certificado de aptitud	
• Declaración de conformidad CE	Sí
• Marcado CE	Sí
• C-Tick	Sí
• CCC	No
• Homologación E1	No
• aplicaciones ferroviarias según EN 50155	No
• NEMA TS2	No
• IEC 61375	No
• IEC 61850-3	No
• NEMA4X	No
• Power-over-Ethernet según IEEE802.3at en tipo 1 e IEEE802.3af	Sí
• Power-over-Ethernet según IEEE802.3at en tipo 2	Sí
Norma para comunicación inalámbrica	
• IEEE 802.11a	Sí
• IEEE 802.11b	Sí
• IEEE 802.11e	Sí
• IEEE 802.11g	Sí
• IEEE 802.11h	Sí
• IEEE 802.11i	Sí
• IEEE 802.11n	Sí
• IEEE 802.11ac	No
Homologación RF	La actual lista de países puede consultarse en: www.siemens.com/wireless-approvals
Sociedad de clasificación naval	
• American Bureau of Shipping Europe Ltd. (ABS)	Sí
• Bureau Veritas (BV)	Sí
• DNV GL	Sí
• Lloyds Register of Shipping (LRS)	Sí
• Nippon Kaiji Kyokai (NK)	Sí
• Polski Rejestr Statkow (PRS)	Sí
• Royal Institution of Naval Architects (RINA)	Sí
Accesorios	
Accesorios	Bornes de tornillo de 24 V DC incluidos en el suministro

¹⁾ Homologación RF en EE.UU.

Datos de pedido

Referencia

**Módulos cliente
SCALANCE W734**

Módulos cliente IWLAN Ethernet con interfaz inalámbrica incorporada; redes inalámbricas IEEE 802.11a/b/g/h/n con 2,4/5 GHz hasta 300 Mbits/s; WPA2/AES; switch de 2 puertos integrado; Power-over-Ethernet (PoE), grado de protección IP30 (-20 °C a +60 °C); alcance de suministro: material de montaje; bloque de bornes de tornillo de 4 polos para 24 V DC; manual en CD-ROM, alemán/inglés

SCALANCE W734-1 RJ45

Para la administración de la conexión inalámbrica de hasta ocho equipos conectados con Industrial Ethernet;

- Homologaciones nacionales para el funcionamiento fuera de EE.UU. **6GK5734-1FX00-0AA0**
- Homologaciones nacionales para el funcionamiento en Estados Unidos¹⁾ **6GK5734-1FX00-0AB0**

Accesorios**KEY-PLUG W740 iFeatures**

Soporte de datos (cartucho) intercambiable para habilitar iFeatures adicionales, sustituir dispositivos fácilmente en caso de avería y almacenar datos de configuración; utilizable en módulos cliente SCALANCE W con slot PLUG **6GK5907-4PA00**

C-PLUG

Soporte de datos (cartucho) intercambiable que, en caso de fallo, facilita el cambio de equipos; para almacenar datos de configuración, utilizable en productos SIMATIC NET con slot PLUG **6GK1900-0AB00**

IE FC RJ45 Plug 180 2 x 2

Conector RJ45 para Industrial Ethernet dotado de robusta caja de metal y contactos de desplazamiento de aislamiento integrados para conectar cables Industrial Ethernet FC; salida de cable a 180°; para componentes de red y CP/CPU con interfaz Industrial Ethernet

- 1 paquete = 1 unidad **6GK1901-1BB10-2AA0**
- 1 paquete = 10 unidades **6GK1901-1BB10-2AB0**
- 1 paquete = 50 unidades **6GK1901-1BB10-2AE0**

IE FC Standard Cable GP 2 x 2

Cable de par trenzado y apantallado de 4 hilos para conectar a IE FC Outlet RJ45 Plug/IE FC RJ45 Plug; conforme con PROFINET; con aprobación UL; venta por metros; unidad de suministro máx. 1000 m, pedido mínimo 20 m **6XV1840-2AH10**

IE FC Stripping Tool

Herramienta preajustada para pelar con rapidez los cables Industrial Ethernet FC **6GK1901-1GA00**

Antenas y otros accesorios para IWLAN

Ver catálogo IK PI o Industry Mall

¹⁾ Observar las homologaciones nacionales indicadas en <http://www.siemens.com/wireless-approvals>

Advanced Controller SIMATIC S7-1500

Módulos de periferia
SIPLUS Comunicación

SIPLUS CM PTP

Sinopsis



- Módulos para conexiones de comunicación serie, escalados según física de interfaz, protocolos y rendimiento
- 4 versiones con diferente nivel físico:
 - RS 232C, máx. 19,2 kbits/s
 - RS 232C, máx. 115,2 kbits/s
 - RS 422/RS 485, máx. 19,2 kbits/s
 - RS 422/RS 485, máx. 115,2 kbits/s
- Protocolos compatibles
 - Freeport: formato de trama parametrizable para comunicación universal
 - 3964(R) para una seguridad de transferencia mejorada
 - Maestro Modbus RTU
 - Esclavo Modbus RTU
 - USS, implementado mediante instrucciones

Nota:

Los productos SIPLUS extreme se basan en productos SIMATIC estándar. Los contenidos aquí enumerados se han tomado de los correspondientes productos estándar. Se complementan con información específica de SIPLUS extreme.

Datos técnicos

Referencia	6AG1540-1AD00-7AA0	6AG1541-1AD00-7AB0	6AG1540-1AB00-7AA0	6AG1541-1AB00-7AB0
Based on	6ES7540-1AD00-0AA0 SIPLUS S7-1500 CM PTP RS232 BA	6ES7541-1AD00-0AB0 SIPLUS S7-1500 CM PTP RS232 HF	6ES7540-1AB00-0AA0 SIPLUS S7-1500 CM PTP RS422/485 BA	6ES7541-1AB00-0AB0 SIPLUS S7-1500 CM PTP RS422/485 HF
Condiciones ambientales				
Temperatura ambiente en servicio				
• Montaje horizontal, mín.	-40 °C; = Tmín; Startup @ -25 °C	-40 °C; = Tmín; Startup @ -25 °C	-40 °C; = Tmín; Startup @ -25 °C	-40 °C; = Tmín; Startup @ -25 °C
• Montaje horizontal, máx.	70 °C	70 °C	70 °C	70 °C
• Montaje vertical, mín.	-40 °C; = Tmín; Startup @ -25 °C	-40 °C; = Tmín; Startup @ -25 °C	-40 °C; = Tmín; Startup @ -25 °C	-40 °C; = Tmín; Startup @ -25 °C
• Montaje vertical, máx.	40 °C	40 °C	40 °C	40 °C
Condiciones ambientales aumentadas				
• Referida a temperatura ambiente-presión atmosférica-altitud de instalación	Tmín ... Tmáx a 1080 hPa ... 795 hPa (-1000 m ... +2000 m) // Tmín ... (Tmáx - 10 K) a 795 hPa ... 658 hPa (+2000 m ... +3500 m) // Tmín ... (Tmáx - 20 K) a 658 hPa ... 540 hPa (+3500 m ... +5000 m)	Tmín ... Tmáx a 1080 hPa ... 795 hPa (-1000 m ... +2000 m) // Tmín ... (Tmáx - 10 K) a 795 hPa ... 658 hPa (+2000 m ... +3500 m) // Tmín ... (Tmáx - 20 K) a 658 hPa ... 540 hPa (+3500 m ... +5000 m)	Tmín ... Tmáx a 1080 hPa ... 795 hPa (-1000 m ... +2000 m) // Tmín ... (Tmáx - 10 K) a 795 hPa ... 658 hPa (+2000 m ... +3500 m) // Tmín ... (Tmáx - 20 K) a 658 hPa ... 540 hPa (+3500 m ... +5000 m)	Tmín ... Tmáx a 1080 hPa ... 795 hPa (-1000 m ... +2000 m) // Tmín ... (Tmáx - 10 K) a 795 hPa ... 658 hPa (+2000 m ... +3500 m) // Tmín ... (Tmáx - 20 K) a 658 hPa ... 540 hPa (+3500 m ... +5000 m)
Humedad relativa del aire				
- Con condensación, ensayado según IEC 60068-2-38, máx.	100 %; HR incl. condensación/congelación (sin puesta en marcha si hay condensación)	100 %; HR incl. condensación/congelación (sin puesta en marcha si hay condensación)	100 %; HR incl. condensación/congelación (sin puesta en marcha si hay condensación)	100 %; HR incl. condensación/congelación (sin puesta en marcha si hay condensación)

Datos técnicos (continuación)

Referencia	6AG1540-1AD00-7AA0	6AG1541-1AD00-7AB0	6AG1540-1AB00-7AA0	6AG1541-1AB00-7AB0
Based on	6ES7540-1AD00-0AA0 SIPLUS S7-1500 CM PTP RS232 BA	6ES7541-1AD00-0AB0 SIPLUS S7-1500 CM PTP RS232 HF	6ES7540-1AB00-0AA0 SIPLUS S7-1500 CM PTP RS422/485 BA	6ES7541-1AB00-0AB0 SIPLUS S7-1500 CM PTP RS422/485 HF
Resistencia				
- a sustancias biológicamente activas/conforme con EN 60721-3-3	Sí	Sí	Sí	Sí
- a sustancias químicamente activas/conforme con EN 60721-3-3	Sí; clase 3C4 (HR < 75 %) incl. niebla salina según EN 60068-2-52 (grado de severidad 3). ¡Las tapas de conectores suministradas deben permanecer en las interfaces no utilizadas durante el servicio!	Sí; clase 3C4 (HR < 75 %) incl. niebla salina según EN 60068-2-52 (grado de severidad 3). ¡Las tapas de conectores suministradas deben permanecer en las interfaces no utilizadas durante el servicio!	Sí; clase 3C4 (HR < 75 %) incl. niebla salina según EN 60068-2-52 (grado de severidad 3). ¡Las tapas de conectores suministradas deben permanecer en las interfaces no utilizadas durante el servicio!	Sí; clase 3C4 (HR < 75 %) incl. niebla salina según EN 60068-2-52 (grado de severidad 3). ¡Las tapas de conectores suministradas deben permanecer en las interfaces no utilizadas durante el servicio!
- a sustancias mecánicamente activas/conforme con EN 60721-3-3	Sí; clase 3S4 incl. arena, polvo. ¡Las cubiertas de conectores suministradas deben permanecer en las interfaces no utilizadas durante el servicio!	Sí; clase 3S4 incl. arena, polvo. ¡Las cubiertas de conectores suministradas deben permanecer en las interfaces no utilizadas durante el servicio!	Sí; clase 3S4 incl. arena, polvo. ¡Las cubiertas de conectores suministradas deben permanecer en las interfaces no utilizadas durante el servicio!	Sí; clase 3S4 incl. arena, polvo. ¡Las cubiertas de conectores suministradas deben permanecer en las interfaces no utilizadas durante el servicio!

Datos de pedido

Referencia

Referencia

SIPLUS Módulo de comunicación CM PtP RS 232 BA
(rango de temperatura ampliado y presencia de atmósfera agresiva)
Módulo de comunicación básico con 1 interfaz RS 232, protocolo freeport, 3964(R) y USS, conector Sub-D de 9 pines, máx. 19,2 kbits/s

6AG1540-1AD00-7AA0

Accesorios

Ver SIMATIC S7-1500, módulo de comunicación CM PtP, página 4/118

SIPLUS Módulo de comunicación CM PtP RS 232 HF
(rango de temperatura ampliado y presencia de atmósfera agresiva)
Módulo de comunicación High Feature con 1 interfaz RS 232, protocolo freeport, 3964(R), USS y Modbus RTU, conector Sub-D de 9 pines, máx. 115,2 kbits/s

6AG1541-1AD00-7AB0

SIPLUS Módulo de comunicación CM PtP RS 422/485 BA
(rango de temperatura ampliado y presencia de atmósfera agresiva)
Módulo de comunicación básico con 1 interfaz RS 422/485, protocolo freeport, 3964(R) y USS, conector hembra Sub-D de 15 pines, máx. 19,2 kbits/s

6AG1540-1AB00-7AA0

SIPLUS Módulo de comunicación CM PtP RS 422/485 HF
(rango de temperatura ampliado y presencia de atmósfera agresiva)
Módulo de comunicación High Feature con 1 interfaz RS 422/485, protocolo freeport, 3964(R), USS y Modbus RTU, conector hembra Sub-D de 15 pines, máx. 115,2 kbits/s

6AG1541-1AB00-7AB0

Advanced Controller SIMATIC S7-1500Módulos de periferia
SIPLUS Comunicación**SIPLUS NET CM 1542-5****Sinopsis**

DP-M	DP-S	FMS	PG/OP	S7/S5	
●	●		●	●	

El módulo de comunicación CM 1542-5 amplía el controlador SIMATIC S7-1500 con una conexión PROFIBUS para la comunicación con dispositivos PROFIBUS subordinados en anchos de banda de 9,6 kbits/s a 12 Mbits/s. Además, el módulo permite configurar líneas PROFIBUS independientes, es decir, controlar varios dispositivos de campo mediante varios segmentos PROFIBUS. El CM 1542-5 se encarga de todas las tareas de comunicación, aliviando así a la CPU.

El CM 1542-5 es apto para la comunicación S7, además de para la comunicación PROFIBUS clásica. De este modo, puede establecerse una comunicación entre el controlador S7-1500 y otros dispositivos, por ejemplo de la serie SIMATIC S7-300/400.

- Maestro y esclavo PROFIBUS DP con interfaz eléctrica para la conexión de SIMATIC S7-1500 a PROFIBUS, hasta 12 Mbits/s (incl. 45,45 kbits/s)
- Servicios de comunicación:
 - PROFIBUS DP
 - Comunicación PG/OP
 - Comunicación S7
- Sincronización horaria
- Programación y configuración sencillas vía PROFIBUS
- Comunicación PG superando los límites de la red gracias a la función S7-Routing (encaminamiento S7)
- Sustitución de módulo sin necesidad de programadora
- Encaminamiento de juegos de datos (PROFIBUS DP)
- Permite añadir o modificar en marcha la periferia descentralizada

Nota:

Los productos SIPLUS extreme se basan en productos SIMATIC estándar. Los contenidos aquí enumerados se han tomado de los correspondientes productos estándar. Se complementan con información específica de SIPLUS extreme.

Datos de pedido**Referencia****SIPLUS Módulo de comunicación CM 1542-5**

(rango de temperatura ampliado y presencia de atmósfera agresiva)

Módulo de comunicación para la conexión eléctrica de un SIMATIC S7-1500 a PROFIBUS como maestro DP o esclavo DP

6AG1542-5DX00-7XE0**Accesorios**

ver SIMATIC S7-1500, módulo de comunicación CM 1542-5, página 4/120

Sinopsis



ISO	TCP/ UDP	PN	MRP	IT	IP-R	PG/OP	S7/S5
●	●			●	●	●	●

El procesador de comunicaciones SIMATIC CP 1543-1 conecta de manera segura el controlador SIMATIC S7-1500 a redes Industrial Ethernet. Combinando diversas características de seguridad, como un firewall SPI (Stateful Packet Inspection) y protocolos de cifrado de datos (p. ej., FTPS y SNMPv3), el procesador de comunicaciones protege contra accesos no autorizados a estaciones S7-1500 concretas o a celdas de automatización completas.

Asimismo, el módulo también puede utilizarse para integrar la estación S7-1500 en una red basada en IPv6. Todas las funciones se configuran mediante STEP 7 Professional V12 (TIA Portal) o superior.

El CP 1543-1 admite los siguientes servicios de comunicación:

- Comunicación PG/OP
- Comunicación S7
- Comunicación abierta (SEND/RECEIVE, FETCH/WRITE)
- Comunicación TI
 - Funciones FTP (protocolo de transferencia de archivos FTP/FTPS) para gestión de archivos y accesos a bloques de datos en la CPU (función de cliente y servidor)
 - Envío de mensajes de correo electrónico a través de SMTP o ESMTP con "SMTP-Auth" para la autenticación en un servidor de correo electrónico (también con IPv6)
- Funciones de seguridad
 - Stateful Packet Inspection Firewall (capas 3 y 4)
 - Comunicación segura por VPN (IPsec)
 - Acceso seguro al servidor web de la CPU a través del protocolo HTTPS
 - Transferencia de archivos segura a través de FTPS
 - Transferencia segura de hora (NTP)
 - SNMPv3 para la transferencia a prueba de espionaje de datos de análisis de red
- Integración de S7-1500 en redes basadas en IPv6; para los siguientes servicios de comunicación puede utilizarse una dirección IP según IPv6:
 - Acceso FETCH/WRITE (CP es el servidor)
 - Modo de servidor FTP
 - Modo de cliente FTP con direccionamiento mediante bloque de programa
 - Transferencia por correo electrónico con direccionamiento mediante bloque de programa

Nota

Los productos SIPLUS extreme se basan en productos SIMATIC estándar. Los contenidos aquí enumerados se han tomado de los correspondientes productos estándar. Se complementan con información específica de SIPLUS extreme.

Datos de pedido

Referencia

**Procesador de comunicaciones
SIPLUS NET CP 1543-1**
6AG1543-1AX00-2XE0

(rango de temperatura ampliado y presencia de atmósfera agresiva)

Para conectar SIMATIC S7-1500 a Industrial Ethernet vía TCP/IP, ISO, UDP y funciones de seguridad;
1 interfaz RJ45 a 10/100/1000 Mbps/s;
manual electrónico en DVD

Accesorios

Ver SIMATIC S7-1500, procesador de comunicaciones SIMATIC CP 1543-1, página 4/128

Advanced Controller SIMATIC S7-1500

Módulos de perifería
Sistema de conexión

Conector frontal

Sinopsis



- Conectores frontales unificados de 40 polos, aptos para los módulos de perifería del SIMATIC S7-1500
- Versiones para módulos de 25 mm o de 35 mm de ancho
- Con bornes de tornillo o bornes de inserción directa
- Secciones de conductor conectables: 0,25 mm² a 1,5 mm² (AWG 24 a 16)
- El conector frontal para módulos de 35 mm debe pedirse por separado; el conector frontal para módulos de 25 mm está incluido en el suministro de dichos módulos

Diseño

- 40 bornes, distribuidos en dos filas, con numeración consecutiva de 1 a 40
- La asignación directa de los bornes a los LED y a la rotulación facilita el cableado, la puesta en marcha y la búsqueda de errores
- Alojamiento para cuatro puentes, para una formación simple y flexible de grupos de potencial; cuatro unidades en el alcance de suministro del conector frontal (disponible opcionalmente como repuesto en el paquete de 20 unidades)
- Sistema de pantallas integrado para módulos analógicos y tecnológicos; permite ahorrar espacio y un montaje sin herramientas, además de garantizar una gran robustez y estabilidad CEM; componentes en el alcance de suministro de los módulos analógicos
- Bridas de cable para la fijación mecánica del mazo de cables y como alivio de tracción; 1 unidad en el alcance de suministro del conector frontal

Datos de pedido

Referencia

Conector frontal

Para módulos de 35 mm;
incl. cuatro puentes, bridas de cable y tiras rotulables individuales, 40 polos

- Bornes de tornillo
- Bornes de inserción directa

6ES7592-1AM00-0XB0
6ES7592-1BM00-0XB0

Para módulos de 25 mm;
incl. bridas de cable y tiras rotulables individuales;
inserción directa, 40 polos;
repuesto

6ES7592-1BM00-0XA0

Puentes para conector frontal

6ES7592-3AA00-0AA0

Para módulos de 35 mm;
20 unidades; repuesto

Síntesis

SIMATIC TOP connect con sus dos variantes de cableado ofrece un cableado eficiente de los módulos de entradas y salidas del SIMATIC S7-1500: la variante totalmente modular, para una conexión rápida y clara con sensores y actuadores del campo, y la variante flexible para un cableado sencillo dentro del armario eléctrico.

La herramienta TIA Selection Tool permite seleccionar con un simple clic del ratón el sistema de cableado apto para los diferentes módulos de E/S. La herramienta propone siempre los componentes más idóneos que se pueden elegir para el módulo de E/S en cuestión. Una vez seleccionados se añaden directamente a la lista con la que después se hace el pedido en el Industry Mall.

Para más información, visite la web:

<http://www.siemens.com/tia-selection-tool>

Diseño

Para responder a los diversos esquemas de disposición en armarios eléctricos se ofrecen 2 variantes de cableado:

Conexión totalmente modular

El sistema consta de:

- Módulo de conexión frontal
- Cable de conexión
- Módulos de conexión, en las variantes: módulo base, módulo de señales y módulo de función

Ello excluye prácticamente los errores de conexión y minimiza de forma considerable el tiempo de montaje. Conectar el sistema SIMATIC de forma sistemática. Con ello se reduce drásticamente el tiempo y los costes de conectorización, ya que se usan componentes ya conectorizados o componentes con conductores adquiribles por metros fáciles de conectorizar.

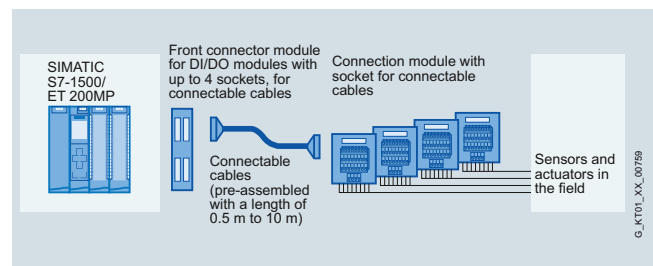

SIMATIC TOP connect para S7-1500/ ET200 MP, conexión totalmente modular

Conexión flexible

La variante flexible con conector frontal está disponible con 20 (pin 1 - 20) o con 40 conductores individuales.

Estos se ofrecen en longitudes de 2,5 m a 10,0 m.

Para los conductores individuales hay diferentes variantes:

- Para aplicaciones industriales se utilizan conductores de tipo H05V-K
- Para la exportación al área norteamericana se ofrece el conductor homologado por UL/CSA
- Para aplicaciones que requieren una baja densidad de humos en caso de incendio (por ejemplo, en la automatización de edificios) se utiliza la variante libre de halógenos

Los conductores azules están numerados y se pueden llevar directamente a cualquier elemento del armario eléctrico. La numeración de los conductores individuales se corresponde con el identificador rotulado en los contactos del conector frontal.

Esto permite ahorrar hasta el 50% de los costes de conectorización en comparación con el cableado individual, ya que los diversos conductores ya vienen conectados al conector, además de probados.

Ello elimina la costosa conectorización de hasta dos veces 20 conductores individuales.

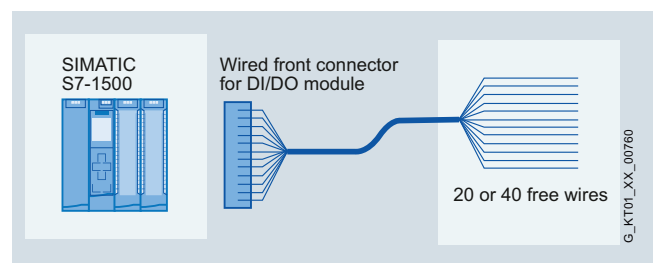

SIMATIC TOP connect para S7-1500/ ET200 MP, conexión flexible

Advanced Controller SIMATIC S7-1500

Módulos de periferia
Sistema de conexión

Sistema de cableado para SIMATIC S7-1500 y ET 200MP > Conexión totalmente modular

Sinopsis



La variante totalmente modular para la conexión a los módulos de E/S digitales del SIMATIC S7-1500 o ET 200MP ha sido diseñada según el principio modular y se compone de conectores frontales modificados, llamados módulos frontales, cables preconectorizados de distinta longitud y módulos de conexión. Dependiendo de la aplicación, los componentes pueden configurarse de forma que sean compatibles y unirse mediante conectores sencillos. Los módulos de conexión sustituyen a los bloques de bornes convencionales con lo que constituyen la interfaz entre los sensores y actuadores.

Beneficios

- Enchufado simple de módulo frontal, cable de conexión y módulo de conexión
- Cableado rápido y económico
- La alimentación para señales digitales se puede aplicar en el módulo frontal o en el módulo de conexión
- Reducción de los errores de cableado y claridad en el cableado del armario eléctrico
- Distribución byte a byte o de cuatro bytes de las señales en caso de señales digitales
- Cada componente se puede recambiar por separado
- Posibilidad de configurar cables de cualquier longitud sin pérdidas de material o de utilizar cables preconectorizados

Diseño

Módulo de conexión frontal

Para establecer la conexión con los módulos de E/S se ofrecen conectores frontales modificados, llamados módulos frontales. Éstos se enchufan en el módulo de E/S que se va a cablear en lugar del conector frontal. Los módulos frontales están disponibles en muchas variantes para módulos de E/S digitales, módulos de E/S analógicas y para el módulo de 2 A/24 V. Los cables de conexión se enchufan en estos módulos de conexión frontal.

Cable de conexión

El cable de conexión está disponible en dos variantes:

Una a modo de cable redondo de 16 o 50 polos ya conectado (con pantalla o sin ella) de hasta 10 m de largo, y otra a modo de cable plano en vaina redonda de 16 polos, de fácil conectorización por parte del usuario (con o sin pantalla) o bien 2 cables planos en vaina redonda de 16 polos (sin pantalla).

En la variante preconectorizada, el cable tiene uno o dos conectores en los extremos con contactos de desplazamiento del aislamiento (conectores hembra planos).

El cable plano en vaina redonda es conectorizado por el usuario con ayuda de una tenaza de engastar (a pedir por separado). El cable tiene 8 ó 2 x 8 canales con una distancia máxima de 30 m.

El cable de conexión une el módulo frontal con el módulo de conexión.

Módulo de conexión

Para conectar las señales de E/S, el sistema dispone de módulos de conexión digitales y analógicos, que se abrochan en el perfil soporte. Los módulos de conexión con funcionalidad básica o de señalización están disponibles en versión de 1 y de 4 bytes.

Los módulos de conexión están disponibles en dos variantes que se distinguen por el tipo de conexión: con bornes Push In o bornes de tornillo. La alimentación de potencial puede implementarse en el módulo de conexión o en el módulo frontal.

El módulo de conexión para señales de salida TPRO o TPOo se utiliza cuando se requieren otros niveles de tensión o de potencia en el campo. La implementación del módulo de conexión TPRO se realiza por medio de relés y la del módulo de conexión TPOo por medio de optoacopladores. Con toda facilidad y fiabilidad se puede convertir la señal de salida de 24 V DC en otro nivel de tensión o de potencia. Para conducir en el campo señales de entrada de 230 V AC o de 110 V AC hasta el autómatas, se utiliza el módulo de conexión con relé TPRI, el cual convierte la señal de 230/110 V AC en una señal de 24 V DC. Así, por el lado del módulo siempre se tiene el mismo nivel de tensión.

Aplicación con optoacopladores para módulos de relé TPRO

Cuando el módulo de conexión con relé necesite frecuencias de maniobra mayores para señales de salida, existe la posibilidad de cambiar el relé por un optoacoplador (observar los datos técnicos) para incrementar la frecuencia de maniobra.

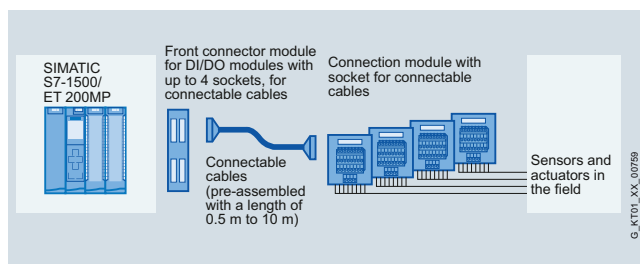

SIMATIC TOP connect para S7-1500/ ET200 MP, conexión totalmente modular

Datos técnicos Módulo de conexión frontal

Tensión de empleo asignada	24 V DC
Máx. tensión de empleo admisible	60 V DC
Máx. intensidad permanente admisible	1 A
• por cada pin del conector	
Máx. intensidad total admisible	2 A/byte
Temperatura ambiente admisible	0 a + 60 °C
Tensión de ensayo	0,5 kV, 50 Hz, 60 s
Distancias de aislamiento y de fuga	IEC 664 (1980), IEC 664 A (1981), según DIN VDE 0110 (01.89), clase de sobretensión II, grado de contaminación 2

Reglas de cableado para los módulos frontales**Módulo frontal SIMATIC TOP connect, conexión para alimentación de potencial**

	Bornes de inserción directa	Bornes de tornillo
	Módulos de hasta 4 conexiones	
Secciones de cable que se pueden conectar		
• Cables macizos	No	
• Cables flexibles sin/con puntera	0,25 a 1,5 mm ²	
Número de cables por conexión	1 o una combinación de 2 hilos hasta 1,5 mm ² (suma) en una puntera común	
Diámetro del aislamiento de los cables, máx.	3,1 mm	
Longitud de pelado de los cables		
• Sin collar aislante	6 mm	
• Con collar de aislamiento	-	
Punteras según DIN 46228		
• Sin collar aislante	Formato A; de 5 a 7 mm de largo	
• Con collar de aislamiento de 0,25 a 1,0 mm ²	-	
• Con collar de aislamiento de 1,5 mm ²	-	
Ancho de la hoja del destornillador	3,5 mm (forma cilíndrica)	
Par de apriete para conectar los cables	-	0,4 a 0,7 Nm

Datos técnicos Cable de conexión**Datos técnicos cable de conexión de SIMATIC S7 en módulo de conexión**

Tensión de empleo	60 V DC
Intensidad permanente por conductor de señales	1 A
Máx. intensidad total	4 A/byte
Temperatura de empleo	0 a + 60 °C
Diámetro exterior cable redondo conectorizado en mm no apantallado/apantallado (16 polos)	aprox. 6,5/7,0
Diámetro exterior cable plano en vaina redonda en mm 16 polos/2 x 16 polos	aprox. 9,5/11,5

Datos de pedido**Referencia****Módulo de conexión frontal****Módulo frontal para módulos digitales, para la conexión de cables de 16 polos**

- Alimentación eléctrica vía
- bornes de inserción directa
 - bornes de tornillo

6ES7921-5AH20-0AA0
6ES7921-5AB20-0AA0

Módulo frontal para módulos digitales, para la conexión de cables de 50 polos

- Alimentación eléctrica vía
- bornes de inserción directa
 - bornes de tornillo

6ES7921-5CH20-0AA0
6ES7921-5CB20-0AA0

Módulo frontal para salida digital de 2 amperios, para la conexión de cables de 16 polos

- Alimentación eléctrica vía
- bornes de inserción directa
 - bornes de tornillo

6ES7921-5AJ00-0AA0
6ES7921-5AD00-0AA0

Módulo frontal para módulos analógicos, para la conexión de cables de 16 polos

6ES7921-5AK20-0AA0

Módulo frontal para módulos analógicos, para la conexión de cables de 50 polos

6ES7921-5CK20-0AA0

Advanced Controller SIMATIC S7-1500Módulos de periferia
Sistema de conexión

Sistema de cableado para SIMATIC S7-1500 y ET 200MP > Conexión totalmente modular

Datos de pedido**Referencia****Referencia****Cables de conexión****Cables de conexión para SIMATIC S7-300/S7-1500****Cable redondo confeccionado**16 polos, 0,14 mm²

sin pantalla

- 0,5 m
- 1,0 m
- 1,5 m
- 2,0 m
- 2,5 m
- 3,0 m
- 4,0 m
- 5,0 m
- 6,5 m
- 8,0 m
- 10,0 m

6ES7923-0BA50-0CB0
6ES7923-0BB00-0CB0
6ES7923-0BB50-0CB0
6ES7923-0BC00-0CB0
6ES7923-0BC50-0CB0
6ES7923-0BD00-0CB0
6ES7923-0BE00-0CB0
6ES7923-0BF00-0CB0
6ES7923-0BG50-0CB0
6ES7923-0BJ00-0CB0
6ES7923-0CB00-0CB0

apantallado

- 1,0 m
- 2,0 m
- 2,5 m
- 3,0 m
- 4,0 m
- 5,0 m
- 6,5 m
- 8,0 m
- 10,0 m

6ES7923-0BB00-0DB0
6ES7923-0BC00-0DB0
6ES7923-0BC50-0DB0
6ES7923-0BD00-0DB0
6ES7923-0BE00-0DB0
6ES7923-0BF00-0DB0
6ES7923-0BG50-0DB0
6ES7923-0BJ00-0DB0
6ES7923-0CB00-0DB0

Variante de 4 x 16 a 1 x 50 polos,
0,14 mm²

sin pantalla

- 0,5 m
- 1,0 m
- 1,5 m
- 2,0 m
- 2,5 m
- 3,0 m
- 4,0 m
- 5,0 m
- 6,5 m
- 8,0 m
- 10,0 m

6ES7923-5BA50-0EB0
6ES7923-5BB00-0EB0
6ES7923-5BB50-0EB0
6ES7923-5BC00-0EB0
6ES7923-5BC50-0EB0
6ES7923-5BD00-0EB0
6ES7923-5BE00-0EB0
6ES7923-5BF00-0EB0
6ES7923-5BG50-0EB0
6ES7923-5BJ00-0EB0
6ES7923-5CB00-0EB0

Cable plano en vaina redonda16 polos, 0,14 mm²

sin pantalla

- 30 m
- 60 m

6ES7923-0CD00-0AA0
6ES7923-0CG00-0AA0

apantallado

- 30 m
- 60 m

6ES7923-0CD00-0BA0
6ES7923-0CG00-0BA0

Cable plano en vaina redonda2 x 16 polos, 0,14 mm²

sin pantalla

- 30 m
- 60 m

6ES7923-2CD00-0AA0
6ES7923-2CG00-0AA0

Conector (hembra plano)

6ES7921-3BE10-0AA0

16 polos,
tipo desplazamiento
de aislamiento,
con alivio de tracción;
unidad de embalaje: 8 conectores
y 8 alivios de tracción

Cables de conexión para S7-1500**Cable redondo confeccionado**50 polos, 0,14 mm²

sin pantalla

- 0,5 m
- 1,0 m
- 1,5 m
- 2,0 m
- 2,5 m
- 3,0 m
- 4,0 m
- 5,0 m
- 6,5 m
- 8,0 m
- 10,0 m

6ES7923-5BA50-0CB0
6ES7923-5BB00-0CB0
6ES7923-5BB50-0CB0
6ES7923-5BC00-0CB0
6ES7923-5BC50-0CB0
6ES7923-5BD00-0CB0
6ES7923-5BE00-0CB0
6ES7923-5BF00-0CB0
6ES7923-5BG50-0CB0
6ES7923-5BJ00-0CB0
6ES7923-5CB00-0CB0

apantallado

- 1,0 m
- 2,0 m
- 2,5 m
- 3,0 m
- 4,0 m
- 5,0 m
- 6,5 m
- 8,0 m
- 10,0 m

6ES7923-5BB00-0DB0
6ES7923-5BC00-0DB0
6ES7923-5BC50-0DB0
6ES7923-5BD00-0DB0
6ES7923-5BE00-0DB0
6ES7923-5BF00-0DB0
6ES7923-5BG50-0DB0
6ES7923-5BJ00-0DB0
6ES7923-5CB00-0DB0

Accesorios**Tenaza de mano**

6ES7928-0AA00-0AA0

Para procesar los conectores
(hembras planos)

Datos de pedido	Referencia	Referencia
Módulos de conexión		
Módulo de conexión TP1 para conexión a 1 hilo, para cables de conexión de 16 polos <ul style="list-style-type: none"> Bornes de resorte de inserción directa sin LED Bornes de tornillo sin LED Bornes de resorte de inserción directa con LED Bornes de tornillo con LED 	6ES7924-0AA20-0AC0 6ES7924-0AA20-0AA0 6ES7924-0AA20-0BC0 6ES7924-0AA20-0BA0	Módulo de conexión TP0o Módulo optoacoplador para 8 salidas (máx. 24 V DC/4 A) <ul style="list-style-type: none"> Bornes de resorte de inserción directa con LED Bornes de tornillo con LED
6ES7924-0BF20-0BC0 6ES7924-0BF20-0BA0		Módulo de conexión para módulos de salida digitales 2A Módulo de conexión TP2 <ul style="list-style-type: none"> Bornes de resorte de inserción directa sin LED Bornes de tornillo sin LED
para conexión a 1 hilo, para cables de conexión de 50 polos <ul style="list-style-type: none"> Bornes de resorte de inserción directa sin LED Bornes de resorte de inserción directa con LED Bornes de tornillo sin LED Bornes de tornillo con LED 	6ES7924-2AA20-0AC0 6ES7924-2AA20-0BC0 6ES7924-2AA20-0AA0 6ES7924-2AA20-0BA0	6ES7924-0BB20-0AC0 6ES7924-0BB20-0AA0
Módulo de conexión TP3 para conexión a 3 hilos, para cables de conexión de 16 polos <ul style="list-style-type: none"> Bornes de resorte de inserción directa sin LED Bornes de tornillo sin LED Bornes de resorte de inserción directa con LED Bornes de tornillo con LED Bornes de resorte de inserción directa, con LED y borne seccionador por canal Bornes de tornillo con LED y borne seccionador por canal Bornes de resorte de inserción directa, con LED y fusible por canal Bornes de resorte de inserción directa, con LED y fusible por canal 	6ES7924-0CA20-0AC0 6ES7924-0CA20-0AA0 6ES7924-0CA20-0BC0 6ES7924-0CA20-0BA0 6ES7924-0CH20-0BC0 6ES7924-0CH20-0BA0 6ES7924-0CL20-0BC0 6ES7924-0CL20-0BA0	Módulo de conexión para módulos analógicos (solo para S7-1500) Módulo de conexión TPA, 16 polos <ul style="list-style-type: none"> Bornes de resorte de inserción directa sin LED Bornes de tornillo sin LED
para conexión a 3 hilos, para cables de conexión de 50 polos <ul style="list-style-type: none"> Bornes de resorte de inserción directa sin LED Bornes de tornillo sin LED Bornes de resorte de inserción directa con LED Bornes de tornillo con LED 	6ES7924-2CA20-0AC0 6ES7924-2CA20-0AA0 6ES7924-2CA20-0BC0 6ES7924-2CA20-0BA0	Módulo de conexión TPA, 50 polos <ul style="list-style-type: none"> Bornes de resorte de inserción directa sin LED Bornes de tornillo sin LED
Módulo de conexión TPPro Módulo de relé para 8 salidas, relé en forma de contacto NA <ul style="list-style-type: none"> Bornes de resorte de inserción directa con LED Bornes de tornillo con LED 	6ES7924-0BD20-0BC0 6ES7924-0BD20-0BA0	Accesorios Rótulos identificadores para módulos de conexión con diseño S7-1500 Rótulos identificadores enchufables paquete = 340 unidades
Módulo de conexión TPRI Módulo de relé para 8 entradas (110 V AC), relé en forma de contacto NA <ul style="list-style-type: none"> Bornes de resorte de inserción directa con LED Bornes de tornillo con LED 	6ES7924-0BG20-0BC0 6ES7924-0BG20-0BA0	Chapa de pantalla para módulo de conexión analógico UE = 4 unidades (para conexión con cable de 16 polos) UE = 4 unidades (para conexión con cable de 16 polos) (solo para S7-1500)
Módulo de conexión TPRI Módulo de relé para 8 entradas (230 V AC), relé en forma de contacto NA <ul style="list-style-type: none"> Bornes de resorte de inserción directa con LED Bornes de tornillo con LED 	6ES7924-0BE20-0BC0 6ES7924-0BE20-0BA0	Abrazadera de conexión de pantallas para chapa de pantalla lado SIMATIC, paquete de 10 unidades para chapa de pantalla lado campo, 2 x 2 a 6 mm para chapa de pantalla lado campo, 3 a 8 mm para chapa de pantalla lado campo, 4 a 13 mm
		3RT1900-1SB20 6ES7928-1AA20-4AA0 6ES7928-1BA20-4AA0 6ES7590-5BA00-0AA0 6ES7390-5AB00-0AA0 6ES7390-5BA00-0AA0 6ES7390-5CA00-0AA0

Advanced Controller SIMATIC S7-1500Módulos de periferia
Sistema de conexión

Sistema de cableado para SIMATIC S7-1500 y ET 200MP > Conector frontal con conductores individuales

Sinopsis

Empleo con módulos digitales (24 V DC) de SIMATIC S7-1500 y ET 200MP

El conector frontal con conductores individuales sustituye al conector estándar SIMATIC

- 6ES7592-1AM00-0XB0

Datos técnicos

Conector frontal con conductores individuales para 16 canales (pin 1-20)	
Tensión de empleo asignada	24 V DC
Intensidad permanente adm. con la misma carga en todos los conductores, máx.	1,5 A
Temperatura ambiente admisible	0 a 60 °C
Tipo de conductor	H05V-K ,UL 1007/1569; CSA TR64, o libre de halógenos
Cantidad de conductores indiv.	20
Sección del conductor	0,5 mm ² ; Cu
Diámetro del mazo en mm	aprox. 15
Color del hilo	Azul, RAL 5010
Identificación de los conductores	Numerados del 1 al 20 (borne/terminal del conector frontal = número del conductor)
Confección	Bornes de tornillo
Conector frontal con conductores individuales para 32 canales (pin 1-40)	
Tensión de empleo asignada	24 V DC
Intensidad permanente adm. con la misma carga en todos los conductores, máx.	1,5 A
Temperatura ambiente admisible	0 a 60 °C
Tipo de conductor	H05V-K ,UL 1007/1569; CSA TR64, o libre de halógenos
Cantidad de conductores indiv.	40
Sección del conductor	0,5 mm ² ; Cu
Diámetro del mazo en mm	aprox. 17
Color del hilo	Azul, RAL 5010
Identificación de los conductores	Numerados del 1 al 40 (borne/terminal del conector frontal = número del conductor)
Confección	Bornes de tornillo

Datos de pedido**Referencia**

Conector frontal con conductores individuales para 32 canales (pin 1-40)	
Tipo de conductor H05V-K (0,5 mm² con conexión por tornillo)	
• 2,5 m	6ES7922-5BC50-0AC0
• 3,2 m	6ES7922-5BD20-0AC0
• 5,0 m	6ES7922-5BF00-0AC0
• 6,5 m	6ES7922-5BG50-0AC0
• 8,0 m	6ES7922-5BJ00-0AC0
• 10,0 m	6ES7922-5CB00-0AC0
Tipo de conductor H05Z-K libre de halógenos (0,5 mm² con bornes de tornillo)	
• 2,5 m	6ES7922-5BC50-0HC0
• 3,2 m	6ES7922-5BD20-0HC0
• 5,0 m	6ES7922-5BF00-0HC0
• 6,5 m	6ES7922-5BG50-0HC0
• 8,0 m	6ES7922-5BJ00-0HC0
• 10,0 m	6ES7922-5CB00-0HC0
Tipo de conductor con homologación UL/CSA (0,5 mm² con bornes de tornillo)	
• 3,2 m	6ES7922-5BD20-0UC0
• 5,0 m	6ES7922-5BF00-0UC0
• 6,5 m	6ES7922-5BG50-0UC0
Conector frontal con conductores individuales para 16 canales (pin 1-20)	
Tipo de conductor H05V-K (0,5 mm² con conexión por tornillo)	
• 2,5 m	6ES7922-5BC50-0AB0
• 3,2 m	6ES7922-5BD20-0AB0
• 5,0 m	6ES7922-5BF00-0AB0
• 6,5 m	6ES7922-5BG50-0AB0
• 8,0 m	6ES7922-5BJ00-0AB0
• 10,0 m	6ES7922-5CB00-0AB0
Tipo de conductor H05Z-K libre de halógenos (0,5 mm² con bornes de tornillo)	
• 2,5 m	6ES7922-5BC50-0HB0
• 3,2 m	6ES7922-5BD20-0HB0
• 5,0 m	6ES7922-5BF00-0HB0
• 6,5 m	6ES7922-5BG50-0HB0
• 8,0 m	6ES7922-5BJ00-0HB0
• 10,0 m	6ES7922-5CB00-0HB0
Tipo de conductor con homologación UL/CSA (0,5 mm² con bornes de tornillo)	
• 3,2 m	6ES7922-5BD20-0UB0
• 5,0 m	6ES7922-5BF00-0UB0
• 6,5 m	6ES7922-5BG50-0UB0

Sinopsis



Módulo de entradas digitales de seguridad

F-DI 16x24VDC PROFISAFE

Otras características:

- Módulo de entradas digitales de seguridad de 16 canales para ET 200MP/S7-1500
- Para lectura segura de la información procedente de sensores (1/2 canales)
- Ofrece un circuito de evaluación de discrepancia integrado para señales 2 de 2
- 4 fuentes de alimentación para sensores integradas (incl. test)
- Certificado hasta SIL 3 (IEC 61508) y PL e (ISO 13849)
- Indicador LED de error, funcionamiento, tensión de alimentación y estado
- Rotulación explicativa del módulo
 - Identificación del tipo de módulo en texto normal
 - Referencia completa
 - Código matriz bidimensional (referencia y número de serie)
 - Esquema de conexión
 - Versión de hardware y software
- Accesorios de rotulación opcionales
 - Pliegos de rotulación amarillos
- Los módulos soportan PROFIsafe, tanto en configuraciones PROFIBUS como PROFINET. Usable con todas las CPU de seguridad SIMATIC S7-1500 para configuraciones centrales, así como con todas las CPU de seguridad SIMATIC S7 en configuraciones distribuidas con ET 200MP.

Datos técnicos

Referencia	6ES7526-1BH00-0AB0 ET 200MP, F-DI 16X24VDC
Información general	
Designación del tipo de producto	F-DI 16x24VDC
Función del producto	
• Datos de I&M	Si; I&M0 a I&M3
Ingeniería con	
• STEP 7 TIA Portal configurable/ integrado desde versión	V13 SP1 con HSP0086
Modo de operación	
• DI	Si
Tensión de alimentación	
Tipo de tensión de la alimentación	24 V DC
Valor nominal (DC)	24 V
Protección contra inversión de polaridad	Si
Alimentación de sensores	
Número de salidas	4
Protección contra cortocircuito	Si; electrónico (umbral de respuesta 0,7 A a 1,8 A)
Alimentación de sensores 24 V	
• 24 V	Si; mín. L+ (-1,5 V)
• Protección contra cortocircuito	Si
• Intensidad de salida, máx.	300 mA; máx. 100 mA con montaje vertical
Entradas digitales	
Nº de entradas digitales	16
Fuente/sumidero (M/P)	Si; de tipo P
Característica de entrada según IEC 61131, tipo 1	Si
Tensión de entrada	
• Tipo de tensión de entrada	DC
• Valor nominal (DC)	24 V
• para señal "0"	-30 a +5 V
• para señal "1"	+15 a +30 V
Intensidad de entrada	
• para señal "1", típ.	3,7 mA
Retardo a la entrada (a tensión nominal de entrada) para entradas estándar	
- parametrizable	Si
Longitud del cable	
• apantallado, máx.	1 000 m
• no apantallado, máx.	500 m
Alarmas/diagnósticos/información de estado	
Función de diagnóstico	Si
Alarmas	
• Alarma de diagnóstico	Si
• Alarma de proceso	No
Avisos de diagnósticos	
• Vigilancia de la tensión de alimentación	Si
• Rotura de hilo	No
• Cortocircuito	Si
• Fallo agrupado	Si

Advanced Controller SIMATIC S7-1500

Módulos de periferia

Módulos analógicos/digitales F

Módulos de entradas digitales F

Datos técnicos (continuación)

Referencia	6ES7526-1BH00-0AB0 ET 200MP, F-DI 16X24VDC
LED señalizador de diagnóstico	
• LED RUN	Si; LED verde
• LED ERROR	Si; LED rojo
• Indicador de estado de canal	Si; LED verde
• para diagnóstico de canales	Si; LED rojo
• para diagnóstico de módulo	Si; LED rojo
Aislamiento galvánico	
Aislamiento galvánico de canales	
• entre los canales y bus de fondo	Si
Aislamiento	
Aislamiento ensayado con	707 V DC (Type Test)
Normas, homologaciones, certificados	
Apto para funciones de seguridad	Si
Clase de seguridad máx. alcanzable operando en modo de seguridad	
• Performance Level según ISO 13849-1	PLe
• SIL según IEC 61508	SIL3
Probabilidad de fallo (para una vida útil de 20 y un tiempo de reparación de 100 horas)	
- Low demand mode: PFDavg según SIL3	< 5,00E-05
- High demand/continuous mode: PFH según SIL3	< 1,00E-09 1/h
Condiciones ambientales	
Temperatura ambiente en servicio	
• Montaje horizontal, mín.	0 °C
• Montaje horizontal, máx.	60 °C
• Montaje vertical, mín.	0 °C
• Montaje vertical, máx.	40 °C
Dimensiones	
Ancho	35 mm
Alto	147 mm
Profundidad	129 mm
Pesos	
Peso, aprox.	280 g

Datos de pedido

Referencia

Módulos de entradas digitales de seguridad	
16 entradas, 24 V DC, PROFISAFE	6ES7526-1BH00-0AB0
Accesorios	
Elementos de codificación	6ES7592-6EF00-1AA0
Elementos de codificación eléct. tipo F para módulos ET 200MP F-DI/F-DQ; 5 unidades, repuesto	
Conector frontal	
Incl. cuatro puentes, bridas de cable y tiras rotulables individuales, 40 polos	
• Bornes de tornillo	6ES7592-1AM00-0XB0
• Bornes de resorte de inserción directa	6ES7592-1BM00-0XB0
Pliegos rotulables DIN A4	6ES7592-2CX00-0AA0
Para módulos F de 35 mm; 10 pliegos con 10 tiras rotulables cada uno para módulos de periferia; ya perforados, amarillos	
Interconector en U	6ES7590-0AA00-0AA0
5 unidades; repuesto	
Puerta frontal para módulos de periferia de seguridad	
5 puertas frontales, con 5 tiras rotulables frontales y 5 esquemas de cableado por cada puerta frontal; repuesto	6ES7528-0AA10-7AA0
STEP 7 Safety Advanced V14 SP1	
Función: Herramienta de ingeniería para configurar y programar programas de usuario de seguridad positiva para SIMATIC S7-1200 FC, S7-1500F, S7-1500F Software Controller, S7-300F, S7-400F, WinAC RTX F, ET 200SP F Controller y periferia de seguridad ET 200SP, ET 200S, ET 200M, ET 200iSP, ET 200pro y ET 200eco	
Requisito: STEP 7 Professional V14 SP1	
Floating License para 1 usuario, software y documentación en DVD; clave de licencia en lápiz USB	6ES7833-1FA14-0YA5
Floating License para 1 usuario, descarga del software, la documentación y la clave de licencia ¹⁾ ; dirección de correo electrónico necesaria para la entrega	6ES7833-1FA14-0YH5
Herramienta de programación S7 Distributed Safety V5.4	
Función: Software para configurar programas de usuario de seguridad positiva para SIMATIC S7-300F, S7-400F, WinAC RTX F, ET 200S, ET 200MP, ET 200M, ET 200iSP, ET 200pro, ET 200eco	
Requisito: STEP 7, V5.3 SP3 o superior	
Floating License para 1 usuario	6ES7833-1FC02-0YA5
Floating License para 1 usuario, descarga de la clave de licencia sin software ni documentación ¹⁾ ; dirección de correo electrónico necesaria para la entrega	6ES7833-1FC02-0YH5

¹⁾ Encontrará información actualizada sobre la descarga y la disponibilidad en: <http://www.siemens.com/tia-online-software-delivery>

Sinopsis



Módulo de salidas digitales de seguridad
F-DQ 8x24VDC 2A PPM PROFISAFE

Otras características:

- Módulo de salidas digitales de seguridad de 8 canales para ET 200MP/S7-1500
- Para control, de seguridad por 2 canales (tipo PM/PP, parametrizables), de actuadores
- Posibilidad de controlar directamente actuadores con hasta 2 A
- Certificado hasta SIL 3 (IEC 61508) y PL e (ISO 13849)
- Indicador LED de error, funcionamiento, tensión de alimentación y estado
- Rotulación explicativa del módulo
 - Identificación del tipo de módulo en texto normal
 - Referencia completa
 - Código matriz bidimensional (referencia y número de serie)
 - Esquema de conexión
 - Versión de hardware y software
- Accesorios de rotulación opcionales
 - Pliegos de rotulación, amarillos
- El módulo soporta PROFIsafe, tanto en configuraciones PROFIBUS como PROFINET.
- Usable con todas las CPU de seguridad SIMATIC S7-1500 para configuraciones centrales, así como con todas las CPU de seguridad SIMATIC S7 en configuraciones distribuidas con ET 200MP.

Datos técnicos

Referencia	6ES7526-2BF00-0AB0 ET 200MP, F-DQ 8X24VDC 2A PPM
Información general	
Designación del tipo de producto	F-DQ 8x24VDC/2A PPM
Función del producto	
• Datos de I&M	Si; I&M0 a I&M3
Ingeniería con	
• STEP 7 TIA Portal configurable/ integrado desde versión	V13 SP1 con HSP0086
Modo de operación	
• DQ	Si
Tensión de alimentación	
Tipo de tensión de la alimentación	24 V DC
Valor nominal (DC)	24 V
Protección contra inversión de polaridad	Si
Salidas digitales	
Número de salidas	8
de tipo M	Si
Tipo P	Si
Protección contra cortocircuito	Si
Detección de rotura de hilo	Si
Protección de sobrecarga	Si
Limitación de la sobretensión inductiva de corte a	pm: -24 V + (-47 V), pp: -24 V
Poder de corte de las salidas	
• con carga resistiva, máx.	2 A
• con carga tipo lámpara, máx.	10 W
Rango de resistencia de carga	
• Límite inferior	12 Ω
• Límite superior	2 000 Ω
Tensión de salida	
• Tipo de tensión de salida	DC
• para señal "1", mín.	24 V; L+ (-0,5 V)
Intensidad de salida	
• para señal "1" valor nominal	2 A
• para señal "0" intensidad residual, máx.	0,5 mA; de tipo PP o conmutador a P y conmutador a M sueltos, de tipo PM: máx. 1 mA
Frecuencia de conmutación	
• con carga resistiva, máx.	30 Hz
• con carga inductiva, máx.	0,1 Hz
• con carga tipo lámpara, máx.	10 Hz
Corriente total de salidas	
• Intensidad por canal, máx.	2 A
Corriente total de salidas (por módulo)	
Posición de montaje horizontal	
- hasta 40 °C, máx.	16 A
- hasta 60 °C, máx.	8 A
Posición de montaje vertical	
- hasta 40 °C, máx.	8 A
Longitud del cable	
• apantallado, máx.	1 000 m
• no apantallado, máx.	500 m

Advanced Controller SIMATIC S7-1500

Módulos de periferia

Módulos analógicos/digitales F

Módulos de salidas digitales F

Datos técnicos (continuación)

Referencia	6ES7526-2BF00-0AB0 ET 200MP, F-DQ 8X24VDC 2A PPM
Alarmas/diagnósticos/ información de estado	
Función de diagnóstico	Sí
Valores de sustitución aplicables	No
Alarmas	
• Alarma de diagnóstico	Sí
Avisos de diagnósticos	
• Vigilancia de la tensión de alimentación	Sí
• Rotura de hilo	Sí
• Cortocircuito	Sí
• Fallo agrupado	Sí
LED señalizador de diagnóstico	
• LED RUN	Sí; LED verde
• LED ERROR	Sí; LED rojo
• Vigilancia de la tensión de alimentación (LED PWR)	Sí
• Indicador de estado de canal	Sí; LED verde
• para diagnóstico de canales	Sí; LED rojo
• para diagnóstico de módulo	Sí; LED rojo
Aislamiento galvánico	
Aislamiento galvánico de canales	
• entre los canales y bus de fondo	Sí
Aislamiento	
Aislamiento ensayado con	707 V DC (Type Test)
Normas, homologaciones, certificados	
Apto para funciones de seguridad	Sí
Clase de seguridad máx. alcanzable operando en modo de seguridad	
• Performance Level según ISO 13849-1	PLe
• SIL según IEC 61508	SIL3
Probabilidad de fallo (para una vida útil de 20 y un tiempo de reparación de 100 horas)	
- Low demand mode: PFDavg según SIL3	< 6.00E-05
- High demand/continuous mode: PFH según SIL3	< 2.00E-09 1/h
Condiciones ambientales	
Temperatura ambiente en servicio	
• Montaje horizontal, mín.	0 °C
• Montaje horizontal, máx.	60 °C
• Montaje vertical, mín.	0 °C
• Montaje vertical, máx.	40 °C
Dimensiones	
Ancho	35 mm
Alto	147 mm
Profundidad	129 mm
Pesos	
Peso, aprox.	300 g

Datos de pedido

Referencia

Módulos de salidas digitales de seguridad

8 salidas, 24 V DC, 2 A, PROFISAFE, tipo p/m

6ES7526-2BF00-0AB0

Accesorios

Elementos de codificación

Elementos de codificación eléct. tipo F para módulos ET 200MP F-DI/F-DQ; 5 unidades, repuesto

6ES7592-6EF00-1AA0

Conector frontal

Incl. cuatro puentes, bridas de cable y tiras rotulables individuales, 40 polos

- Bornes de tornillo
- Bornes de resorte de inserción directa

6ES7592-1AM00-0XB0
6ES7592-1BM00-0XB0

Pliegos rotulables DIN A4

Para módulos F de 35 mm; 10 pliegos con 10 tiras rotulables cada uno para módulos de periferia; ya perforados, amarillos

6ES7592-2CX00-0AA0

Interconector en U

5 unidades; repuesto

6ES7590-0AA00-0AA0

Puerta frontal para módulos de periferia de seguridad

5 puertas frontales, con 5 tiras rotulables frontales y 5 esquemas de cableado por cada puerta frontal; repuesto

6ES7528-0AA10-7AA0

STEP 7 Safety Advanced V14 SP1

Función:

Herramienta de ingeniería para configurar y programar programas de usuario de seguridad positiva para SIMATIC S7-1200 FC, S7-1500F, S7-1500F Software Controller, S7-300F, S7-400F, WinAC RTX F, ET 200SP F Controller y periferia de seguridad ET 200SP, ET 200S, ET 200M, ET 200iSP, ET 200pro y ET 200eco

Requisito:

STEP 7 Professional V14 SP1

Floating License para 1 usuario, software y documentación en DVD; clave de licencia en lápiz USB

6ES7833-1FA14-0YA5

Floating License para 1 usuario, descarga del software, la documentación y la clave de licencia¹⁾; dirección de correo electrónico necesaria para la entrega

6ES7833-1FA14-0YH5

Herramienta de programación S7 Distributed Safety V5.4

Función:

Software para configurar programas de usuario de seguridad positiva para SIMATIC S7-300F, S7-400F, WinAC RTX F, ET 200S, ET 200MP, ET 200M, ET 200iSP, ET 200pro, ET 200eco

Requisito:

STEP 7, V5.3 SP3 o superior

Floating License para 1 usuario

6ES7833-1FC02-0YA5

Floating License para 1 usuario, descarga de la clave de licencia sin software ni documentación¹⁾; dirección de correo electrónico necesaria para la entrega

6ES7833-1FC02-0YH5

¹⁾ Encontrará información actualizada sobre la descarga y la disponibilidad en: <http://www.siemens.com/tia-online-software-delivery>

Advanced Controller SIMATIC S7-1500

Fuentes de alimentación

Monofásica, 24 V DC (para S7-1500 y ET 200MP)

Sinopsis



La fuente de alimentación monofásica SIMATIC PM 1507 (PM = Power Modul) dispone de conmutación automática del rango de tensión de entrada y está óptimamente adaptada en diseño y funcionalidad al controlador SIMATIC S7-1500. Se encarga de alimentar con 24 V DC todos los componentes de un sistema S7-1500 como CPU, alimentación del sistema (PS), circuitos de E/S de los módulos de E/S y, dado el caso, los sensores y actuadores.

4

Datos técnicos

Referencia	6EP1332-4BA00	6EP1333-4BA00
Producto	S7-1500 PM1507	S7-1500 PM1507
Fuente de alimentación, tipo	24 V/3 A	24 V/8 A
Entrada		
Entrada	AC monofásica	AC monofásica
Tensión de alimentación		
• 1 con AC valor nominal	120 V	120 V
• 2 con AC valor nominal	230 V	230 V
• Observación	Cambio de rango automático	Cambio de rango automático
Tensión de entrada		
• 1 con AC	85 ... 132 V	85 ... 132 V
• 2 con AC	170 ... 264 V	170 ... 264 V
Entrada de rango amplio	No	No
Resistencia a sobretensiones	2,3 x U _{e nom} , 1,3 ms	2,3 x U _{e nom} , 1,3 ms
Respaldo de red con I _{a nom} , mín.	20 ms; Con U _e = 93/187 V	20 ms; Con U _e = 93/187 V
Frecuencia nominal de red 1	50 Hz	50 Hz
Frecuencia nominal de red 2	60 Hz	60 Hz
Rango de frecuencia de red	45 ... 65 Hz	45 ... 65 Hz
Corriente de entrada		
• con valor nominal de la tensión de entrada 120 V	1,4 A	3,7 A
• con valor nominal de la tensión de entrada 230 V	0,8 A	1,7 A
Limitación de la intensidad de conexión (+ 25 °C), máx.	23 A	62 A
Duración de la limitación de intensidad de conexión con 25 °C		
• máx.	3 ms	3 ms
I ² t, máx.	1,3 A ² ·s	12 A ² ·s
Fusible de entrada incorporado	T 3,15 A/250 V (no accesible)	T 6,3 A/250 V (no accesible)
Protección del cable de red (IEC 898)	Interruptor magnetotérmico recomendado: 10 A característica B o 6 A característica C	Interruptor magnetotérmico recomendado: 16 A característica B o 10 A característica C
Salida		
Salida	Tensión continua estabilizada y aislada galvánicamente	Tensión continua estabilizada y aislada galvánicamente
Tensión nominal U _{s nom} DC	24 V	24 V
Tolerancia total, estática ±	1 %	1 %
Compens. estática variación de red, aprox.	0,1 %	0,1 %
Compens. estática variación de carga, aprox.	0,1 %	0,1 %

Advanced Controller SIMATIC S7-1500

Fuentes de alimentación

Monofásica, 24 V DC (para S7-1500 y ET 200MP)

Datos técnicos (continuación)

Referencia	6EP1332-4BA00	6EP1333-4BA00
Producto	S7-1500 PM1507	S7-1500 PM1507
Fuente de alimentación, tipo	24 V/3 A	24 V/8 A
Ondulación residual entre picos, máx.	50 mV	50 mV
Spikes entre picos, máx. (ancho de banda aprox. 20 MHz)	150 mV	150 mV
Función del producto Tensión de salida es ajustable	No	No
Pantalla normal	LED verde para 24 V O.K.; LED rojo para fallo; LED amarillo para Stand-by	LED verde para 24 V O.K.; LED rojo para fallo; LED amarillo para Stand-by
Comportamiento al conectar/desconectar	Sin rebase transitorio de U _a (arranque suave)	Sin rebase transitorio de U _a (arranque suave)
Retardo de arranque, máx.	1,5 s	1,5 s
Subida de tensión, típ.	10 ms	10 ms
Intensidad nominal I _{a nom}	3 A	8 A
Rango de intensidad potencia activa entregada típico	0 ... 3 A	0 ... 8 A
Intensidad de sobrecarga breve	72 W	192 W
• con cortocircuito durante el arranque típico	12 A	35 A
• con cortocircuito en servicio típico	12 A	35 A
Duración de la capacidad de sobrecarga con sobreintensidad		
• con cortocircuito durante el arranque	70 ms	70 ms
• con cortocircuito en servicio	70 ms	70 ms
Posibilidad de conex. en paralelo para aumento de potencia	No	No
Rendimiento		
Rendimiento con U _{a nominal} , I _{a nominal} , aprox.	87 %	90 %
Pérdidas con U _{a nom} , I _{a nom} , aprox.	11 W	21 W
Regulación		
Compens. dinám. variación de red (U _{e nom} ± 15%), máx.	0,1 %	0,1 %
Compens. dinám. variación de carga (I _a : 50/100/50%), U _a ± típ.	1 %	2 %
Compens. dinám. variación de carga (I _a : 10/90/10%), U _a ± típ.	3 %	3 %
Tiempo de recuperación escalón de carga 10 a 90%, típ.	5 ms	5 ms
Tiempo de recuperación escalón de carga 90 a 10%, típ.	5 ms	5 ms
Tiempo de establecimiento máx.	5 ms	5 ms
Protección y vigilancia		
Protección sobretensión en salida	Lazo de regulación adicional, limitación (regulación) con < 28,8 V	Lazo de regulación adicional, limitación (regulación) con < 28,8 V
Limitación de intensidad	3,15 ... 3,6 A	8,4 ... 9,6 A
Limitación de intensidad, típ.	3,4 A	9 A
Propiedad de la salida resistente a cortocircuitos	Sí	Sí
Prot. contra cortocircuito	Corte electrónico, re arranque automático	Corte electrónico, re arranque automático
Señalización de sobrecarga/cortocircuito	-	-
Seguridad		
Aislamiento galvánico primario secundario	Sí	Sí
Aislamiento galvánico	Tensión de salida SELV U _a según EN 60950-1 y EN 50178 y EN 61131-2	Tensión de salida SELV U _a según EN 60950-1 y EN 50178 y EN 61131-2
Clase de protección	Clase I	Clase I
Corriente de fuga		
• máx.	3,5 mA	3,5 mA
• típico	0,4 mA	1,3 mA
Marcado CE	Sí	Sí
Aprobación UL/cUL (CSA)	cULus-Listed (UL 508, CSA C22.2 No. 142), File E143289	cULus-Listed (UL 508, CSA C22.2 No. 142), File E143289
Protección contra explosiones	IECEx Ex nA nC IIC T4 Gc; ATEX (EX) II 3G Ex nA nC IIC T4 Gc; cULus (ISA 12.12.01, CSA C22.2 No.213) Class I, Div. 2, Group ABCD, T4, File E330455	IECEx Ex nA nC IIC T3 Gc; ATEX (EX) II 3G Ex nA nC IIC T3 Gc; cULus (ISA 12.12.01, CSA C22.2 No.213) Class I, Div. 2, Group ABCD, T3, File E330455

Advanced Controller SIMATIC S7-1500

Fuentes de alimentación

Monofásica, 24 V DC (para S7-1500 y ET 200MP)

Datos técnicos (continuación)

Referencia	6EP1332-4BA00	6EP1333-4BA00
Producto	S7-1500 PM1507	S7-1500 PM1507
Fuente de alimentación, tipo	24 V/3 A	24 V/8 A
Homologación FM	Class I, Div. 2, Group ABCD, T4	Class I, Div. 2, Group ABCD, T4
Homologación CB	Sí	Sí
Homologación para la construcción naval	GL, ABS, BV, DNV	GL, ABS, BV, DNV
Grado de protección (EN 60529)	IP20	IP20
CEM		
Emisión de interferencias	EN 55022 clase B	EN 55022 clase B
Limitación de armónicos en red	EN 61000-3-2	EN 61000-3-2
Inmunidad a interferencias	EN 61000-6-2	EN 61000-6-2
Datos de servicio		
Temperatura ambiente		
• durante el funcionamiento	0 ... 60 °C	0 ... 60 °C
- Observación	Con convección natural	Con convección natural
• durante el transporte	-40 ... +85 °C	-40 ... +85 °C
• durante el almacenamiento	-40 ... +85 °C	-40 ... +85 °C
Clase de humedad según EN 60721	Clase climática 3K3, sin condensación	Clase climática 3K3, sin condensación
Mecánica		
Sistema de conexión	Conexión de abrazadera con resorte/tornillos	Conexión de abrazadera con resorte/tornillos
Conexiones		
• entrada de red	L, N, PE: 1 borne de tornillo resp. para 0,5 ... 2,5 mm ²	L, N, PE: 1 borne de tornillo resp. para 0,5 ... 2,5 mm ²
• salida	L+, M: sensas 2 bornes de resorte para 0,5 ... 2,5 mm ²	L+, M: sensas 2 bornes de resorte para 0,5 ... 2,5 mm ²
Función del producto		
• borne desmontable a la entrada	Sí	Sí
• borne desmontable a la salida	Sí	Sí
Anchura de la caja	50 mm	75 mm
Altura de la caja	147 mm	147 mm
Profundidad de la caja	129 mm	129 mm
Peso aprox.	0,45 kg	0,74 kg
Propiedad del producto de la caja carcasa disponible en hilera	Sí	Sí
Montaje	Para montar en perfil soporte S7-1500	Para montar en perfil soporte S7-1500
MTBF con 40 °C	1 611 993 h	1 362 918 h
notas adicionales	Siempre que no se diga lo contrario, son aplicables todos los datos para la tensión nominal de entrada y una temperatura ambiente de +25 °C	Siempre que no se diga lo contrario, son aplicables todos los datos para la tensión nominal de entrada y una temperatura ambiente de +25 °C

Datos de pedido

SIMATIC PM 1507

Fuente de alimentación estabilizada para SIMATIC S7-1500
Entrada: 120/230 V AC
Salida: 24 V DC/3 A

- Intensidad de salida: 8 A
- Intensidad de salida: 8 A

Referencia

6EP1332-4BA00
6EP1333-4BA00

Referencia

Conector de red

con elemento codificador para módulo de alimentación; repuesto, 10 unidades por paquete

6ES7590-8AA00-0AA0

Advanced Controller SIMATIC S7-1500

Fuentes de alimentación

Fuentes de alimentación del sistema

Sinopsis



- Fuentes de alimentación del sistema para SIMATIC S7-1500
- Para la conversión de tensiones de red AC o DC a las tensiones de empleo requeridas por la electrónica interna
- Potencia de salida 25 o 60 W
- Utilizable para S7-1500 o ET 200MP
- Configuración mediante STEP 7, V12 o superior (PS 60W 24/48/60V DC HF: STEP 7, V14 SP1 o superior)
- Adicionalmente con PS 60W 24/48/60V DC HF: respaldo no volátil de la memoria de trabajo de la CPU (datos) en todas las CPU S7-1500

4

Datos técnicos

Referencia	6ES7505-0KA00-0AB0	6ES7505-0RA00-0AB0	6ES7505-0RB00-0AB0	6ES7507-0RA00-0AB0
	S7-1500, PS 25W 24V DC	S7-1500, PS 60W 24/48/60V DC	S7-1500, PS 60W 24/48/60V DC HF	S7-1500, PS 60W 120/230V AC/DC
Información general				
Designación del tipo de producto	PS 25W 24VDC	PS 60W 24/48/60V DC	PS 60W 24/48/60V DC HF	PS 60W 120/230V AC/DC
Ingeniería con				
• STEP 7 TIA Portal configurable/ integrado desde versión	V12/V12	V12/V12	V14 SP1	V12/V12
• STEP 7 configurable/integrado desde versión	V5.5 SP3 o sup.	V5.5 SP3 o sup.		V5.5 SP3 o sup.
Tensión de alimentación				
Valor nominal (DC)	24 V	24 V/48 V/60 V	24 V/48 V/60 V	120 V/230 V
Rango admisible, límite inferior (DC)	estática 19,2 V, dinámica 18,5 V	estática 19,2 V, dinámica 18,5 V	estática 19,2 V, dinámica 18,5 V	88 V
Rango admisible, límite superior (DC)	estática 28,8 V, dinámica 30,2 V	estática 72 V, dinámica 75,5 V	estática 72 V, dinámica 75,5 V	300 V
Valor nominal (AC)				120 V/230 V
Rango admisible, límite inferior (AC)				85 V
Rango admisible, límite superior (AC)				264 V
Protección contra inversión de polaridad	Sí	Sí	Sí	
Protección contra cortocircuito	Sí	Sí	Sí	Sí
Frecuencia de red				
• Valor nominal 50 Hz				Sí
• Rango admisible, límite inferior				47 Hz
• Rango admisible, límite superior				63 Hz
Puenteo de caídas de red y tensión				
• Puenteo de caídas de red/de tensión	20 ms	20 ms	20 ms	20 ms
Intensidad de entrada				
Valor nominal con 24 V DC	1,3 A	3 A	3 A	
Valor nominal con 48 V DC		1,5 A	1,5 A	
Valor nominal con 60 V DC		1,2 A	1,2 A	
Valor nominal con 120 V DC				0,6 A
Valor nominal con 230 V DC				0,3 A
Valor nominal con 120 V AC				0,6 A
Valor nominal con 230 V AC				0,34 A
Intensidad de salida				
Protección contra cortocircuito	Sí	Sí	Sí	Sí
Potencia				
Potencia de alimentación al bus de fondo	25 W	60 W	60 W	60 W

Datos técnicos (continuación)

Referencia	6ES7505-0KA00-0AB0 S7-1500, PS 25W 24V DC	6ES7505-0RA00-0AB0 S7-1500, PS 60W 24/48/60V DC	6ES7505-0RB00-0AB0 S7-1500, PS 60W 24/48/60V DC HF	6ES7507-0RA00-0AB0 S7-1500, PS 60W 120/230V AC/DC
Pérdidas				
Pérdidas bajo condiciones nominales	6,2 W	12 W	12 W	12 W
Alarmas/diagnósticos/información de estado				
Señalizador de estado	Sí	Sí	Sí	Sí
Aislamiento galvánico				
primario/secundario	Sí	Sí; Aislamiento galvánico para 230 V AC (aislamiento reforzado)		Sí
Aislamiento				
Aislamiento ensayado con	707 V DC (Type Test)	2 500 V DC/2 s (prueba de rutina)	2 500 V DC/2 s (prueba de rutina)	2 500 V DC/2 s (prueba de rutina)
CEM				
Inmunidad a perturbaciones por tensiones de choque (sobretensión transitoria)				
<ul style="list-style-type: none"> por los cables de alimentación según IEC 61000-4-5 	Sí; +/- 1 kV (según IEC 61000-4-5; 1995; onda de choque simétrica); +/- 2 kV (según IEC 61000-4-5; 1995; onda de choque asimétrica), no requiere circuito de protección externo	Sí; +/- 1 kV (según IEC 61000-4-5; 1995; onda de choque simétrica); +/- 2 kV (según IEC 61000-4-5; 1995; onda de choque asimétrica), no requiere circuito de protección externo	Sí; +/- 1 kV (según IEC 61000-4-5; 1995; onda de choque simétrica); +/- 2 kV (según IEC 61000-4-5; 1995; onda de choque asimétrica), no requiere circuito de protección externo	Sí; +/- 1 kV (según IEC 61000-4-5; 1995; onda de choque simétrica); +/- 2 kV (según IEC 61000-4-5; 1995; onda de choque asimétrica), no requiere circuito de protección externo
Grado de protección y clase de protección				
Grado de protección según EN 60529	IP20	IP20	IP20	IP20
Clase de protección	3; con conductor de protección	1; con conductor de protección	1; con conductor de protección	1; con conductor de protección
Dimensiones				
Ancho	35 mm	70 mm	105 mm	70 mm
Alto	147 mm	147 mm	147 mm	147 mm
Profundidad	129 mm	129 mm	129 mm	129 mm
Pesos				
Peso, aprox.	350 g	600 g	865 g	600 g

Datos de pedido

Datos de pedido	Referencia	Referencia
Fuente de alimentación del sistema		6ES7590-5AA00-0AA0
para la alimentación del bus de fondo de los S7-1500		
Tensión de entrada 24 V DC, potencia 25 W	6ES7505-0KA00-0AB0	Elemento de conexión PE para perfil soporte de 2000 mm Repuesto, 20 uds.
Tensión de entrada 24/48/60 V DC, potencia 60 W	6ES7505-0RA00-0AB0	Conector de red con elemento codificador para módulo de alimentación; repuesto, 10 unidades
Tensión de entrada 24/48/60 V DC, potencia 60 W, funcionalidad de respaldo	6ES7505-0RB00-0AB0	6ES7590-8AA00-0AA0
Tensión de entrada 120/230 V AC, potencia 60 W	6ES7507-0RA00-0AB0	
Accesorios		
Perfil soporte SIMATIC S7-1500		
Longitudes fijas, con elementos de puesta a tierra		
<ul style="list-style-type: none"> 160 mm 245 mm 482 mm 530 mm 830 mm 	6ES7590-1AB60-0AA0 6ES7590-1AC40-0AA0 6ES7590-1AE80-0AA0 6ES7590-1AF30-0AA0 6ES7590-1AJ30-0AA0	
Para cortar a medida, sin orificios; los elementos de puesta a tierra deben pedirse por separado		
<ul style="list-style-type: none"> 2000 mm 	6ES7590-1BC00-0AA0	

Advanced Controller SIMATIC S7-1500

SIPLUS Fuentes de alimentación

Monofásica, 24 V DC (para S7-1500 y ET 200MP)

Sinopsis



La fuente de alimentación monofásica SIMATIC PM 1507 (PM = Power Modul) dispone de conmutación automática del rango de tensión de entrada y está óptimamente adaptada en diseño y funcionalidad al controlador SIMATIC S7-1500. Se encarga de alimentar con 24 V DC todos los componentes de un sistema S7-1500 como CPU, alimentación del sistema (PS), circuitos de E/S de los módulos de E/S y, dado el caso, los sensores y actuadores.

Nota

Los productos SIPLUS extreme se basan en productos estándar de Siemens. Los contenidos aquí enumerados se han tomado de los correspondientes productos estándar. Se complementan con información específica de SIPLUS extreme.

SIPLUS S7-1500 PM 1507	
Referencia	6AG1332-4BA00-7AA0 6AG1333-4BA00-7AA0
Referencia based on	6EP1332-4BA00 6EP1333-4BA00
Rango de temperatura ambiente	-40 ... +70 °C
Revestimiento conformado	Revestimiento de la placa de circuito impreso y de los componentes electrónicos
Datos técnicos	Se aplican los datos técnicos del producto estándar, a excepción de las condiciones ambientales.
Condiciones ambientales	
Condiciones ambientales ampliadas	
• referidas a temperatura ambiente-presión atmosférica-altura de instalación	T _{mín} ... T _{máx} con 1080 hPa ... 795 hPa (-1000 m ... +2000 m) // T _{mín} ... (T _{máx} - 10K) con 795 hPa ... 658 hPa (+2000 m ... +3500 m) // T _{mín} ... (T _{máx} - 20K) con 658 hPa ... 540 hPa (+3500 m ... +5000 m)
Humedad relativa del aire	
• con condensación, máx.	100%; HR incl. condensación/helada (sin puesta en marcha si hay condensación)
Resistencia	
• a sustancias biológicas activas/ conformidad con EN 60721-3-3	Sí; clase 3B2, esporas de moho, hongos y esporangios (exceptuando fauna). Las tapas de conectores suministradas deben permanecer durante el servicio en las interfaces no utilizadas.
• a sustancias químicas activas/ conformidad con EN 60721-3-3	Sí; clase 3C4 (HR < 75 %) incl. niebla salina según EN 60068-2-52 (grado de severidad 3). Las tapas de conectores suministradas deben permanecer durante el servicio en las interfaces no utilizadas.
• a sustancias mecánicas activas/ conformidad con EN 60721-3-3	Sí; clase 3S4, incl. polvo y arena. Las tapas de conectores suministradas deben permanecer durante el servicio en las interfaces no utilizadas.

Datos de pedido

SIPLUS S7-1500 PM 1507

(rango de temperatura ampliado y presencia de atmósfera agresiva)

Entrada 120/230 V AC, salida 24 V DC, 3 A

Entrada 120/230 V AC, salida 24 V DC, 8 A

Referencia

6AG1332-4BA00-7AA0

6AG1333-4BA00-7AA0

Referencia

Accesorios

Ver SIMATIC PM 1507, monofásica, 24 V DC (para S7-1500 y ET 200MP), página 4/153

Advanced Controller SIMATIC S7-1500

SIPLUS Fuentes de alimentación

SIPLUS Fuentes de alimentación del sistema

Sinopsis



- Fuentes de alimentación del sistema para SIMATIC S7-1500
- Para la conversión de tensiones de red AC o DC a las tensiones de empleo requeridas por la electrónica interna
- Potencia de salida 25 W o 60 W
- Utilizable para S7-1500 o ET 200MP
- Configuración mediante STEP 7 V12

Nota:

Los productos SIPLUS extreme se basan en productos SIMATIC estándar. Los contenidos aquí enumerados se han tomado de los correspondientes productos estándar. Se complementan con información específica de SIPLUS extreme.

4

Datos técnicos

Referencia	6AG1505-0KA00-7AB0	6AG1505-0RA00-7AB0	6AG1507-0RA00-7AB0
Based on	6ES7505-0KA00-0AB0	6ES7505-0RA00-0AB0	6ES7507-0RA00-0AB0
	SIPLUS S7-1500 PS 1505 25W 24VDC	SIPLUS S7-1500 PS 1505 60W 24VDC	SIPLUS S7-1500 PS 1507 60W 230VAC
Condiciones ambientales			
Temperatura ambiente en servicio			
• mín.	-40 °C; = Tmín; Startup @ -25 °C	-40 °C; = Tmín; Startup @ -25 °C	-40 °C; = Tmín; Startup @ -25 °C
• máx.	70 °C; = Tmáx; en posición de montaje vertical, Tmáx = +40 °C	70 °C; = Tmáx; > +60 °C máx. potencia de alimentación 30 W; en posición de montaje vertical Tmáx = +40 °C	70 °C; = Tmáx; en posición de montaje vertical, Tmáx = +40 °C
Temperatura ambiente en almacenaje/transporte			
• mín.		-40 °C	
• máx.		70 °C	
Condiciones ambientales aumentadas			
• Referida a temperatura ambiente-presión atmosférica-altitud de instalación	Tmín ... Tmáx a 1080 hPa ... 795 hPa (-1000 m ... +2000 m) // Tmín ... (Tmáx - 10 K) a 795 hPa ... 658 hPa (+2000 m ... +3500 m) // Tmín ... (Tmáx - 20 K) a 658 hPa ... 540 hPa (+3500 m ... +5000 m)	Tmín ... Tmáx a 1080 hPa ... 795 hPa (-1000 m ... +2000 m) // Tmín ... (Tmáx - 10 K) a 795 hPa ... 658 hPa (+2000 m ... +3500 m) // Tmín ... (Tmáx - 20 K) a 658 hPa ... 540 hPa (+3500 m ... +5000 m)	Tmín ... Tmáx a 1080 hPa ... 795 hPa (-1000 m ... +2000 m)
Humedad relativa del aire			
- Con condensación, ensayado según IEC 60068-2-38, máx.	100 %; HR incl. condensación/ congelación (sin puesta en marcha si hay condensación)	100 %; HR incl. condensación/ congelación (sin puesta en marcha si hay condensación)	100 %; HR incl. condensación/ congelación (sin puesta en marcha si hay condensación)
Resistencia			
- a sustancias biológicamente activas/conforme con EN 60721-3-3	Sí	Sí	Sí
- a sustancias químicamente activas/conforme con EN 60721-3-3	Sí; clase 3C4 (HR < 75 %) incl. niebla salina según EN 60068-2-52 (grado de severidad 3). ¡Las tapas de conectores suministradas deben permanecer en las interfaces no utilizadas durante el servicio!	Sí; clase 3C4 (HR < 75 %) incl. niebla salina según EN 60068-2-52 (grado de severidad 3). ¡Las tapas de conectores suministradas deben permanecer en las interfaces no utilizadas durante el servicio!	Sí; clase 3C4 (HR < 75 %) incl. niebla salina según EN 60068-2-52 (grado de severidad 3). ¡Las tapas de conectores suministradas deben permanecer en las interfaces no utilizadas durante el servicio!
- a sustancias mecánicamente activas/conforme con EN 60721-3-3	Sí; clase 3S4 incl. arena, polvo. ¡Las cubiertas de conectores suministradas deben permanecer en las interfaces no utilizadas durante el servicio!	Sí; clase 3S4 incl. arena, polvo. ¡Las cubiertas de conectores suministradas deben permanecer en las interfaces no utilizadas durante el servicio!	Sí; clase 3S4 incl. arena, polvo. ¡Las cubiertas de conectores suministradas deben permanecer en las interfaces no utilizadas durante el servicio!

Advanced Controller SIMATIC S7-1500

SIPLUS Fuentes de alimentación

SIPLUS Fuentes de alimentación del sistema

Datos de pedido**Referencia****SIPLUS Fuente de alimentación de sistema S7-1500**

(rango de temperatura ampliado y presencia de atmósfera agresiva)

para la alimentación del bus de fondo de los S7-1500

Tensión de entrada 24 V DC, potencia 25 W

6AG1505-0KA00-7AB0

Tensión de entrada 24/48/60 V DC, potencia 60 W

6AG1505-0RA00-7AB0

Tensión de entrada 120/230 V AC, potencia 60 W

6AG1507-0RA00-7AB0**Accesorios****Referencia**

Ver SIMATIC S7-1500, fuentes de alimentación de sistema, página 4/155

Sinopsis



Basic Panels 2nd Generation

Los SIMATIC HMI Basic Panels 2nd Generation con sus sofisticadas funciones HMI básicas son la serie ideal para iniciarse en aplicaciones HMI sencillas.

Esta familia comprende paneles con pantalla de 4", 7", 9" y 12" de manejo combinado con teclas y superficie táctil.

Las innovadoras pantallas anchas de alta resolución con 64 000 colores se pueden instalar también en posición vertical y tienen una intensidad luminosa variable al 100%. La novedosa superficie de manejo de utilidad mejorada por nuevos controles y gráficos ofrece un sinfín de propiedades. La nueva interfaz USB permite la conexión de teclado, ratón o lector de códigos de barras y soporta el archivado sencillo de datos en lápiz USB, así como el backup/restore del completo panel.

La interfaz Ethernet o RS 485/422 integrada (según la variante) facilita la conexión al controlador.

Para más información, ver capítulo 3 del catálogo, página 3/170.

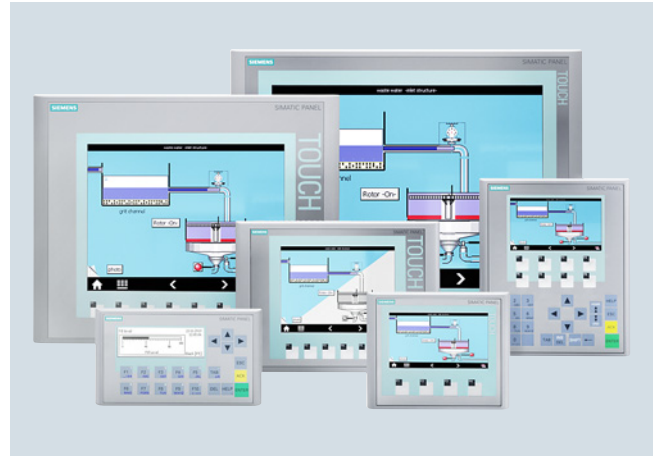

Basic Panels 1st Generation

- Serie ideal de entrada en la gama, pantalla de 3" a 15", para funciones de manejo y visualización en máquinas e instalaciones compactas
- Presentación clara y comprensible del proceso gracias pantallas gráficas
- Manejo intuitivo con superficie y teclas de función táctiles
- Dotado de todas las funciones básicas necesarias como sistema de avisos, gestión de recetas, representación de curvas, gráficos vectoriales y conmutación del idioma
- Conexión sencilla al PLC vía interfaz Ethernet integrada o variante separada con RS 485/422
- Puesta en marcha más rápida gracias al visor de diagnóstico integrado y al configurador de IP para PLC SIMATIC S7-1200 y S7-1500

Para más información, ver capítulo 3 del catálogo, página 3/171.

Advanced Controller SIMATIC S7-1500

Manejo y visualización (HMI)

SIMATIC HMI Basic Panels y Comfort Panels

Sinopsis (continuación)



SIMATIC HMI Comfort Panels; modelos estándar

- Excelente funcionalidad HMI para aplicaciones exigentes
- Pantallas TFT widescreen de 4", 7", 9", 12", 15", 19" y 22" de diagonal (todas con 16 millones de colores); hasta un 40 % más de superficie de visualización en comparación con los equipos predecesores
- Funcionalidad homogénea de gama alta con archivos, scripts, visor PDF/Word/Excel, Internet Explorer, Media Player y servidor web
- Pantallas con iluminación variable de 0 a 100 % vía PROFlenergy, desde el proyecto HMI o desde un controlador
- Diseño industrial moderno, frentes de fundición inyectada de aluminio a partir de 7"
- Montaje en posición "retrato" posible en todos los equipos táctiles
- Excelentes posibilidades de elección: hay siete variantes táctiles y cinco con teclas
- Seguridad de los datos en caso de corte de corriente, para el equipo y para la SIMATIC HMI Memory Card
- Innovador concepto de servicio técnico y puesta en marcha desde una segunda tarjeta SD (backup automático)
- Máximo rendimiento para actualizar los sinópticos en un tiempo mínimo
- Idoneidad para los entornos industriales más severos con homologaciones especiales como ATEX 2/22 y homologaciones para la industrial naval
- Múltiples posibilidades de comunicación: PROFIBUS y PROFINET integradas; a partir de 7", 2 interfaces PROFINET con switch integrado; en modelos a partir de 15", 1 interfaz PROFINET adicional con soporte Gigabit
- Todas las variantes pueden utilizarse como cliente OPC UA o servidor
- Variantes de teclas con LED en cada tecla de función y nuevo mecanismo de introducción de textos, similar al de los teclados de los teléfonos móviles
- Todas las teclas tienen una vida útil de 2 millones de pulsaciones
- Configuración con el software de ingeniería WinCC del TIA Portal

Nota:

Variantes Comfort Outdoor de 7" y 15" están en preparación. Encontrará más información en: <http://www.siemens.com/hmi>

Para más información, ver capítulo 3 del catálogo, página 3/172.

SIPLUS Basic Panels y Comfort Panels

Sinopsis

Los productos SIPLUS extreme se basan en productos SIMATIC estándar.

Encontrará la documentación técnica de SIPLUS en: <http://www.siemens.com/siplus-extreme>

Para más información, ver capítulo 3 del catálogo, página 3/174.

Sinopsis



- Perfil soporte de aluminio para el montaje de SIMATIC S7-1500 o ET 200MP
- Con perfil DIN integrado para abrochar numerosos componentes estándar
- Fijación de los módulos mediante un único tornillo
- Montaje mediante unión atornillada a la pared del armario eléctrico.
- Longitud del perfil completamente utilizable

Datos de pedido

Referencia

Perfil soporte SIMATIC S7-1500

Longitudes fijas, con elementos de puesta a tierra

- 160 mm
- 245 mm
- 482 mm
- 530 mm
- 830 mm

Para cortar a medida, sin orificios; los elementos de puesta a tierra deben pedirse por separado

- 2000 mm

6ES7590-1AB60-0AA0
6ES7590-1AC40-0AA0
6ES7590-1AE80-0AA0
6ES7590-1AF30-0AA0
6ES7590-1AJ30-0AA0

6ES7590-1BC00-0AA0

Elemento de conexión PE para perfil soporte de 2000 mm

20 unidades

6ES7590-5AA00-0AA0

SIMATIC Manual Collection

Manuales electrónicos en DVD, varios idiomas: LOGO!, SIMADYN, Componentes de bus SIMATIC, SIMATIC C7, Periferia descentralizada SIMATIC, SIMATIC HMI, SIMATIC Sensors, SIMATIC NET, SIMATIC PC Based Automation, SIMATIC PCS 7, SIMATIC PG/PC, SIMATIC S7, Software SIMATIC, SIMATIC TDC

6ES7998-8XC01-8YE0

SIMATIC Manual Collection, servicio de actualización durante 1 año

DVD con Manual Collection actual, así como tres actualizaciones sucesivas

6ES7998-8XC01-8YE2

Advanced Controller SIMATIC S7-1500

Accesorios

Pliegos rotulables

Sinopsis

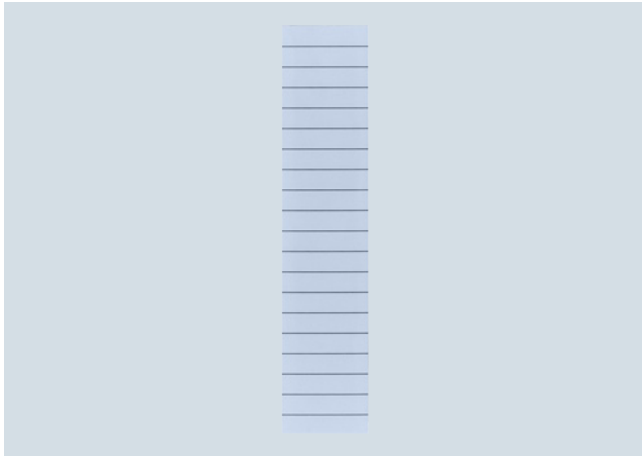

- Pliegos para rotular automáticamente cada aplicación específica de los módulos de periferia de SIMATIC S7-1500 utilizando impresoras láser convencionales
- Posibilidad de impresión directa desde TIA Portal
 - Sin entradas duplicadas de símbolos y/o direcciones
 - Ahorra tiempo y evita errores tipográficos
- Láminas monocolor, resistentes, repelen la suciedad
- Manejo sencillo:
 - Pliegos rotulables perforados en formato DIN A4 que permiten separar fácilmente las tiras rotulables.
 - Las tiras sueltas se pueden insertar directamente en los módulos de periferia.
- Distintos colores para distinguir los tipos de módulos; amarillo reservado para sistemas de seguridad

Datos de pedido

Referencia

Pliegos rotulables DIN A4

Para módulos de 35 mm;
10 pliegos con 10 tiras rotulables cada uno para módulos de periferia; ya perforados, color gris alum.

6ES7592-2AX00-0AA0

Para módulos de 25 mm;
10 pliegos con 20 tiras rotulables cada uno para módulos de periferia; ya perforados, gris alum.

6ES7592-1AX00-0AA0

SIMATIC Manual Collection

Manuales electrónicos en DVD, varios idiomas: LOGO!, SIMADYN, Componentes de bus SIMATIC, SIMATIC C7, Periferia descentralizada SIMATIC, SIMATIC HMI, SIMATIC Sensors, SIMATIC NET, SIMATIC PC Based Automation, SIMATIC PCS 7, SIMATIC PG/PC, SIMATIC S7, Software SIMATIC, SIMATIC TDC

6ES7998-8XC01-8YE0

SIMATIC Manual Collection, servicio de actualización durante 1 año

DVD con Manual Collection actual, así como tres actualizaciones sucesivas

6ES7998-8XC01-8YE2

Sinopsis

Puertas frontales



- Variantes:
 - Puertas frontales universales para módulos de periferia digitales y analógicos
 - Puertas frontales universales para el módulo de interfaz IM155-5 PN ST
- En el alcance de suministro de los módulos correspondientes. Disponible como repuesto en juego compuesto de cinco puertas frontales universales (sin rotular).
- Puertas frontales para módulos de periferia: incluyen pliegos de rotulación universales y esquemas de cableado. Los esquemas de cableado pueden extraerse de pliegos perforados e introducirse en el lado interior de la puerta.

Interconector en U



- Para conectar los módulos entre sí (bus de fondo autoinstalable)
- Realización de una instalación de estación robusta e inmune a las perturbaciones mediante
 - separación consecuente de la tensión de alimentación de los módulos y de las señales de datos
 - contactos dorados, totalmente apantallados, para el bus de datos
- En el alcance de suministro de todos los módulos. Disponible como repuesto en juegos de 5 unidades.

Apantallado



- Componentes para la realización del apantallado integrado del S7-1500:
 - Elemento de alimentación de 24 V DC para la alimentación del módulo analógico: la separación estricta de la alimentación y las señales analógicas garantiza una alta compatibilidad electromagnética.
 - Abrazadera de pantalla para insertar en el conector frontal: permite una conexión de baja impedancia y desvía las perturbaciones de forma óptima.
 - Clip de pantalla universal: contacta la pantalla del cable con la abrazadera de pantalla y sirve a la vez de fijación mecánica.
- En el alcance de suministro de los módulos analógicos. Disponible como repuesto en dos variantes:
 - Juego de pantalla compuesto por elemento de alimentación, abrazadera de pantalla y clip de pantalla (embalaje con 5 unidades de cada)
 - Clip de pantalla individual (embalaje con 20 unidades)
- No requiere herramientas de montaje/desmontaje

Advanced Controller SIMATIC S7-1500

Accesorios

Repuestos

Datos de pedido	Referencia		Referencia
Puerta frontal universal para IM 155-5 PN ST 5 puertas frontales; repuesto	6ES7528-0AA70-7AA0	SIMATIC Manual Collection Manuales electrónicos en DVD, varios idiomas: LOGO!, SIMADYN, Componentes de bus SIMATIC, SIMATIC C7, Periferia descentralizada SIMATIC, SIMATIC HMI, SIMATIC Sensors, SIMATIC NET, SIMATIC PC Based Automation, SIMATIC PCS 7, SIMATIC PG/PC, SIMATIC S7, Software SIMATIC, SIMATIC TDC	6ES7998-8XC01-8YE0
Puerta frontal universal para módulos de periferia 5 puertas frontales, con 5 tiras rotulables frontales y 5 esquemas de cableado por cada puerta frontal; repuesto • Para módulos de 35 mm • Para módulos de 25 mm	6ES7528-0AA00-7AA0 6ES7528-0AA00-0AA0	SIMATIC Manual Collection, servicio de actualización durante 1 año DVD con Manual Collection actual, así como tres actualizaciones sucesivas	6ES7998-8XC01-8YE2
Interconector en U 5 unidades; repuesto	6ES7590-0AA00-0AA0		
Juego de apantallado para periferia Elemento de alimentación, abrazadera de pantalla y clip de pantalla; 5 unid., repuesto • Para módulos de 35 mm • Para módulos de 25 mm	6ES7590-5CA00-0AA0 6ES7590-5CA10-0XA0		
Elemento de clip de pantalla 10 unidades; repuesto	6ES7590-5BA00-0AA0		

Advanced Controller SIMATIC S7-300



5/3	Introducción	5/129	<u>Módulos analógicos Ex</u>
5/3	S7-300/S7-300F, SIPLUS S7-300	5/129	Módulos de entradas analógicas Ex
5/5	Módulos centrales	5/132	Módulos de salidas analógicas Ex
5/5	CPUs estándar	5/134	<u>SIPLUS S7-300 Módulos analógicos Ex</u>
5/16	SIPLUS S7-300 CPUs estándar	5/134	SIPLUS S7-300 Módulo de entradas analógicas Ex
5/22	CPUs compactas	5/136	<u>Módulos de función</u>
5/32	SIPLUS S7-300 CPUs compactas	5/136	Módulo contador FM 350-1
5/39	CPUs de seguridad	5/139	Módulo contador FM 350-2
5/46	SIPLUS S7-300 CPUs de seguridad	5/141	Módulo de posicionamiento FM 351
5/52	CPUs tecnológicas	5/144	Secuenciador electrónico de levas FM 352
5/58	Módulos de periferia	5/146	High Speed Boolean Processor FM 352-5
5/58	<u>Módulos digitales</u>	5/151	Módulo de posicionamiento FM 353
5/58	Módulo de entradas digitales SM 321	5/153	Módulo de regulación FM 355
5/64	Módulo de salidas digitales SM 322	5/158	Módulo de regulación de temperatura FM 355-2
5/71	Módulo de E/S digitales SM 323/SM 327	5/163	Módulo de entrada POS SM 338
5/75	<u>SIPLUS S7-300 Módulos digitales</u>	5/165	Módulo PROFIBUS IM 174
5/75	SIPLUS S7-300 SM 321	5/168	SIWAREX U
5/79	SIPLUS S7-300 SM 322	5/171	SIWAREX FTA
5/83	SIPLUS S7-300 SM 323	5/174	SIWAREX FTC
5/85	<u>Módulos analógicos</u>	5/177	SIFLOW FC070
5/85	Módulo de entradas analógicas SM 331	5/180	<u>SIPLUS S7-300 Módulos de función</u>
5/93	Módulo de salidas analógicas SM 332	5/180	SIPLUS S7-300 FM 350-1
5/96	Módulo de E/S analógicas SM 334	5/182	SIPLUS S7-300 FM 350-2
5/100	<u>SIPLUS S7-300 Módulos analógicos</u>	5/184	SIPLUS SIWAREX U
5/100	SIPLUS S7-300 SM 331	5/186	SIPLUS Módulo reloj controlado por radio DCF 77
5/103	SIPLUS S7-300 SM 332	5/187	<u>Comunicación</u>
5/105	SIPLUS S7-300 SM 334	5/187	CP 340
5/107	<u>Módulos digitales/analógicos de seguridad</u>	5/189	CP 341
5/107	Módulo de entradas digitales F SM 326 - Safety Integrated	5/191	Drivers cargables para CP 441-2 y CP 341
5/110	Módulo de salidas digitales F SM 326 - Safety Integrated	5/193	CP 343-2P / CP 343-2
5/113	Módulo de entradas analógicas F SM 336 - Safety Integrated	5/195	CP 342-5
5/115	Módulo aislador	5/197	CP 342-5 FO
5/116	<u>SIPLUS S7-300 Módulos digitales/analógicos de seguridad</u>	5/199	CP 343-5
5/116	SIPLUS S7-300 SM 326 - Safety Integrated	5/201	CP 343-1 Lean
5/118	SIPLUS S7-300 SM 326 - Safety Integrated	5/204	CP 343-1
5/120	SIPLUS S7-300 SM 336 - Safety Integrated	5/207	CP 343-1 Advanced
5/122	SIPLUS S7-300 Módulo aislador	5/211	CP 343-1 ERPC
5/123	<u>Módulos digitales Ex</u>	5/214	CSM 377 unmanaged
5/123	Módulos de entradas digitales Ex	5/216	TIM 3V-IE Advanced (para S7-300)
5/125	Módulos de salidas digitales Ex	5/219	TIM 3V-IE (para S7-300)
5/127	<u>SIPLUS S7-300 Módulos digitales Ex</u>	5/222	TIM 4R-IE (para S7-300/-400/PC)
5/127	SIPLUS S7-300 Módulo de entradas digitales Ex	5/225	TIM 3V-IE DNP3 (para S7-300)
		5/227	TIM 4R-IE DNP3 (para S7-300/-400)
		5/229	ASM 475

Folleto

Dispone de folletos para ayudarle a seleccionar productos SIMATIC en:

www.siemens.com/simatic/printmaterial

Advanced Controller SIMATIC S7-300



Módulos de periferia (continuación)

- 5/231 SIPLUS S7-300 Comunicación
- 5/231 SIPLUS S7-300 CPU 340
- 5/233 SIPLUS S7-300 CPU 341
- 5/235 SIPLUS S7-300 CP 343-1 Lean
- 5/237 SIPLUS S7-300 CP 343-1
- 5/239 SIPLUS S7-300 CP 343-1 Advanced
- 5/241 SIPLUS TIM 3V-IE para WAN y Ethernet
- 5/242 SIPLUS TIM 4R-IE para WAN y Ethernet
- 5/243 Módulos especiales
- 5/243 Módulo simulador SM 374
- 5/244 Módulo comodín DM 370
- 5/245 SIPLUS S7-300 Módulos especiales
- 5/245 SIPLUS S7-300 DM 370
- 5/247 Sistema de conexión
- 5/247 Conector frontal
- 5/249 Conexión totalmente modular
- 5/253 Conexión flexible
- 5/254 Conector frontal para S7-300 en versión tipo pinza

5/255 Fuentes de alimentación

- 5/255 Monofásica, 24 V DC (para S7-300 y ET 200M)

5/259 SIPLUS Fuentes de alimentación

- 5/259 Monofásica, 24 V DC (para S7-300 y ET200M)

5/261 Módulos de interfaz

- 5/261 Módulos de interfaz IM 360/-361/-365

5/262 SIPLUS Módulos de interfaz

- 5/262 SIPLUS S7-300 IM 365

5/263 Accesorios

- 5/263 Perfil soporte
- 5/264 Pliegos rotulables

Sinopsis



S7-300

- El sistema de miniautomatas modulares para las gamas baja y media
- Con un amplio abanico de módulos para una adaptación óptima a la tarea de automatización en particular
- De aplicación flexible gracias a la posibilidad de realizar fácilmente estructuras descentralizadas y a la versátil conectividad a red
- Cómodo de aplicar gracias a su facilidad de uso y a su instalación simple y sin necesidad de ventilación
- Ampliable sin problemas en el caso de que aumenten las tareas
- Potente gracias a la gran cantidad de funciones integradas

S7-300F

- Sistema de automatización de seguridad positiva para instalaciones con grandes requisitos de seguridad en fabricación
- Basado en S7-300
- Posibilidad de conectar unidades periféricas descentralizadas ET 200S y ET 200M con módulos de seguridad
- Comunicación de seguridad vía PROFIBUS DP con perfil PROFISafe
- La configuración puede contener además módulos estándar para las funciones no relacionadas con la seguridad

Datos técnicos

Datos técnicos generales SIMATIC S7-300	
Grado de protección	IP20 según IEC 60 529
Temperatura ambiente	
• en montaje horizontal	0 a 60 °C
• en montaje vertical	0 a 40 °C
Humedad relativa	10 a 95 %, sin condensación, equivale al nivel de severidad de humedad relativa (HR) 2 según IEC 61131, parte 2
Presión atmosférica	de 1080 a 795 hPa (corresponde a una altitud de -1000 a +2000 m)
Aislamiento	
• < 50 V	Tensión de ensayo 500 V DC
• < 150 V	Tensión de ensayo 2500 V DC
• < 250 V	Tensión de ensayo 4000 V DC
Compatibilidad electromagnética	Requisitos de la ley sobre CEM; inmunidad a perturbaciones según IEC 61000-6-2
• Magnitudes perturbadoras en forma de pulsos	Ensayo según: Descarga electrostática según IEC 61000-4-2, impulsos de ráfaga (burst) según IEC 61000-4-4, impulso energético (surge) según IEC 61000-4-5,
• Magnitudes perturbadoras sinusoidales	Ensayo según: Radiación de alta frecuencia según IEC 61000-4-3, desacoplamiento de alta frecuencia según IEC 61000-4-6
• Emisión de perturbaciones radioeléctricas	Emisión de perturbaciones según EN 50081-2
	Ensayo según: Perturbaciones radioeléctricas radiadas según EN 55016: clase de valor límite A (medido a una distancia de 10 m)
	Perturbaciones radiadas a través de la red de alimentación de corriente alterna según EN 55011: clase de valor límite A, grupo 1
Esfuerzos mecánicos soportables	
• Vibraciones	Rango de frecuencias 10 Hz ≤ f ≤ 58 Hz • continuas: 0,0375 mm de amplitud • ocasionales: 0,75 mm de amplitud Rango de frecuencias 58 Hz ≤ f ≤ 150 Hz • continuas: 0,5 g aceleración constante • ocasionales: 1 g aceleración constante Ensayo según IEC 60068-2-6 ensayado con: 5 Hz ≤ f ≤ 9 Hz, 3,5 mm de amplitud constante; 9 Hz ≤ f ≤ 150 Hz, 1 g de aceleración constante; duración de la vibración: 10 barridos de frecuencia por eje en las direcciones de cada uno de los 3 ejes perpendiculares entre sí
• Choques	Ensayo según IEC 60068-2-27 ensayado con: Semisenoidal: 15 g de aceleración de choque (valor de cresta), 11 ms de duración; Sentido de choque: 3 choques por dirección ± en cada uno de los 3 ejes perpendiculares entre sí

Advanced Controller SIMATIC S7-300

Introducción

S7-300/S7-300F, SIPLUS S7-300

Datos técnicos

Datos técnicos generales SIPLUS S7-300	
Rango de temperatura ambiente	-40/-25 ... +60/70 °C
Revestimiento conformado	Revestimiento de la placa de circuito impreso y de los componentes electrónicos
Datos técnicos	Se aplican los datos técnicos del producto estándar, a excepción de las condiciones ambientales.
Condiciones ambientales	
Condiciones ambientales ampliadas	Tmín ... Tmáx con 1080 hPa ... 795 hPa (-1000 m ... +2000 m) //
<ul style="list-style-type: none"> referidas a temperatura ambiente-presión atmosférica-altura de instalación 	Tmín ... (Tmáx - 10K) con 795 hPa ... 658 hPa (+2000 m ... +3500 m) //
<ul style="list-style-type: none"> con arranque en frío, mín. 	Tmín ... (Tmáx - 20K) con 658 hPa ... 540 hPa (+3500 m ... +5000 m) 0 °C
Humedad relativa del aire	100%; HR incl. condensación/helada
<ul style="list-style-type: none"> con condensación, máx. 	(sin puesta en marcha si hay condensación)
Resistencia	Sí; clase 3B2, esporas de moho, hongos y esporangios (exceptuando fauna). Las tapas de conectores suministradas deben permanecer durante el servicio en las interfaces no utilizadas.
<ul style="list-style-type: none"> a sustancias biológicas activas/conformidad con EN 60721-3-3 	Sí; clase 3C4 (HR < 75 %) incl. niebla salina según EN 60068-2-52 (grado de severidad 3). Las tapas de conectores suministradas deben permanecer durante el servicio en las interfaces no utilizadas.
<ul style="list-style-type: none"> a sustancias químicas activas/conformidad con EN 60721-3-3 	Sí; clase 3S4, incl. polvo y arena. Las tapas de conectores suministradas deben permanecer durante el servicio en las interfaces no utilizadas.
<ul style="list-style-type: none"> a sustancias mecánicas activas/conformidad con EN 60721-3-3 	

Sinopsis CPU 312



- La CPU de entrada en la gama Totally Integrated Automation (TIA)
- Para aplicaciones menores con requisitos moderados en cuanto a velocidad de procesamiento

Para la CPU se requiere una SIMATIC Micro Memory Card.

Sinopsis CPU 315-2 DP



- CPU con memoria de programa entre media y alta y capacidad funcional para el uso opcional de herramientas de ingeniería SIMATIC
- Gran capacidad de procesamiento con aritmética binaria y en coma flotante
- Utilización como controlador (autómata/PLC) central en líneas de fabricación con periferia central y descentralizada
- Interfaz maestro/esclavo PROFIBUS DP
- Para ampliación extensa de la periferia
- Para crear estructuras con periferia descentralizada
- Modo isócrono en PROFIBUS

Para la CPU se requiere una SIMATIC Micro Memory Card.

Sinopsis CPU 314



- Para instalaciones con requisitos medios en cuanto al volumen de programas
- Gran capacidad de procesamiento con aritmética binaria y en coma flotante

Para la CPU se requiere una SIMATIC Micro Memory Card.

Advanced Controller SIMATIC S7-300

Módulos centrales

CPUs estándar

Sinopsis CPU 315-2 PN/DP



- La CPU con memoria de programa y capacidad funcional de nivel medio
- Gran capacidad de procesamiento con aritmética binaria y en coma flotante
- Utilización como controlador (autómata/PLC) central en líneas de fabricación con periferia central y descentralizada
- Interfaz PROFINET con switch de 2 puertos
- PROFINET IO-Controller para operar periferia descentralizada en PROFINET
- Funcionalidad I-Device de PROFINET para conectar la CPU a modo de dispositivo inteligente PROFINET con un controlador SIMATIC o PROFINET I/O no Siemens
- Component based Automation (CBA) sobre PROFINET
- Representante (proxy) en PROFINET de equipos inteligentes conectados a PROFIBUS DP en automatización basada en componentes (CBA)
- Servidor web integrado con la posibilidad de crear páginas web definidas por el usuario
- Interfaz combinada MPI/maestro-esclavo PROFIBUS DP
- Modo isócrono en PROFIBUS y PROFINET

Para la CPU se requiere una SIMATIC Micro Memory Card.

Sinopsis CPU 317-2 DP



- La CPU con gran memoria de programa y capacidad funcional para aplicaciones sofisticadas
- Para tareas de automatización en la construcción de máquinas en serie, máquinas especiales e instalaciones, más allá de los límites de los distintos ramos industriales
- Utilización como controlador (autómata/PLC) central en líneas de fabricación con periferia central y descentralizada
- Gran capacidad de procesamiento con aritmética binaria y en coma flotante
- 2 interfaces maestro/esclavo PROFIBUS DP
- Para ampliación extensa de la periferia
- Para crear estructuras con periferia descentralizada
- Modo isócrono en PROFIBUS
- Soporte opcional de herramientas de ingeniería SIMATIC

Para la CPU se requiere una SIMATIC Micro Memory Card.

Sinopsis CPU 317-2 PN/DP



- La CPU con gran memoria de programa y capacidad funcional para aplicaciones sofisticadas
- Para tareas de automatización en la construcción de máquinas en serie, máquinas especiales e instalaciones, más allá de los límites de los distintos ramos industriales
- Utilización como controlador (autómata/PLC) central en líneas de fabricación con periferia central y descentralizada
- Gran capacidad de procesamiento con aritmética binaria y en coma flotante
- Interfaz PROFINET con switch de 2 puertos
- PROFINET I/O-Controller para operar periferia descentralizada en PROFINET
- Funcionalidad PROFINET I-Device para conectar la CPU a modo de dispositivo inteligente PROFINET con un controlador SIMATIC o PROFINET I/O no Siemens
- Inteligencia distribuida en automatización basada en componentes (CBA) sobre PROFINET
- Representante (proxy) en PROFINET de equipos inteligentes conectados a PROFIBUS DP en automatización basada en componentes (CBA)
- Servidor web integrado con la posibilidad de crear páginas web definidas por el usuario
- Interfaz combinada MPI/maestro-esclavo PROFIBUS DP
- Modo isócrono en PROFIBUS y PROFINET
- Soporte opcional de herramientas de ingeniería SIMATIC

Para la CPU se requiere una SIMATIC Micro Memory Card.

Sinopsis CPU 319-3 PN/DP



- CPU con elevada potencia de procesamiento de comandos, gran memoria de programa y capacidad funcional para aplicaciones sofisticadas
- Para tareas de automatización en la construcción de máquinas en serie, máquinas especiales e instalaciones, más allá de los límites de los distintos ramos industriales
- Empleo a modo de PLC central en líneas de fabricación con unidades periféricas centralizadas y descentralizadas conectadas a PROFIBUS y PROFINET
- PROFINET I/O-Controller para operar periferia descentralizada en PROFINET
- Funcionalidad I-Device de PROFINET para conectar la CPU a modo de dispositivo inteligente PROFINET con un controlador SIMATIC o PROFINET I/O no Siemens
- Interfaz PROFINET con switch de 2 puertos
- Modo isócrono en PROFIBUS o PROFINET
- Servidor web integrado con la posibilidad de crear páginas web definidas por el usuario
- Inteligencia distribuida en automatización basada en componentes (CBA) sobre PROFINET
- Representante (proxy) en PROFINET de equipos inteligentes conectados a PROFIBUS DP en automatización basada en componentes (CBA)
- Soporte opcional de herramientas de ingeniería SIMATIC

Para la CPU se requiere una SIMATIC Micro Memory Card.

Advanced Controller SIMATIC S7-300

Módulos centrales

CPUs estándar

Datos técnicos

Referencia	6ES7312-1AE14-0AB0 CPU312, 32KB	6ES7314-1AG14-0AB0 CPU314, 128 KB	6ES7315-2AH14-0AB0 CPU315-2DP, 256 KB	6ES7315-2EH14-0AB0 CPU315-2 PN/DP, 384 KB
Información general				
Ingeniería con				
• Paquete de programación	STEP 7 V5.5 y superiores + SP1 o STEP 7 V5.2 y superiores + SP1 con HSP 218	STEP 7 V5.5 y superiores + SP1 o STEP 7 V5.2 y superiores + SP1 con HSP 218	STEP 7 V5.5 y superiores + SP1 o STEP 7 V5.2 y superiores + SP1 con HSP 218	STEP 7 V5.5 o superior
Tensión de alimentación				
Valor nominal (DC)				
• 24 V DC	Sí	Sí	Sí	Sí
Pérdidas				
Pérdidas, típ.	4 W	4 W	4,5 W	4,65 W
Memoria				
Memoria de trabajo				
• integrada	32 kbyte	128 kbyte	256 kbyte	384 kbyte
• Tamaño de la memoria no volátil para bloques de datos remanentes	32 kbyte	64 kbyte	128 kbyte	128 kbyte
Memoria de carga				
• enchufable (MMC), máx.	8 Mbyte	8 Mbyte	8 Mbyte	8 Mbyte
Tiempos de ejecución de la CPU				
para operaciones de bits, típ.	0,1 µs	0,06 µs	0,05 µs	0,05 µs
para operaciones a palabras, típ.	0,24 µs	0,12 µs	0,09 µs	0,09 µs
para aritmética de coma fija, típ.	0,32 µs	0,16 µs	0,12 µs	0,12 µs
para aritmética de coma flotante, típ.	1,1 µs	0,59 µs	0,45 µs	0,45 µs
Contadores, temporizadores y su remanencia				
Contadores S7				
• Cantidad	256	256	256	256
Contadores IEC				
• existente	Sí	Sí	Sí	Sí
Temporizadores S7				
• Cantidad	256	256	256	256
Temporizadores IEC				
• existente	Sí	Sí	Sí	Sí
Áreas de datos y su remanencia				
Marcas				
• Número, máx.	256 byte	256 byte	2 048 byte	2 048 byte
Área de direcciones				
Área de direcciones de periferia				
• Entradas	1 024 byte	1 024 byte	2 048 byte	2 048 byte
• Salidas	1 024 byte	1 024 byte	2 048 byte	2 048 byte
Imagen del proceso				
• Entradas, configurables	1 024 byte	1 024 byte	2 048 byte	2 048 byte
• Salidas, configurables	1 024 byte	1 024 byte	2 048 byte	2 048 byte
Hora				
Reloj				
• Reloj de hardware (en tiempo real)		Sí	Sí	Sí
Contador de horas de funcionamiento				
• Cantidad	1	1	1	1

Datos técnicos (continuación)

Referencia	6ES7312-1AE14-0AB0 CPU312, 32KB	6ES7314-1AG14-0AB0 CPU314, 128 KB	6ES7315-2AH14-0AB0 CPU315-2DP, 256 KB	6ES7315-2EH14-0AB0 CPU315-2 PN/DP, 384 KB
1. Interfaz				
Tipo de interfaz	Interfaz RS 485 integrada	Interfaz RS 485 integrada	Interfaz RS 485 integrada	Interfaz RS 485 integrada
Norma física	RS 485	RS 485	RS 485	RS 485
Funcionalidad				
• MPI	Sí	Sí	Sí	Sí
• Maestro PROFIBUS DP	No	No	No	Sí
• Esclavo PROFIBUS DP	No	No	No	Sí
• Acoplamiento punto a punto	No	No	No	No
Maestro DP				
• N° de esclavos DP, máx.				124
2. Interfaz				
Tipo de interfaz			Interfaz RS 485 integrada	PROFINET
Norma física			RS 485	Ethernet RJ45
Física de la interfaz				
• Número de puertos				2
Funcionalidad				
• MPI			No	No
• PROFINET IO-Controller				Sí; también con funcionalidad de IO-Device simultánea
• PROFINET IO-Device				Sí; también con funcionalidad de IO-Controller simultánea
• PROFINET CBA				Sí
• Maestro PROFIBUS DP			Sí	No
• Esclavo PROFIBUS DP			Sí	No
Maestro DP				
• N° de esclavos DP, máx.			124; por estación	
Modo isócrono				
Modo isócrono (aplicación sincronizada hasta el borne)			Sí	Sí; a través de la interfaz PROFIBUS DP o PROFINET
Funciones de comunicación				
Comunicación PG/OP	Sí	Sí	Sí	Sí
Enrutado de registros	No	No	Sí	Sí
Comunicación de datos globales				
• Soporta	Sí	Sí	Sí	Sí
Comunicación S7 básica				
• Soporta	Sí	Sí	Sí	Sí
Comunicación S7				
• Soporta	Sí	Sí	Sí	Sí
Comunicación compatible con S5				
• Soporta	Sí; a través de CP y FC cargables	Sí; a través de CP y FC cargables	Sí; a través de CP y FC cargables	Sí; a través de CP y FC cargables

Advanced Controller SIMATIC S7-300

Módulos centrales

CPUs estándar

Datos técnicos (continuación)

Referencia	6ES7312-1AE14-0AB0 CPU312, 32KB	6ES7314-1AG14-0AB0 CPU314, 128 KB	6ES7315-2AH14-0AB0 CPU315-2DP, 256 KB	6ES7315-2EH14-0AB0 CPU315-2 PN/DP, 384 KB
Comunicación IE abierta				
<ul style="list-style-type: none"> • TCP/IP <ul style="list-style-type: none"> - Número de conexiones máx. • ISO-on-TCP (RFC1006) <ul style="list-style-type: none"> - Número de conexiones máx. • UDP <ul style="list-style-type: none"> - Número de conexiones máx. 				Sí; a través de interfaz PROFINET y FB cargables 8 Sí; a través de interfaz PROFINET y FB cargables 8 Sí; a través de interfaz PROFINET y FB cargables 8
Servidores web				
<ul style="list-style-type: none"> • Soporta 				Sí
Nº de conexiones				
<ul style="list-style-type: none"> • total 	6	12	16	16
Condiciones ambientales				
Temperatura ambiente en servicio				
<ul style="list-style-type: none"> • mín. • máx. 	0 °C 60 °C	0 °C 60 °C	0 °C 60 °C	0 °C 60 °C
Configuración programación				
Lenguaje de programación				
<ul style="list-style-type: none"> - KOP - FUP - AWL - SCL - CFC - GRAPH - HiGraph® 	Sí Sí Sí Sí Sí Sí Sí	Sí Sí Sí Sí Sí Sí Sí	Sí Sí Sí Sí Sí Sí Sí	Sí Sí Sí Sí Sí Sí Sí
Protección de know-how				
<ul style="list-style-type: none"> • Protección de programas de usuario/Protección por contraseña • Codificación de bloque 	Sí Sí; con bloque S7 Privacy	Sí Sí; con bloque S7 Privacy	Sí Sí; con bloque S7 Privacy	Sí Sí; con bloque S7 Privacy
Dimensiones				
Ancho	40 mm	40 mm	40 mm	40 mm
Alto	125 mm	125 mm	125 mm	125 mm
Profundidad	130 mm	130 mm	130 mm	130 mm
Pesos				
Peso, aprox.	270 g	280 g	290 g	340 g

Datos técnicos (continuación)

Referencia	6ES7317-2AK14-0AB0 CPU317-2 DP, 1 MB	6ES7317-2EK14-0AB0 CPU317-2 PN/DP, 1 MB	6ES7318-3EL01-0AB0 CPU319-3 PN/DP, 2 MB
Información general			
Ingeniería con			
• Paquete de programación	STEP 7 V5.5 y superiores + SP1 o STEP 7 V5.2 y superiores + SP1 con HSP 202	STEP 7 V5.5 o superior	STEP 7 V5.5 o superior
Tensión de alimentación			
Valor nominal (DC)			
• 24 V DC	Sí	Sí	Sí
Pérdidas			
Pérdidas, típ.	4,5 W	4,65 W	14 W
Memoria			
Memoria de trabajo			
• integrada	1 024 kbyte	1 024 kbyte	2 048 kbyte
• Tamaño de la memoria no volátil para bloques de datos remanentes	256 kbyte	256 kbyte	700 kbyte
Memoria de carga			
• enchufable (MMC), máx.	8 Mbyte	8 Mbyte	8 Mbyte
Tiempos de ejecución de la CPU			
para operaciones de bits, típ.	0,025 µs	0,025 µs	0,004 µs
para operaciones a palabras, típ.	0,03 µs	0,03 µs	0,01 µs
para aritmética de coma fija, típ.	0,04 µs	0,04 µs	0,01 µs
para aritmética de coma flotante, típ.	0,16 µs	0,16 µs	0,04 µs
Contadores, temporizadores y su remanencia			
Contadores S7			
• Cantidad	512	512	2 048
Contadores IEC			
• existente	Sí	Sí	Sí
Temporizadores S7			
• Cantidad	512	512	2 048
Temporizadores IEC			
• existente	Sí	Sí	Sí
Áreas de datos y su remanencia			
Marcas			
• Número, máx.	4 096 byte	4 096 byte	8 192 byte
Área de direcciones			
Área de direcciones de periferia			
• Entradas	8 192 byte	8 192 byte	8 192 byte
• Salidas	8 192 byte	8 192 byte	8 192 byte
Imagen del proceso			
• Entradas, configurables	8 192 byte	8 192 byte	8 192 byte
• Salidas, configurables	8 192 byte	8 192 byte	8 192 byte
Hora			
Reloj			
• Reloj de hardware (en tiempo real)	Sí	Sí	Sí
Contador de horas de funcionamiento			
• Cantidad	4	4	4
1. Interfaz			
Tipo de interfaz	Interfaz RS 485 integrada	Interfaz RS 485 integrada	Interfaz RS 485 integrada
Norma física	RS 485	RS 485	RS 485
Funcionalidad			
• MPI	Sí	Sí	Sí
• Maestro PROFIBUS DP	Sí	Sí	Sí
• Esclavo PROFIBUS DP	Sí; queda excluido esclavo DP en ambas interfaces al mismo tiempo	Sí	Sí; queda excluido esclavo DP en ambas interfaces al mismo tiempo
• Acoplamiento punto a punto	No	No	No
Maestro DP			
• N° de esclavos DP, máx.	124	124	124

Advanced Controller SIMATIC S7-300

Módulos centrales

CPUs estándar

Datos técnicos (continuación)

Referencia	6ES7317-2AK14-0AB0 CPU317-2 DP, 1 MB	6ES7317-2EK14-0AB0 CPU317-2 PN/DP, 1 MB	6ES7318-3EL01-0AB0 CPU319-3 PN/DP, 2 MB
2. Interfaz			
Tipo de interfaz	Interfaz RS 485 integrada	PROFINET	Interfaz RS 485 integrada
Norma física	RS 485	Ethernet RJ45	RS 485
Física de la interfaz			
• Número de puertos		2	
Funcionalidad			
• MPI	No	No	No
• PROFINET IO-Controller		Sí; también con funcionalidad de IO-Device simultánea	No
• PROFINET IO-Device		Sí; también con funcionalidad de IO-Controller simultánea	No
• PROFINET CBA		Sí	No
• Maestro PROFIBUS DP	Sí	No	Sí
• Esclavo PROFIBUS DP	Sí; queda excluido esclavo DP en ambas interfaces al mismo tiempo	No	Sí; queda excluido esclavo DP en ambas interfaces al mismo tiempo
Maestro DP			
• N° de esclavos DP, máx.	124		124
3. Interfaz			
Tipo de interfaz			PROFINET
Norma física			Ethernet RJ45
Física de la interfaz			
• Número de puertos			2
Funcionalidad			
• MPI			No
• PROFINET IO-Controller			Sí; también con funcionalidad de I-Device simultánea
• PROFINET IO-Device			Sí; también con funcionalidad de IO-Controller simultánea
• PROFINET CBA			Sí
• Maestro PROFIBUS DP			No
• Esclavo PROFIBUS DP			No
Modo isócrono			
Modo isócrono (aplicación sincronizada hasta el borne)		Sí; a través de la interfaz PROFIBUS DP o PROFINET	Sí; a través de la 2ª interfaz PROFIBUS DP o PROFINET
Funciones de comunicación			
Comunicación PG/OP	Sí	Sí	Sí
Enrutado de registros	Sí	Sí	Sí
Comunicación de datos globales			
• Soporta	Sí	Sí	Sí
Comunicación S7 básica			
• Soporta	Sí	Sí	Sí
Comunicación S7			
• Soporta	Sí	Sí	Sí
Comunicación compatible con S5			
• Soporta	Sí; a través de CP y FC cargables	Sí; a través de CP y FC cargables	Sí; a través de CP y FC cargables

Datos técnicos (continuación)

Referencia	6ES7317-2AK14-0AB0 CPU317-2 DP, 1 MB	6ES7317-2EK14-0AB0 CPU317-2 PN/DP, 1 MB	6ES7318-3EL01-0AB0 CPU319-3 PN/DP, 2 MB
Comunicación IE abierta			
• TCP/IP		Sí; a través de interfaz PROFINET y FB cargables	Sí; a través de interfaz PROFINET y FB cargables
- Número de conexiones máx.		16	32
• ISO-on-TCP (RFC1006)		Sí; a través de interfaz PROFINET y FB cargables	Sí; a través de interfaz PROFINET y FB cargables
- Número de conexiones máx.		16	32
• UDP		Sí; a través de interfaz PROFINET y FB cargables	Sí; a través de interfaz PROFINET y FB cargables
- Número de conexiones máx.		16	32
Servidores web			
• Soporta		Sí	Sí
Nº de conexiones			
• total	32	32	32
Condiciones ambientales			
Temperatura ambiente en servicio			
• mín.	0 °C	0 °C	0 °C
• máx.	60 °C	60 °C	60 °C
Configuración programación			
Lenguaje de programación			
- KOP	Sí	Sí	Sí
- FUP	Sí	Sí	Sí
- AWL	Sí	Sí	Sí
- SCL	Sí	Sí	Sí
- CFC	Sí	Sí	Sí
- GRAPH	Sí	Sí	Sí
- HiGraph®	Sí	Sí	Sí
Protección de know-how			
• Protección de programas de usuario/Protección por contraseña	Sí	Sí	Sí
• Codificación de bloque	Sí; con bloque S7 Privacy	Sí; con bloque S7 Privacy	Sí; con bloque S7 Privacy
Dimensiones			
Ancho	40 mm	40 mm	120 mm
Alto	125 mm	125 mm	125 mm
Profundidad	130 mm	130 mm	130 mm
Pesos			
Peso, aprox.	360 g	340 g	1 250 g

Advanced Controller SIMATIC S7-300

Módulos centrales

CPUes estándar

Datos de pedido	Referencia		Referencia
CPU 312 Memoria de trabajo de 32 kbytes, tensión de alimentación 24 V DC, MPI; necesita una MMC	6ES7312-1AE14-0AB0	SIMATIC Manual Collection Manuales electrónicos en DVD, varios idiomas: LOGO!, SIMADYN, Componentes de bus SIMATIC, SIMATIC C7, Periferia descentralizada SIMATIC, SIMATIC HMI, SIMATIC Sensors, SIMATIC NET, SIMATIC PC Based Automation, SIMATIC PCS 7, SIMATIC PG/PC, SIMATIC S7, Software SIMATIC, SIMATIC TDC	6ES7998-8XC01-8YE0
CPU 314 Memoria de trabajo de 128 kbytes, tensión de alimentación 24 V DC, MPI; necesita una MMC	6ES7314-1AG14-0AB0	SIMATIC Manual Collection, servicio de actualización durante 1 año DVD con Manual Collection actual, así como tres actualizaciones sucesivas	6ES7998-8XC01-8YE2
CPU 315-2 DP Memoria de trabajo de 256 kbytes, tensión de alimentación 24 V DC, interfaz MPI, interfaz maestro/esclavo PROFIBUS DP; necesita una MMC	6ES7315-2AH14-0AB0	Conector de alimentación 10 unidades, repuesto	6ES7391-1AA00-0AA0
CPU 315-2 PN/DP Memoria de trabajo de 384 kbytes, tensión de alimentación 24 V DC, interfaz combinada MPI/maestro/esclavo PROFIBUS DP, interfaz Ethernet/PROFINET con switch de 2 puertos; necesita una MMC	6ES7315-2EH14-0AB0	PC-Adapter USB A2 para conectar una PG/un PC u ordenador portátil a PROFIBUS o MPI; cable USB incluido en el suministro	6GK1571-0BA00-0AA0
CPU 317-2 DP Memoria de trabajo de 1 Mbyte, tensión de alimentación 24 V DC, MPI, interfaz maestro/esclavo PROFIBUS DP; necesita una MMC	6ES7317-2AK14-0AB0	Componentes de bus PROFIBUS	
CPU 317-2 PN/DP Memoria de trabajo de 1 Mbyte, tensión de alimentación 24 V DC, interfaz combinada MPI/maestro/esclavo PROFIBUS DP, interfaz Ethernet/PROFINET con switch de 2 puertos; necesita una MMC	6ES7317-2EK14-0AB0	Conector a bus PROFIBUS DP RS 485 <ul style="list-style-type: none">• con salida de cable a 90°, vel. de transferencia máx. 12 Mbits/s<ul style="list-style-type: none">- sin interfaz para PG- con interfaz para PG• con salida de cable a 90° para sistema de conexión FastConnect, vel. de transferencia máx. 12 Mbits/s<ul style="list-style-type: none">- sin interfaz para PG, 1 unidad- sin interfaz para PG, 100 unidades- con interfaz para PG, 1 unidad- con interfaz para PG, 100 unidades• con salida de cable axial para OP SIMATIC, para conectar a PPI, MPI, PROFIBUS	6ES7972-0BA12-0XA0 6ES7972-0BB12-0XA0 6ES7972-0BA52-0XA0 6ES7972-0BA52-0XB0 6ES7972-0BB52-0XA0 6ES7972-0BB52-0XB0 6GK1500-0EA02
CPU 319-3 PN/DP Memoria de trabajo de 2 Mbytes, tensión de alimentación 24 V DC, interfaz combinada MPI/maestro/esclavo PROFIBUS DP, interfaz maestro/esclavo PROFIBUS DP, interfaz Ethernet/PROFINET con switch de 2 puertos; necesita una MMC	6ES7318-3EL01-0AB0	Cable de bus PROFIBUS FastConnect Tipo estándar con composición especial para montaje rápido, 2 hilos, apantallado, venta por metros; unidad de suministro máx. 1.000 m, pedido mínimo 20 m	6XV1830-0EH10
SIMATIC Micro Memory Card 64 kbytes 128 kbytes 512 kbytes 2 Mbytes 4 Mbytes 8 Mbytes	6ES7953-8LF31-0AA0 6ES7953-8LG31-0AA0 6ES7953-8LJ31-0AA0 6ES7953-8LL31-0AA0 6ES7953-8LM31-0AA0 6ES7953-8LP31-0AA0	Repetidor RS 485 para PROFIBUS Velocidad de transferencia hasta máx. 12 Mbits/s; 24 V DC; caja IP20	6ES7972-0AA02-0XA0
Cable MPI para conectar SIMATIC S7 y PG vía MPI; longitud 5 m	6ES7901-0BF00-0AA0		
Etiquetas de numeración de slot	6ES7912-0AA00-0AA0		

Datos de pedido	Referencia		Referencia
Componentes de bus PROFINET			
IE FC TP Standard Cable GP 2x2	6XV1840-2AH10	IE FC RJ45 Plugs	
Cable de par trenzado y apantallado de 4 hilos para conectar a IE FC Outlet RJ45/ IE FC RJ45 Plug; conforme con PROFINET; con aprobación UL; Venta por metros		Conector RJ45 para Industrial Ethernet dotado de robusta caja de metal y contactos de desplazamiento de aislamiento integrados para conectar cables Industrial Ethernet FC	
FO Standard Cable GP (50/125)	6XV1873-2A	IE FC RJ45 Plug 145	
Cable estándar, divisible, aprobación UL, venta por metros		Salida de cable a 145°	
Switch Industrial Ethernet SCALANCE X204-2	6GK5204-2BB10-2AA3	1 unidad	6GK1901-1BB30-0AA0
Switches Industrial Ethernet con acceso SNMP integrado, diagnóstico web, diagnóstico de cables de cobre y diagnóstico PROFINET, para construir topologías en línea, estrella y anillo; cuatro puertos RJ45 a 10/100 Mbits/s y dos puertos ópticos		10 unidades	6GK1901-1BB30-0AB0
Compact Switch Module CSM 377	6GK7377-1AA00-0AA0	50 unidades	6GK1901-1BB30-0AE0
Switch no gestionado para conectar un SIMATIC S7-300, ET200 M y hasta tres estaciones más a Industrial Ethernet con 10/100 Mbits/s; 4 puertos RJ45; alimentación externa de 24 V DC, diagnóstico por LED, módulo S7-300 incl. manual electrónico de producto en CD-ROM		IE FC RJ45 Plug 180	
		Salida de cable a 180°	
		1 unidad	6GK1901-1BB10-2AA0
		10 unidades	6GK1901-1BB10-2AB0
		50 unidades	6GK1901-1BB10-2AE0
		Componentes de bus PROFIBUS/PROFINET	Ver catálogos IK PI o CA 01
		para establecer la comunicación MPI/PROFIBUS/PROFINET	

Advanced Controller SIMATIC S7-300

Módulos centrales

SIPLUS S7-300 CPUs estándar

Sinopsis SIPLUS S7-300 CPU 314



- Para instalaciones con requisitos medios en cuanto al volumen de programas
- Gran capacidad de procesamiento con aritmética binaria y en coma flotante

Para el funcionamiento de la CPU se requiere una SIMATIC Micro Memory Card.

Nota:

Los productos SIPLUS extreme se basan en productos SIMATIC estándar. Los contenidos aquí enumerados se han tomado de los correspondientes productos estándar. Se complementan con información específica de SIPLUS extreme.

Sinopsis SIPLUS S7-300 CPU 315-2DP



- CPU con memoria de programa entre media y alta y capacidad funcional para el uso opcional de herramientas de ingeniería SIMATIC
- Gran capacidad de procesamiento con aritmética binaria y en coma flotante
- Interfaz maestro/esclavo PROFIBUS DP
- Para ampliación extensa de la periferia
- Para crear estructuras con periferia descentralizada

Para el funcionamiento de la CPU se requiere una SIMATIC Micro Memory Card.

Nota:

Los productos SIPLUS extreme se basan en productos SIMATIC estándar. Los contenidos aquí enumerados se han tomado de los correspondientes productos estándar. Se complementan con información específica de SIPLUS extreme.

Sinopsis SIPLUS S7-300 CPU 315-2 PN/DP



- La CPU con memoria de programa y capacidad funcional de nivel medio
- Gran capacidad de procesamiento con aritmética binaria y en coma flotante
- Utilización como controlador central en líneas de fabricación con periferia central y descentralizada
- Component based Automation (CBA) con comunicación por PROFINET
- Representante (proxy) en PROFINET de equipos inteligentes conectados a PROFIBUS DP en automatización basada en componentes (CBA)
- PROFINET IO Controller para operar periferia descentralizada en PROFINET
- Interfaz PROFINET con switch de 2 puertos
- Interfaz combinada MPI/maestro-esclavo PROFIBUS DP
- Modo isócrono en PROFIBUS

Para el funcionamiento de la CPU se requiere una SIMATIC Micro Memory Card.

Nota:

Los productos SIPLUS extreme se basan en productos SIMATIC estándar. Los contenidos aquí enumerados se han tomado de los correspondientes productos estándar. Se complementan con información específica de SIPLUS extreme.

Sinopsis SIPLUS S7-300 CPU 317-2 PN/DP



- La CPU con gran memoria de programa y capacidad funcional para aplicaciones sofisticadas
- Inteligencia distribuida en automatización basada en componentes (CBA) sobre PROFINET
- Representante (proxy) en PROFINET de equipos inteligentes conectados a PROFIBUS DP en automatización basada en componentes (CBA)
- PROFINET I/O Controller para operar periferia descentralizada en PROFINET
- Para tareas de automatización comunes para todos los sectores industriales en construcción de máquinas en serie, máquinas especiales e instalaciones
- Utilización como controlador central en líneas de fabricación con periferia central y descentralizada
- Para ampliación extensa de la periferia
- Para crear estructuras con periferia descentralizada
- Gran capacidad de procesamiento con aritmética binaria y en coma flotante
- Interfaz maestro/esclavo combinada MPI/PROFIBUS DP
- Soporte opcional de herramientas de ingeniería SIMATIC

Para el funcionamiento de la CPU se requiere una SIMATIC Micro Memory Card.

Nota:

Los productos SIPLUS extreme se basan en productos SIMATIC estándar. Los contenidos aquí enumerados se han tomado de los correspondientes productos estándar. Se complementan con información específica de SIPLUS extreme.

Advanced Controller SIMATIC S7-300

Módulos centrales

SIPLUS S7-300 CPUs estándar

Datos técnicos

Referencia	6AG1314-1AG14-2AY0	6AG1314-1AG14-7AB0	6AG1315-2AH14-2AY0	6AG1315-2AH14-7AB0
Based on	6ES7314-1AG14-0AB0 SIPLUS CPU314 EN50155	6ES7314-1AG14-0AB0 SIPLUS S7-300 CPU314	6ES7315-2AH14-0AB0 SIPLUS CPU 315-2DP EN50155	6ES7315-2AH14-0AB0 SIPLUS S7-300 CPU 315-2DP
Condiciones ambientales				
Temperatura ambiente en servicio				
• mín.	-25 °C; = Tmín	-25 °C; = Tmín	-25 °C; = Tmín	-25 °C; = Tmín
• máx.	60 °C; = Tmáx; para uso en vehículos ferroviarios según EN50155 se aplica el rango de temperatura asignado -25 ... +55°C (T1)	70 °C; = Tmáx; 60 °C @ UL/cUL, uso ATEX y FM	60 °C; = Tmáx; para uso en vehículos ferroviarios según EN50155 se aplica el rango de temperatura asignado -25 ... +55°C (T1)	70 °C; = Tmáx; 60 °C @ UL/cUL, uso ATEX y FM
Temperatura ambiente en almacenaje/transporte				
• mín.	-40 °C	-40 °C	-40 °C	-40 °C
• máx.	70 °C	70 °C	70 °C	70 °C
Condiciones ambientales aumentadas				
• Referida a temperatura ambiente-presión atmosférica-altitud de instalación		Tmín ... Tmáx a 1080 hPa ... 795 hPa (-1000 m ... +2000 m) // Tmín ... (Tmáx - 10 K) a 795 hPa ... 658 hPa (+2000 m ... +3500 m) // Tmín ... (Tmáx - 20 K) a 658 hPa ... 540 hPa (+3500 m ... +5000 m)		Tmín ... Tmáx a 1080 hPa ... 795 hPa (-1000 m ... +2000 m) // Tmín ... (Tmáx - 10 K) a 795 hPa ... 658 hPa (+2000 m ... +3500 m) // Tmín ... (Tmáx - 20 K) a 658 hPa ... 540 hPa (+3500 m ... +5000 m)
Humedad relativa del aire				
- Con condensación, ensayado según IEC 60068-2-38, máx.	100 %; HR incl. condensación/helada (no poner en marcha si hay condensación); montaje horizontal	100 %; HR incl. condensación/congelación (sin puesta en marcha si hay condensación)	100 %; HR incl. condensación/helada (no poner en marcha si hay condensación); montaje horizontal	100 %; HR incl. condensación/congelación (sin puesta en marcha si hay condensación)
Resistencia				
- a sustancias biológicamente activas/conforme con EN 60721-3-3	Sí	Sí	Sí	Sí; clase 3B2 Esporas de moho, hongos y esporangios (exceptuando fauna). ¡Las cubiertas de conectores suministradas deben permanecer en las interfaces no utilizadas en caso de servicio en atmósferas con gases nocivos!
- a sustancias químicamente activas/conforme con EN 60721-3-3	Sí; clase 3C4 (HR < 75 %) incl. niebla salina según EN 60068-2-52 (grado de severidad 3). ¡Las tapas de conectores suministradas deben permanecer en las interfaces no utilizadas durante el servicio!	Sí; clase 3C4 incl. niebla salina según EN 60068-2-52 (grado de severidad 3). ¡Las cubiertas de conectores suministradas deben permanecer en las interfaces no utilizadas durante el servicio!	Sí; clase 3C4 (HR < 75 %) incl. niebla salina según EN 60068-2-52 (grado de severidad 3). ¡Las tapas de conectores suministradas deben permanecer en las interfaces no utilizadas durante el servicio!	Sí; clase 3C4 incl. niebla salina según EN 60068-2-52 (grado de severidad 3). ¡Las cubiertas de conectores suministradas deben permanecer en las interfaces no utilizadas durante el servicio!
- a sustancias mecánicamente activas/conforme con EN 60721-3-3	Sí; clase 3S4 incl. arena, polvo. ¡Las cubiertas de conectores suministradas deben permanecer en las interfaces no utilizadas durante el servicio!	Sí; clase 3S4 incl. arena, polvo. ¡Las cubiertas de conectores suministradas deben permanecer en las interfaces no utilizadas durante el servicio!	Sí; clase 3S4 incl. arena, polvo. ¡Las cubiertas de conectores suministradas deben permanecer en las interfaces no utilizadas durante el servicio!	Sí; clase 3S4 incl. arena, polvo. ¡Las cubiertas de conectores suministradas deben permanecer en las interfaces no utilizadas durante el servicio!

Datos técnicos (continuación)

Referencia	6AG1315-2EH14-2AY0	6AG1315-2EH14-7AB0	6AG1317-2EK14-2AY0	6AG1317-2EK14-7AB0
Based on	6ES7315-2EH14-0AB0 SIPLUS S7-300 CPU315-2PN/DP EN50155	6ES7315-2EH14-0AB0 SIPLUS S7-300 CPU315-2PN/DP	6ES7317-2EK14-0AB0 SIPLUS S7-300 CPU317-2PN/DP EN50155	6ES7317-2EK14-0AB0 SIPLUS S7-300 CPU317-2PN/DP
Condiciones ambientales				
Temperatura ambiente en servicio				
• mín.	-25 °C; = T _{mín}	-25 °C; = T _{mín}	-25 °C; = T _{mín}	-25 °C; = T _{mín}
• máx.	60 °C; = T _{máx} ; para uso en vehículos ferroviarios según EN50155 se aplica el rango de temperatura asignado -25 ... +55 °C (T1)	70 °C; = T _{máx} ; 60 °C @ UL/cUL, uso ATEX y FM	60 °C; = T _{máx} ; para uso en vehículos ferroviarios según EN50155 se aplica el rango de temperatura asignado -25 ... +55 °C (T1)	70 °C; = T _{máx} ; @ 60 °C con uso de UL/ATEX/FM
Temperatura ambiente en almacenaje/transporte				
• mín.	-40 °C	-40 °C	-40 °C	-40 °C
• máx.	70 °C	70 °C	70 °C	70 °C
Condiciones ambientales aumentadas				
• Referida a temperatura ambiente-presión atmosférica-altitud de instalación	T _{mín} ... T _{máx} a 1080 hPa ... 795 hPa (-1000 m ... +2000 m) // T _{mín} ... (T _{máx} - 10 K) a 795 hPa ... 658 hPa (+2000 m ... +3500 m) // T _{mín} ... (T _{máx} - 20 K) a 658 hPa ... 540 hPa (+3500 m ... +5000 m)	T _{mín} ... T _{máx} a 1080 hPa ... 795 hPa (-1000 m ... +2000 m) // T _{mín} ... (T _{máx} - 10 K) a 795 hPa ... 658 hPa (+2000 m ... +3500 m) // T _{mín} ... (T _{máx} - 20 K) a 658 hPa ... 540 hPa (+3500 m ... +5000 m)	T _{mín} ... T _{máx} a 1080 hPa ... 795 hPa (-1000 m ... +2000 m) // T _{mín} ... (T _{máx} - 10 K) a 795 hPa ... 658 hPa (+2000 m ... +3500 m) // T _{mín} ... (T _{máx} - 20 K) a 658 hPa ... 540 hPa (+3500 m ... +5000 m)	T _{mín} ... T _{máx} a 1080 hPa ... 795 hPa (-1000 m ... +2000 m) // T _{mín} ... (T _{máx} - 10 K) a 795 hPa ... 658 hPa (+2000 m ... +3500 m) // T _{mín} ... (T _{máx} - 20 K) a 658 hPa ... 540 hPa (+3500 m ... +5000 m)
Humedad relativa del aire				
- Con condensación, ensayado según IEC 60068-2-38, máx.	100 %; HR incl. condensación/congelación (sin puesta en marcha si hay condensación)	100 %; HR incl. condensación/congelación (sin puesta en marcha si hay condensación)	100 %; HR, incl. condensación admisible (sin puesta en marcha si hay condensación)	100 %; HR, incl. condensación/congelación admisible (sin puesta en marcha si hay condensación)
Resistencia				
- a sustancias biológicamente activas/conforme con EN 60721-3-3	Sí; clase 3B2 Esporas de moho, hongos y esporangios (exceptuando fauna). ¡Las cubiertas de conectores suministradas deben permanecer en las interfaces no utilizadas en caso de servicio en atmósferas con gases nocivos!	Sí; clase 3B2 Esporas de moho, hongos y esporangios (exceptuando fauna). ¡Las cubiertas de conectores suministradas deben permanecer en las interfaces no utilizadas en caso de servicio en atmósferas con gases nocivos!	Sí	Sí; clase 3B2 Esporas de moho, hongos y esporangios (exceptuando fauna). ¡Las cubiertas de conectores suministradas deben permanecer en las interfaces no utilizadas en caso de servicio en atmósferas con gases nocivos!
- a sustancias químicamente activas/conforme con EN 60721-3-3	Sí; clase 3C4 incl. niebla salina según EN 60068-2-52 (grado de severidad 3). ¡Las cubiertas de conectores suministradas deben permanecer en las interfaces no utilizadas durante el servicio!	Sí; clase 3C4 incl. niebla salina según EN 60068-2-52 (grado de severidad 3). ¡Las cubiertas de conectores suministradas deben permanecer en las interfaces no utilizadas durante el servicio!	Sí; clase 3C4 incl. niebla salina según EN 60068-2-52 (grado de severidad 3). ¡Las cubiertas de conectores suministradas deben permanecer en las interfaces no utilizadas durante el servicio!	Sí; clase 3C4 incl. niebla salina según EN 60068-2-52 (grado de severidad 3). ¡Las cubiertas de conectores suministradas deben permanecer en las interfaces no utilizadas durante el servicio!
- a sustancias mecánicamente activas/conforme con EN 60721-3-3	Sí; clase 3S4 incl. arena, polvo. ¡Las cubiertas de conectores suministradas deben permanecer en las interfaces no utilizadas durante el servicio!	Sí; clase 3S4 incl. arena, polvo. ¡Las cubiertas de conectores suministradas deben permanecer en las interfaces no utilizadas durante el servicio!	Sí; clase 3S4 incl. arena, polvo. ¡Las cubiertas de conectores suministradas deben permanecer en las interfaces no utilizadas durante el servicio!	Sí; clase 3S4 incl. arena, polvo. ¡Las cubiertas de conectores suministradas deben permanecer en las interfaces no utilizadas durante el servicio!

Advanced Controller SIMATIC S7-300

Módulos centrales

SIPLUS S7-300 CPUs estándar

Datos de pedido

Referencia

SIPLUS S7-300 CPU 314

Para aplicaciones industriales con condiciones ambientales ampliadas

CPU, memoria de trabajo de 128 kbytes, tensión de alimentación 24 V DC, MPI; se necesita MMC

Rango de temperatura ampliado y presencia de atmósfera agresiva

6AG1314-1AG14-7AB0

Para aplicaciones ferroviarias "Rolling Stock"

CPU, memoria de trabajo de 128 kbytes, tensión de alimentación 24 V DC, MPI; se necesita MMC

Conforme con EN 50155

6AG1314-1AG14-2AY0

SIPLUS S7-300 CPU 315-2 DP

Para aplicaciones industriales con condiciones ambientales ampliadas

CPU, memoria de trabajo de 256 kbytes, tensión de alimentación 24 V DC, interfaz MPI, interfaz maestro/esclavo PROFIBUS DP; se necesita MMC

Rango de temperatura ampliado y presencia de atmósfera agresiva

6AG1315-2AH14-7AB0

Para aplicaciones ferroviarias "Rolling Stock"

CPU, memoria de trabajo de 256 kbytes, tensión de alimentación 24 V DC, interfaz MPI, interfaz maestro/esclavo PROFIBUS DP; se necesita MMC

Conforme con EN 50155

6AG1315-2AH14-2AY0

SIPLUS S7-300 CPU 315-2 PN/DP

Para aplicaciones industriales con condiciones ambientales ampliadas

CPU, memoria de trabajo de 384 kbytes, tensión de alimentación 24 V DC, interfaz MPI/maestro/esclavo PROFIBUS DP combinada, interfaz Ethernet/PROFINET con switch de 2 puertos; se necesita MMC

Rango de temperatura ampliado y presencia de atmósfera agresiva

6AG1315-2EH14-7AB0

Para aplicaciones ferroviarias "Rolling Stock"

CPU, memoria de trabajo de 384 kbytes, tensión de alimentación 24 V DC, interfaz MPI/maestro/esclavo PROFIBUS DP combinada, interfaz Ethernet/PROFINET con switch de 2 puertos; se necesita MMC

Conforme con EN 50155

6AG1315-2EH14-2AY0

Referencia

SIPLUS S7-300 CPU 317-2 PN/DP

Para aplicaciones industriales con condiciones ambientales ampliadas

CPU, memoria de trabajo de 1 Mbyte, tensión de alimentación 24 V DC, interfaz maestro/esclavo combinada MPI/PROFIBUS DP, interfaz Ethernet/PROFINET; se necesita MMC

Rango de temperatura ampliado y presencia de atmósfera agresiva

6AG1317-2EK14-7AB0

Para aplicaciones ferroviarias "Rolling Stock"

CPU, memoria de trabajo de 1 Mbyte, tensión de alimentación 24 V DC, interfaz maestro/esclavo combinada MPI/PROFIBUS DP, interfaz Ethernet/PROFINET; se necesita MMC

Conforme con EN 50155

6AG1317-2EK14-2AY0

Accesorios

Obligatorio

SIMATIC Micro Memory Card

64 kbytes

6ES7953-8LF31-0AA0

128 kbytes

6ES7953-8LG31-0AA0

512 kbytes

6ES7953-8LJ31-0AA0

2 Mbytes

6ES7953-8LL31-0AA0

4 Mbytes

6ES7953-8LM31-0AA0

8 Mbytes

6ES7953-8LP31-0AA0

Para comunicación dentro de la aplicación

Conector a bus PROFIBUS DP RS 485

(rango de temperatura ampliado y presencia de atmósfera agresiva)

con salida de cable a 90°, vel. de transferencia máx. 12 Mbits/s

- sin interfaz para PG
- con interfaz para PG

6AG1972-0BA12-2XA0
6AG1972-0BB12-2XA0

con salida de cable inclinada, velocidad máx. de transferencia 12 Mbits/s

- sin interfaz para PG
- con interfaz para PG

6AG1972-0BA42-7XA0
6AG1972-0BB42-7XA0

conexión por desplazamiento del aislamiento, velocidad de transferencia máx. 12 Mbits/s

- con interfaz para PG, puesta a tierra a través de la placa del armario eléctrico

6AG1972-0BB70-7XA0

(rango de temperatura ampliado)

con salida de cable axial para OP SIMATIC, para conectar a PPI, MPI, PROFIBUS

6AG1500-0EA02-2AA0

Datos de pedido	Referencia		Referencia	
IE FC RJ45 Plug 180 (rango de temperatura ampliado y presencia de atmósfera agresiva) Salida de cable a 180° • 1 unidad	6AG1901-1BB10-7AA0		IE FC TP Standard Cable GP 2x2 Cable de par trenzado y apantallado de 4 hilos para conectar a IE FC Outlet RJ45/IE FC RJ45 Plug; conforme con PROFINET; con aprobación UL; Venta por metros	6XV1840-2AH10
Switches Industrial Ethernet SIPLUS SCALANCE X-200 Switches Industrial Ethernet con acceso SNMP integrado, diagnóstico web, diagnóstico de cables de cobre y diagnóstico PROFINET, para construir topologías lineales, en estrella y en anillo con gestor de redundancia integrado (excepción: SCALANCE X208PRO); incl. instrucciones de servicio, manual de redes Industrial Ethernet y software de configuración en CD-ROM • Con puertos eléctricos y ópticos para FO multimodo de vidrio hasta máx. 3 km • Rango de temperatura ampliado y presencia de atmósfera agresiva • SIPLUS SCALANCE X204-2 con cuatro puertos RJ45 a 10/100 Mbits/s y dos puertos ópticos	6AG1204-2BB10-4AA3		FO Standard Cable GP (50/125) Cable estándar, divisible, aprobación UL, venta por metros <i>Para puesta en marcha</i> Cable MPI para conectar SIMATIC S7 y PG vía MPI; longitud 5 m PC-Adapter USB A2 para conectar una PG/un PC u ordenador portátil a PROFIBUS o MPI; cable USB incluido en el suministro <i>Consumibles</i> Conector de alimentación 10 unidades, repuesto Etiquetas de numeración de slot <i>Documentación</i> SIMATIC Manual Collection Manuales electrónicos en DVD, varios idiomas: LOGO!, SIMADYN, Componentes de bus SIMATIC, SIMATIC C7, Periferia descentralizada SIMATIC, SIMATIC HMI, SIMATIC Sensors, SIMATIC NET, SIMATIC PC Based Automation, SIMATIC PCS 7, SIMATIC PG/PC, SIMATIC S7, Software SIMATIC, SIMATIC TDC SIMATIC Manual Collection, servicio de actualización durante 1 año DVD con Manual Collection actual, así como tres actualizaciones sucesivas	6XV1873-2A 6ES7901-0BF00-0AA0 6GK1571-0BA00-0AA0 6ES7391-1AA00-0AA0 6ES7912-0AA00-0AA0 6ES7998-8XC01-8YE0 6ES7998-8XC01-8YE2
Cable de bus PROFIBUS FastConnect Tipo estándar con composición especial para montaje rápido, 2 hilos, apantallado, venta por metros; unidad de suministro máx. 1000 m, pedido mínimo 20 m	6XV1830-0EH10			
Repetidor RS 485 para PROFIBUS (rango de temperatura ampliado y presencia de atmósfera agresiva) Velocidad de transferencia hasta máx. 12 Mbits/s; 24 V DC; caja IP20	6AG1972-0AA02-7XA0			

Advanced Controller SIMATIC S7-300

Módulos centrales

CPUs compactas

Sinopsis CPU 312 C



- La CPU compacta con entradas/salidas digitales integradas
- Para pequeñas aplicaciones con altos requisitos de capacidad de procesamiento
- Con funciones tecnológicas

Para la CPU se requiere una SIMATIC Micro Memory Card.

Sinopsis CPU 313C-2 PtP



- La CPU compacta con entradas/salidas digitales integradas y segundo puerto serie
- Para instalaciones con altos requisitos de capacidad de procesamiento y velocidad de reacción
- Con funciones tecnológicas

Para la CPU se requiere una SIMATIC Micro Memory Card.

Sinopsis CPU 313C



- La CPU compacta con entradas/salidas digitales y analógicas integradas
- Para instalaciones con altos requisitos de capacidad de procesamiento y tiempo de reacción
- Con funciones tecnológicas

Para la CPU se requiere una SIMATIC Micro Memory Card.

Sinopsis CPU 313C-2 DP



- La CPU compacta con entradas/salidas digitales integradas e interfaz maestro/esclavo PROFIBUS DP
- Para instalaciones con altos requisitos de capacidad de procesamiento y tiempo de reacción
- Con funciones tecnológicas
- Para tareas con funciones especiales
- Para la conexión de periferia descentralizada

Para la CPU se requiere una SIMATIC Micro Memory Card.

Sinopsis CPU 314C-2 PtP



- La CPU compacta con entradas/salidas digitales y analógicas integradas, así como segundo puerto serie
- Para instalaciones con altos requisitos de capacidad de procesamiento y velocidad de reacción
- Con funciones tecnológicas

Para la CPU se requiere una SIMATIC Micro Memory Card.

Sinopsis CPU 314C-2 PN/DP



- La CPU compacta con entradas/salidas digitales y analógicas integradas y funciones tecnológicas
- Gran capacidad de procesamiento en aritmética binaria y en coma flotante
- Conexión de la periferia descentralizada vía PROFIBUS y PROFINET
- Interfaz combinada maestro/esclavo MPI/PROFIBUS DP
- Interfaz PROFINET con switch de 2 puertos
- PROFINET IO-Controller para operar periferia descentralizada en PROFINET
- Funcionalidad I-Device de PROFINET para conectar la CPU a modo de dispositivo inteligente PROFINET con un controlador SIMATIC o PROFINET I/O no Siemens
- Component based Automation (CBA) en PROFINET
- Representante (proxy) en PROFINET de equipos inteligentes conectados a PROFIBUS DP en automatización basada en componentes (CBA)
- Servidor web integrado con la posibilidad de crear páginas web definidas por el usuario
- Modo isócrono en PROFINET

SIMATIC Micro Memory Card necesaria para el funcionamiento de la CPU.

Sinopsis CPU 314C-2 DP



- La CPU compacta con entradas/salidas digitales y analógicas integradas e interfaz maestro/esclavo PROFIBUS DP
- Con funciones tecnológicas
- Para instalaciones con altos requisitos de capacidad de procesamiento y velocidad de reacción
- Para la conexión de periferia descentralizada

Para la CPU se requiere una SIMATIC Micro Memory Card.

Advanced Controller SIMATIC S7-300

Módulos centrales

CPUs compactas

Datos técnicos

Referencia	6ES7312-5BF04-0AB0 CPU312C, 10ED/6SD, 64 KB	6ES7313-5BG04-0AB0 CPU313C, 24ED/16SD/5EA/2SA, 128 KB	6ES7313-6BG04-0AB0 CPU313C-2 PTP, 16ED/16SD, 128 KB	6ES7313-6CG04-0AB0 CPU313C-2 DP, 16ED/16SD, 128 KB
Información general				
Ingeniería con				
• Paquete de programación	STEP 7 V5.5 + SP1 y superiores o STEP 7 V5.3 + SP2 y superiores con HSP 203	STEP 7 V5.5 + SP1 y superiores o STEP 7 V5.3 + SP2 y superiores con HSP 203	STEP 7 V5.5 y superiores + SP1 o STEP 7 V5.3 y superiores + SP2 con HSP 204	STEP 7 V5.5 + SP1 y superiores o STEP 7 V5.3 + SP2 y superiores con HSP 203
Tensión de alimentación				
Valor nominal (DC)				
• 24 V DC	Sí	Sí	Sí	Sí
Pérdidas				
Pérdidas, típ.	8 W	12 W	9 W	9 W
Memoria				
Memoria de trabajo				
• integrada	64 kbyte	128 kbyte	128 kbyte	128 kbyte
• Tamaño de la memoria no volátil para bloques de datos remanentes	64 kbyte	64 kbyte	64 kbyte	64 kbyte
Memoria de carga				
• enchufable (MMC), máx.	8 Mbyte	8 Mbyte	8 Mbyte	8 Mbyte
Tiempos de ejecución de la CPU				
para operaciones de bits, típ.	0,1 µs	0,07 µs	0,07 µs	0,07 µs
para operaciones a palabras, típ.	0,24 µs	0,15 µs	0,15 µs	0,15 µs
para aritmética de coma fija, típ.	0,32 µs	0,2 µs	0,2 µs	0,2 µs
para aritmética de coma flotante, típ.	1,1 µs	0,72 µs	0,72 µs	0,72 µs
Contadores, temporizadores y su remanencia				
Contadores S7				
• Cantidad	256	256	256	256
Contadores IEC				
• existente	Sí	Sí	Sí	Sí
Temporizadores S7				
• Cantidad	256	256	256	256
Temporizadores IEC				
• existente	Sí	Sí	Sí	Sí
Áreas de datos y su remanencia				
Marcas				
• Número, máx.	256 byte	256 byte	256 byte	256 byte
Área de direcciones				
Área de direcciones de periferia				
• Entradas	1 024 byte	1 024 byte	1 024 byte	2 048 byte
• Salidas	1 024 byte	1 024 byte	1 024 byte	2 048 byte
Imagen del proceso				
• Entradas, configurables	1 024 byte	1 024 byte	1 024 byte	2 048 byte
• Salidas, configurables	1 024 byte	1 024 byte	1 024 byte	2 048 byte
Hora				
Reloj				
• Reloj de hardware (en tiempo real)		Sí	Sí	Sí
Contador de horas de funcionamiento				
• Cantidad	1	1	1	1
Entradas digitales				
Canales integrados (DI)	10	24	16	16
Salidas digitales				
Canales integrados (DO)	6	16	16	16

Datos técnicos (continuación)

Referencia	6ES7312-5BF04-0AB0 CPU312C, 10ED/6SD, 64 KB	6ES7313-5BG04-0AB0 CPU313C, 24ED/16SD/5EA/2SA, 128 KB	6ES7313-6BG04-0AB0 CPU313C-2 PTP, 16ED/16SD, 128 KB	6ES7313-6CG04-0AB0 CPU313C-2 DP, 16ED/16SD, 128 KB
Entradas analógicas				
Canales integrados (AI)	0	5; 4 x intensidad/tensión, 1 x resistencia	0	0
Rangos de entrada				
• Tensión		Sí; ±10 V/100 kΩ; 0 V a 10 V/100 kΩ		
• Intensidad		Sí; ±20 mA/100 Ω; 0 mA a 20 mA/100 Ω; 4 mA a 20 mA/100 Ω		
• Termorresistencias		Sí; Pt 100/10 MΩ		
• Resistencia		Sí; 0 Ω a 600 Ω/10 MΩ		
Salidas analógicas				
Canales integrados (AO)	0	2	0	0
Rangos de salida, tensión				
• 0 a 10 V		Sí		
• -10 V a +10 V		Sí		
Rangos de salida, intensidad				
• 0 a 20 mA		Sí		
• -20 mA a +20 mA		Sí		
• 4 mA a 20 mA		Sí		
1. Interfaz				
Tipo de interfaz	Interfaz RS 485 integrada	Interfaz RS 485 integrada	Interfaz RS 485 integrada	Interfaz RS 485 integrada
Norma física	RS 485	RS 485	RS 485	RS 485
Funcionalidad				
• MPI	Sí	Sí	Sí	Sí
• Maestro PROFIBUS DP	No	No	No	No
• Esclavo PROFIBUS DP	No	No	No	No
• Acoplamiento punto a punto	No	No	No	No
2. Interfaz				
Tipo de interfaz			Interfaz RS 422/RS 485 integrada	Interfaz RS 485 integrada
Norma física			RS 422/RS 485 (X.27)	RS 485
Funcionalidad				
• MPI			No	No
• PROFINET IO-Controller			No	No
• PROFINET IO-Device			No	No
• PROFINET CBA			No	No
• Maestro PROFIBUS DP			No	Sí
• Esclavo PROFIBUS DP			No	Sí
Maestro DP				
• N° de esclavos DP, máx.				124
Funciones de comunicación				
Comunicación PG/OP	Sí	Sí	Sí	Sí
Enrutado de registros	No	No	No	Sí
Comunicación de datos globales				
• Soporta	Sí	Sí	Sí	Sí
Comunicación S7 básica				
• Soporta	Sí	Sí	Sí; Servidor	Sí
Comunicación S7				
• Soporta	Sí	Sí	Sí	Sí
Comunicación compatible con S5				
• Soporta	Sí; a través de CP y FC cargables	Sí; a través de CP y FC cargables	Sí; a través de CP y FC cargables	Sí; a través de CP y FC cargables
Nº de conexiones				
• total	6	8	8	8

Advanced Controller SIMATIC S7-300

Módulos centrales

CPU compactas

Datos técnicos (continuación)

Referencia	6ES7312-5BF04-0AB0 CPU312C, 10ED/6SD, 64 KB	6ES7313-5BG04-0AB0 CPU313C, 24ED/16SD/5EA/2SA, 128 KB	6ES7313-6BG04-0AB0 CPU313C-2 PTP, 16ED/16SD, 128 KB	6ES7313-6CG04-0AB0 CPU313C-2 DP, 16ED/16SD, 128 KB
Funciones integradas				
Nº de contadores	2; Ver manual "Funciones tecnológicas"	3; Ver manual "Funciones tecnológicas"	3; Ver manual "Funciones tecnológicas"	3; Ver manual "Funciones tecnológicas"
Frecuencia de contaje (contadores), máx.	10 kHz	30 kHz	30 kHz	30 kHz
Medida de frecuencia	Sí	Sí	Sí	Sí
Nº de frecuencímetros	2; hasta máx. 10 kHz (ver manual "Funciones tecnológicas")	3; hasta máx. 30 kHz (ver manual "Funciones tecnológicas")	3; hasta máx. 30 kHz (ver manual "Funciones tecnológicas")	3; hasta máx. 30 kHz (ver manual "Funciones tecnológicas")
Posicionamiento en lazo abierto	No	No	No	No
Bloques de función integrados (regulación)	No	Sí; Regulador PID (ver manual "Funciones tecnológicas")	Sí; Regulador PID (ver manual "Funciones tecnológicas")	Sí; Regulador PID (ver manual "Funciones tecnológicas")
Regulador PID	No	Sí	Sí	Sí
Nº de salidas de impulsos	2; Modulación de ancho de impulso hasta máx. 2,5 kHz (ver manual "Funciones tecnológicas")	3; Modulación de ancho de impulso hasta máx. 2,5 kHz (ver manual "Funciones tecnológicas")	3; Modulación de ancho de impulso hasta máx. 2,5 kHz (ver manual "Funciones tecnológicas")	3; Modulación de ancho de impulso hasta máx. 2,5 kHz (ver manual "Funciones tecnológicas")
Frecuencia límite (impulsos)	2,5 kHz	2,5 kHz	2,5 kHz	2,5 kHz
Condiciones ambientales				
Temperatura ambiente en servicio				
• mín.	0 °C	0 °C	0 °C	0 °C
• máx.	60 °C	60 °C	60 °C	60 °C
Configuración				
programación				
Lenguaje de programación				
- KOP	Sí	Sí	Sí	Sí
- FUP	Sí	Sí	Sí	Sí
- AWL	Sí	Sí	Sí	Sí
- SCL	Sí	Sí	Sí	Sí
- CFC	Sí	Sí	Sí	Sí
- GRAPH	Sí	Sí	Sí	Sí
- HiGraph®	Sí	Sí	Sí	Sí
Protección de know-how				
• Protección de programas de usuario/Protección por contraseña	Sí	Sí	Sí	Sí
• Codificación de bloque	Sí; con bloque S7 Privacy	Sí; con bloque S7 Privacy	Sí; con bloque S7 Privacy	Sí; con bloque S7 Privacy
Dimensiones				
Ancho	80 mm	120 mm	80 mm	80 mm
Alto	125 mm	125 mm	125 mm	125 mm
Profundidad	130 mm	130 mm	130 mm	130 mm
Pesos				
Peso, aprox.	410 g	660 g	500 g	500 g

Datos técnicos (continuación)

Referencia	6ES7314-6BH04-0AB0 CPU314C-2PTP, 24ED/16SD/5EA/2SA, 192 KB	6ES7314-6CH04-0AB0 CPU314C-2DP, 24ED/16SD/5EA/2SA, 192 KB	6ES7314-6EH04-0AB0 CPU314C-2PN/DP, 24ED/16D/4EA/2SA, 192KB
Información general			
Ingeniería con			
• Paquete de programación	STEP 7 V5.5 y superiores + SP1 o STEP 7 V5.3 y superiores + SP2 con HSP 204	STEP 7 V5.5 + SP1 y superiores o STEP 7 V5.3 + SP2 y superiores con HSP 203	STEP 7 V5.5 o superior con HSP 191
Tensión de alimentación			
Valor nominal (DC)			
• 24 V DC	Sí	Sí	Sí
Pérdidas			
Pérdidas, típ.	13 W	13 W	14 W
Memoria			
Memoria de trabajo			
• integrada	192 kbyte	192 kbyte	192 kbyte
• Tamaño de la memoria no volátil para bloques de datos remanentes	64 kbyte	64 kbyte	64 kbyte
Memoria de carga			
• enchufable (MMC), máx.	8 Mbyte	8 Mbyte	8 Mbyte
Tiempos de ejecución de la CPU			
para operaciones de bits, típ.	0,06 µs	0,06 µs	0,06 µs
para operaciones a palabras, típ.	0,12 µs	0,12 µs	0,12 µs
para aritmética de coma fija, típ.	0,16 µs	0,16 µs	0,16 µs
para aritmética de coma flotante, típ.	0,59 µs	0,59 µs	0,59 µs
Contadores, temporizadores y su remanencia			
Contadores S7			
• Cantidad	256	256	256
Contadores IEC			
• existente	Sí	Sí	Sí
Temporizadores S7			
• Cantidad	256	256	256
Temporizadores IEC			
• existente	Sí	Sí	Sí
Áreas de datos y su remanencia			
Marcas			
• Número, máx.	256 byte	256 byte	256 byte
Área de direcciones			
Área de direcciones de periferia			
• Entradas	1 024 byte	2 048 byte	2 048 byte
• Salidas	1 024 byte	2 048 byte	2 048 byte
Imagen del proceso			
• Entradas, configurables	1 024 byte	2 048 byte	2 048 byte
• Salidas, configurables	1 024 byte	2 048 byte	2 048 byte
Hora			
Reloj			
• Reloj de hardware (en tiempo real)	Sí	Sí	Sí
Contador de horas de funcionamiento			
• Cantidad	1	1	1
Entradas digitales			
Canales integrados (DI)	24	24	24
Salidas digitales			
Canales integrados (DO)	16	16	16

Advanced Controller SIMATIC S7-300

Módulos centrales

CPU compactas

Datos técnicos (continuación)

Referencia	6ES7314-6BH04-0AB0 CPU314C-2PTP, 24ED/16SD/5EA/2SA, 192 KB	6ES7314-6CH04-0AB0 CPU314C-2DP, 24ED/16SD/5EA/2SA, 192 KB	6ES7314-6EH04-0AB0 CPU314C-2PN/DP, 24ED/16D/4EA/2SA, 192KB
Entradas analógicas			
Canales integrados (AI)	5; 4 x intensidad/tensión, 1 x resistencia	5; 4 x intensidad/tensión, 1 x resistencia	5; 4 x intensidad/tensión, 1 x resistencia
Rangos de entrada			
• Tensión	Sí; ± 10 V/100 k Ω ; 0 V a 10 V/100 k Ω	Sí; ± 10 V/100 k Ω ; 0 V a 10 V/100 k Ω	Sí; ± 10 V/100 k Ω ; 0 V a 10 V/100 k Ω
• Intensidad	Sí; ± 20 mA/100 Ω ; 0 mA a 20 mA/100 Ω ; 4 mA a 20 mA/100 Ω	Sí; ± 20 mA/100 Ω ; 0 mA a 20 mA/100 Ω ; 4 mA a 20 mA/100 Ω	Sí; ± 20 mA/100 Ω ; 0 mA a 20 mA/100 Ω ; 4 mA a 20 mA/100 Ω
• Termorresistencias	Sí; Pt 100/10 M Ω	Sí; Pt 100/10 M Ω	Sí; Pt 100/10 M Ω
• Resistencia	Sí; 0 Ω a 600 Ω /10 M Ω	Sí; 0 Ω a 600 Ω /10 M Ω	Sí; 0 Ω a 600 Ω /10 M Ω
Salidas analógicas			
Canales integrados (AO)	2	2	2
Rangos de salida, tensión			
• 0 a 10 V	Sí	Sí	Sí
• -10 V a +10 V	Sí	Sí	Sí
Rangos de salida, intensidad			
• 0 a 20 mA	Sí	Sí	Sí
• -20 mA a +20 mA	Sí	Sí	Sí
• 4 mA a 20 mA	Sí	Sí	Sí
1. Interfaz			
Tipo de interfaz	Interfaz RS 485 integrada	Interfaz RS 485 integrada	Interfaz RS 485 integrada
Norma física	RS 485	RS 485	RS 485
Funcionalidad			
• MPI	Sí	Sí	Sí
• Maestro PROFIBUS DP	No	No	Sí
• Esclavo PROFIBUS DP	No	No	Sí
• Acoplamiento punto a punto	No	No	No
Maestro DP			
• N° de esclavos DP, máx.			124
2. Interfaz			
Tipo de interfaz	Interfaz RS 422/RS 485 integrada	Interfaz RS 485 integrada	PROFINET
Norma física	RS 422/RS 485 (X.27)	RS 485	Ethernet RJ45
Física de la interfaz			
• Número de puertos			2
Funcionalidad			
• MPI	No	No	No
• PROFINET IO-Controller	No	No	Sí; también con funcionalidad de IO-Device simultánea
• PROFINET IO-Device	No	No	Sí; también con funcionalidad de IO-Controller simultánea
• PROFINET CBA	No	No	Sí
• Maestro PROFIBUS DP	No	Sí	No
• Esclavo PROFIBUS DP	No	Sí	No
Maestro DP			
• N° de esclavos DP, máx.		124	
Modo isócrono			
Modo isócrono (aplicación sincronizada hasta el borne)			Sí; sólo en PROFINET
Funciones de comunicación			
Comunicación PG/OP	Sí	Sí	Sí
Enrutado de registros	No	Sí	Sí
Comunicación de datos globales			
• Soporta	Sí	Sí	Sí

Datos técnicos (continuación)

Referencia	6ES7314-6BH04-0AB0 CPU314C-2PTP, 24ED/16SD/5EA/2SA, 192 KB	6ES7314-6CH04-0AB0 CPU314C-2DP, 24ED/16SD/5EA/2SA, 192 KB	6ES7314-6EH04-0AB0 CPU314C-2PN/DP, 24ED/16D/4EA/2SA, 192KB
Comunicación S7 básica			
• Soporta	Sí	Sí	Sí
Comunicación S7			
• Soporta	Sí	Sí	Sí
Comunicación compatible con S5			
• Soporta	Sí; a través de CP y FC cargables	Sí; a través de CP y FC cargables	Sí; a través de CP y FC cargables
Comunicación IE abierta			
• TCP/IP			Sí; a través de interfaz PROFINET y FB cargables
- Número de conexiones máx.			8
• ISO-on-TCP (RFC1006)			Sí; a través de interfaz PROFINET y FB cargables
- Número de conexiones máx.			8
• UDP			Sí; a través de interfaz PROFINET y FB cargables
- Número de conexiones máx.			8
Servidores web			
• Soporta			Sí
Nº de conexiones			
• total	12	12	12
Funciones integradas			
Nº de contadores	4; Ver manual "Funciones tecnológicas"	4; Ver manual "Funciones tecnológicas"	4; Ver manual "Funciones tecnológicas"
Frecuencia de contaje (contadores), máx.	60 kHz	60 kHz	60 kHz
Medida de frecuencia	Sí	Sí	Sí
Nº de frecuencímetros	4; hasta máx. 60 kHz (ver manual "Funciones tecnológicas")	4; hasta máx. 60 kHz (ver manual "Funciones tecnológicas")	4; hasta máx. 60 kHz (ver manual "Funciones tecnológicas")
Posicionamiento en lazo abierto	Sí	Sí	Sí
Bloques de función integrados (regulación)	Sí; Regulador PID (ver manual "Funciones tecnológicas")	Sí; Regulador PID (ver manual "Funciones tecnológicas")	Sí; Regulador PID (ver manual "Funciones tecnológicas")
Regulador PID	Sí	Sí	Sí
Nº de salidas de impulsos	4; Modulación de ancho de impulso hasta máx. 2,5 kHz (ver manual "Funciones tecnológicas")	4; Modulación de ancho de impulso hasta máx. 2,5 kHz (ver manual "Funciones tecnológicas")	4; Modulación de ancho de impulso hasta máx. 2,5 kHz (ver manual "Funciones tecnológicas")
Frecuencia límite (impulsos)	2,5 kHz	2,5 kHz	2,5 kHz
Condiciones ambientales			
Temperatura ambiente en servicio			
• mín.	0 °C	0 °C	0 °C
• máx.	60 °C	60 °C	60 °C
Configuración programación			
Lenguaje de programación			
- KOP	Sí	Sí	Sí
- FUP	Sí	Sí	Sí
- AWL	Sí	Sí	Sí
- SCL	Sí	Sí	Sí
- CFC	Sí	Sí	Sí
- GRAPH	Sí	Sí	Sí
- HiGraph®	Sí	Sí	Sí
Protección de know-how			
• Protección de programas de usuario/Protección por contraseña	Sí	Sí	Sí
• Codificación de bloque	Sí; con bloque S7 Privacy	Sí; con bloque S7 Privacy	Sí; con bloque S7 Privacy
Dimensiones			
Ancho	120 mm	120 mm	120 mm
Alto	125 mm	125 mm	125 mm
Profundidad	130 mm	130 mm	130 mm
Pesos			
Peso, aprox.	680 g	680 g	730 g

Advanced Controller SIMATIC S7-300

Módulos centrales

CPUs compactas

Datos de pedido	Referencia		Referencia
CPU 312C CPU compacta, memoria de trabajo de 64 kbytes, tensión de alimentación 24 V DC, 10 ED/6 SD integradas, funciones integradas, MPI; incluidas etiquetas de numeración de slot; necesita una MMC	6ES7312-5BF04-0AB0	Cable MPI para conectar SIMATIC S7 y PG vía MPI; longitud 5 m	6ES7901-0BF00-0AA0
CPU 313C CPU compacta, memoria de trabajo de 128 kbytes, tensión de alimentación 24 V DC, 24 ED/16 SD, 4 EA/2 SA integradas, funciones integradas, MPI; necesita una MMC	6ES7313-5BG04-0AB0	Cable de acoplamiento punto a punto para conexión a la CPU 31xC-2 PtP 5 m 10 m 50 m	6ES7902-3AB00-0AA0 6ES7902-3AC00-0AA0 6ES7902-3AG00-0AA0
CPU 313C-2 PtP CPU compacta, memoria de trabajo de 128 kbytes, tensión de alimentación 24 V DC, 16 ED/16 SD integradas, funciones integradas, MPI, interfaz RS 422/485; necesita una MMC	6ES7313-6BG04-0AB0	Conector frontal (1 unidad) para CPU compactas 40 polos, con bornes de tornillo • 1 unidad • 100 unidades 40 polos, con bornes de resorte • 1 unidad • 100 unidades	6ES7392-1AM00-0AA0 6ES7392-1AM00-1AB0 6ES7392-1BM01-0AA0 6ES7392-1BM01-1AB0
CPU 313C-2 DP CPU compacta, memoria de trabajo de 128 kbytes, tensión de alimentación 24 V DC, 16 ED/16 SD integradas, funciones integradas, MPI, interfaz maestro/esclavo PROFIBUS DP; necesita una MMC	6ES7313-6CG04-0AB0	SIMATIC TOP connect	Ver página 5/249; información sobre los componentes que se pueden utilizar en el módulo correspondiente, ver Industry Mall
CPU 314C-2 PtP CPU compacta, memoria de trabajo de 192 kbytes, tensión de alimentación 24 V DC, 24 ED/16 SD/4 EA/2 SA integradas, funciones integradas, MPI, interfaz RS 422/485; necesita una MMC	6ES7314-6BH04-0AB0	Puerta frontal, ejecución elevada para módulos CPU compactas; para conectar cables AWG de 1,3 mm ² /16; esquema de cableado y tiras de rotulación en azul petróleo	6ES7328-7AA20-0AA0
CPU 314C-2 DP CPU compacta, memoria de trabajo de 192 kbytes, tensión de alimentación 24 V DC, 24 ED/16 SD/4 EA/2 SA integradas, funciones integradas, MPI, interfaz maestro/esclavo PROFIBUS DP; necesita una MMC	6ES7314-6CH04-0AB0	Etiquetas de numeración de slot	6ES7912-0AA00-0AA0
CPU 314C-2 PN/DP CPU compacta, memoria de trabajo de 192 kbytes, tensión de alimentación de 24 V DC, 24 ED/16 SD/4 EA/2 SA integradas, funciones integradas, MPI, interfaz maestro/esclavo PROFIBUS DP; interfaz PROFINET IO-Controller/I-Device, necesita una MMC	6ES7314-6EH04-0AB0	SIMATIC Manual Collection Manuales electrónicos en DVD, varios idiomas: LOGO!, SIMADYN, Componentes de bus SIMATIC, SIMATIC C7, Periferia descentralizada SIMATIC, SIMATIC HMI, SIMATIC Sensors, SIMATIC NET, SIMATIC PC Based Automation, SIMATIC PCS 7, SIMATIC PG/PC, SIMATIC S7, Software SIMATIC, SIMATIC TDC	6ES7998-8XC01-8YE0
SIMATIC Micro Memory Card 64 kbytes 128 kbytes 512 kbytes 2 Mbytes 4 Mbytes 8 Mbytes	6ES7953-8LF31-0AA0 6ES7953-8LG31-0AA0 6ES7953-8LJ31-0AA0 6ES7953-8LL31-0AA0 6ES7953-8LM31-0AA0 6ES7953-8LP31-0AA0	SIMATIC Manual Collection, servicio de actualización durante 1 año DVD con Manual Collection actual, así como tres actualizaciones sucesivas	6ES7998-8XC01-8YE2
		Conector de alimentación 10 unidades, repuesto	6ES7391-1AA00-0AA0
		Tiras rotulables 10 unidades, repuesto	6ES7392-2XX00-0AA0
		Tapas de tiras rotulables 10 unidades, repuesto	6ES7392-2XY00-0AA0

Datos de pedido	Referencia	Referencia
Pliegos para rotulación por impresora para módulos con conector frontal de 40 polos, DIN A4, para rotulación por impresora láser; 10 unidades azul petróleo beige claro amarillo rojo	6ES7392-2AX10-0AA0 6ES7392-2BX10-0AA0 6ES7392-2CX10-0AA0 6ES7392-2DX10-0AA0	Componentes de bus PROFINET IE FC TP Standard Cable GP 2x2 6XV1840-2AH10 Cable de par trenzado y apantallado de 4 hilos para conectar a IE FC Outlet RJ45/IE FC RJ45 Plug; conforme con PROFINET; con aprobación UL; Venta por metros: unidad de suministro máx. 1000 m, pedido mínimo 20 m FO Standard Cable GP (50/125) 6XV1873-2A Cable estándar, divisible, aprobación UL, venta por metros unidad de suministro máx. 1000 m, pedido mínimo 20 m
PC-Adapter USB A2 para conectar una PG/un PC u ordenador portátil a PROFIBUS o MPI; cable USB incluido en el suministro	6GK1571-0BA00-0AA0	
Conector a bus PROFIBUS DP RS 485 <ul style="list-style-type: none"> con salida de cable a 90°, vel. de transferencia máx. 12 Mb/s <ul style="list-style-type: none"> sin interfaz para PG con interfaz para PG con salida de cable a 90° para sistema de conexión FastConnect, vel. de transferencia máx. 12 Mb/s <ul style="list-style-type: none"> sin interfaz para PG, 1 unidad sin interfaz para PG, 100 unidades con interfaz para PG, 1 unidad con interfaz para PG, 100 unidades con salida de cable axial para OP SIMATIC, para conectar a PPI, MPI, PROFIBUS 	6ES7972-0BA12-0XA0 6ES7972-0BB12-0XA0 6ES7972-0BA52-0XA0 6ES7972-0BA52-0XB0 6ES7972-0BB52-0XA0 6ES7972-0BB52-0XB0 6GK1500-0EA02	Switch Industrial Ethernet SCALANCE X204-2 6GK5204-2BB10-2AA3 Switches Industrial Ethernet con acceso SNMP integrado, diagnóstico web, diagnóstico de cables de cobre y diagnóstico PROFINET, para construir topologías en línea, estrella y anillo; cuatro puertos RJ45 a 10/100 Mb/s y dos puertos ópticos Compact Switch Module CSM 377 6GK7377-1AA00-0AA0 Switch no gestionado para conectar un SIMATIC S7-300, ET 200M y hasta tres estaciones más a Industrial Ethernet con 10/100 Mb/s; 4 puertos RJ45; alimentación externa de 24 V DC, diagnóstico por LED, módulo S7-300 incl. manual electrónico de producto en CD-ROM
Cable de bus PROFIBUS FastConnect Tipo estándar con composición especial para montaje rápido, 2 hilos, apantallado, venta por metros; unidad de suministro máx. 1.000 m, pedido mínimo 20 m	6XV1830-0EH10	IE FC RJ45 Plugs Conector RJ45 para Industrial Ethernet dotado de robusta caja de metal y contactos de desplazamiento de aislamiento integrados para conectar cables Industrial Ethernet FC
Repetidor RS 485 para PROFIBUS Velocidad de transferencia hasta máx. 12 Mb/s; 24 V DC; caja IP20	6ES7972-0AA02-0XA0	IE FC RJ45 Plug 180 Salida de cable a 180° 1 unidad 6GK1901-1BB10-2AA0 10 unidades 6GK1901-1BB10-2AB0 50 unidades 6GK1901-1BB10-2AE0
		Componentes de bus PROFIBUS/PROFINET para establecer la comunicación MPI/PROFIBUS/PROFINET Ver catálogos IK PI o CA 01

Advanced Controller SIMATIC S7-300

Módulos centrales

SIPLUS S7-300 CPUs compactas

Sinopsis SIPLUS S7-300 CPU 312C



- La CPU compacta con entradas/salidas digitales integradas
- Para pequeñas aplicaciones con altos requisitos de capacidad de procesamiento
- Con funciones tecnológicas

Para la CPU se requiere una Micro Memory Card.

Nota:

Los productos SIPLUS extreme se basan en productos SIMATIC estándar. Los contenidos aquí enumerados se han tomado de los correspondientes productos estándar. Se complementan con información específica de SIPLUS extreme.

Sinopsis SIPLUS S7-300 CPU 313C-2 DP



- La CPU compacta con entradas/salidas digitales integradas e interfaz maestro/esclavo PROFIBUS DP
- Con funciones tecnológicas
- Para tareas con funciones especiales
- Para la conexión de periferia descentralizada

Para la CPU se requiere una Micro Memory Card.

Nota:

Los productos SIPLUS extreme se basan en productos SIMATIC estándar. Los contenidos aquí enumerados se han tomado de los correspondientes productos estándar. Se complementan con información específica de SIPLUS extreme.

Sinopsis SIPLUS S7-300 CPU 313C



- La CPU compacta con entradas/salidas digitales y analógicas integradas
- Para instalaciones con altos requisitos de capacidad de procesamiento y velocidad de reacción
- Con funciones tecnológicas

Se requiere una micro memory card para la CPU.

Nota:

Los productos SIPLUS extreme se basan en productos estándar de Siemens Industry. Los contenidos aquí enumerados se han tomado de los correspondientes productos estándar. Se complementan con información específica de SIPLUS extreme.

Sinopsis SIPLUS S7-300 CPU 314C-2 PtP



- La CPU compacta con entradas/salidas digitales y analógicas integradas, así como segundo puerto serie
- Para instalaciones con altos requisitos de capacidad de procesamiento y velocidad de reacción
- Con funciones tecnológicas

Para el funcionamiento de la CPU se requiere una SIMATIC Micro Memory Card.

Nota:

Los productos SIPLUS extreme se basan en productos SIMATIC estándar. Los contenidos aquí enumerados se han tomado de los correspondientes productos estándar. Se complementan con información específica de SIPLUS extreme.

Sinopsis SIPLUS S7-300 CPU 314C-2 DP



- La CPU compacta con entradas/salidas digitales y analógicas integradas e interfaz maestro/esclavo PROFIBUS DP
- Con funciones tecnológicas
- Para tareas con funciones especiales
- Para la conexión de periferia descentralizada

Para la CPU se requiere una Micro Memory Card.

Nota:

Los productos SIPLUS extreme se basan en productos SIMATIC estándar. Los contenidos aquí enumerados se han tomado de los correspondientes productos estándar. Se complementan con información específica de SIPLUS extreme.

Sinopsis SIPLUS S7-300 CPU 314C-2 PN/DP



- Las CPU compactas con entradas/salidas digitales y analógicas integradas y funciones tecnológicas
- Gran capacidad de procesamiento en aritmética binaria y en coma flotante
- Conexión de la periferia descentralizada vía PROFIBUS y PROFINET
- Interfaz combinada maestro/esclavo MPI/PROFIBUS DP
- Interfaz PROFINET con switch de 2 puertos
- PROFINET IO-Controller para el uso de periferia descentralizada en PROFINET
- PROFINET I-Device para conectar la CPU como dispositivo PROFINET inteligente con un SIMATIC o un PROFINET I/O-Controller SIMATIC o no Siemens
- Component based Automation (CBA) en PROFINET
- Representante PROFINET (proxy) para dispositivos inteligentes en PROFIBUS DP en Component based Automation (CBA)
- Servidor web integrado con la posibilidad de crear páginas web definidas por el usuario
- Modo isócrono en PROFINET

Para el funcionamiento de la CPU se requiere una SIMATIC Micro Memory Card.

Nota:

Los productos SIPLUS extreme se basan en productos SIMATIC estándar. Los contenidos aquí enumerados se han tomado de los correspondientes productos estándar. Se complementan con información específica de SIPLUS extreme.

Advanced Controller SIMATIC S7-300

Módulos centrales

SIPLUS S7-300 CPUs compactas

Datos técnicos

Referencia	6AG1312-5BF04-2AY0	6AG1312-5BF04-7AB0	6AG1313-5BG04-2AY0	6AG1313-5BG04-7AB0
Based on	6ES7312-5BF04-0AB0 SIPLUS S7-300 CPU312C EN50155	6ES7312-5BF04-0AB0 SIPLUS S7-300 CPU312C	6ES7313-5BG04-0AB0 SIPLUS S7-300 CPU313C EN50155	6ES7313-5BG04-0AB0 SIPLUS S7-300 CPU313C
Condiciones ambientales				
Temperatura ambiente en servicio				
• mín.	-25 °C; = Tmín	-25 °C; = Tmín	-25 °C; = Tmín	-25 °C; = Tmín
• máx.	60 °C; = Tmáx; para uso en vehículos ferroviarios según EN50155 se aplica el rango de temperatura asignado -25 ... +55°C (T1)	70 °C; = Tmáx; 60 °C @ UL/cUL, uso ATEX y FM	60 °C; = Tmáx; para uso en vehículos ferroviarios según EN50155 se aplica el rango de temperatura asignado -25 ... +55°C (T1)	70 °C; = Tmáx; 60 °C @ UL/cUL, uso ATEX y FM
Temperatura ambiente en almacenaje/transporte				
• mín.	-40 °C	-40 °C	-40 °C	-40 °C
• máx.	70 °C	70 °C	70 °C	70 °C
Condiciones ambientales aumentadas				
• Referida a temperatura ambiente-presión atmosférica-altitud de instalación	Tmín ... Tmáx a 1080 hPa ... 795 hPa (-1000 m ... +2000 m) // Tmín ... (Tmáx - 10 K) a 795 hPa ... 658 hPa (+2000 m ... +3500 m) // Tmín ... (Tmáx - 20 K) a 658 hPa ... 540 hPa (+3500 m ... +5000 m)	Tmín ... Tmáx a 1080 hPa ... 795 hPa (-1000 m ... +2000 m) // Tmín ... (Tmáx - 10 K) a 795 hPa ... 658 hPa (+2000 m ... +3500 m) // Tmín ... (Tmáx - 20 K) a 658 hPa ... 540 hPa (+3500 m ... +5000 m)	Tmín ... Tmáx a 1080 hPa ... 795 hPa (-1000 m ... +2000 m) // Tmín ... (Tmáx - 10 K) a 795 hPa ... 658 hPa (+2000 m ... +3500 m) // Tmín ... (Tmáx - 20 K) a 658 hPa ... 540 hPa (+3500 m ... +5000 m)	Tmín ... Tmáx a 1080 hPa ... 795 hPa (-1000 m ... +2000 m) // Tmín ... (Tmáx - 10 K) a 795 hPa ... 658 hPa (+2000 m ... +3500 m) // Tmín ... (Tmáx - 20 K) a 658 hPa ... 540 hPa (+3500 m ... +5000 m)
Humedad relativa del aire				
- Con condensación, ensayado según IEC 60068-2-38, máx.	100 %; HR incl. condensación/helada (no poner en marcha si hay condensación); montaje horizontal	100 %; HR incl. condensación/congelación (sin puesta en marcha si hay condensación)	100 %; HR incl. condensación/helada (no poner en marcha si hay condensación); montaje horizontal	100 %; HR incl. condensación/congelación (sin puesta en marcha si hay condensación)
Resistencia				
- a sustancias biológicamente activas/conforme con EN 60721-3-3	Sí; clase 3B2 Esporas de moho, hongos y esporangios (exceptuando fauna). ¡Las cubiertas de conectores suministradas deben permanecer en las interfaces no utilizadas en caso de servicio en atmósferas con gases nocivos!	Sí	Sí; clase 3B2 Esporas de moho, hongos y esporangios (exceptuando fauna). ¡Las cubiertas de conectores suministradas deben permanecer en las interfaces no utilizadas en caso de servicio en atmósferas con gases nocivos!	Sí
- a sustancias químicamente activas/conforme con EN 60721-3-3	Sí; clase 3C4 (HR < 75 %) incl. niebla salina según EN 60068-2-52 (grado de severidad 3). ¡Las tapas de conectores suministradas deben permanecer en las interfaces no utilizadas durante el servicio!	Sí; clase 3C4 (HR < 75 %) incl. niebla salina según EN 60068-2-52 (grado de severidad 3). ¡Las tapas de conectores suministradas deben permanecer en las interfaces no utilizadas durante el servicio!	Sí; clase 3C4 (HR < 75 %) incl. niebla salina según EN 60068-2-52 (grado de severidad 3). ¡Las tapas de conectores suministradas deben permanecer en las interfaces no utilizadas durante el servicio!	Sí; clase 3C4 (HR < 75 %) incl. niebla salina según EN 60068-2-52 (grado de severidad 3). ¡Las tapas de conectores suministradas deben permanecer en las interfaces no utilizadas durante el servicio!
- a sustancias mecánicamente activas/conforme con EN 60721-3-3	Sí; clase 3S4 incl. arena, polvo. ¡Las cubiertas de conectores suministradas deben permanecer en las interfaces no utilizadas durante el servicio!	Sí; clase 3S4 incl. arena, polvo. ¡Las cubiertas de conectores suministradas deben permanecer en las interfaces no utilizadas durante el servicio!	Sí; clase 3S4 incl. arena, polvo. ¡Las cubiertas de conectores suministradas deben permanecer en las interfaces no utilizadas durante el servicio!	Sí; clase 3S4 incl. arena, polvo. ¡Las cubiertas de conectores suministradas deben permanecer en las interfaces no utilizadas durante el servicio!

Datos técnicos (continuación)

Referencia	6AG1313-6CG04-2AY0	6AG1313-6CG04-7AB0	6AG1314-6BH04-7AB0
Based on	6ES7313-6CG04-0AB0 SIPLUS S7-300 CPU313C-2DP EN50155	6ES7313-6CG04-0AB0 SIPLUS S7-300 CPU313C-2DP	6ES7314-6BH04-0AB0 SIPLUS S7-300 CPU314C-2 PTP
Condiciones ambientales			
Temperatura ambiente en servicio			
• mín.	-25 °C; = T _{mín}	-25 °C; = T _{mín}	-25 °C; = T _{mín}
• máx.	70 °C; = T _{máx} ; para uso en vehículos ferroviarios según EN50155 se aplica el rango de temperatura asignado -25 ... +55 °C (T1)	70 °C; = T _{máx} ; 60 °C @ UL/cUL, uso ATEX y FM	70 °C; = T _{máx} ; 60 °C @ UL/cUL, uso ATEX y FM
Temperatura ambiente en almacenaje/transporte			
• mín.	-40 °C	-40 °C	-40 °C
• máx.	70 °C	70 °C	70 °C
Condiciones ambientales aumentadas			
• Referida a temperatura ambiente-presión atmosférica-altitud de instalación		T _{mín} ... T _{máx} a 1080 hPa ... 795 hPa (-1000 m ... +2000 m) // T _{mín} ... (T _{máx} - 10 K) a 795 hPa ... 658 hPa (+2000 m ... +3500 m) // T _{mín} ... (T _{máx} - 20 K) a 658 hPa ... 540 hPa (+3500 m ... +5000 m)	T _{mín} ... T _{máx} a 1080 hPa ... 795 hPa (-1000 m ... +2000 m) // T _{mín} ... (T _{máx} - 10 K) a 795 hPa ... 658 hPa (+2000 m ... +3500 m) // T _{mín} ... (T _{máx} - 20 K) a 658 hPa ... 540 hPa (+3500 m ... +5000 m)
Humedad relativa del aire			
- Con condensación, ensayado según IEC 60068-2-38, máx.	100 %; HR incl. condensación/helada (no poner en marcha si hay condensación); montaje horizontal	100 %; HR incl. condensación/congelación (sin puesta en marcha si hay condensación)	100 %; HR incl. condensación/congelación (sin puesta en marcha si hay condensación)
Resistencia			
- a sustancias biológicamente activas/conforme con EN 60721-3-3	Sí	Sí	Sí
- a sustancias químicamente activas/conforme con EN 60721-3-3	Sí; clase 3C4 (HR < 75 %) incl. niebla salina según EN 60068-2-52 (grado de severidad 3). ¡Las tapas de conectores suministradas deben permanecer en las interfaces no utilizadas durante el servicio!	Sí; clase 3C4 (HR < 75 %) incl. niebla salina según EN 60068-2-52 (grado de severidad 3). ¡Las tapas de conectores suministradas deben permanecer en las interfaces no utilizadas durante el servicio!	Sí; clase 3C4 (HR < 75 %) incl. niebla salina según EN 60068-2-52 (grado de severidad 3). ¡Las tapas de conectores suministradas deben permanecer en las interfaces no utilizadas durante el servicio!
- a sustancias mecánicamente activas/conforme con EN 60721-3-3	Sí; clase 3S4 incl. arena, polvo. ¡Las cubiertas de conectores suministradas deben permanecer en las interfaces no utilizadas durante el servicio!	Sí; clase 3S4 incl. arena, polvo. ¡Las cubiertas de conectores suministradas deben permanecer en las interfaces no utilizadas durante el servicio!	Sí; clase 3S4 incl. arena, polvo. ¡Las cubiertas de conectores suministradas deben permanecer en las interfaces no utilizadas durante el servicio!

Advanced Controller SIMATIC S7-300

Módulos centrales

SIPLUS S7-300 CPUs compactas

Datos técnicos (continuación)

Referencia	6AG1314-6CH04-2AY0	6AG1314-6CH04-7AB0	6AG1314-6EH04-7AB0
Based on	6ES7314-6CH04-0AB0	6ES7314-6CH04-0AB0	6ES7314-6EH04-0AB0
	SIPLUS S7-300 CPU314C-2DP EN50155	SIPLUS S7-300 CPU314C-2DP	SIPLUS S7-300 CPU314C-2PN/DP
Condiciones ambientales			
Temperatura ambiente en servicio			
• mín.	-25 °C; = T _{mín}	-25 °C; = T _{mín}	-25 °C; = T _{mín}
• máx.	60 °C; = T _{máx} ; para uso en vehículos ferroviarios según EN50155 se aplica el rango de temperatura asignado -25 ... +55°C (T1)	70 °C; = T _{máx} ; 60 °C @ UL/cUL, uso ATEX y FM	70 °C; = T _{máx} ; @ 60°C con uso de UL/ATEX/FM
Temperatura ambiente en almacenaje/transporte			
• mín.	-40 °C	-40 °C	-40 °C
• máx.	70 °C	70 °C	70 °C
Condiciones ambientales aumentadas			
• Referida a temperatura ambiente-presión atmosférica-altitud de instalación		T _{mín} ... T _{máx} a 1080 hPa ... 795 hPa (-1000 m ... +2000 m) // T _{mín} ... (T _{máx} - 10 K) a 795 hPa ... 658 hPa (+2000 m ... +3500 m) // T _{mín} ... (T _{máx} - 20 K) a 658 hPa ... 540 hPa (+3500 m ... +5000 m)	T _{mín} ... T _{máx} a 1080 hPa ... 795 hPa (-1000 m ... +2000 m) // T _{mín} ... (T _{máx} - 10 K) a 795 hPa ... 658 hPa (+2000 m ... +3500 m) // T _{mín} ... (T _{máx} - 20 K) a 658 hPa ... 540 hPa (+3500 m ... +5000 m)
Humedad relativa del aire			
- Con condensación, ensayado según IEC 60068-2-38, máx.	100 %; HR incl. condensación/helada (no poner en marcha si hay condensación); montaje horizontal	100 %; HR incl. condensación/ congelación (sin puesta en marcha si hay condensación)	100 %; HR incl. condensación/ congelación (sin puesta en marcha si hay condensación)
Resistencia			
- a sustancias biológicamente activas/conforme con EN 60721-3-3	Sí; clase 3B2 Esporas de moho, hongos y esporangios (exceptuando fauna). ¡Las cubiertas de conectores suministradas deben permanecer en las interfaces no utilizadas en caso de servicio en atmósferas con gases nocivos!	Sí	Sí
- a sustancias químicamente activas/conforme con EN 60721-3-3	Sí; clase 3C4 (HR < 75 %) incl. niebla salina según EN 60068-2-52 (grado de severidad 3). ¡Las tapas de conectores suministradas deben permanecer en las interfaces no utilizadas durante el servicio!	Sí; clase 3C4 (HR < 75 %) incl. niebla salina según EN 60068-2-52 (grado de severidad 3). ¡Las tapas de conectores suministradas deben permanecer en las interfaces no utilizadas durante el servicio!	Sí; clase 3C4 (HR < 75 %) incl. niebla salina según EN 60068-2-52 (grado de severidad 3). ¡Las tapas de conectores suministradas deben permanecer en las interfaces no utilizadas durante el servicio!
- a sustancias mecánicamente activas/conforme con EN 60721-3-3	Sí; clase 3S4 incl. arena, polvo. ¡Las cubiertas de conectores suministradas deben permanecer en las interfaces no utilizadas durante el servicio!	Sí; clase 3S4 incl. arena, polvo. ¡Las cubiertas de conectores suministradas deben permanecer en las interfaces no utilizadas durante el servicio!	Sí; clase 3S4 incl. arena, polvo. ¡Las cubiertas de conectores suministradas deben permanecer en las interfaces no utilizadas durante el servicio!

Datos de pedido	Referencia	Referencia	
<p>SIPLUS S7-300 CPU 312C</p> <p><i>Para aplicaciones industriales con condiciones ambientales ampliadas</i></p> <p>CPU compacta, memoria de trabajo de 64 kbytes, tensión de alimentación 24 V DC, 10 ED/6 SD integradas, funciones integradas, MPI; incluidas etiquetas de numeración de slot; se necesita MMC</p> <p>Rango de temperatura ampliado y presencia de atmósfera agresiva</p> <p><i>Para aplicaciones ferroviarias "Rolling Stock"</i></p> <p>CPU compacta, memoria de trabajo de 64 kbytes, tensión de alimentación 24 V DC, 10 ED/6 SD integradas, funciones integradas, MPI; incluidas etiquetas de numeración de slot; se necesita MMC</p> <p>Conforme con EN 50155</p>	6AG1312-5BF04-7AB0	<p>SIPLUS S7-300 CPU 314C-2 PiP</p> <p><i>Para aplicaciones industriales con condiciones ambientales ampliadas</i></p> <p>CPU compacta, memoria de trabajo de 192 kbytes, tensión de alimentación 24 V DC, 24 ED/16 SD/4 EA/2 SA integradas, funciones integradas, MPI, interfaz RS 422/485; se necesita MMC</p> <p>Rango de temperatura ampliado y presencia de atmósfera agresiva</p>	6AG1314-6BH04-7AB0
<p>SIPLUS S7-300 CPU 313C</p> <p><i>Para aplicaciones industriales con condiciones ambientales ampliadas</i></p> <p>CPU compacta, memoria de trabajo de 128 kbytes, tensión de alimentación 24 V DC, 24 ED/16 SD, 4 EA/2 SA integradas, funciones integradas, MPI; se necesita MMC</p> <p>Rango de temperatura ampliado y presencia de atmósfera agresiva</p> <p><i>Para aplicaciones ferroviarias "Rolling Stock"</i></p> <p>CPU compacta, memoria de trabajo de 128 kbytes, tensión de alimentación 24 V DC, 24 ED/16 SD, 4 EA/2 SA integradas, funciones integradas, MPI; se necesita MMC</p> <p>Conforme con EN 50155</p>	6AG1313-5BG04-7AB0	<p>SIPLUS S7-300 CPU 314C-2 DP</p> <p><i>Para aplicaciones industriales con condiciones ambientales ampliadas</i></p> <p>CPU compacta, memoria de trabajo de 192 kbytes, tensión de alimentación 24 V DC, 24 ED/16 SD/4 EA/2 SA integradas, funciones integradas, MPI, interfaz maestro/esclavo PROFIBUS DP; se necesita MMC</p> <p>Rango de temperatura ampliado y presencia de atmósfera agresiva</p> <p><i>Para aplicaciones ferroviarias "Rolling Stock"</i></p> <p>CPU compacta, memoria de trabajo de 192 kbytes, tensión de alimentación 24 V DC, 24 ED/16 SD/4 EA/2 SA integradas, funciones integradas, MPI, interfaz maestro/esclavo PROFIBUS DP; se necesita MMC</p> <p>Conforme con EN 50155</p>	6AG1314-6CH04-7AB0
<p>SIPLUS S7-300 CPU 313C-2 DP</p> <p><i>Para aplicaciones industriales con condiciones ambientales ampliadas</i></p> <p>CPU compacta, memoria de trabajo de 128 kbytes, tensión de alimentación 24 V DC, 16 ED/16 SD integradas, funciones integradas, MPI, interfaz maestro/esclavo PROFIBUS DP; se necesita MMC</p> <p>Rango de temperatura ampliado y presencia de atmósfera agresiva</p> <p><i>Para aplicaciones ferroviarias "Rolling Stock"</i></p> <p>CPU compacta, memoria de trabajo de 128 kbytes, tensión de alimentación 24 V DC, 16 ED/16 SD integradas, funciones integradas, MPI, interfaz maestro/esclavo PROFIBUS DP; se necesita MMC</p> <p>Conforme con EN 50155</p>	6AG1313-5BG04-2AY0	<p>SIPLUS S7-300 CPU 314C-2 PN/DP</p> <p><i>Para aplicaciones industriales con condiciones ambientales ampliadas</i></p> <p>CPU compacta, memoria de trabajo de 192 kbytes, tensión de alimentación de 24 V DC, 24 ED/16 SD/4 EA/2 SA integradas, funciones integradas, MPI, interfaz maestro/esclavo PROFIBUS DP; interfaz PROFINET IO-Controller/I-Device, se necesita MMC</p> <p>Rango de temperatura ampliado y presencia de atmósfera agresiva</p>	6AG1314-6CH04-2AY0
<p>SIPLUS S7-300 CPU 313C-2 DP</p> <p><i>Para aplicaciones industriales con condiciones ambientales ampliadas</i></p> <p>CPU compacta, memoria de trabajo de 128 kbytes, tensión de alimentación 24 V DC, 16 ED/16 SD integradas, funciones integradas, MPI, interfaz maestro/esclavo PROFIBUS DP; se necesita MMC</p> <p>Rango de temperatura ampliado y presencia de atmósfera agresiva</p> <p><i>Para aplicaciones ferroviarias "Rolling Stock"</i></p> <p>CPU compacta, memoria de trabajo de 128 kbytes, tensión de alimentación 24 V DC, 16 ED/16 SD integradas, funciones integradas, MPI, interfaz maestro/esclavo PROFIBUS DP; se necesita MMC</p> <p>Conforme con EN 50155</p>	6AG1313-6CG04-7AB0	<p>Accesorios</p> <p><i>Obligatorios</i></p> <p>SIMATIC Micro Memory Card</p> <p>64 kbytes 6ES7953-8LF31-0AA0</p> <p>128 kbytes 6ES7953-8LG31-0AA0</p> <p>512 kbytes 6ES7953-8LJ31-0AA0</p> <p>2 Mbytes 6ES7953-8LL31-0AA0</p> <p>4 Mbytes 6ES7953-8LM31-0AA0</p> <p>8 Mbytes 6ES7953-8LP31-0AA0</p>	6AG1314-6EH04-7AB0
	6AG1313-6CG04-2AY0	<p>Conector frontal (1 unidad)</p> <p>para CPU compactas</p> <p>40 polos, con bornes de resorte</p> <ul style="list-style-type: none"> • 1 unidad 6ES7392-1BM01-0AA0 • 100 unidades 6ES7392-1BM01-1AB0 	

Advanced Controller SIMATIC S7-300

Módulos centrales

SIPLUS S7-300 CPUs compactas

Datos de pedido	Referencia		Referencia
<p><i>Para comunicación dentro de la aplicación</i></p> <p>Conector a bus PROFIBUS DP RS 485</p> <p>(rango de temperatura ampliado y presencia de atmósfera agresiva)</p> <p>con salida de cable a 90°, vel. de transferencia máx. 12 Mbits/s</p> <ul style="list-style-type: none"> • sin interfaz para PG • con interfaz para PG <p>con salida de cable inclinada, velocidad máx. de transferencia 12 Mbits/s</p> <ul style="list-style-type: none"> • sin interfaz para PG • con interfaz para PG <p>(rango de temperatura ampliado)</p> <p>con salida de cable axial para OP SIMATIC, para conectar a PPI, MPI, PROFIBUS</p>	<p>6AG1972-0BA12-2XA0</p> <p>6AG1972-0BB12-2XA0</p> <p>6AG1972-0BA42-7XA0</p> <p>6AG1972-0BB42-7XA0</p> <p>6AG1500-0EA02-2AA0</p>	<p>Repetidor RS 485 para PROFIBUS</p> <p>(rango de temperatura ampliado y presencia de atmósfera agresiva)</p> <p>Velocidad de transferencia hasta máx. 12 Mbits/s; 24 V DC; caja IP20</p> <p>Cable de acoplamiento punto a punto</p> <p>Para conexión a la CPU 31xC-2 PtP</p> <p>5 m</p> <p>10 m</p> <p>50 m</p> <p><i>Para puesta en marcha</i></p> <p>Cable MPI</p> <p>para conectar SIMATIC S7 y PG vía MPI; longitud 5 m</p> <p>PC-Adapter USB A2</p> <p>para conectar una PG/un PC u ordenador portátil a PROFIBUS o MPI; cable USB incluido en el suministro</p> <p><i>Consumibles</i></p> <p>Puerta frontal, modelo elevado</p> <p>para CPU compactas; para conectar cables AWG de 1,3 mm²/16; esquema de cableado y tiras rotulables en azul petróleo</p> <p>Conector de alimentación</p> <p>10 unidades, repuesto</p> <p>Etiquetas de numeración de slot</p> <p>Tiras rotulables</p> <p>10 unidades, repuesto</p> <p>Tapas de tiras rotulables</p> <p>10 unidades, repuesto</p> <p>Pliegos para rotulación por impresora</p> <p>para módulos con conector frontal de 40 polos, DIN A4, para rotulación por impresora láser; 10 unidades</p> <p>azul petróleo</p> <p>beige claro</p> <p>amarillo</p> <p>rojo</p> <p><i>Documentación</i></p> <p>SIMATIC Manual Collection</p> <p>Manuales electrónicos en DVD, varios idiomas: LOGO!, SIMADYN, Componentes de bus SIMATIC, SIMATIC C7, Periferia descentralizada SIMATIC, SIMATIC HMI, SIMATIC Sensors, SIMATIC NET, SIMATIC PC Based Automation, SIMATIC PCS 7, SIMATIC PG/PC, SIMATIC S7, Software SIMATIC, SIMATIC TDC</p> <p>SIMATIC Manual Collection, servicio de actualización durante 1 año</p> <p>DVD con Manual Collection actual, así como tres actualizaciones sucesivas</p>	<p>6AG1972-0AA02-7XA0</p> <p>6ES7902-3AB00-0AA0</p> <p>6ES7902-3AC00-0AA0</p> <p>6ES7902-3AG00-0AA0</p> <p>6ES7901-0BF00-0AA0</p> <p>6GK1571-0BA00-0AA0</p> <p>6ES7328-7AA20-0AA0</p> <p>6ES7391-1AA00-0AA0</p> <p>6ES7912-0AA00-0AA0</p> <p>6ES7392-2XX00-0AA0</p> <p>6ES7392-2XY00-0AA0</p> <p>6ES7392-2AX10-0AA0</p> <p>6ES7392-2BX10-0AA0</p> <p>6ES7392-2CX10-0AA0</p> <p>6ES7392-2DX10-0AA0</p> <p>6ES7998-8XC01-8YE0</p> <p>6ES7998-8XC01-8YE2</p>
<p>IE FC RJ45 Plug 180</p> <p>(rango de temperatura ampliado y presencia de atmósfera agresiva)</p> <p>Salida de cable a 180°</p> <ul style="list-style-type: none"> • 1 unidad 	<p>6AG1901-1BB10-7AA0</p>		
<p>Switches Industrial Ethernet SIPLUS SCALANCE X-200</p> <p>Switches Industrial Ethernet con acceso SNMP integrado, diagnóstico web, diagnóstico de cables de cobre y diagnóstico PROFINET, para construir topologías lineales, en estrella y en anillo con gestor de redundancia integrado (excepción: SCALANCE X208PRO); incl. instrucciones de servicio, manual de redes Industrial Ethernet y software de configuración en CD-ROM</p> <ul style="list-style-type: none"> • Con puertos eléctricos y ópticos para FO multimodo de vidrio hasta máx. 3 km • Rango de temperatura ampliado y presencia de atmósfera agresiva • SIPLUS SCALANCE X204-2 con cuatro puertos RJ45 a 10/100 Mbits/s y dos puertos ópticos 	<p>6AG1204-2BB10-4AA3</p>		
<p>Cable de bus PROFIBUS FastConnect</p> <p>Tipo estándar con composición especial para montaje rápido, 2 hilos, apantallado, venta por metros; unidad de suministro máx. 1000 m, pedido mínimo 20 m</p>	<p>6XV1830-0EH10</p>		
<p>IE FC TP Standard Cable GP 2x2</p> <p>Cable de par trenzado y apantallado de 4 hilos para conectar a IE FC Outlet RJ45/IE FC RJ45 Plug; conforme con PROFINET; con aprobación UL; venta por metros; unidad de suministro máx. 1000 m, pedido mínimo 20 m</p>	<p>6XV1840-2AH10</p>		
<p>FO Standard Cable GP (50/125)</p> <p>Cable estándar, divisible, aprobación UL, venta por metros; unidad de suministro máx. 1000 m, pedido mínimo 20 m</p>	<p>6XV1873-2A</p>		

Sinopsis CPU 315F-2 DP



- Basada en la CPU SIMATIC 315-2 DP
- Para configurar un sistema de automatización de seguridad positiva para instalaciones con altos requisitos de seguridad
- Conforme a los requisitos de seguridad hasta SIL 3 según IEC 61508 y PL e según ISO 13849.1
- Los módulos periféricos de seguridad pueden instalarse distribuidamente y comunicarse vía la interfaz PROFIBUS DP integrada (PROFIsafe)
- Los módulos de periferia de seguridad de la ET 200M se pueden conectar también de forma centralizada
- Módulos estándar para aplicaciones no de seguridad utilizables de forma centralizada y descentralizada

Para la CPU se requiere una SIMATIC Micro Memory Card.

Sinopsis CPU 315F-2 PN/DP



- Basada en la CPU 315-2 PN/DP
- La CPU con memoria de programa y capacidad funcional de nivel medio para configurar un sistema de automatización de seguridad positiva en instalaciones con altos requisitos al respecto
- Conforme a los requisitos de seguridad hasta SIL 3 según IEC 61508 y PL e según ISO 13849.1
- Los módulos de periferia de seguridad positiva instalados de forma descentralizada se conectan vía la interfaz PROFINET (PROFIsafe) y/o la interfaz PROFIBUS DP (PROFIsafe) integradas;
- Los módulos de seguridad positiva de la ET 200M se pueden conectar también de forma centralizada

- Módulos estándar para aplicaciones no de seguridad utilizables de forma centralizada y descentralizada
- Component based Automation (CBA) sobre PROFINET
- PROFINET IO-Controller para operar periferia descentralizada en PROFINET
- Interfaz PROFINET con switch de 2 puertos
- Representante (proxy) en PROFINET de equipos inteligentes conectados a PROFIBUS DP en automatización basada en componentes (CBA)

Para el funcionamiento de la CPU se requiere una SIMATIC Micro Memory Card.

Sinopsis CPU 317F-2 DP



- La CPU de seguridad con gran memoria de programa y capacidad funcional para aplicaciones sofisticadas
- Para configurar un sistema de automatización de seguridad para instalaciones con requisitos de seguridad rigurosos
- Conforme a los requisitos de seguridad hasta SIL 3 según IEC 61508 y PL e según ISO 13849.1
- Los módulos periféricos de seguridad pueden instalarse distribuidamente y comunicarse vía la interfaz PROFIBUS DP integrada (PROFIsafe)
- Los módulos de seguridad positiva de la ET 200M se pueden conectar también de forma centralizada
- Módulos estándar para aplicaciones no de seguridad utilizables de forma centralizada y descentralizada

Para la CPU se requiere una SIMATIC Micro Memory Card.

Advanced Controller SIMATIC S7-300

Módulos centrales

CPUs de seguridad

Sinopsis CPU 317F-2 PN/D



- Basada en la CPU 317-2 PN/DP
- La CPU con gran memoria de programa y capacidad funcional para aplicaciones sofisticadas para configurar un sistema de automatización de seguridad en instalaciones con altos requisitos al respecto
- Conforme a los requisitos de seguridad hasta SIL 3 según IEC 61508 y PL e según ISO 13849.1
- Los módulos de perifería de seguridad positiva instalados de forma descentralizada se conectan vía la interfaz PROFINET (PROFIsafe) y/o la interfaz PROFIBUS-DP (PROFIsafe) integradas
- Los módulos de perifería de seguridad de la ET 200M se pueden conectar también de forma centralizada
- Módulos estándar para aplicaciones no de seguridad utilizables de forma centralizada y descentralizada
- Component based Automation (CBA) sobre PROFINET
- PROFINET IO-Controller para operar perifería descentralizada en PROFINET
- Interfaz PROFINET con switch de 2 puertos
- Representante (proxy) en PROFINET de equipos inteligentes conectados a PROFIBUS DP en automatización basada en componentes (CBA)

Para la CPU se requiere una SIMATIC Micro Memory Card.

Sinopsis CPU 319F-3 PN/DP



- La CPU de seguridad con elevada potencia de procesamiento de comandos, gran memoria de programa y capacidad funcional para aplicaciones sofisticadas
- Para configurar un sistema de automatización de seguridad positiva para instalaciones con altos requisitos de seguridad
- Conforme a los requisitos de seguridad hasta SIL 3 según IEC 61508 y PL e según 13849.1
- Los módulos de perifería de seguridad positiva instalados de forma descentralizada se conectan vía la interfaz PROFINET (PROFIsafe) y/o la interfaz PROFIBUS-DP (PROFIsafe) integradas;
- Los módulos de perifería de seguridad de la ET 200M se pueden conectar también de forma centralizada
- Los módulos estándar para aplicaciones que no son de seguridad se pueden utilizar de forma centralizada y descentralizada
- Inteligencia distribuida en automatización basada en componentes (CBA) sobre PROFINET
- Modo isócrono en PROFIBUS
- Representante (proxy) en PROFINET de equipos inteligentes conectados a PROFIBUS DP en automatización basada en componentes (CBA)

Para la CPU se requiere una SIMATIC Micro Memory Card.

Datos técnicos

Referencia	6ES7315-6FF04-0AB0 CPU315F, 384KB	6ES7315-2FJ14-0AB0 CPU315F-2 PN/DP, 512 KB	6ES7317-6FF04-0AB0 CPU317F-2DP, 1,5 MB	6ES7317-2FK14-0AB0 CPU317F-2 PN/DP, 1,5 MB	6ES7318-3FL01-0AB0 CPU319F-3 PN/DP, 2,5 MB
Información general					
Ingeniería con					
• Paquete de programación	STEP 7 V5.5 + SP1 y superiores o STEP 7 V5.2 + SP1 y superiores con HSP 218 + Distributed Safety	STEP 7 V5.5, Distributed Safety V5.4 SP4 o superiores	STEP 7 V5.5 + SP1 y superiores o STEP 7 V5.2 + SP1 y superiores con HSP 202 + Distributed Safety	STEP 7 V5.5, Distributed Safety V5.4 SP4 o superiores	STEP 7 V5.5, Distributed Safety V5.4 SP4 o superiores
Tensión de alimentación					
Valor nominal (DC)					
• 24 V DC	Sí	Sí	Sí	Sí	Sí
Pérdidas					
Pérdidas, típ.	4,5 W	4,65 W	4,5 W	4,65 W	14 W
Memoria					
Memoria de trabajo					
• integrada	384 kbyte	512 kbyte	1 536 kbyte	1 536 kbyte	2 560 kbyte
• Tamaño de la memoria no volátil para bloques de datos remanentes	128 kbyte	128 kbyte	256 kbyte	256 kbyte	700 kbyte
Memoria de carga					
• enchufable (MMC), máx.	8 Mbyte	8 Mbyte	8 Mbyte	8 Mbyte	8 Mbyte
Tiempos de ejecución de la CPU					
para operaciones de bits, típ.	0,05 µs	0,05 µs	0,025 µs	0,025 µs	0,004 µs
para operaciones a palabras, típ.	0,09 µs	0,09 µs	0,03 µs	0,03 µs	0,01 µs
para aritmética de coma fija, típ.	0,12 µs	0,12 µs	0,04 µs	0,04 µs	0,01 µs
para aritmética de coma flotante, típ.	0,45 µs	0,45 µs	0,16 µs	0,16 µs	0,04 µs
Contadores, temporizadores y su remanencia					
Contadores S7					
• Cantidad	256	256	512	512	2 048
Contadores IEC					
• existente	Sí	Sí	Sí	Sí	Sí
Temporizadores S7					
• Cantidad	256	256	512	512	2 048
Temporizadores IEC					
• existente	Sí	Sí	Sí	Sí	Sí
Áreas de datos y su remanencia					
Marcas					
• Número, máx.	2 048 byte	2 048 byte	4 096 byte	4 096 byte	8 192 byte
Área de direcciones					
Área de direcciones de periferia					
• Entradas	2 048 byte	2 048 byte	8 192 byte	8 192 byte	8 192 byte
• Salidas	2 048 byte	2 048 byte	8 192 byte	8 192 byte	8 192 byte
Imagen del proceso					
• Entradas, configurables	2 048 byte	2 048 byte	8 192 byte	8 192 byte	8 192 byte
• Salidas, configurables	2 048 byte	2 048 byte	8 192 byte	8 192 byte	8 192 byte
Hora					
Reloj					
• Reloj de hardware (en tiempo real)	Sí	Sí	Sí	Sí	Sí
Contador de horas de funcionamiento					
• Cantidad	1	1	4	4	4

Advanced Controller SIMATIC S7-300

Módulos centrales

CPUs de seguridad

Datos técnicos (continuación)

Referencia	6ES7315-6FF04-0AB0 CPU315F, 384KB	6ES7315-2FJ14-0AB0 CPU315F-2 PN/DP, 512 KB	6ES7317-6FF04-0AB0 CPU317F-2DP, 1,5 MB	6ES7317-2FK14-0AB0 CPU317F-2 PN/DP, 1,5 MB	6ES7318-3FL01-0AB0 CPU319F-3 PN/DP, 2,5 MB
1. Interfaz					
Tipo de interfaz	Interfaz RS 485 integrada	Interfaz RS 485 integrada	Interfaz RS 485 integrada	Interfaz RS 485 integrada	Interfaz RS 485 integrada
Norma física	RS 485	RS 485	RS 485	RS 485	RS 485
Funcionalidad					
• MPI	Sí	Sí	Sí	Sí	Sí
• Maestro PROFIBUS DP	No	Sí	Sí	Sí	Sí
• Esclavo PROFIBUS DP	No	Sí	Sí; queda excluido esclavo DP en ambas interfaces al mismo tiempo	Sí	Sí; queda excluido esclavo DP en ambas interfaces al mismo tiempo
• Acoplamiento punto a punto	No	No	No	No	No
Maestro DP					
• N° de esclavos DP, máx.		124	124	124	124
2. Interfaz					
Tipo de interfaz	Interfaz RS 485 integrada	PROFINET	Interfaz RS 485 integrada	PROFINET	Interfaz RS 485 integrada
Norma física	RS 485	Ethernet RJ45	RS 485	Ethernet RJ45	RS 485
Física de la interfaz					
• Número de puertos		2		2	
Funcionalidad					
• MPI	No	No	No	No	No
• PROFINET IO-Controller		Sí; también con funcionalidad de IO-Device simultánea		Sí; también con funcionalidad de IO-Device simultánea	No
• PROFINET IO-Device		Sí; también con funcionalidad de IO-Controller simultánea		Sí; también con funcionalidad de IO-Controller simultánea	No
• PROFINET CBA		Sí		Sí	No
• Maestro PROFIBUS DP	Sí	No	Sí	No	Sí
• Esclavo PROFIBUS DP	Sí	No	Sí; queda excluido esclavo DP en ambas interfaces al mismo tiempo	No	Sí; queda excluido esclavo DP en ambas interfaces al mismo tiempo
Maestro DP					
• N° de esclavos DP, máx.	124; por estación		124		124
3. Interfaz					
Tipo de interfaz					PROFINET
Norma física					Ethernet RJ45
Física de la interfaz					
• Número de puertos					2
Funcionalidad					
• MPI					No
• PROFINET IO-Controller					Sí; también con funcionalidad de IO-Device simultánea
• PROFINET IO-Device					Sí; también con funcionalidad de IO-Controller simultánea
• PROFINET CBA					Sí
• Maestro PROFIBUS DP					No
• Esclavo PROFIBUS DP					No
Modo isócrono					
Modo isócrono (aplicación sincronizada hasta el borne)	Sí	Sí; a través de la interfaz PROFIBUS DP o PROFINET		Sí; a través de la interfaz PROFIBUS DP o PROFINET	Sí; a través de la 2ª interfaz PROFIBUS DP o PROFINET

Datos técnicos (continuación)

Referencia	6ES7315-6FF04-0AB0 CPU315F, 384KB	6ES7315-2FJ14-0AB0 CPU315F-2 PN/DP, 512 KB	6ES7317-6FF04-0AB0 CPU317F-2DP, 1,5 MB	6ES7317-2FK14-0AB0 CPU317F-2 PN/DP, 1,5 MB	6ES7318-3FL01-0AB0 CPU319F-3 PN/DP, 2,5 MB
Funciones de comunicación					
Comunicación PG/OP	Sí	Sí	Sí	Sí	Sí
Enrutado de registros	Sí	Sí	Sí	Sí	Sí
Comunicación de datos globales					
• Soporta	Sí	Sí	Sí	Sí	Sí
Comunicación S7 básica					
• Soporta	Sí	Sí	Sí	Sí	Sí
Comunicación S7					
• Soporta	Sí	Sí	Sí	Sí	Sí
Comunicación compatible con S5					
• Soporta	Sí; a través de CP y FC cargables	Sí; a través de CP y FC cargables	Sí; a través de CP y FC cargables	Sí; a través de CP y FC cargables	Sí; a través de CP y FC cargables
Comunicación IE abierta					
• TCP/IP		Sí; a través de interfaz PROFINET y FB cargables		Sí; a través de interfaz PROFINET y FB cargables	Sí; a través de interfaz PROFINET y FB cargables
- Número de conexiones máx.		8		16	32
• ISO-on-TCP (RFC1006)		Sí; a través de interfaz PROFINET y FB cargables		Sí; a través de interfaz PROFINET y FB cargables	Sí; a través de interfaz PROFINET y FB cargables
- Número de conexiones máx.		8		16	32
• UDP		Sí; a través de interfaz PROFINET y FB cargables		Sí; a través de interfaz PROFINET y FB cargables	Sí; a través de interfaz PROFINET y FB cargables
- Número de conexiones máx.		8		16	32
Servidores web					
• Soporta		Sí; solo función de lectura		Sí	Sí
Nº de conexiones					
• total	16	16	32	32	32
Condiciones ambientales					
Temperatura ambiente en servicio					
• mín.	0 °C	0 °C	0 °C	0 °C	0 °C
• máx.	60 °C	60 °C	60 °C	60 °C	60 °C
Configuración programación					
Lenguaje de programación					
- KOP	Sí	Sí	Sí	Sí	Sí
- FUP	Sí	Sí	Sí	Sí	Sí
- AWL	Sí	Sí	Sí	Sí	Sí
- SCL	Sí	Sí	Sí	Sí	Sí
- CFC	Sí	Sí	Sí	Sí	Sí
- GRAPH	Sí	Sí	Sí	Sí	Sí
- HiGraph®	Sí	Sí	Sí	Sí	Sí
Protección de know-how					
• Protección de programas de usuario/Protección por contraseña	Sí	Sí	Sí	Sí	Sí
• Codificación de bloque	Sí; con bloque S7 Privacy	Sí; con bloque S7 Privacy	Sí; con bloque S7 Privacy	Sí; con bloque S7 Privacy	Sí; con bloque S7 Privacy
Dimensiones					
Ancho	40 mm	40 mm	40 mm	40 mm	120 mm
Alto	125 mm	125 mm	125 mm	125 mm	125 mm
Profundidad	130 mm	130 mm	130 mm	130 mm	130 mm
Pesos					
Peso, aprox.	290 g	340 g	360 g	340 g	1 250 g

Advanced Controller SIMATIC S7-300

Módulos centrales

CPUs de seguridad

Datos de pedido	Referencia		Referencia
CPU 315F-2 DP CPU para SIMATIC S7-300F; memoria de trabajo de 384 kbytes, tensión de alimentación 24 V DC, MPI, interfaz maestro/esclavo PROFIBUS DP; incl. etiquetas de numeración de slot; necesita una MMC	6ES7315-6FF04-0AB0		
CPU 315F-2 PN/DP CPU para SIMATIC S7-300F; memoria de trabajo de 512 kbytes, tensión de alimentación 24 V DC, interfaz MPI/maestro/esclavo PROFIBUS DP; interfaz Ind. Ethernet PROFINET; incl. etiquetas de número de slot; se necesita MMC	6ES7315-2FJ14-0AB0		
CPU 317F-2 DP Memoria de trabajo de 1,5 Mbyte, tensión de alimentación 24 V DC, MPI, interfaz maestro/esclavo PROFIBUS DP; necesita una MMC	6ES7317-6FF04-0AB0		
CPU 317F-2 PN/DP Memoria de trabajo de 1,5 Mbyte, tensión de alimentación 24 V DC, MPI, interfaz maestro/esclavo PROFIBUS DP; interfaz Ethernet PROFINET; se necesita MMC	6ES7317-2FK14-0AB0		
CPU 319F-3 PN/DP Memoria de trabajo de 2,5 Mbytes, tensión de alimentación 24 V DC, interfaz combinada MPI/maestro/esclavo PROFIBUS DP, interfaz maestro/esclavo PROFIBUS DP, interfaz Ethernet/PROFINET; necesita una MMC	6ES7318-3FL01-0AB0		
Herramienta de programación S7 Distributed Safety V5.4 Función: Software para configurar programas de usuario de seguridad positiva para SIMATIC S7-300F, S7-400F, WinAC RTX F, ET 200S, ET 200M, ET 200iSP, ET 200pro, ET 200eco Requisito: STEP 7, V5.3 SP3 o superior Floating License Floating License para 1 usuario, descarga de la clave de licencia sin software ni documentación ¹⁾ ; dirección de correo electrónico necesaria para la entrega	6ES7833-1FC02-0YA5 6ES7833-1FC02-0YH5	STEP 7 Safety Advanced V14 SP1 Función: Herramienta de ingeniería para configurar y programar programas de usuario de seguridad positiva para SIMATIC S7-1200 FC, S7-1500F, S7-1500F Software Controller, S7-300F, S7-400F, WinAC RTX F, ET 200SP F Controller y periferia de seguridad ET 200SP, ET 200S, ET 200M, ET 200iSP, ET 200pro y ET 200eco Requisito: STEP 7 Professional V14 SP1 Floating License para 1 usuario, software y documentación en DVD; clave de licencia en lápiz USB Floating License para 1 usuario, descarga del software, la documentación y la clave de licencia ¹⁾ ; dirección de correo electrónico necesaria para la entrega	6ES7833-1FA14-0YA5 6ES7833-1FA14-0YH5
S7 Distributed Safety Upgrade De V5.x a V5.4; Floating License para 1 usuario	6ES7833-1FC02-0YE5		
		SIMATIC Micro Memory Card 64 kbytes 128 kbytes 512 kbytes 2 Mbytes 4 Mbytes 8 Mbytes	6ES7953-8LF31-0AA0 6ES7953-8LG31-0AA0 6ES7953-8LJ31-0AA0 6ES7953-8LL31-0AA0 6ES7953-8LM31-0AA0 6ES7953-8LP31-0AA0
		Cable MPI para conectar SIMATIC S7 y PG vía MPI; longitud 5 m	6ES7901-0BF00-0AA0
		Etiquetas de numeración de slot	6ES7912-0AA00-0AA0
		SIMATIC Manual Collection	6ES7998-8XC01-8YE0
		Manuales electrónicos en DVD, varios idiomas: LOGO!, SIMADYN, Componentes de bus SIMATIC, SIMATIC C7, Periferia descentralizada SIMATIC, SIMATIC HMI, SIMATIC Sensors, SIMATIC NET, SIMATIC PC Based Automation, SIMATIC PCS 7, SIMATIC PG/PC, SIMATIC S7, Software SIMATIC, SIMATIC TDC	
		SIMATIC Manual Collection, servicio de actualización durante 1 año DVD con Manual Collection actual, así como tres actualizaciones sucesivas	6ES7998-8XC01-8YE2
		Conector de alimentación	6ES7391-1AA00-0AA0
		10 unidades, repuesto	
		PC-Adapter USB A2 para conectar una PG/un PC u ordenador portátil a PROFIBUS o MPI; cable USB incluido en el suministro	6GK1571-0BA00-0AA0

Datos de pedido	Referencia	Referencia
Componentes de bus PROFIBUS		Componentes de bus PROFINET
Conector a bus PROFIBUS DP RS 485 <ul style="list-style-type: none"> con salida de cable a 90°, vel. de transferencia máx. 12 Mbits/s <ul style="list-style-type: none"> sin interfaz para PG con interfaz para PG con salida de cable a 90° para sistema de conexión FastConnect, vel. de transferencia máx. 12 Mbits/s <ul style="list-style-type: none"> sin interfaz para PG, 1 unidad sin interfaz para PG, 100 unidades con interfaz para PG, 1 unidad con interfaz para PG, 100 unidades con salida de cable axial para OP SIMATIC, para conectar a PPI, MPI, PROFIBUS 	6ES7972-0BA12-0XA0 6ES7972-0BB12-0XA0 6ES7972-0BA52-0XA0 6ES7972-0BA52-0XB0 6ES7972-0BB52-0XA0 6ES7972-0BB52-0XB0 6GK1500-0EA02	IE FC TP Standard Cable GP 2x2 6XV1840-2AH10 Cable de par trenzado y apantallado de 4 hilos para conectar a IE FC Outlet RJ45/IE FC RJ45 Plug; conforme con PROFINET; con aprobación UL; Venta por metros FO Standard Cable GP (50/125) 6XV1873-2A Cable estándar, divisible, aprobación UL, venta por metros Switch Industrial Ethernet SCALANCE X204-2 6GK5204-2BB10-2AA3 Switches Industrial Ethernet con acceso SNMP integrado, diagnóstico web, diagnóstico de cables de cobre y diagnóstico PROFINET, para construir topologías en línea, estrella y anillo; cuatro puertos RJ45 a 10/100 Mbits/s y dos puertos ópticos Compact Switch Module CSM 377 6GK7377-1AA00-0AA0 Switch no gestionado para conectar un SIMATIC S7-300, ET 200 M y hasta tres estaciones más a Industrial Ethernet con 10/100 Mbits/s; 4 puertos RJ45; alimentación externa de 24 V DC, diagnóstico por LED, módulo S7-300 incl. manual electrónico de producto en CD-ROM IE FC RJ45 Plugs Conector RJ45 para Industrial Ethernet dotado de robusta caja de metal y contactos de desplazamiento de aislamiento integrados para conectar cables Industrial Ethernet FC IE FC RJ45 Plug 145 Salida de cable a 145° 1 unidad 6GK1901-1BB30-0AA0 10 unidades 6GK1901-1BB30-0AB0 50 unidades 6GK1901-1BB30-0AE0 IE FC RJ45 Plug 180 Salida de cable a 180° 1 unidad 6GK1901-1BB10-2AA0 10 unidades 6GK1901-1BB10-2AB0 50 unidades 6GK1901-1BB10-2AE0 Componentes de bus PROFIBUS/PROFINET Ver catálogos IK PI o CA 01 para establecer la comunicación MPI/PROFIBUS/PROFINET
Cable de bus PROFIBUS FastConnect Tipo estándar con composición especial para montaje rápido, 2 hilos, apantallado, venta por metros; unidad de suministro máx. 1.000 m, pedido mínimo 20 m	6XV1830-0EH10	
Repetidor RS 485 para PROFIBUS Velocidad de transferencia hasta máx. 12 Mbits/s; 24 V DC; caja IP20	6ES7972-0AA02-0XA0	

¹⁾ Encontrará información actualizada sobre la descarga y la disponibilidad en: <http://www.siemens.com/tia-online-software-delivery>

Advanced Controller SIMATIC S7-300

Módulos centrales

SIPLUS S7-300 CPUs de seguridad

Sinopsis SIPLUS S7-300 CPU 315F-2 DP



- Para configurar un sistema de automatización de seguridad para instalaciones con requisitos de seguridad rigurosos
- Conforme a los requisitos de seguridad hasta SIL 3 según IEC 61508 y hasta cat. 4 según EN 954-1
- Los módulos de periferia de seguridad pueden instalarse distribuidamente y comunicarse vía la interfaz PROFIBUS DP integrada (PROFIsafe)
- Los módulos de periferia de seguridad de la ET 200M se pueden conectar también de forma centralizada
- Módulos estándar para aplicaciones no de seguridad utilizables de forma centralizada y descentralizada

Para la CPU se requiere una Micro Memory Card.

Nota:

Los productos SIPLUS extreme se basan en productos SIMATIC estándar. Los contenidos aquí enumerados se han tomado de los correspondientes productos estándar. Se complementan con información específica de SIPLUS extreme.

Sinopsis SIPLUS S7-300 CPU 315F-2 PN/DP



- La CPU con memoria de programa y capacidad funcional de nivel medio para configurar un sistema de automatización de seguridad positiva en instalaciones con altos requisitos al respecto
- Conforme a los requisitos de seguridad hasta SIL 3 según IEC 61508, PL e según ISO 13849 y hasta cat. 4 según EN 954-1
- Los módulos de periferia de seguridad se pueden conectar de forma descentralizada mediante la interfaz PROFINET (PROFIsafe) y/o la interfaz PROFIBUS DP (PROFIsafe) integradas
- Los módulos de seguridad positiva de la ET 200M se pueden conectar también de forma centralizada
- Módulos estándar para aplicaciones no de seguridad utilizables de forma centralizada y descentralizada
- Component based Automation (CBA) con comunicación por PROFINET
- PROFINET IO Controller para operar periferia descentralizada en PROFINET
- Interfaz PROFINET con switch de 2 puertos
- Representante (proxy) en PROFINET de equipos inteligentes conectados a PROFIBUS DP en automatización basada en componentes (CBA)

Para la CPU se requiere una Micro Memory Card.

Nota:

Los productos SIPLUS extreme se basan en productos SIMATIC estándar. Los contenidos aquí enumerados se han tomado de los correspondientes productos estándar. Se complementan con información específica de SIPLUS extreme.

Sinopsis SIPLUS S7-300 CPU 317F-2 DP



- La CPU de seguridad con gran memoria de programa y capacidad funcional para aplicaciones sofisticadas
- Para configurar un sistema de automatización de seguridad para instalaciones con requisitos de seguridad rigurosos
- Conforme a los requisitos de seguridad hasta SIL 3 según IEC 61508 y hasta cat. 4 según EN 954-1
- Los módulos periféricos de seguridad pueden instalarse distribuidamente y comunicarse vía la interfaz PROFIBUS DP integrada (PROFIsafe)
- Los módulos de seguridad positiva de la ET 200M se pueden conectar también de forma centralizada
- Módulos estándar para aplicaciones no de seguridad utilizables de forma centralizada y descentralizada

Para la CPU se requiere una Micro Memory Card.

Nota:

Los productos SIPLUS extreme se basan en productos SIMATIC estándar. Los contenidos aquí enumerados se han tomado de los correspondientes productos estándar. Se complementan con información específica de SIPLUS extreme.

Sinopsis SIPLUS S7-300 CPU 317F-2 PN/DP



- La CPU con gran memoria de programa y capacidad funcional para aplicaciones sofisticadas para configurar un sistema de automatización de seguridad en instalaciones con altos requisitos al respecto
- Conforme a los requisitos de seguridad hasta SIL 3 según IEC 61508, PL e según ISO 13849-1 y hasta cat. 4 según EN 954-1
- Los módulos de periferia de seguridad instalados de forma descentralizada se conectan vía la interfaz PROFINET (PROFIsafe) y/o la interfaz PROFIBUS-DP (PROFIsafe) integradas
- Los módulos de periferia de seguridad de la ET 200M se pueden conectar también de forma centralizada
- Módulos estándar para aplicaciones no de seguridad utilizables de forma centralizada y descentralizada
- Component based Automation (CBA) con comunicación por PROFINET
- PROFINET IO Controller para operar periferia descentralizada en PROFINET
- Interfaz PROFINET con switch de 2 puertos
- Representante (proxy) en PROFINET de equipos inteligentes conectados a PROFIBUS DP en automatización basada en componentes (CBA)

Para el funcionamiento de la CPU se requiere una SIMATIC Micro Memory Card.

Nota:

Los productos SIPLUS extreme se basan en productos SIMATIC estándar. Los contenidos aquí enumerados se han tomado de los correspondientes productos estándar. Se complementan con información específica de SIPLUS extreme.

Advanced Controller SIMATIC S7-300

Módulos centrales

SIPLUS S7-300 CPUs de seguridad

Datos técnicos

Referencia	6AG1315-6FF04-2AB0	6AG1315-6FF04-2AY0	6AG1315-2FJ14-2AB0	6AG1315-2FJ14-2AY0
Based on	6ES7315-6FF04-0AB0 SIPLUS S7-300 CPU 315F-2DP	6ES7315-6FF04-0AB0 SIPLUS S7-300 CPU 315F-2DP EN50155	6ES7315-2FJ14-0AB0 SIPLUS S7-300 CPU315F-2PN/DP	6ES7315-2FJ14-0AB0 SIPLUS S7-300 CPU315F-2PN/DP EN50155
Condiciones ambientales				
Temperatura ambiente en servicio				
• mín.	-25 °C	-25 °C; = T _{mín}	-25 °C; = T _{mín}	-25 °C; = T _{mín}
• máx.	60 °C	60 °C; = T _{máx} ; para uso en vehículos ferroviarios según EN50155 se aplica el rango de temperatura asignado -25 ... +55°C (T1)	60 °C; = T _{máx}	60 °C; = T _{máx} ; para uso en vehículos ferroviarios según EN50155 se aplica el rango de temperatura asignado -25 ... +55°C (T1)
Temperatura ambiente en almacenaje/transporte				
• mín.	-40 °C	-40 °C	-40 °C	-40 °C
• máx.	70 °C	70 °C	70 °C	70 °C
Condiciones ambientales aumentadas				
• Referida a temperatura ambiente-presión atmosférica-altitud de instalación	T _{mín} ... T _{máx} a 1080 hPa ... 795 hPa (-1000 m ... +2000 m)	T _{mín} ... T _{máx} a 1080 hPa ... 795 hPa (-1000 m ... +2000 m)	T _{mín} ... T _{máx} a 1080 hPa ... 795 hPa (-1000 m ... +2000 m)	
Humedad relativa del aire				
- Con condensación, ensayado según IEC 60068-2-38, máx.	100 %; HR incl. condensación/congelación (sin puesta en marcha si hay condensación)	100 %; HR incl. condensación/helada (no poner en marcha si hay condensación); montaje horizontal	100 %; HR incl. condensación/helada (no poner en marcha si hay condensación); montaje horizontal	100 %; HR incl. condensación/helada (no poner en marcha si hay condensación); montaje horizontal
Resistencia				
- a sustancias biológicamente activas/conforme con EN 60721-3-3	Sí	Sí; clase 3B2 Esporas de moho, hongos y esporangios (exceptuando fauna). ¡Las cubiertas de conectores suministradas deben permanecer en las interfaces no utilizadas en caso de servicio en atmósferas con gases nocivos!	Sí	Sí; clase 3B2 Esporas de moho, hongos y esporangios (exceptuando fauna). ¡Las cubiertas de conectores suministradas deben permanecer en las interfaces no utilizadas en caso de servicio en atmósferas con gases nocivos!
- a sustancias químicamente activas/conforme con EN 60721-3-3	Sí; clase 3C4 (HR < 75 %) incl. niebla salina según EN 60068-2-52 (grado de severidad 3). ¡Las tapas de conectores suministradas deben permanecer en las interfaces no utilizadas durante el servicio!	Sí; clase 3C4 (HR < 75 %) incl. niebla salina según EN 60068-2-52 (grado de severidad 3). ¡Las tapas de conectores suministradas deben permanecer en las interfaces no utilizadas durante el servicio!	Sí; clase 3C4 (HR < 75 %) incl. niebla salina según EN 60068-2-52 (grado de severidad 3). ¡Las tapas de conectores suministradas deben permanecer en las interfaces no utilizadas durante el servicio!	Sí; clase 3C4 (HR < 75 %) incl. niebla salina según EN 60068-2-52 (grado de severidad 3). ¡Las tapas de conectores suministradas deben permanecer en las interfaces no utilizadas durante el servicio!
- a sustancias mecánicamente activas/conforme con EN 60721-3-3	Sí; clase 3S4 incl. arena, polvo. ¡Las cubiertas de conectores suministradas deben permanecer en las interfaces no utilizadas durante el servicio!	Sí; clase 3S4 incl. arena, polvo. ¡Las cubiertas de conectores suministradas deben permanecer en las interfaces no utilizadas durante el servicio!	Sí; clase 3S4 incl. arena, polvo. ¡Las cubiertas de conectores suministradas deben permanecer en las interfaces no utilizadas durante el servicio!	Sí; clase 3S4 incl. arena, polvo. ¡Las cubiertas de conectores suministradas deben permanecer en las interfaces no utilizadas durante el servicio!

Datos técnicos (continuación)

Referencia	6AG1317-6FF04-2AB0	6AG1317-2FK14-2AB0	6AG1317-2FK14-2AY0
Based on	6ES7317-6FF04-0AB0 SIPLUS S7-300 CPU317F-2DP	6ES7317-2FK14-0AB0 SIPLUS S7-300 CPU317F-2PN/DP	6ES7317-2FK14-0AB0 SIPLUS S7-300 CPU317F-2PN/DP EN50155
Condiciones ambientales			
Temperatura ambiente en servicio			
• mín.	-25 °C; = T _{mín}	-25 °C; = T _{mín}	-25 °C; = T _{mín}
• máx.	60 °C; = T _{máx}	60 °C; = T _{máx}	60 °C; = T _{máx} ; para uso en vehículos ferroviarios según EN50155 se aplica el rango de temperatura asignado -25 ... +55°C (T1)
Temperatura ambiente en almacenaje/transporte			
• mín.	-40 °C	-40 °C	-40 °C
• máx.	70 °C	70 °C	70 °C
Condiciones ambientales aumentadas			
• Referida a temperatura ambiente-presión atmosférica-altitud de instalación	T _{mín} ... T _{máx} a 1080 hPa ... 795 hPa (-1000 m ... +2000 m)	T _{mín} ... T _{máx} a 1080 hPa ... 795 hPa (-1000 m ... +2000 m)	T _{mín} ... T _{máx} a 1080 hPa ... 795 hPa (-1000 m ... +2000 m)
Humedad relativa del aire			
- Con condensación, ensayado según IEC 60068-2-38, máx.	100 %; HR incl. condensación/helada (no poner en marcha si hay condensación); montaje horizontal	100 %; HR incl. condensación/helada (no poner en marcha si hay condensación); montaje horizontal	100 %; HR incl. condensación/helada (no poner en marcha si hay condensación); montaje horizontal
Resistencia			
- a sustancias biológicamente activas/conforme con EN 60721-3-3	Sí	Sí	Sí; clase 3B2 Esporas de moho, hongos y esporangios (exceptuando fauna). ¡Las cubiertas de conectores suministradas deben permanecer en las interfaces no utilizadas en caso de servicio en atmósferas con gases nocivos!
- a sustancias químicamente activas/conforme con EN 60721-3-3	Sí; clase 3C4 (HR < 75 %) incl. niebla salina según EN 60068-2-52 (grado de severidad 3). ¡Las tapas de conectores suministradas deben permanecer en las interfaces no utilizadas durante el servicio!	Sí; clase 3C4 (HR < 75 %) incl. niebla salina según EN 60068-2-52 (grado de severidad 3). ¡Las tapas de conectores suministradas deben permanecer en las interfaces no utilizadas durante el servicio!	Sí; clase 3C4 (HR < 75 %) incl. niebla salina según EN 60068-2-52 (grado de severidad 3). ¡Las tapas de conectores suministradas deben permanecer en las interfaces no utilizadas durante el servicio!
- a sustancias mecánicamente activas/conforme con EN 60721-3-3	Sí; clase 3S4 incl. arena, polvo. ¡Las cubiertas de conectores suministradas deben permanecer en las interfaces no utilizadas durante el servicio!	Sí; clase 3S4 incl. arena, polvo. ¡Las cubiertas de conectores suministradas deben permanecer en las interfaces no utilizadas durante el servicio!	Sí; clase 3S4 incl. arena, polvo. ¡Las cubiertas de conectores suministradas deben permanecer en las interfaces no utilizadas durante el servicio!

Advanced Controller SIMATIC S7-300

Módulos centrales

SIPLUS S7-300 CPUs de seguridad

Datos de pedido

Referencia

Referencia

SIPLUS S7-300 CPU 315F-2 DP

Para aplicaciones industriales con condiciones ambientales ampliadas

CPU para SIPLUS S7-300F; memoria de trabajo de 384 kbytes, tensión de alimentación 24 V DC, MPI, interfaz maestro/esclavo PROFIBUS DP; incl. etiquetas de numeración de slot; se necesita MMC

Rango de temperatura ampliado y presencia de atmósfera agresiva

6AG1315-6FF04-2AB0

Para aplicaciones ferroviarias "Rolling Stock"

Conforme con EN 50155

6AG1315-6FF04-2AY0

SIPLUS S7-300 CPU 315F-2 PN/DP

Para aplicaciones industriales con condiciones ambientales ampliadas

CPU para SIPLUS S7-300F; memoria de trabajo de 512 kbytes, tensión de alimentación 24 V DC, interfaz MPI/maestro/esclavo PROFIBUS DP; interfaz Ind. Ethernet PROFINET; incl. etiquetas de número de slot

Rango de temperatura ampliado y presencia de atmósfera agresiva

6AG1315-2FJ14-2AB0

Para aplicaciones ferroviarias "Rolling Stock"

CPU para SIPLUS S7-300F; memoria de trabajo de 512 kbytes, tensión de alimentación 24 V DC, interfaz MPI/maestro/esclavo PROFIBUS DP; interfaz Ind. Ethernet PROFINET; incl. etiquetas de número de slot

Conforme con EN 50155

6AG1315-2FJ14-2AY0

SIPLUS S7-300 CPU 317F-2 DP

Para aplicaciones industriales con condiciones ambientales ampliadas

CPU para SIPLUS S7-300F, memoria de trabajo de 1,5 Mbyte, tensión de alimentación 24 V DC, MPI, interfaz maestro/esclavo PROFIBUS DP; se necesita MMC

Rango de temperatura ampliado y presencia de atmósfera agresiva

6AG1317-6FF04-2AB0

SIPLUS S7-300 CPU 317F-2 PN/DP

Para aplicaciones industriales con condiciones ambientales ampliadas

CPU para SIPLUS S7-300F, memoria de trabajo de 1,5 Mbyte, tensión de alimentación 24 V DC, MPI, interfaz maestro/esclavo PROFIBUS DP; interfaz Ind. Ethernet PROFINET; se necesita MMC

Rango de temperatura ampliado y presencia de atmósfera agresiva

6AG1317-2FK14-2AB0

Para aplicaciones ferroviarias "Rolling Stock"

CPU para SIPLUS S7-300F, memoria de trabajo de 1,5 Mbyte, tensión de alimentación 24 V DC, MPI, interfaz maestro/esclavo PROFIBUS DP; interfaz Ind. Ethernet PROFINET; se necesita MMC

Conforme con EN 50155

6AG1317-2FK14-2AY0

Accesorios

Obligatorios

SIMATIC Micro Memory Card

64 kbytes

6ES7953-8LF31-0AA0

128 kbytes

6ES7953-8LG31-0AA0

512 kbytes

6ES7953-8LJ31-0AA0

2 Mbytes

6ES7953-8LL31-0AA0

4 Mbytes

6ES7953-8LM31-0AA0

8 Mbytes

6ES7953-8LP31-0AA0

Para comunicación dentro de la aplicación

Conector a bus PROFIBUS DP RS 485

(rango de temperatura ampliado y presencia de atmósfera agresiva)

con salida de cable a 90°, vel. de transferencia máx. 12 Mbits/s

- sin interfaz para PG
- con interfaz para PG

6AG1972-0BA12-2XA0

6AG1972-0BB12-2XA0

con salida de cable inclinada, velocidad máx. de transferencia 12 Mbits/s

- sin interfaz para PG
- con interfaz para PG

6AG1972-0BA42-7XA0

6AG1972-0BB42-7XA0

(rango de temperatura ampliado)

con salida de cable axial para OP SIMATIC, para conectar a PPI, MPI, PROFIBUS

6AG1500-0EA02-2AA0

Repetidor RS 485 para PROFIBUS

6AG1972-0AA02-7XA0

(rango de temperatura ampliado y presencia de atmósfera agresiva)

Velocidad de transferencia hasta máx. 12 Mbits/s; 24 V DC; caja IP20

Datos de pedido	Referencia	Referencia
IE FC RJ45 Plug 180 (rango de temperatura ampliado y presencia de atmósfera agresiva) Salida de cable a 180° • 1 unidad	6AG1901-1BB10-7AA0	
Switches Industrial Ethernet SIPLUS SCALANCE X-200 Switches Industrial Ethernet con acceso SNMP integrado, diagnóstico web, diagnóstico de cables de cobre y diagnóstico PROFINET, para construir topologías lineales, en estrella y en anillo con gestor de redundancia integrado (excepción: SCALANCE X208PRO); incl. instrucciones de servicio, manual de redes Industrial Ethernet y software de configuración en CD-ROM • Con puertos eléctricos y ópticos para FO multimodo de vidrio hasta máx. 3 km • Rango de temperatura ampliado y presencia de atmósfera agresiva • SIPLUS SCALANCE X204-2 con cuatro puertos RJ45 a 10/100 Mbits/s y dos puertos ópticos	6AG1204-2BB10-4AA3	Herramienta de programación S7 Distributed Safety V5.4 Función: Software para configurar programas de usuario de seguridad positiva para SIMATIC S7-300F, S7-400F, WinAC RTX F, ET 200S, ET 200M, ET 200iSP, ET 200pro, ET 200eco Requisito: STEP 7 V5.3 SP3 o superior Floating License Floating License para 1 usuario, descarga de la clave de licencia sin software ni documentación ¹⁾ ; dirección de correo electrónico necesaria para la entrega
Cable de bus PROFIBUS FastConnect Tipo estándar con composición especial para montaje rápido, 2 hilos, apantallado, venta por metros; unidad de suministro máx. 1000 m, pedido mínimo 20 m	6XV1830-0EH10	S7 Distributed Safety Upgrade De V5.x a V5.4; Floating License para 1 usuario
IE FC TP Standard Cable GP 2x2 Cable de par trenzado y apantallado de 4 hilos para conectar a IE FC Outlet RJ45/IE FC RJ45 Plug; conforme con PROFINET; con aprobación UL; Venta por metros	6XV1840-2AH10	STEP 7 Safety Advanced V14 SP1 Función: Herramienta de ingeniería para configurar y programar programas de usuario de seguridad positiva para SIMATIC S7-1200 FC, S7-1500F, S7-1500F Software Controller, S7-300F, S7-400F, WinAC RTX F, ET 200SP F Controller y periferia de seguridad ET 200SP, ET 200S, ET 200M, ET 200iSP, ET 200pro y ET 200eco Requisito: STEP 7 Professional V14 SP1 Floating License para 1 usuario, software y documentación en DVD; clave de licencia en lápiz USB Floating License para 1 usuario, descarga del software, la documentación y la clave de licencia ¹⁾ ; dirección de correo electrónico necesaria para la entrega
FO Standard Cable GP (50/125) <i>Para puesta en marcha</i>	6XV1873-2A	Consumibles Conector de alimentación 10 unidades, repuesto
Cable MPI para conectar SIMATIC S7 y PG vía MPI; longitud 5 m	6ES7901-0BF00-0AA0	Etiquetas de numeración de slot <i>Documentación</i>
PC-Adapter USB A2 para conectar una PG/un PC u ordenador portátil a PROFIBUS o MPI; cable USB incluido en el suministro	6GK1571-0BA00-0AA0	SIMATIC Manual Collection Manuales electrónicos en DVD, varios idiomas: LOGO!, SIMADYN, Componentes de bus SIMATIC, SIMATIC C7, Periferia descentralizada SIMATIC, SIMATIC HMI, SIMATIC Sensors, SIMATIC NET, SIMATIC PC Based Automation, SIMATIC PCS 7, SIMATIC PG/PC, SIMATIC S7, Software SIMATIC, SIMATIC TDC
		SIMATIC Manual Collection, servicio de actualización durante 1 año DVD con Manual Collection actual, así como tres actualizaciones sucesivas

¹⁾ Encontrará información actualizada sobre la descarga y la disponibilidad en: <http://www.siemens.com/tia-online-software-delivery>

Advanced Controller SIMATIC S7-300

Módulos centrales

CPUs tecnológicas

Sinopsis CPU 315T-3 PN/DP



- CPU SIMATIC con funcionalidad tecnológica/Motion Control integrada
- Con la plena funcionalidad de la CPU estándar 315-2 PN/DP (excepto CBA)
- Para tareas de automatización en la construcción de máquinas en serie, máquinas especiales e instalaciones, más allá de los límites de los distintos ramos industriales
- Ideal para secuencias de movimiento sincronizadas, como acoplamiento a un maestro real o virtual, sincronismo de reductor, perfil de leva, interpolación de trayectoria o corrección por marcas impresas
- Interpolación de la trayectoria 3D con distintas cinemáticas
- Ejes hidráulicos regulados por posición o por presión
- Utilización como controlador (autómata/PLC) central en líneas de fabricación con periferia central y descentralizada
- Con unidades periféricas para funciones tecnológicas rápidas (p. ej., control por levas, detección del punto de referencia)
- Interfaz PROFIBUS DP (DRIVE) para la conexión isócrona de componentes de accionamiento
- Interfaz PROFINET con switch de 2 puertos
- PROFINET I/O-Controller para operar periferia descentralizada en PROFINET
- Un programa de usuario S7 común para las tareas de control y de Motion Control (no se requiere ningún lenguaje de programación adicional para Motion Control)
- Se precisa el paquete opcional "S7-Technology" (versión V4.2 SP3 o superior)

Para la CPU se requiere una SIMATIC Micro Memory Card (8 Mbytes).

Sinopsis CPU 317T-3 PN/DP



- CPU SIMATIC con funcionalidad tecnológica/Motion Control integrada
- Con la plena funcionalidad de la CPU estándar 317-2 PN/DP (excepto CBA)
- Para tareas de automatización en la construcción de máquinas en serie, máquinas especiales e instalaciones, más allá de los límites de los distintos ramos industriales
- Ideal para secuencias de movimiento sincronizadas, como acoplamiento a un maestro real o virtual, sincronismo de reductor, perfil de leva, interpolación de trayectoria o corrección por marcas impresas
- Interpolación de la trayectoria 3D con distintas cinemáticas
- Ejes hidráulicos regulados por posición o por presión
- Utilización como controlador (autómata/PLC) central en líneas de fabricación con periferia central y descentralizada
- Con unidades periféricas para funciones tecnológicas rápidas (p. ej., control por levas, detección del punto de referencia)
- Interfaz PROFIBUS DP (DRIVE) para la conexión isócrona de componentes de accionamiento
- Interfaz PROFINET con switch de 2 puertos
- PROFINET I/O-Controller para operar periferia descentralizada en PROFINET
- Un programa de usuario S7 común para las tareas de control y de Motion Control (no se requiere ningún lenguaje de programación adicional para Motion Control)
- Se precisa el paquete opcional "S7-Technology" (versión V4.2 SP3 o superior)

Para la CPU se requiere una SIMATIC Micro Memory Card (8 Mbytes).

Sinopsis CPU 317TF-3 PN/DP



- CPU SIMATIC 317TF-3 PN/DP de seguridad con funcionalidad tecnológica/Motion Control integrada
- Sucesor, compatible con los repuestos, de la CPU 317TF-2 DP (referencia 6ES7317-6TF14-0AB0)
- Con todas las funciones de la CPU estándar 317-2 PN/DP y de la CPU 317F-2 PN/DP (excepto CBA)
- Para tareas de automatización en la construcción de máquinas en serie, máquinas especiales e instalaciones, más allá de los límites de los distintos ramos industriales

- Ideal para secuencias de movimiento sincronizadas, como acoplamiento a un maestro real o virtual, sincronismo de reductor, perfil de leva, interpolación de trayectoria o corrección por marcas impresas
- Interpolación de la trayectoria 3D con distintas cinemáticas
- Ejes hidráulicos regulados por posición o por presión
- Utilización como controlador central en líneas de fabricación con periferia central y descentralizada
- Con unidades periféricas para funciones tecnológicas rápidas (p. ej., control por levas, detección del punto de referencia)
- Interfaz PROFIBUS DP (DRIVE) para la conexión isócrona de componentes de accionamiento
- Interfaz PROFINET con switch de 2 puertos
- PROFINET I/O-Controller para operar periferia descentralizada en PROFINET
- Un programa de usuario S7 común para las tareas de control y de Motion Control (no se requiere ningún lenguaje de programación adicional para Motion Control)
- Se precisa el paquete opcional "S7-Technology"
- Se precisa el paquete opcional "S7 Distributed Safety" (versión V4.2 SP3 o superior)

Para la CPU se requiere una SIMATIC Micro Memory Card (8 Mbytes).

Datos técnicos

Referencia	6ES7315-7TJ10-0AB0 CPU315T-3 PN/DP, 384KB	6ES7317-7TK10-0AB0 CPU317T-3 PN/DP, 1024KB	6ES7317-7UL10-0AB0 CPU317TF-3 PN/DP, 1,5 MB
Información general			
Ingeniería con			
• Paquete de programación	STEP 7 V5.5 SP2 o sup. y paquete opcional S7-Technology V4.2 SP3	STEP 7 V5.5 SP2 o sup. y paquete opcional S7-Technology V4.2 SP3	STEP 7 V5.5 SP2 o sup.; paquete opcional S7-Technology V4.2 SP3 o sup., Distributed Safety V5.4 SP5 o sup., S7-F Configuration Pack V5.5 SP10 o sup.
Tensión de alimentación			
Valor nominal (DC)			
• 24 V DC	Sí	Sí	Sí
Pérdidas			
Pérdidas, típ.	7,5 W	7,5 W	8,5 W
Memoria			
Memoria de trabajo			
• integrada	384 kbyte	1 024 kbyte	1 536 kbyte
• Tamaño de la memoria no volátil para bloques de datos remanentes	128 kbyte	256 kbyte	256 kbyte
Memoria de carga			
• enchufable (MMC), máx.	8 Mbyte	8 Mbyte	8 Mbyte
Tiempos de ejecución de la CPU			
para operaciones de bits, típ.	0,05 µs	0,025 µs	0,025 µs
para operaciones a palabras, típ.	0,09 µs	0,03 µs	0,03 µs
para aritmética de coma fija, típ.	0,12 µs	0,04 µs	0,04 µs
para aritmética de coma flotante, típ.	0,45 µs	0,16 µs	0,16 µs

Advanced Controller SIMATIC S7-300

Módulos centrales

CPUs tecnológicas

Datos técnicos (continuación)

Referencia	6ES7315-7TJ10-0AB0 CPU315T-3 PN/DP, 384KB	6ES7317-7TK10-0AB0 CPU317T-3 PN/DP, 1024KB	6ES7317-7UL10-0AB0 CPU317TF-3 PN/DP, 1,5 MB
Contadores, temporizadores y su remanencia			
Contadores S7			
• Cantidad	256	512	512
Contadores IEC			
• existente	Sí	Sí	Sí
Temporizadores S7			
• Cantidad	256	512	512
Temporizadores IEC			
• existente	Sí	Sí	Sí
Áreas de datos y su remanencia			
Marcas			
• Número, máx.	2 048 byte	4 096 byte	4 096 byte
Área de direcciones			
Área de direcciones de periferia			
• Entradas	2 048 byte	8 192 byte	8 192 byte
• Salidas	2 048 byte	8 192 byte	8 192 byte
Imagen del proceso			
• Entradas, configurables	2 048 byte	8 192 byte	8 192 byte
• Salidas, configurables	2 048 byte	8 192 byte	8 192 byte
Hora			
Reloj			
• Reloj de hardware (en tiempo real)	Sí	Sí	Sí
Contador de horas de funcionamiento			
• Cantidad	1	4	4
Salidas digitales			
Levas rápidas integradas			
• Precisión de conmutación (+/-)	70 µs	70 µs	70 µs
1. Interfaz			
Tipo de interfaz	Interfaz RS 485 integrada	Interfaz RS 485 integrada	Interfaz RS 485 integrada
Norma física	RS 485	RS 485	RS 485
Funcionalidad			
• MPI	Sí	Sí	Sí
• Maestro PROFIBUS DP	Sí	Sí	Sí
• Esclavo PROFIBUS DP	Sí	Sí	Sí
• Acoplamiento punto a punto	No	No	No
Maestro DP			
• Nº de esclavos DP, máx.	124	124	124
2. Interfaz			
Tipo de interfaz	Interfaz RS 485 integrada	Interfaz RS 485 integrada	Interfaz RS 485 integrada
Norma física	RS 485	RS 485	RS 485
Funcionalidad			
• MPI	No	No	No
• Maestro PROFIBUS DP	Sí; Maestro DP(DRIVE)	Sí; Maestro DP(DRIVE)	Sí; Maestro DP(DRIVE)
• Esclavo PROFIBUS DP	No	No	No
Maestro DP			
• Nº de esclavos DP, máx.	64	64	64
3. Interfaz			
Tipo de interfaz	PROFINET	PROFINET	PROFINET
Norma física	Ethernet RJ45	Ethernet RJ45	Ethernet RJ45
Física de la interfaz			
• Número de puertos	2	2	2
Funcionalidad			
• MPI	No	No	No
• PROFINET IO-Controller	Sí; también con funcionalidad de IO-Device simultánea	Sí; también con funcionalidad de IO-Device simultánea	Sí; también con funcionalidad de IO-Device simultánea
• PROFINET IO-Device	Sí; también con funcionalidad de IO-Controller simultánea	Sí; también con funcionalidad de IO-Controller simultánea	Sí; también con funcionalidad de IO-Controller simultánea
• Maestro PROFIBUS DP	No	No	No
• Esclavo PROFIBUS DP	No	No	No

Datos técnicos (continuación)

Referencia	6ES7315-7TJ10-0AB0 CPU315T-3 PN/DP, 384KB	6ES7317-7TK10-0AB0 CPU317T-3 PN/DP, 1024KB	6ES7317-7UL10-0AB0 CPU317TF-3 PN/DP, 1,5 MB
Modo isócrono			
Modo isócrono (aplicación sincronizada hasta el borne)	Sí; a través de la interfaz PROFIBUS DP o PROFINET	Sí; a través de la interfaz PROFIBUS DP o PROFINET	Sí; a través de la interfaz PROFIBUS DP o PROFINET
Funciones de comunicación			
Comunicación PG/OP	Sí	Sí	Sí
Enrutado de registros	Sí	Sí	Sí
Comunicación de datos globales			
• Soporta	Sí	Sí	Sí
Comunicación S7 básica			
• Soporta	Sí	Sí	Sí
Comunicación S7			
• Soporta	Sí	Sí	Sí
Comunicación compatible con S5			
• Soporta	Sí; a través de CP y FC cargables	Sí; a través de CP y FC cargables	Sí; a través de CP y FC cargables
Comunicación IE abierta			
• TCP/IP	Sí; a través de interfaz PROFINET y FB cargables	Sí; a través de interfaz PROFINET y FB cargables	Sí; a través de interfaz PROFINET y FB cargables
- Número de conexiones máx.	8	16	16
• ISO-on-TCP (RFC1006)	Sí; a través de interfaz PROFINET y FB cargables	Sí; a través de interfaz PROFINET y FB cargables	Sí; a través de interfaz PROFINET y FB cargables
- Número de conexiones máx.	8	16	16
• UDP	Sí; a través de interfaz PROFINET y FB cargables	Sí; a través de interfaz PROFINET y FB cargables	Sí; a través de interfaz PROFINET y FB cargables
- Número de conexiones máx.	8	16	16
Servidores web			
• Soporta	Sí	Sí	Sí
Nº de conexiones			
• total	16	32	32
Condiciones ambientales			
Temperatura ambiente en servicio			
• mín.	0 °C	0 °C	0 °C
• máx.	60 °C	60 °C	60 °C
Configuración programación			
Lenguaje de programación			
- KOP	Sí	Sí	Sí
- FUP	Sí	Sí	Sí
- AWL	Sí	Sí	Sí
- SCL	Sí	Sí	Sí
- CFC	Sí	Sí	Sí
- GRAPH	Sí	Sí	Sí
- HiGraph®	Sí	Sí	Sí
Protección de know-how			
• Protección de programas de usuario/Protección por contraseña	Sí	Sí	Sí
• Codificación de bloque	Sí; con bloque S7 Privacy	Sí; con bloque S7 Privacy	Sí; con bloque S7 Privacy
Dimensiones			
Ancho	120 mm	120 mm	120 mm
Alto	125 mm	125 mm	125 mm
Profundidad	130 mm	130 mm	130 mm
Pesos			
Peso, aprox.	640 g	640 g	640 g

Advanced Controller SIMATIC S7-300

Módulos centrales

CPUs tecnológicas

Datos de pedido	Referencia		Referencia
CPU 315T-3 PN/DP Memoria de trabajo de 384 kbytes, tensión de alimentación 24 V DC, MPI, interfaz maestro/esclavo PROFIBUS DP, interfaz PROFIBUS DP (DRIVE), interfaz Ethernet/PROFINET con switch de 2 puertos; con funciones tecnológicas/ Motion Control; necesita una MMC	6ES7315-7TJ10-0AB0		
CPU 317T-3 PN/DP Memoria de trabajo de 1024 kbytes, tensión de alimentación 24 V DC, MPI, interfaz maestro/esclavo PROFIBUS DP, interfaz PROFIBUS DP (DRIVE), interfaz Ethernet/PROFINET con switch de 2 puertos; con funciones tecnológicas/ Motion Control; necesita una MMC	6ES7317-7TK10-0AB0		
CPU 317TF-3 PN/DP Memoria de trabajo de 1,5 Mbytes, tensión de alimentación 24 V DC, MPI, interfaz maestro/esclavo PROFIBUS DP, interfaz PROFIBUS DP (DRIVE), interfaz Ethernet/PROFINET con switch de 2 puertos; con funciones tecnológicas/ Motion Control; necesita una MMC	6ES7317-7UL10-0AB0		
S7-Technology V4.2 para CPU 317TF-3 PN/DP, puede usarse a partir de V4.2 SP3 Función: Paquete opcional para la configuración y la programación de tareas tecnológicas con la CPU SIMATIC S7 31xT y la CPU SIMATIC S7 317TF Requisito: STEP 7, V5.5 SP5 o superior Forma de entrega: incl. el último Service Pack; en DVD; incl. documentación para CPU 31xT-2 DP, CPU 317TF-2 DP (en el DVD) Floating License Floating License para 1 usuario, descarga de la clave de licencia sin software ni documentación ¹⁾ ; dirección de correo electrónico necesaria para la entrega Upgrade a V4.2 Trial License	6ES7864-1CC42-0YA5 6ES7864-1CC42-0XH5 6ES7864-1CC42-0YE5 6ES7864-1CC42-0YA7	Herramienta de programación S7 Distributed Safety V5.4 Función: Software para configurar programas de usuario de seguridad positiva para SIMATIC S7-300F, S7-400F, WinAC RTX F, ET 200S, ET 200M, ET 200iSP, ET 200pro, ET 200eco Requisito: STEP 7 V5.3 SP3 o superior Floating License para 1 usuario Floating License para 1 usuario, descarga de la clave de licencia sin software ni documentación ¹⁾ ; dirección de correo electrónico necesaria para la entrega S7 Distributed Safety Upgrade de V5.x a V5.4; Floating License para 1 usuario SIMATIC Micro Memory Card 8 Mbytes Cable MPI para conectar SIMATIC S7 y PG vía MPI; longitud 5 m Conector frontal 40 polos, con bornes de tornillo • 1 unidad • 100 unidades 40 polos, con bornes de resorte • 1 unidad • 100 unidades Etiquetas de numeración de slot SIMATIC Manual Collection Manuales electrónicos en DVD, varios idiomas: LOGO!, SIMADYN, Componentes de bus SIMATIC, SIMATIC C7, Periferia descentralizada SIMATIC, SIMATIC HMI, SIMATIC Sensors, SIMATIC NET, SIMATIC PC Based Automation, SIMATIC PCS 7, SIMATIC PG/PC, SIMATIC S7, Software SIMATIC, SIMATIC TDC SIMATIC Manual Collection, servicio de actualización durante 1 año DVD con Manual Collection actual, así como tres actualizaciones sucesivas Conector de alimentación 10 unidades, repuesto Tiras rotulables 10 unidades, repuesto Tapas de tiras rotulables 10 unidades, repuesto	6ES7833-1FC02-0YA5 6ES7833-1FC02-0YH5 6ES7833-1FC02-0YE5 6ES7953-8LP31-0AA0 6ES7901-0BF00-0AA0 6ES7392-1AM00-0AA0 6ES7392-1AM00-1AB0 6ES7392-1BM01-0AA0 6ES7392-1BM01-1AB0 6ES7912-0AA00-0AA0 6ES7998-8XC01-8YE0 6ES7998-8XC01-8YE2 6ES7391-1AA00-0AA0 6ES7392-2XX00-0AA0 6ES7392-2XY00-0AA0

¹⁾ Encontrará información actualizada sobre la descarga y la disponibilidad en: <http://www.siemens.com/tia-online-software-delivery>

Datos de pedido	Referencia	Referencia
Pliegos para rotulación por impresora para módulos con conector frontal de 40 polos, DIN A4, para rotulación por impresora láser; 10 unidades azul petróleo beige claro amarillo rojo	6ES7392-2AX10-0AA0 6ES7392-2BX10-0AA0 6ES7392-2CX10-0AA0 6ES7392-2DX10-0AA0	Componentes de bus PROFINET IE FC TP Standard Cable GP 2x2 6XV1840-2AH10 Cable de par trenzado y apantallado de 4 hilos para conectar a IE FC Outlet RJ45/IE FC RJ45 Plug; conforme con PROFINET; con aprobación UL; venta por metros FO Standard Cable GP (50/125) 6XV1873-2A Cable estándar, divisible, aprobación UL, venta por metros Switch Industrial Ethernet SCALANCE X204-2 6GK5204-2BB10-2AA3 Switches Industrial Ethernet con acceso SNMP integrado, diagnóstico web, diagnóstico de cables de cobre y diagnóstico PROFINET, para construir topologías en línea, estrella y anillo; cuatro puertos RJ45 a 10/100 Mbits/s y dos puertos ópticos Compact Switch Module CSM 377 6GK7377-1AA00-0AA0 Switch no gestionado para conectar un SIMATIC S7-300, ET 200M y hasta tres estaciones más a Industrial Ethernet con 10/100 Mbits/s; 4 puertos RJ45; alimentación externa de 24 V DC, diagnóstico por LED, módulo S7-300 incl. manual electrónico de producto en CD-ROM IE FC RJ45 Plugs Conector RJ45 para Industrial Ethernet dotado de robusta caja de metal y contactos de desplazamiento de aislamiento integrados para conectar cables Industrial Ethernet FC IE FC RJ45 Plug 180 Salida de cable a 180° 1 unidad 6GK1901-1BB10-2AA0 10 unidades 6GK1901-1BB10-2AB0 50 unidades 6GK1901-1BB10-2AE0 Componentes de bus PROFIBUS/PROFINET para establecer la comunicación MPI/PROFIBUS/PROFINET Ver catálogos IK PI o CA 01
PC-Adapter USB A2 para conectar una PG/un PC u ordenador portátil a PROFIBUS o MPI; cable USB incluido en el suministro	6GK1571-0BA00-0AA0	
Componentes de bus PROFIBUS Conector a bus PROFIBUS DP RS 485 <ul style="list-style-type: none"> con salida de cable a 90°, vel. de transferencia máx. 12 Mbits/s <ul style="list-style-type: none"> sin interfaz para PG con interfaz para PG con salida de cable a 90° para sistema de conexión FastConnect, vel. de transferencia máx. 12 Mbits/s <ul style="list-style-type: none"> sin interfaz para PG, 1 unidad sin interfaz para PG, 100 unidades con interfaz para PG, 1 unidad con interfaz para PG, 100 unidades con salida de cable axial para OP SIMATIC, para conectar a PPI, MPI, PROFIBUS 	6ES7972-0BA12-0XA0 6ES7972-0BB12-0XA0 6ES7972-0BA52-0XA0 6ES7972-0BA52-0XB0 6ES7972-0BB52-0XA0 6ES7972-0BB52-0XB0 6GK1500-0EA02	
Cable de bus PROFIBUS FastConnect Tipo estándar con composición especial para montaje rápido, 2 hilos, apantallado, venta por metros; unidad de suministro máx. 1.000 m, pedido mínimo 20 m	6XV1830-0EH10	
Repetidor RS 485 para PROFIBUS Velocidad de transferencia hasta máx. 12 Mbits/s; 24 V DC; caja IP20	6ES7972-0AA02-0XA0	

Advanced Controller SIMATIC S7-300

Módulos de periferia

Módulos digitales

Módulo de entradas digitales SM 321**Sinopsis**

- Entradas digitales
- Permite conectar contactos y detectores de proximidad a 2 hilos

Datos técnicos

Referencia	6ES7321-1BH02-0AA0 SM321, 16ED, DC24V	6ES7321-1BH50-0AA0 SM321, 16 ED 24V DC, TIPO M	6ES7321-1BL00-0AA0 SM321, 32ED, DC24V	6ES7321-1BP00-0AA0 SM331, 64 ED, 24V DC, 3MS, LECTURA P/M	6ES7321-1BH10-0AA0 SM321, 16ED, DC24V, RET. ENTR. 0.05MS
Tensión de alimentación					
Tensión de carga L+					
• Valor nominal (DC)	24 V	24 V	24 V	24 V	24 V
Intensidad de entrada					
de bus de fondo 5 V DC, máx.	10 mA	10 mA	15 mA	100 mA	110 mA
Pérdidas					
Pérdidas, típ.	3,5 W	3,5 W	6,5 W	7 W	3,8 W
Entradas digitales					
Nº de entradas digitales	16	16	32	64	16
Característica de entrada según IEC 61131, tipo 1	Sí	Sí	Sí	Sí	Sí
Número de entradas atacables simultáneamente					
Posición de montaje horizontal					
- hasta 40 °C, máx.	16	16	32	64	16
- hasta 60 °C, máx.	16	16	16	32	16
Posición de montaje vertical					
- hasta 40 °C, máx.	16	16	32	32	16
Tensión de entrada					
• Tipo de tensión de entrada	DC	DC	DC	DC	DC
• Valor nominal (DC)	24 V	24 V	24 V	24 V	24 V
• para señal "0"	-30 a +5 V	-5 a +30 V	-30 a +5 V	-30 a +5 V	-30 a +5 V
• para señal "1"	13 a 30 V	-13 a -30 V	13 a 30 V	13 a 30 V	13 a 30 V
Intensidad de entrada					
• para señal "1", típ.	7 mA	7 mA	7 mA	4,2 mA	7 mA
Retardo a la entrada (a tensión nominal de entrada) para entradas estándar					
- parametrizable	No	No	No	No	No
- en transición "0" a "1", máx.	1,2 ms	1,2 ms	1,2 ms	1,2 ms	25 µs
- en transición "0" a "1", máx.	4,8 ms	4,8 ms	4,8 ms	4,8 ms	75 µs
Longitud del cable					
• apantallado, máx.	1 000 m	1 000 m	1 000 m	1 000 m	1 000 m
• no apantallado, máx.	600 m	600 m	600 m	600 m	600 m

Datos técnicos (continuación)

Referencia	6ES7321-1BH0-0AA0 SM321, 16ED, DC24V	6ES7321-1BH5-0AA0 SM321, 16 ED 24V DC, TIPO M	6ES7321-1BL0-0AA0 SM321, 32ED, DC24V	6ES7321-1BP0-0AA0 SM331, 64 ED, 24V DC, 3MS, LECTURA P/M	6ES7321-1BH10-0AA0 SM321, 16ED, DC24V, RET. ENTR. 0.05MS
Sensor					
Sensores compatibles					
• Sensor a 2 hilos	Sí	Sí	Sí	No	Sí
- Intensidad permitida en reposo (sensor a 2 hilos), máx.	1,5 mA	1,5 mA	1,5 mA		1,5 mA
Modo isócrono					
Modo isócrono (aplicación sincronizada hasta el borne)	No	No	No	No	Sí
Alarmas/diagnósticos/ información de estado					
Funciones de diagnóstico	No	No	No	No	No
Alarmas					
• Alarma de diagnóstico	No	No	No	No	No
• Alarma de proceso	No	No	No	No	No
Aislamiento galvánico					
Aislamiento galvánico módulos de E digitales					
• entre los canales	No	No	No	No	No
• entre los canales, en grupos de	16	16	16	16	16
• entre los canales y bus de fondo	Sí; Optoacoplador	Sí; Optoacoplador	Sí; Optoacoplador	Sí; Optoacoplador	Sí; Optoacoplador
Aislamiento					
Aislamiento ensayado con	500 V DC	500 V DC	500 V DC	500 V DC	500 V DC
Sistema de conexión					
Conector frontal requerido	20 polos	20 polos	40 polos	Cable: 6ES7392-4Bxx0-0AA0 bloque de terminales: 6ES7392-1xN00-0AA0	20 polos
Dimensiones					
Ancho	40 mm	40 mm	40 mm	40 mm	40 mm
Alto	125 mm	125 mm	125 mm	125 mm	125 mm
Profundidad	120 mm	120 mm	120 mm	112 mm	120 mm
Pesos					
Peso, aprox.	200 g	200 g	260 g	230 g	200 g

Advanced Controller SIMATIC S7-300

Módulos de periferia

Módulos digitales

Módulo de entradas digitales SM 321**Datos técnicos** (continuación)

Referencia	6ES7321-7BH01-0AB0 SM321, 16ED, 24V DC	6ES7321-1CH00-0AA0 SM321, 16 ED, 24-48V AC/DC, COMMUN INDIV	6ES7321-1CH20-0AA0 SM321, 16ED, DC48-125V	6ES7321-1FH00-0AA0 SM321, 16 ED, 120/230V AC
Tensión de alimentación				
Tensión de carga L+				
• Valor nominal (DC)	24 V	24 V	48 V	
Tensión de carga L1				
• Valor nominal (AC)		24 V		230 V; 120/230 V AC; todas las tensiones de carga deben tener la misma fase.
Intensidad de entrada				
de la tensión de carga L+ (sin carga), máx.	90 mA			
de bus de fondo 5 V DC, máx.	130 mA	100 mA	40 mA	29 mA
Pérdidas				
Pérdidas, típ.	4 W	1,5 W; con 24 V; 2,8 W con 48 V	4,3 W	4,9 W
Entradas digitales				
Nº de entradas digitales	16	16	16	16
Característica de entrada según IEC 61131, tipo 1		Sí	Sí	Sí
Característica de entrada según IEC 61131, tipo 2	Sí			
Número de entradas atacables simultáneamente				
Posición de montaje horizontal				
- hasta 40 °C, máx.	16	16	8	16
- hasta 60 °C, máx.	16	16	8; 6 a Ue 146 V	16
Posición de montaje vertical				
- hasta 40 °C, máx.	16	16	8	16
Tensión de entrada				
• Tipo de tensión de entrada	DC	AC/DC	DC	AC
• Valor nominal (DC)	24 V	24 V; 24 ó 48 V DC	48 V; 48 V DC a 125 V DC	
• Valor nominal (AC)		24 V; 24 ó 48 V AC		230 V; 120/230 V AC
• para señal "0"	-30 a +5 V	-5 V AC a +5 V AC	-146 V DC a +15 V DC	0 a 40 V
• para señal "1"	13 a 30 V	14 V AC a 60 V AC	30 V DC a 146 V DC	79 a 264 V
• Rango de frecuencia		0 a 63 Hz		47 ... 63 Hz
Intensidad de entrada				
• para señal "1", típ.	7 mA	2,7 mA	3,5 mA	6,5 mA; (120 V, 60 Hz), 16 mA (230 V, 50 Hz)
Retardo a la entrada (a tensión nominal de entrada) para entradas estándar				
- parametrizable	Sí; 0, 1/0,5/3/15/20 ms	No	No	No
- en transición "0" a "1", máx.		16 ms	0,1 ms	25 ms
- en transición "0" a "1", máx.		16 ms	3,5 ms	25 ms
Longitud del cable				
• apantallado, máx.	1 000 m	1 000 m	1 000 m	1 000 m
• no apantallado, máx.	600 m	600 m	600 m	600 m
Sensor				
Sensores compatibles				
• Sensor a 2 hilos	Sí	Sí	Sí	Sí
- Intensidad permitida en reposo (sensor a 2 hilos), máx.	2 mA	1 mA	1 mA	2 mA
Modo isócrono				
Modo isócrono (aplicación sincronizada hasta el borne)	Sí	No	No	No

Datos técnicos (continuación)

Referencia	6ES7321-7BH01-0AB0 SM321, 16ED, 24V DC	6ES7321-1CH00-0AA0 SM321, 16 ED, 24-48V AC/DC, COMMUN INDIV	6ES7321-1CH20-0AA0 SM321, 16ED, DC48-125V	6ES7321-1FH00-0AA0 SM321, 16 ED, 120/230V AC
Alarmas/diagnósticos/información de estado				
Funciones de diagnóstico	Sí; parametrizable	No	No	No
Alarmas				
• Alarma de diagnóstico	Sí; parametrizable	No	No	No
• Alarma de proceso	Sí; parametrizable	No	No	No
Aislamiento galvánico				
Aislamiento galvánico módulos de E digitales				
• entre los canales	No	Sí	No	No
• entre los canales, en grupos de	16	1	8	4
• entre los canales y bus de fondo	Sí; Optoacoplador	Sí; Optoacoplador	Sí; Optoacoplador	Sí; Optoacoplador
Aislamiento				
Aislamiento ensayado con	500 V DC	1500 V AC	1500 V DC	4 000 V DC
Sistema de conexión				
Conector frontal requerido	20 polos	40 polos	20 polos	20 polos
Dimensiones				
Ancho	40 mm	40 mm	40 mm	40 mm
Alto	125 mm	125 mm	125 mm	125 mm
Profundidad	120 mm	120 mm	120 mm	120 mm
Pesos				
Peso, aprox.	200 g	260 g	200 g	240 g

Referencia	6ES7321-1EL00-0AA0 SM321, 32ED, AC120V	6ES7321-1FF01-0AA0 SM321, 8ED, AC120/230V	6ES7321-1FF10-0AA0 SM321, 8 ED, 120/230V AC/DC, COMMUN INDIV
Tensión de carga L1			
• Valor nominal (AC)	120 V	230 V; 120/230 V AC	230 V; 120/230 V AC; todas las tensiones de carga deben tener la misma fase.
Intensidad de entrada			
de bus de fondo 5 V DC, máx.	16 mA	29 mA	100 mA
Pérdidas			
Pérdidas, típ.	4 W	4,9 W	4,9 W
Entradas digitales			
Nº de entradas digitales	32	8	8
Característica de entrada según IEC 61131, tipo 1		Sí	Sí
Característica de entrada según IEC 61131, tipo 2	Sí		
Número de entradas atacables simultáneamente			
Posición de montaje horizontal			
- hasta 40 °C, máx.	32		
- hasta 60 °C, máx.	24	8	8
Posición de montaje vertical			
- hasta 40 °C, máx.	32	8	8
Tensión de entrada			
• Tipo de tensión de entrada	AC	AC	AC
• Valor nominal (AC)	120 V	230 V; 120/230 V AC	120 V; 120/230 V AC
• para señal "0"	0 a 20 V	0 a 40 V	0 a 40 V
• para señal "1"	74 a 132 V	79 a 264 V	79 a 264 V
• Rango de frecuencia	47 ... 63 Hz	47 ... 63 Hz	47 ... 63 Hz
Intensidad de entrada			
• para señal "1", típ.	21 mA	6,5 mA; (120 V); 11mA (230 V)	7,5 mA; (120 V); 17,3 mA (230 V)

Advanced Controller SIMATIC S7-300

Módulos de periferia

Módulos digitales

Módulo de entradas digitales SM 321**Datos técnicos** (continuación)

Referencia	6ES7321-1EL00-0AA0 SM321, 32ED, AC120V	6ES7321-1FF01-0AA0 SM321, 8ED, AC120/230V	6ES7321-1FF10-0AA0 SM321, 8 ED, 120/230V AC/DC, COMMUN INDIV
Retardo a la entrada (a tensión nominal de entrada) para entradas estándar			
- parametrizable	No	No	No
- en transición "0" a "1", máx.	15 ms	25 ms	25 ms
Longitud del cable			
• apantallado, máx.	1 000 m	1 000 m	1 000 m
• no apantallado, máx.	600 m	600 m	600 m
Sensor			
Sensores compatibles			
• Sensor a 2 hilos	Sí	Sí	Sí
- Intensidad permitida en reposo (sensor a 2 hilos), máx.	4 mA	2 mA	2 mA
Modo isócrono			
Modo isócrono (aplicación sincronizada hasta el borne)	No	No	No
Alarmas/diagnósticos/ información de estado			
Funciones de diagnóstico	No	No	No
Alarmas			
• Alarma de diagnóstico	No	No	No
• Alarma de proceso	No	No	No
Aislamiento galvánico			
Aislamiento galvánico módulos de E digitales			
• entre los canales	No	No	Sí
• entre los canales, en grupos de	8	2	1
• entre los canales y bus de fondo	Sí; Optoacoplador	Sí; Optoacoplador	Sí; Optoacoplador
Aislamiento			
Aislamiento ensayado con	2500 V DC	4 000 V DC	1500 V AC
Sistema de conexión			
Conector frontal requerido	40 polos	20 polos	40 polos
Dimensiones			
Ancho	40 mm	40 mm	40 mm
Alto	125 mm	125 mm	125 mm
Profundidad	120 mm	120 mm	120 mm
Pesos			
Peso, aprox.	300 g	240 g	240 g

Datos de pedido	Referencia	Referencia
Módulos de entradas digitales SM 321		
incl. tiras rotulables, conector de bus de fondo		
16 entradas, 24 V DC	6ES7321-1BH02-0AA0	
16 entradas en fuente, 24 V DC	6ES7321-1BH50-0AA0	
32 entradas, 24 V DC	6ES7321-1BL00-0AA0	
64 entradas en sumidero o fuente, 24 V DC	6ES7321-1BP00-0AA0	
Nota: se necesitan cables de conexión 6ES7392-4...0-0AA0 y bloques de terminales 6ES7392-1.N00-0AA0.		
16 entradas, 24 a 48 V DC	6ES7321-1CH00-0AA0	
16 entradas, 48 a 125 V DC	6ES7321-1CH20-0AA0	
16 entradas, 24 V DC, para modo isócrono	6ES7321-1BH10-0AA0	
32 entradas, 120 V AC	6ES7321-1EL00-0AA0	
8 entradas, 120/230 V AC	6ES7321-1FF01-0AA0	
8 entradas, 120/230 V AC, común individual	6ES7321-1FF10-0AA0	
16 entradas, 120/230 V AC	6ES7321-1FH00-0AA0	
16 entradas, 24 V DC, para modo isócrono, diagnosticable	6ES7321-7BH01-0AB0	
Conector frontal		
20 polos, con bornes de tornillo		
• 1 unidad	6ES7392-1AJ00-0AA0	
• 100 unidades	6ES7392-1AJ00-1AB0	
20 polos, con bornes de resorte		
• 1 unidad	6ES7392-1BJ00-0AA0	
• 100 unidades	6ES7392-1BJ00-1AB0	
40 polos, con bornes de tornillo		
• 1 unidad	6ES7392-1AM00-0AA0	
• 100 unidades	6ES7392-1AM00-1AB0	
40 polos, con bornes de resorte		
• 1 unidad	6ES7392-1BM01-0AA0	
• 100 unidades	6ES7392-1BM01-1AB0	
Cable de conexión S7-300		
para módulos de 64 canales; 2 unidades		
1 m	6ES7392-4BB00-0AA0	
2,5 m	6ES7392-4BC50-0AA0	
5 m	6ES7392-4BF00-0AA0	
Bloque de terminales		
para módulos de 64 canales; 2 unidades		
con bornes de tornillo	6ES7392-1AN00-0AA0	
con bornes de resorte	6ES7392-1BN00-0AA0	
		Puerta frontal, ejecución elevada
		p. ej. para módulos de 32 canales; permite conectar cables AWG de 1,3 mm ² /16; esquema de cableado y tiras de rotulación en azul petróleo
		6ES7328-0AA00-7AA0
		SIMATIC TOP connect
		ver página 5/248
		Conector de bus de fondo
		6ES7390-0AA00-0AA0
		1 unidad (repuesto)
		Tiras rotulables
		10 unidades (repuesto)
		para módulos con conector frontal de 20 polos
		6ES7392-2XX00-0AA0
		para módulos con conector frontal de 40 polos
		6ES7392-2XX10-0AA0
		Tapas de tiras rotulables
		10 unidades (repuesto)
		para módulos con conector frontal de 20 polos
		6ES7392-2XY00-0AA0
		para módulos con conector frontal de 40 polos
		6ES7392-2XY10-0AA0
		Pliegos para rotulación por impresora
		para módulos con conector frontal de 20 polos, DIN A4, para rotulación por impresora láser; 10 unidades
		azul petróleo
		6ES7392-2AX00-0AA0
		beige claro
		6ES7392-2BX00-0AA0
		amarillo
		6ES7392-2CX00-0AA0
		rojo
		6ES7392-2DX00-0AA0
		para módulos con conector frontal de 40 polos, DIN A4, para rotulación por impresora láser; 10 unidades
		azul petróleo
		6ES7392-2AX10-0AA0
		beige claro
		6ES7392-2BX10-0AA0
		amarillo
		6ES7392-2CX10-0AA0
		rojo
		6ES7392-2DX10-0AA0
		SIMATIC Manual Collection
		6ES7998-8XC01-8YE0
		Manuales electrónicos en DVD, varios idiomas: LOGO!, SIMADYN, Componentes de bus SIMATIC, SIMATIC C7, Periferia descentralizada SIMATIC, SIMATIC HMI, SIMATIC Sensors, SIMATIC NET, SIMATIC PC Based Automation, SIMATIC PCS 7, SIMATIC PG/PC, SIMATIC S7, Software SIMATIC, SIMATIC TDC
		SIMATIC Manual Collection, servicio de actualización durante 1 año
		6ES7998-8XC01-8YE2
		DVD con Manual Collection actual, así como tres actualizaciones sucesivas

Advanced Controller SIMATIC S7-300

Módulos de periferia

Módulos digitales

Módulo de salidas digitales SM 322**Sinopsis**

- Salidas digitales
- Permite conectar electroválvulas, contactores, pequeños motores, lámparas y arrancadores de motor

Datos técnicos

Referencia	6ES7322-1BH01-0AA0	6ES7322-1BH10-0AA0	6ES7322-1BL00-0AA0	6ES7322-1BP00-0AA0	6ES7322-1BP50-0AA0	6ES7322-8BF00-0AB0
	SM322, 16SD 24V DC, 0,5A	SM322 HIGH SPEED, 16SD 24V DC, 0,5A	SM322, 32SD 24V DC, 0,5A	SM322 64SD, 24V DC, 0,3A ECRITURA P	SM322 64SD, 24VDC, 0,3A ECRITURA M	SM322, 8SD, 24V DC, 0,5A
Tensión de alimentación						
Tensión de carga L+						
• Valor nominal (DC)	24 V	24 V	24 V	24 V	24 V	24 V
Intensidad de entrada						
de la tensión de carga L+ (sin carga), máx.	80 mA	110 mA	160 mA	75 mA	75 mA	90 mA
de bus de fondo 5 V DC, máx.	80 mA	70 mA	110 mA	100 mA	100 mA	70 mA
Pérdidas						
Pérdidas, típ.	4,9 W	5 W	6,6 W	6 W	6 W	5 W
Salidas digitales						
Número de salidas	16	16	32	64	64	8
Limitación de la sobretensión inductiva de corte a	L+ (-53 V)	L+ (-53 V)	L+ (-53 V)	L+ (-53 V)	M+ (45 V)	L+ (-45 V)
Poder de corte de las salidas						
• con carga tipo lámpara, máx.	5 W	5 W	5 W	5 W	5 W	5 W
Rango de resistencia de carga						
• Límite inferior	48 Ω	48 Ω	48 Ω	80 Ω	80 Ω	48 Ω
• Límite superior	4 kΩ	4 kΩ	4 kΩ	10 kΩ	10 kΩ	3 kΩ
Tensión de salida						
• para señal "1", mín.	L+ (-0,8 V)	L+ (-0,8 V)	L+ (-0,8 V)	L+ (-0,5 V)	M+ (0,5 V)	L+ (-0,8 a -1,6 V)
Intensidad de salida						
• para señal "1" valor nominal	0,5 A	0,5 A	0,5 A	0,3 A	0,3 A	0,5 A
• para señal "1" rango admisible, mín.				2,4 mA	2,4 mA	
• para señal "1" rango admisible, máx.				0,36 A	0,36 A	
• para señal "1" rango admisible para 0 a 40 °C, mín.	5 mA	5 mA	5 mA			10 mA
• para señal "1" rango admisible para 0 a 40 °C, máx.	0,6 A	0,6 A	0,6 A			0,6 A
• para señal "1" rango admisible para 40 a 60 °C, mín.	5 mA	5 mA	5 mA			10 mA
• para señal "1" rango admisible para 40 a 60 °C, máx.	0,6 A	0,6 A	0,6 A			0,6 A
• para señal "1" intensidad de carga mínima	5 mA	5 mA	5 mA			10 mA
• para señal "0" intensidad residual, máx.	0,5 mA	0,5 mA	0,5 mA	0,1 mA		0,5 mA

Datos técnicos (continuación)

Referencia	6ES7322-1BH01-0AA0	6ES7322-1BH10-0AA0	6ES7322-1BL00-0AA0	6ES7322-1BP00-0AA0	6ES7322-1BP50-0AA0	6ES7322-8BF00-0AB0
	SM322, 16SD 24V DC, 0,5A	SM322 HIGH SPEED, 16SD 24V DC, 0,5A	SM322, 32SD 24V DC, 0,5A	SM322 64SD, 24V DC, 0,3A ECRITURA P	SM322 64SD, 24VDC, 0,3A ECRITURA M	SM322, 8SD, 24V DC, 0,5A
Frecuencia de conmutación						
• con carga resistiva, máx.	100 Hz	1 000 Hz	100 Hz	100 Hz	100 Hz	100 Hz
• con carga inductiva, máx.	0,5 Hz	0,5 Hz	0,5 Hz	0,5 Hz	0,5 Hz	2 Hz
• con carga tipo lámpara, máx.	10 Hz	10 Hz	10 Hz	10 Hz	10 Hz	10 Hz
Corriente total de salidas (por grupo)						
Posición de montaje horizontal						
- hasta 40 °C, máx.	4 A	4 A	4 A	1,6 A	1,6 A	4 A
- hasta 60 °C, máx.	3 A	3 A	3 A	1,2 A	1,2 A	3 A
Posición de montaje vertical						
- hasta 40 °C, máx.	2 A	2 A	2 A	1,6 A	1,6 A	4 A
Corriente total de salidas (por módulo)						
Posición de montaje horizontal						
- hasta 60 °C, máx.				4,8 A	4,8 A	
todas las restantes posiciones de montaje						
- hasta 40 °C, máx.				6,4 A	6,4 A	
Longitud del cable						
• apantallado, máx.	1 000 m	1 000 m	1 000 m	1 000 m	1 000 m	1 000 m
• no apantallado, máx.	600 m	600 m	600 m	600 m	600 m	600 m
Alarmas/diagnósticos/información de estado						
Funciones de diagnóstico	No	No	No	No	No	Sí; parametrizable
Alarmas						
• Alarma de diagnóstico	No	No	No	No	No	Sí; parametrizable
Aislamiento galvánico						
Aislamiento galvánico módulos de S digitales						
• entre los canales	Sí	Sí	Sí	No	No	8
• entre los canales, en grupos de	8	8	8	16	16	8
• entre los canales y bus de fondo	Sí; Optoacoplador	Sí; Optoacoplador	Sí; Optoacoplador	Sí; Optoacoplador	Sí; Optoacoplador	Sí; Optoacoplador
Aislamiento						
Aislamiento ensayado con	500 V DC	500 V DC	500 V DC	500 V DC	500 V DC	500 V DC
Sistema de conexión						
Conector frontal requerido	20 polos	20 polos	40 polos	Cable: 6ES7392-4Bxx0-0AA0 bloque de terminales: 6ES7392-1xN00-0AA0	Cable: 6ES7392-4Bxx0-0AA0 bloque de terminales: 6ES7392-1xN00-0AA0	20 polos
Dimensiones						
Ancho	40 mm	40 mm	40 mm	40 mm	40 mm	40 mm
Alto	125 mm	125 mm	125 mm	125 mm	125 mm	125 mm
Profundidad	120 mm	120 mm	120 mm	112 mm	112 mm	120 mm
Pesos						
Peso, aprox.	190 g	200 g	260 g	230 g	230 g	210 g

Advanced Controller SIMATIC S7-300

Módulos de periferia

Módulos digitales

Módulo de salidas digitales SM 322

Datos técnicos (continuación)

Referencia	6ES7322-5GH00-0A00	6ES7322-1CF00-0AA0	6ES7322-1BF01-0AA0	6ES7322-1FF01-0AA0	6ES7322-5FF00-0A00	6ES7322-1FH00-0AA0
	SM322, 16 SD, 24 - 48V AC/DC; 0,5A	SM322, 8SD, 48-125V DC, 1,5A	SM322, 8SD, 24V DC, 2A	SM322, 8SD, 120/230V AC, 1A	SM322, 8 SD, 120/230VAC, 2A,	SM322, 16SD, 120/230V AC, 1A
Tensión de alimentación						
Tensión de carga L+						
• Valor nominal (DC)	24 V; 24 / 48	48 V; 48 V DC a 125 V DC	24 V			
Tensión de carga L1						
• Valor nominal (AC)				230 V; 120/230 V AC	230 V; 120/230 V AC	230 V; 120/230 V AC
Intensidad de entrada						
de la tensión de alimentación L+, máx.	200 mA					
de la tensión de carga L+ (sin carga), máx.		2 mA	60 mA			
de la tensión de carga L1 (sin carga), máx.				2 mA	2 mA	2 mA
de bus de fondo 5 V DC, máx.	100 mA	100 mA	40 mA	100 mA	100 mA	200 mA
Pérdidas						
Pérdidas, típ.	2,8 W	7,2 W	6,8 W	8,6 W	8,6 W	8,6 W
Salidas digitales						
Número de salidas	16	8	8	8	8	16
Limitación de la sobretensión inductiva de corte a		M (-1 V)	L+ (-48 V)			
Poder de corte de las salidas						
• con carga tipo lámpara, máx.	2,5 W	15 W; 15 W (48 V) o 40 W (125 V)	10 W	50 W	50 W	50 W
Rango de resistencia de carga						
• Límite inferior			12 Ω			
• Límite superior			4 kΩ			
Tensión de salida						
• para señal "1", mín.	L+ (-0,25 V)	L+ (-1,2 V)	L+ (-0,8 V)	L1 (-1,5 V)	L1 (-8,5 V)	
Intensidad de salida						
• para señal "1" valor nominal	0,5 A	1,5 A	2 A	2 A	2 A	1 A
• para señal "1" rango admisible para 0 a 40 °C, mín.		10 mA	5 mA	10 mA	10 mA	10 mA
• para señal "1" rango admisible para 0 a 40 °C, máx.	0,5 A	1,5 A	2,4 A	2 A	2 A	1 A
• para señal "1" rango admisible para 40 a 60 °C, mín.		10 mA	5 mA	10 mA	10 mA	10 mA
• para señal "1" rango admisible para 40 a 60 °C, máx.	0,5 A	1,5 A	2,4 A	1 A	1 A	0,5 A
• para señal "1" intensidad de carga mínima		10 mA	5 mA	10 mA	10 mA	10 mA
• para señal "1" intensidad de choque permitida, máx.	1,5 A; para 50 ms; 1 A 2 s único	3 A; para 10 ms		20 A; máx. 1 ciclo AC	20 A; con 2 semiperíodos	20 A; con 2 semiperíodos
• para señal "0" intensidad residual, máx.	10 μA	0,5 mA	0,5 mA	2 mA	2 mA	2 mA
Frecuencia de conmutación						
• con carga resistiva, máx.	10 Hz	25 Hz	100 Hz	10 Hz	10 Hz	10 Hz
• con carga inductiva, máx.	0,5 Hz	0,5 Hz	0,5 Hz	0,5 Hz	0,5 Hz	0,5 Hz
• con carga tipo lámpara, máx.	0,5 Hz	10 Hz	10 Hz	1 Hz	1 Hz	1 Hz

Datos técnicos (continuación)

Referencia	6ES7322-5GH00-0AB0	6ES7322-1CF00-0AA0	6ES7322-1BF01-0AA0	6ES7322-1FF01-0AA0	6ES7322-5FF00-0AB0	6ES7322-1FH00-0AA0
	SM322, 16 SD, 24 - 48V AC/DC; 0,5A	SM322, 8SD, 48-125V DC, 1,5A	SM322, 8SD, 24V DC, 2A	SM322, 8SD, 120/230V AC, 1A	SM322, 8 SD, 120/230VAC, 2A,	SM322, 16SD, 120/230V AC, 1A
Corriente total de salidas (por grupo)						
Posición de montaje horizontal						
- hasta 40 °C, máx.	0,5 A; 8 A cada módulo	6 A	4 A	4 A	8 A	4 A
- hasta 60 °C, máx.	0,5 A; 8 A cada módulo	3 A	4 A	2 A	4 A	2 A
Posición de montaje vertical						
- hasta 40 °C, máx.	0,5 A; 8 A cada módulo	4 A	4 A	2 A	4 A	2 A
Longitud del cable						
• apantallado, máx.	1 000 m	1 000 m	1 000 m	1 000 m	1 000 m	1 000 m
• no apantallado, máx.	600 m	600 m	600 m	600 m	600 m	600 m
Alarmas/diagnósticos/información de estado						
Funciones de diagnóstico	Si; parametrizable	No	No	Si; El fusible se ha disparado o falta tensión de carga	Si; parametrizable	Si; El fusible se ha disparado o falta tensión de carga
Alarmas						
• Alarma de diagnóstico	Si; parametrizable	No	No	No	Si; parametrizable	No
Aislamiento galvánico						
Aislamiento galvánico módulos de S digitales						
• entre los canales	Si	Si	Si	Si	Si	8
• entre los canales, en grupos de	1	4	4	4	1	
• entre los canales y bus de fondo	Si; Optoacoplador	Si; Optoacoplador	Si; Optoacoplador	Si; Optoacoplador	Si; Optoacoplador	Si; Optoacoplador
Aislamiento						
Aislamiento ensayado con	1500 V AC	1500 V AC	500 V DC	1500 V AC	1500 V AC	4 000 V DC
Sistema de conexión						
Conector frontal requerido	40 polos	20 polos	20 polos	20 polos	40 polos	20 polos
Dimensiones						
Ancho	40 mm	40 mm	40 mm	40 mm	40 mm	40 mm
Alto	125 mm	125 mm	125 mm	125 mm	125 mm	125 mm
Profundidad	120 mm	120 mm	120 mm	120 mm	120 mm	120 mm
Pesos						
Peso, aprox.	260 g	250 g	190 g	275 g	275 g	275 g

Advanced Controller SIMATIC S7-300

Módulos de periferia

Módulos digitales

Módulo de salidas digitales SM 322**Datos técnicos** (continuación)

Referencia	6ES7322-1FL00-0AA0 SM322, 32SD, 120/230V AC, 1A	6ES7322-1HF01-0AA0 SM322, 8SD, 24V DC/2A O 230V AC/2A	6ES7322-1HF10-0AA0 SM322, 8SD, 24V DC/5A O 230V AC/5A	6ES7322-5HF00-0AB0 SM322, 8SD RELE, 24VDC, 120-230V AC, 5A	6ES7322-1HH01-0AA0 SM322, 16 SD RELE,
Tensión de alimentación					
Tensión de carga L+					
• Valor nominal (DC)		24 V	120 V	24 V	120 V
Tensión de carga L1					
• Valor nominal (AC)	120 V; 120/230 V AC		230 V	230 V	230 V
Intensidad de entrada					
de la tensión de alimentación L+, máx.		160 mA	125 mA	160 mA	250 mA
de la tensión de carga L1 (sin carga), máx.	10 mA				
de bus de fondo 5 V DC, máx.	190 mA	40 mA	40 mA	100 mA	100 mA
Pérdidas					
Pérdidas, típ.	25 W	3,2 W	3,2 W	3,5 W	4,5 W
Salidas digitales					
Número de salidas	32	8; Relé	8; Relé	8; Relé	16; Relé
Poder de corte de las salidas					
• con carga tipo lámpara, máx.	50 W	50 W	1 500 W; 230 V AC	1 500 W; 230 V AC	50 W; 230 V AC
Tensión de salida					
• para señal "1", mín.	L1 (-0,8 V)				
Intensidad de salida					
• para señal "1" valor nominal	1 A	2 A	5 A	5 A	2 A
• para señal "1" rango admisible para 0 a 40 °C, mín.	10 mA				
• para señal "1" rango admisible para 0 a 40 °C, máx.	1 A				
• para señal "1" rango admisible para 40 a 60 °C, mín.	10 mA				
• para señal "1" rango admisible para 40 a 60 °C, máx.	1 A				
• para señal "1" intensidad de carga mínima	10 mA	5 mA	5 mA	10 mA	10 mA
• para señal "1" intensidad de choque permitida, máx.	10 A; por grupo (para 2 ciclos AC)				
• para señal "0" intensidad residual, máx.	2 mA				
Frecuencia de conmutación					
• con carga resistiva, máx.	10 Hz	2 Hz	2 Hz	2 Hz	1 Hz
• con carga inductiva, máx.	0,5 Hz	0,5 Hz	0,5 Hz	0,5 Hz	0,5 Hz
• con carga tipo lámpara, máx.	1 Hz	2 Hz	2 Hz	2 Hz	1 Hz
• mecánico, máx.		10 Hz	10 Hz	10 Hz	10 Hz
Corriente total de salidas (por grupo)					
Posición de montaje horizontal					
- hasta 40 °C, máx.	4 A				
- hasta 60 °C, máx.	3 A		5 A	5 A	8 A
Posición de montaje vertical					
- hasta 40 °C, máx.	4 A		5 A	5 A	8 A

Datos técnicos (continuación)

Referencia	6ES7322-1FL00-0AA0 SM322, 32SD, 120/230V AC, 1A	6ES7322-1HF01-0AA0 SM322, 8SD, 24V DC/2A O 230V AC/2A	6ES7322-1HF10-0AA0 SM322, 8SD, 24V DC/5A O 230V AC/5A	6ES7322-5HF00-0AB0 SM322, 8SD RELE, 24VDC, 120-230V AC, 5A	6ES7322-1HH01-0AA0 SM322, 16 SD RELE,
Salidas de relé					
• Tensión nominal de alimentación de bobina de relé L+ (DC)		24 V; 110 mA	24 V		24 V
• Número de ciclos de maniobra, máx.		300 000; 230 V AC: 100 000; 120 V AC: 200 000; 24 V DC: 300 000 (a 2 A)	300 000; 300000 (24 V DC, a 2 A); 200000 (120 V AC, a 3 A); 100000 (230 V AC, a 3 A)	100 000; 100000 (24 V DC, a 5 A), 100000 (230 V AC, a 5 A)	100 000; 50000 (24 V DC, a 2 A); 700000 (120 V AC, a 2 A); 100000 (230 V AC, a 2 A)
Poder de corte de los contactos					
- con carga inductiva, máx.		2 A; 2 A (230 V AC), 2 A (24 V DC)	3 A; 3 A (230 V AC), 2 A (24 V DC)	5 A; 5 A (230 V AC), 5 A (24 V DC)	2 A; 2 A (230 V AC), 2 A (24 V DC)
- con carga resistiva, máx.		2 A	8 A; 8 A (230 V AC), 5 A (24 V DC)	5 A; 5 A (230 V AC), 5 A (24 V DC)	2 A; 2 A (230 V AC), 2 A (24 V DC)
Longitud del cable					
• apantallado, máx.	1 000 m	1 000 m	1 000 m	1 000 m	1 000 m
• no apantallado, máx.	600 m	600 m	600 m	600 m	600 m
Alarmas/diagnósticos/ información de estado					
Funciones de diagnóstico	Sí; El fusible se ha disparado o falta tensión de carga	No	No	Sí; parametrizable	No
Alarmas					
• Alarma de diagnóstico	No	No	No	Sí; parametrizable	No
Aislamiento galvánico					
Aislamiento galvánico módulos de S digitales					
• entre los canales	Sí	Sí	Sí	Sí	Sí
• entre los canales, en grupos de	8	2	1	1	8
• entre los canales y bus de fondo	Sí; Optoacoplador	Sí; Optoacoplador	Sí; Optoacoplador	Sí; Optoacoplador	Sí; Optoacoplador
Aislamiento					
Aislamiento ensayado con	4 000 V DC	1500 V AC	2000 V AC	1500 V AC	1500 V AC
Sistema de conexión					
Conector frontal requerido	20 polos	20 polos	40 polos	40 polos	20 polos
Dimensiones					
Ancho	80 mm	40 mm	40 mm	40 mm	40 mm
Alto	125 mm	125 mm	125 mm	125 mm	125 mm
Profundidad	117 mm	120 mm	120 mm	120 mm	120 mm
Pesos					
Peso, aprox.	500 g	190 g	320 g	320 g	250 g

Advanced Controller SIMATIC S7-300

Módulos de periferia

Módulos digitales

Módulo de salidas digitales SM 322

Datos de pedido

Referencia

Módulos de salidas digitales SM 322

incl. tiras rotulables,
conector de bus de fondo

8 salidas, 24 V DC, 2 A

6ES7322-1BF01-0AA0

16 salidas, 24 V DC, 0,5 A

6ES7322-1BH01-0AA016 salidas, 24 V DC, 0,5 A,
high speed**6ES7322-1BH10-0AA0**

32 salidas, 24 V DC, 0,5 A

6ES7322-1BL00-0AA0

64 salidas, 24 V DC, 0,3 A

6ES7322-1BP00-0AA0

Nota:

se necesitan cables de conexión
6ES7392-4...0-0AA0 y bloques de
terminales 6ES7392-1.N00-0AA0.64 salidas, 24 V DC, 0,3 A,
conexión m**6ES7322-1BP50-0AA0**

Nota:

se necesitan cables de conexión
6ES7392-4...0-0AA0 y bloques de
terminales 6ES7392-1.N00-0AA0.8 salidas, 24 V DC, 0,5 A,
diagnosticable**6ES7322-8BF00-0AB0**

16 salidas, 24/48 V DC, 0,5 A

6ES7322-5GH00-0AB0

8 salidas, 48 a 125 V DC, 1,5 A

6ES7322-1CF00-0AA0

8 salidas, 120/230 V AC, 1 A

6ES7322-1FF01-0AA0

8 salidas, 120/230 V AC, 2 A

6ES7322-5FF00-0AB0

16 salidas, 120/230 V AC, 1 A

6ES7322-1FH00-0AA0

32 salidas, 120 V AC, 1 A

6ES7322-1FL00-0AA0

8 salidas, contactos de relé, 2 A

6ES7322-1HF01-0AA0

8 salidas, contactos de relé, 5 A

6ES7322-1HF10-0AA08 salidas, contactos de relé, 5 A,
con filtro RC, protección contra
sobretensión**6ES7322-5HF00-0AB0**

16 salidas, contactos de relé, 8 A

6ES7322-1HH01-0AA0

Conector frontal

20 polos, con bornes de tornillo

- 1 unidad
- 100 unidades

6ES7392-1AJ00-0AA0**6ES7392-1AJ00-1AB0**

20 polos, con bornes de resorte

- 1 unidad
- 100 unidades

6ES7392-1BJ00-0AA0**6ES7392-1BJ00-1AB0**

40 polos, con bornes de tornillo

- 1 unidad
- 100 unidades

6ES7392-1AM00-0AA0**6ES7392-1AM00-1AB0**

40 polos, con bornes de resorte

- 1 unidad
- 100 unidades

6ES7392-1BM01-0AA0**6ES7392-1BM01-1AB0**

Cable de conexión S7-300

para módulos de 64 canales;
2 unidades

1 m

6ES7392-4BB00-0AA0

2,5 m

6ES7392-4BC50-0AA0

5 m

6ES7392-4BF00-0AA0

Bloque de terminales

para módulos de 64 canales;
2 unidades

con bornes de tornillo

6ES7392-1AN00-0AA0

con bornes de resorte

6ES7392-1BN00-0AA0

Referencia

Puerta frontal, ejecución elevada

p. ej. para módulos de 32 canales;
permite conectar cables AWG de
1,3 mm²/16**6ES7328-0AA00-7AA0**

SIMATIC TOP connect

ver página 5/248

Conector de bus de fondo

6ES7390-0AA00-0AA0

1 unidad (repuesto)

Juego de fusibles para SM 322

10 fusibles de 8 A rápido,
2 portafusibles;
para 6ES7322-1FF01-0AA0,
6ES7322-1FH00-0AA0**6ES7973-1HD00-0AA0**10 fusibles de 6,3 A;
para 6ES7322-1CF00-0AA0**6ES7973-1GC00-0AA0**

Tiras rotulables

10 unidades (repuesto)

para módulos con conector frontal
de 20 polos**6ES7392-2XX00-0AA0**para módulos con conector frontal
de 40 polos**6ES7392-2XX10-0AA0**

Tapas de tiras rotulables

10 unidades (repuesto)

para módulos con conector frontal
de 20 polos**6ES7392-2XY00-0AA0**para módulos con conector frontal
de 40 polos**6ES7392-2XY10-0AA0**

Pliegos para rotulación por impresora

para módulos con conector frontal
de 20 polos, DIN A4, para
rotulación por impresora láser;
10 unidades

azul petróleo

6ES7392-2AX00-0AA0

beige claro

6ES7392-2BX00-0AA0

amarillo

6ES7392-2CX00-0AA0

rojo

6ES7392-2DX00-0AA0para módulos con conector frontal
de 40 polos, DIN A4, para
rotulación por impresora láser;
10 unidades

azul petróleo

6ES7392-2AX10-0AA0

beige claro

6ES7392-2BX10-0AA0

amarillo

6ES7392-2CX10-0AA0

rojo

6ES7392-2DX10-0AA0

SIMATIC Manual Collection

6ES7998-8XC01-8YE0Manuales electrónicos en DVD,
varios idiomas: LOGO!, SIMADYN,
Componentes de bus SIMATIC,
SIMATIC C7, Periferia descentrali-
zada SIMATIC, SIMATIC HMI,
SIMATIC Sensors, SIMATIC NET,
SIMATIC PC Based Automation,
SIMATIC PCS 7, SIMATIC PG/PC,
SIMATIC S7, Software SIMATIC,
SIMATIC TDC

SIMATIC Manual Collection, servicio de actualización durante 1 año

6ES7998-8XC01-8YE2DVD con Manual Collection actual,
así como tres actualizaciones
sucesivas

Sinopsis



- Entradas y salidas digitales
- Permite conectar contactos, detectores de proximidad a 2 hilos, electroválvulas, contactores, pequeños motores, lámparas y arrancadores de motor

Datos técnicos

Referencia	6ES7323-1BH01-0AA0 SM323, 8ED/8SD, DC24V, 0,5A	6ES7323-1BL00-0AA0 SM323, 16ED/SD, DC24V, 0,5A	6ES7327-1BH00-0AB0 SM327, 8ED/8DX, DC24V, 0,5A
Tensión de alimentación			
Tensión de carga L+			
• Valor nominal (DC)	24 V	24 V	24 V
Intensidad de entrada			
de la tensión de carga L+ (sin carga), máx.	40 mA	80 mA	20 mA
de bus de fondo 5 V DC, máx.	40 mA	80 mA	60 mA
Pérdidas			
Pérdidas, típ.	3,5 W	6,5 W	3 W
Entradas digitales			
Nº de entradas digitales	8	16	8; 8 con cableado fijo, otros 8 parametrizables de forma individual
Característica de entrada según IEC 61131, tipo 1	Sí	Sí	Sí
Número de entradas atacables simultáneamente			
Posición de montaje horizontal			
- hasta 60 °C, máx.	8	8	16
Posición de montaje vertical			
- hasta 40 °C, máx.	8	16	16
Tensión de entrada			
• Tipo de tensión de entrada	DC	DC	DC
• Valor nominal (DC)	24 V	24 V	24 V
• para señal "0"	-30 a +5 V	-30 a +5 V	-30 a +5 V
• para señal "1"	13 a 30 V	13 a 30 V	+15 a +30 V
Intensidad de entrada			
• para señal "1", típ.	7 mA	7 mA	6 mA
Retardo a la entrada (a tensión nominal de entrada) para entradas estándar			
- en transición "0" a "1", máx.	1,2 ms	1,2 ms	1,2 ms
- en transición "0" a "1", máx.	4,8 ms	4,8 ms	4,8 ms
Longitud del cable			
• apantallado, máx.	1 000 m	1 000 m	1 000 m
• no apantallado, máx.	600 m	600 m	600 m

Advanced Controller SIMATIC S7-300

Módulos de periferia

Módulos digitales

Módulo de E/S digitales SM 323/SM 327**Datos técnicos** (continuación)

Referencia	6ES7323-1BH01-0AA0 SM323, 8ED/8SD, DC24V, 0,5A	6ES7323-1BL00-0AA0 SM323, 16ED/SD, DC24V, 0,5A	6ES7327-1BH00-0AB0 SM327, 8ED/8DX, DC24V, 0,5A
Salidas digitales			
Número de salidas	8	16	8; también se puede parametrizar individualmente como DE
Protección contra cortocircuito	Sí	Sí	Sí
• Umbral de respuesta, típ.	1 A	1 A	1 A
Limitación de la sobretensión inductiva de corte a	L+ (-53 V)	L+ (-48 V)	L+ (-54 V)
Ataque de una entrada digital	Sí	Sí	Sí
Poder de corte de las salidas			
• con carga tipo lámpara, máx.	5 W	5 W	5 W
Rango de resistencia de carga			
• Límite inferior	48 Ω	48 Ω	48 Ω
• Límite superior	4 kΩ	4 kΩ	4 kΩ
Tensión de salida			
• para señal "1", mín.	L+ (-0,8 V)	L+ (-0,8 V)	L+ (-1,5 V)
Intensidad de salida			
• para señal "1" valor nominal	0,5 A	0,5 A	0,5 A
• para señal "1" rango admisible, mín.	5 mA	5 mA	5 mA
• para señal "1" rango admisible, máx.	0,6 A	0,6 A	0,6 A
• para señal "1" intensidad de carga mínima	5 mA	5 mA	
• para señal "0" intensidad residual, máx.	0,5 mA	0,5 mA	0,5 mA
Retardo a la salida con carga resistiva			
• "0" a "1", máx.	100 μs	100 μs	350 μs
• "1" a "0", máx.	500 μs	500 μs	500 μs
Conexión en paralelo de dos salidas			
• para aumentar la potencia	No	No	No
• para control redundante de una carga	Si; sólo salidas del mismo grupo	Si; sólo salidas del mismo grupo	Si; sólo salidas del mismo grupo
Frecuencia de conmutación			
• con carga resistiva, máx.	100 Hz	100 Hz	100 Hz
• con carga inductiva, máx.	0,5 Hz	0,5 Hz	0,5 Hz
• con carga tipo lámpara, máx.	10 Hz	100 Hz	10 Hz
Corriente total de salidas (por grupo)			
Posición de montaje horizontal			
- hasta 40 °C, máx.	4 A	4 A	4 A
- hasta 60 °C, máx.	4 A	3 A	3 A
Posición de montaje vertical			
- hasta 40 °C, máx.	4 A	2 A	2 A
Longitud del cable			
• apantallado, máx.	1 000 m	1 000 m	1 000 m
• no apantallado, máx.	600 m	600 m	600 m

Datos técnicos (continuación)

Referencia	6ES7323-1BH01-0AA0 SM323, 8ED/8SD, DC24V, 0,5A	6ES7323-1BL00-0AA0 SM323, 16ED/SD, DC24V, 0,5A	6ES7327-1BH00-0AB0 SM327, 8ED/8DX, DC24V, 0,5A
Sensor			
Sensores compatibles			
• Sensor a 2 hilos	Sí	Sí	Sí
- Intensidad permitida en reposo (sensor a 2 hilos), máx.	2 mA	1,5 mA	1,5 mA
Modo isócrono			
Modo isócrono (aplicación sincronizada hasta el borne)	No	No	No
Alarmas/diagnósticos/ información de estado			
Alarmas	No	No	No
Funciones de diagnóstico	No	No	No
LED señalizador de diagnóstico			
• Señalizador de estado entrada digital (verde)	Sí	Sí	Sí
• Señalizador de estado salida digital (verde)	Sí	Sí	Sí
Aislamiento galvánico			
Aislamiento galvánico módulos de E digitales			
• entre los canales	Sí	Sí	No
• entre los canales, en grupos de	8	16	
• entre los canales y bus de fondo	Sí; Optoacoplador	Sí; Optoacoplador	Sí; Optoacoplador
Aislamiento galvánico módulos de S digitales			
• entre los canales	Sí	Sí	No
• entre los canales, en grupos de	8	8	
• entre los canales y bus de fondo	Sí; Optoacoplador	Sí; Optoacoplador	Sí; Optoacoplador
Aislamiento			
Aislamiento ensayado con	500 V DC	500 V DC	500 V DC
Sistema de conexión			
Conector frontal requerido	20 polos	40 polos	20 polos
Dimensiones			
Ancho	40 mm	40 mm	40 mm
Alto	125 mm	125 mm	125 mm
Profundidad	120 mm	120 mm	120 mm
Pesos			
Peso, aprox.	220 g	260 g	200 g

Advanced Controller SIMATIC S7-300

Módulos de periferia

Módulos digitales

Módulo de E/S digitales SM 323/SM 327

Datos de pedido	Referencia	Referencia
Módulos de entradas/salidas digitales SM 323 incl. tiras rotulables, conector de bus de fondo 8 entradas, 8 salidas 16 entradas, 16 salidas	6ES7323-1BH01-0AA0 6ES7323-1BL00-0AA0	Pliegos para rotulación por impresora para módulos con conector frontal de 20 polos, DIN A4, para rotulación por impresora láser; 10 unidades azul petróleo beige claro amarillo rojo para módulos con conector frontal de 40 polos, DIN A4, para rotulación por impresora láser; 10 unidades azul petróleo beige claro amarillo rojo SIMATIC Manual Collection Manuales electrónicos en DVD, varios idiomas: LOGO!, SIMADYN, Componentes de bus SIMATIC, SIMATIC C7, Periferia descentralizada SIMATIC, SIMATIC HMI, SIMATIC Sensors, SIMATIC NET, SIMATIC PC Based Automation, SIMATIC PCS 7, SIMATIC PG/PC, SIMATIC S7, Software SIMATIC, SIMATIC TDC SIMATIC Manual Collection, servicio de actualización durante 1 año DVD con Manual Collection actual, así como tres actualizaciones sucesivas
Módulos de entradas/salidas digitales SM 327 incl. tiras rotulables, conector de bus de fondo 8 entradas, 8 entradas o salidas (parametrizables)	6ES7327-1BH00-0AB0	6ES7392-2AX00-0AA0 6ES7392-2BX00-0AA0 6ES7392-2CX00-0AA0 6ES7392-2DX00-0AA0 6ES7392-2AX10-0AA0 6ES7392-2BX10-0AA0 6ES7392-2CX10-0AA0 6ES7392-2DX10-0AA0 6ES7998-8XC01-8YE0 6ES7998-8XC01-8YE2
Conector frontal 20 polos, con bornes de tornillo • 1 unidad • 100 unidades 20 polos, con bornes de resorte • 1 unidad • 100 unidades 40 polos, con bornes de tornillo • 1 unidad • 100 unidades 40 polos, con bornes de resorte • 1 unidad • 100 unidades	6ES7392-1AJ00-0AA0 6ES7392-1AJ00-1AB0 6ES7392-1BJ00-0AA0 6ES7392-1BJ00-1AB0 6ES7392-1AM00-0AA0 6ES7392-1AM00-1AB0 6ES7392-1BM01-0AA0 6ES7392-1BM01-1AB0	
Puerta frontal, ejecución elevada p. ej. para módulos de 32 canales; permite conectar cables AWG de 1,3 mm ² /16	6ES7328-0AA00-7AA0	
SIMATIC TOP connect	ver página 5/248	
Conector de bus de fondo 1 unidad (repuesto)	6ES7390-0AA00-0AA0	
Tiras rotulables 10 unidades (repuesto) para módulos con conector frontal de 20 polos para módulos con conector frontal de 40 polos	6ES7392-2XX00-0AA0 6ES7392-2XX10-0AA0	
Tapas de tiras rotulables 10 unidades (repuesto) para módulos con conector frontal de 20 polos para módulos con conector frontal de 40 polos	6ES7392-2XY00-0AA0 6ES7392-2XY10-0AA0	

Sinopsis



- Entradas digitales
- Para la conexión de interruptores y detectores de proximidad a 2 hilos (BERO)

Nota:

Los productos SIPLUS extreme se basan en productos SIMATIC estándar. Los contenidos aquí enumerados se han tomado de los correspondientes productos estándar. Se complementan con información específica de SIPLUS extreme.

Datos técnicos

Referencia	6AG1321-1BH02-2AA0	6AG1321-1BL00-2AA0	6AG1321-1CH20-2AA0	6AG1321-1FF01-2AA0	6AG1321-1FF10-7AA0
Based on	6ES7321-1BH02-0AA0	6ES7321-1BL00-0AA0	6ES7321-1CH20-0AA0	6ES7321-1FF01-0AA0	6ES7321-1FF10-0AA0
	SIPLUS SM321 16ED/24VDC	SIPLUS S7-300 SM321 32ED/24VDC	SIPLUS SM 321 16ED/ DC 48-125 V	SIPLUS S7-300 SM321 8DE/120/230VAC	SIPLUS S7-300 SM321 8DI/120/230VAC
Condiciones ambientales					
Temperatura ambiente en servicio					
• mín.	-40 °C; = Tmín	-40 °C; = Tmín	-25 °C	-40 °C; = Tmín	-25 °C
• máx.	70 °C; = Tmáx; 60 °C @ UL/cUL, uso ATEX y FM	70 °C; = Tmáx; para uso en vehículos ferro- viarios según EN50155 se aplica el rango de temperatura asignado -25 ... +55 °C (T1) o 60 °C @ UL/ULhaz/ ATEX/FM use	70 °C; = Tmáx; para uso en vehículos ferro- viarios según EN50155 se aplica el rango de temperatura asignado -25 ... +55 °C (T1) o 60 °C @ UL/ULhaz/ ATEX/FM use	70 °C; = Tmáx; para uso en vehículos ferro- viarios según EN50155 se aplica el rango de temperatura asignado -25 ... +55 °C (T1) o 60 °C @ UL/ULhaz/ ATEX/FM use	70 °C; = Tmáx; 60 °C @ UL/cUL, uso ATEX y FM
Temperatura ambiente en almacenaje/transporte					
• mín.	-40 °C	-40 °C	-40 °C	-40 °C	-40 °C
• máx.	70 °C	70 °C	70 °C	70 °C	70 °C
Condiciones ambientales aumentadas					
• Referida a temperatura ambiente- presión atmosférica-altitud de instalación	Tmín ... Tmáx a 1080 hPa ... 795 hPa (-1000 m ... +2000 m) // Tmín ... (Tmáx - 10 K) a 795 hPa ... 658 hPa (+2000 m ... +3500 m) // Tmín ... (Tmáx - 20 K) a 658 hPa ... 540 hPa (+3500 m ... +5000 m)	Tmín ... Tmáx a 1080 hPa ... 795 hPa (-1000 m ... +2000 m) // Tmín ... (Tmáx - 10 K) a 795 hPa ... 658 hPa (+2000 m ... +3500 m) // Tmín ... (Tmáx - 20 K) a 658 hPa ... 540 hPa (+3500 m ... +5000 m)	Tmín ... Tmáx a 1080 hPa ... 795 hPa (-1000 m ... +2000 m) // Tmín ... (Tmáx - 10 K) a 795 hPa ... 658 hPa (+2000 m ... +3500 m) // Tmín ... (Tmáx - 20 K) a 658 hPa ... 540 hPa (+3500 m ... +5000 m)	Tmín ... Tmáx a 1080 hPa ... 795 hPa (-1000 m ... +2000 m)	Tmín ... Tmáx a 1080 hPa ... 795 hPa (-1000 m ... +2000 m)
Humedad relativa del aire					
- Con condensación, ensayado según IEC 60068-2-38, máx.	100 %; HR incl. condensación/helada (no poner en marcha si hay condensación); montaje horizontal	100 %; HR incl. condensación/helada (no poner en marcha si hay condensación); montaje horizontal	100 %; HR incl. condensación/helada (no poner en marcha si hay condensación); montaje horizontal	100 %; HR incl. condensación/helada (no poner en marcha si hay condensación); montaje horizontal	100 %; HR incl. condensación/helada (no poner en marcha si hay condensación); montaje horizontal

Advanced Controller SIMATIC S7-300

Módulos de periferia

SIPLUS S7-300 Módulos digitales

SIPLUS S7-300 SM 321

Datos técnicos (continuación)

Referencia	6AG1321-1BH02-2AA0	6AG1321-1BL00-2AA0	6AG1321-1CH20-2AA0	6AG1321-1FF01-2AA0	6AG1321-1FF10-7AA0
Based on	6ES7321-1BH02-0AA0 SIPLUS SM321 16ED/24VDC	6ES7321-1BL00-0AA0 SIPLUS S7-300 SM321 32ED/24VDC	6ES7321-1CH20-0AA0 SIPLUS SM 321 16ED/ DC 48-125 V	6ES7321-1FF01-0AA0 SIPLUS S7-300 SM321 8DE/120/230VAC	6ES7321-1FF10-0AA0 SIPLUS S7-300 SM321 8DI/120/230VAC
Resistencia					
- a sustancias biológicamente activas/conforme con EN 60721-3-3	Sí	Sí	Sí	Sí	Sí
- a sustancias químicamente activas/conforme con EN 60721-3-3	Sí; clase 3C4 (HR < 75 %) incl. niebla salina según EN 60068-2-52 (grado de severidad 3). ¡Las tapas de conectores suministradas deben permanecer en las interfaces no utilizadas durante el servicio!	Sí; clase 3C4 (HR < 75 %) incl. niebla salina según EN 60068-2-52 (grado de severidad 3). ¡Las tapas de conectores suministradas deben permanecer en las interfaces no utilizadas durante el servicio!	Sí; clase 3C4 (HR < 75 %) incl. niebla salina según EN 60068-2-52 (grado de severidad 3). ¡Las tapas de conectores suministradas deben permanecer en las interfaces no utilizadas durante el servicio!	Sí; clase 3C4 (HR < 75 %) incl. niebla salina según EN 60068-2-52 (grado de severidad 3). ¡Las tapas de conectores suministradas deben permanecer en las interfaces no utilizadas durante el servicio!	Sí; clase 3C4 (HR < 75 %) incl. niebla salina según EN 60068-2-52 (grado de severidad 3). ¡Las tapas de conectores suministradas deben permanecer en las interfaces no utilizadas durante el servicio!
- a sustancias mecánicamente activas/conforme con EN 60721-3-3	Sí; clase 3S4 incl. arena, polvo. ¡Las cubiertas de conectores suministradas deben permanecer en las interfaces no utilizadas durante el servicio!	Sí; clase 3S4 incl. arena, polvo. ¡Las cubiertas de conectores suministradas deben permanecer en las interfaces no utilizadas durante el servicio!	Sí; clase 3S4 incl. arena, polvo. ¡Las cubiertas de conectores suministradas deben permanecer en las interfaces no utilizadas durante el servicio!	Sí; clase 3S4 incl. arena, polvo. ¡Las cubiertas de conectores suministradas deben permanecer en las interfaces no utilizadas durante el servicio!	Sí; clase 3S4 incl. arena, polvo. ¡Las cubiertas de conectores suministradas deben permanecer en las interfaces no utilizadas durante el servicio!
Referencia	6AG1321-1FH00-7AA0	6AG1321-7BH01-2AB0	6AG1321-7TH00-4AB0		
Based on	6ES7321-1FH00-0AA0 SIPLUS S7-300 SM 321 16DI/120/230VAC	6ES7321-7BH01-0AB0 SIPLUS SM321 16ED/24VDC	6ES7321-7TH00-0AB0 SIPLUS PCS 7 SM321 16ED		
Condiciones ambientales					
Temperatura ambiente en servicio					
• mín.	-40 °C; = Tmin	-25 °C	0 °C		
• máx.	70 °C; = Tmáx; 60 °C @ UL/cUL, uso ATEX y FM	70 °C; = Tmáx; 60 °C @ UL/cUL, uso ATEX y FM	60 °C		
Temperatura ambiente en almacenaje/transporte					
• mín.	-40 °C	-40 °C	-40 °C		
• máx.	70 °C	70 °C	70 °C		

Datos técnicos (continuación)

Referencia	6AG1321-1FH00-7AA0	6AG1321-7BH01-2AB0	6AG1321-7TH00-4AB0
Based on	6ES7321-1FH00-0AA0 SIPLUS S7-300 SM 321 16DI/120/230VAC	6ES7321-7BH01-0AB0 SIPLUS SM321 16ED/24VDC	6ES7321-7TH00-0AB0 SIPLUS PCS 7 SM321 16ED
Condiciones ambientales aumentadas			
<ul style="list-style-type: none"> Referida a temperatura ambiente-presión atmosférica-altitud de instalación 	Tmín ... Tmáx a 1080 hPa ... 795 hPa (-1000 m ... +2000 m)	Tmín ... Tmáx a 1080 hPa ... 795 hPa (-1000 m ... +2000 m) // Tmín ... (Tmáx - 10 K) a 795 hPa ... 658 hPa (+2000 m ... +3500 m) // Tmín ... (Tmáx - 20 K) a 658 hPa ... 540 hPa (+3500 m ... +5000 m)	Tmín ... Tmáx a 1080 hPa ... 795 hPa (-1000 m ... +2000 m) // Tmín ... (Tmáx - 10 K) a 795 hPa ... 658 hPa (+2000 m ... +3500 m) // Tmín ... (Tmáx - 20 K) a 658 hPa ... 540 hPa (+3500 m ... +5000 m) 0 °C
<ul style="list-style-type: none"> Con arranque en frío, mín. 			
Humedad relativa del aire			
<ul style="list-style-type: none"> Con condensación, ensayado según IEC 60068-2-38, máx. 	100 %; HR incl. condensación/helada (no poner en marcha si hay condensación); montaje horizontal	100 %; HR incl. condensación/helada (no poner en marcha si hay condensación); montaje horizontal	100 %; HR incl. condensación/helada (no poner en marcha si hay condensación); montaje horizontal
Resistencia			
<ul style="list-style-type: none"> a sustancias biológicamente activas/conforme con EN 60721-3-3 a sustancias químicamente activas/conforme con EN 60721-3-3 a sustancias mecánicamente activas/conforme con EN 60721-3-3 	Sí Sí; clase 3C4 (HR < 75 %) incl. niebla salina según EN 60068-2-52 (grado de severidad 3). ¡Las tapas de conectores suministradas deben permanecer en las interfaces no utilizadas durante el servicio! Sí; clase 3S4 incl. arena, polvo. ¡Las cubiertas de conectores suministradas deben permanecer en las interfaces no utilizadas durante el servicio!	Sí Sí; clase 3C4 (HR < 75 %) incl. niebla salina según EN 60068-2-52 (grado de severidad 3). ¡Las tapas de conectores suministradas deben permanecer en las interfaces no utilizadas durante el servicio! Sí; clase 3S4 incl. arena, polvo. ¡Las cubiertas de conectores suministradas deben permanecer en las interfaces no utilizadas durante el servicio!	Sí Sí; clase 3C4 (HR < 75 %) incl. niebla salina según EN 60068-2-52 (grado de severidad 3). ¡Las tapas de conectores suministradas deben permanecer en las interfaces no utilizadas durante el servicio! Sí; clase 3S4 incl. arena, polvo. ¡Las cubiertas de conectores suministradas deben permanecer en las interfaces no utilizadas durante el servicio!

Datos de pedido

Módulos de entradas digitales
SIPLUS S7-300 SM 321

Para aplicaciones industriales con condiciones ambientales ampliadas

Rango de temperatura ampliado y presencia de atmósfera agresiva

16 entradas, 24 V DC
32 entradas, 24 V DC
16 entradas, 48 a 120 V DC
8 entradas, 120/230 V AC
8 entradas, 120/230 V AC, común individual
16 entradas, 120/230 V AC
16 entradas, 24 V DC, diagnosticable

Presencia de atmósfera agresiva

16 entradas, NAMUR, aptas para redundancia

Referencia

6AG1321-1BH02-2AA0
6AG1321-1BL00-2AA0
6AG1321-1CH20-2AA0
6AG1321-1FF01-2AA0
6AG1321-1FF10-7AA0

6AG1321-1FH00-7AA0
6AG1321-7BH01-2AB0

6AG1321-7TH00-4AB0

Referencia

Para aplicaciones ferroviarias "Rolling Stock"

Conforme con EN 50155

16 entradas, 24 V DC
32 entradas, 24 V DC
16 entradas, 48 a 120 V DC
8 entradas, 120/230 V AC
16 entradas, 24 V DC, diagnosticable

6AG1321-1BH02-2AA0
6AG1321-1BL00-2AA0
6AG1321-1CH20-2AA0
6AG1321-1FF01-2AA0
6AG1321-7BH01-2AB0

Advanced Controller SIMATIC S7-300

Módulos de periferia

SIPLUS S7-300 Módulos digitales

SIPLUS S7-300 SM 321**Datos de pedido****Referencia****Accesorios***Obligatorios***Conector frontal**

20 polos, con bornes de resorte

- 1 unidad
- 100 unidades

6ES7392-1BJ00-0AA0
6ES7392-1BJ00-1AB0

40 polos, con bornes de resorte

- 1 unidad
- 100 unidades

6ES7392-1BM01-0AA0
6ES7392-1BM01-1AB0

*Consumibles***Puerta frontal, ejecución elevada****6ES7328-0AA00-7AA0**

p. ej. para módulos de 32 canales;
permite conectar cables AWG de
1,3 mm²/16; esquema de cableado
y tiras de rotulación en azul
petróleo

Conector de bus de fondo**6ES7390-0AA00-0AA0**

1 unidad (repuesto)

Tiras rotulables

10 unidades (repuesto)

para módulos con conector frontal
de 20 polos**6ES7392-2XX00-0AA0**para módulos con conector frontal
de 40 polos**6ES7392-2XX10-0AA0****Tapas de tiras rotulables**

10 unidades (repuesto)

para módulos con conector frontal
de 20 polos**6ES7392-2XY00-0AA0**para módulos con conector frontal
de 40 polos**6ES7392-2XY10-0AA0****Referencia***Documentación***SIMATIC Manual Collection****6ES7998-8XC01-8YE0**

Manuales electrónicos en DVD,
varios idiomas: LOGO!, SIMADYN,
Componentes de bus SIMATIC,
SIMATIC C7, Periferia descentrali-
zada SIMATIC, SIMATIC HMI,
SIMATIC Sensors, SIMATIC NET,
SIMATIC PC Based Automation,
SIMATIC PCS 7, SIMATIC PG/PC,
SIMATIC S7, Software SIMATIC,
SIMATIC TDC

**SIMATIC Manual Collection,
servicio de actualización
durante 1 año****6ES7998-8XC01-8YE2**

DVD con Manual Collection actual,
así como tres actualizaciones
sucesivas

Sinopsis



- Salidas digitales
- Para la conexión de electroválvulas, contactores, motores pequeños, lámparas y arrancadores de motor

Nota:

Los productos SIPLUS extreme se basan en productos SIMATIC estándar. Los contenidos aquí enumerados se han tomado de los correspondientes productos estándar. Se complementan con información específica de SIPLUS extreme.

Datos técnicos

Referencia	6AG1322-1BF01-2XB0	6AG1322-8BF00-2AB0	6AG1322-1BH01-2AA0	6AG1322-1BL00-2AA0
Based on	6ES7322-1BF01-0AA0 SIPLUS S7-300 SM322 8DO/24VDC 2A	6ES7322-8BF00-0AB0 SIPLUS S7-300 SM322 8SD/24VDC 0,5A	6ES7322-1BH01-0AA0 SIPLUS S7-300 SM322 16SD/24VDC 0,5A	6ES7322-1BL00-0AA0 SIPLUS S7-300 SM322 32DO/24VDC 0,5A
Condiciones ambientales				
Temperatura ambiente en servicio				
• mín.	-25 °C	-25 °C; = T _{mín}	-25 °C	-25 °C; = T _{mín}
• máx.	70 °C; = T _{máx} ; 60 °C @ UL/cUL use	70 °C; = T _{máx} ; 60 °C @ UL/cUL use	70 °C; = T _{máx} ; para uso en vehículos ferroviarios según EN50155 se aplica el rango de temperatura asignado -25 ... +55 °C (T1) o 60 °C @ UL/ULhaz/ATEX/FM use	70 °C; = T _{máx} ; para uso en vehículos ferroviarios según EN50155 se aplica el rango de temperatura asignado -25 ... +55 °C (T1) o 60 °C @ UL/ULhaz/ATEX/FM use
Temperatura ambiente en almacenaje/transporte				
• mín.	-40 °C		-40 °C	-40 °C
• máx.	70 °C		70 °C	70 °C
Condiciones ambientales aumentadas				
• Referida a temperatura ambiente- presión atmosférica-altitud de instalación	T _{mín} ... T _{máx} a 1080 hPa ... 795 hPa (-1000 m ... +2000 m) // T _{mín} ... (T _{máx} - 10 K) a 795 hPa ... 658 hPa (+2000 m ... +3500 m) // T _{mín} ... (T _{máx} - 20 K) a 658 hPa ... 540 hPa (+3500 m ... +5000 m)	T _{mín} ... T _{máx} a 1080 hPa ... 795 hPa (-1000 m ... +2000 m) // T _{mín} ... (T _{máx} - 10 K) a 795 hPa ... 658 hPa (+2000 m ... +3500 m) // T _{mín} ... (T _{máx} - 20 K) a 658 hPa ... 540 hPa (+3500 m ... +5000 m)	T _{mín} ... T _{máx} a 1080 hPa ... 795 hPa (-1000 m ... +2000 m) // T _{mín} ... (T _{máx} - 10 K) a 795 hPa ... 658 hPa (+2000 m ... +3500 m) // T _{mín} ... (T _{máx} - 20 K) a 658 hPa ... 540 hPa (+3500 m ... +5000 m)	T _{mín} ... T _{máx} a 1080 hPa ... 795 hPa (-1000 m ... +2000 m) // T _{mín} ... (T _{máx} - 10 K) a 795 hPa ... 658 hPa (+2000 m ... +3500 m) // T _{mín} ... (T _{máx} - 20 K) a 658 hPa ... 540 hPa (+3500 m ... +5000 m)
Humedad relativa del aire				
- Con condensación, ensayado según IEC 60068-2-38, máx.	100 %; HR incl. conden- sación/congelación (sin puesta en marcha si hay condensación)	100 %; HR incl. conden- sación/congelación (sin puesta en marcha si hay condensación)	100 %; HR incl. conden- sación/congelación (sin puesta en marcha si hay condensación)	100 %; HR incl. conden- sación/congelación (sin puesta en marcha si hay condensación)

Advanced Controller SIMATIC S7-300

Módulos de periferia

SIPLUS S7-300 Módulos digitales

SIPLUS S7-300 SM 322

Datos técnicos (continuación)

Referencia	6AG1322-1BF01-2XB0	6AG1322-8BF00-2AB0	6AG1322-1BH01-2AA0	6AG1322-1BL00-2AA0
Based on	6ES7322-1BF01-0AA0 SIPLUS S7-300 SM322 8DO/24VDC 2A	6ES7322-8BF00-0AB0 SIPLUS S7-300 SM322 8SD/24VDC 0,5A	6ES7322-1BH01-0AA0 SIPLUS S7-300 SM322 16SD/24VDC 0,5A	6ES7322-1BL00-0AA0 SIPLUS S7-300 SM322 32DO/24VDC 0,5A
Resistencia				
- a sustancias biológicamente activas/conforme con EN 60721-3-3	Sí	Sí	Sí	Sí
- a sustancias químicamente activas/conforme con EN 60721-3-3	Sí; clase 3C4 (HR < 75 %) incl. niebla salina según EN 60068-2-52 (grado de severidad 3). ¡Las tapas de conectores suministradas deben permanecer en las interfaces no utilizadas durante el servicio!	Sí; clase 3C4 (HR < 75 %) incl. niebla salina según EN 60068-2-52 (grado de severidad 3). ¡Las tapas de conectores suministradas deben permanecer en las interfaces no utilizadas durante el servicio!	Sí; clase 3C4 (HR < 75 %) incl. niebla salina según EN 60068-2-52 (grado de severidad 3). ¡Las tapas de conectores suministradas deben permanecer en las interfaces no utilizadas durante el servicio!	Sí; clase 3C4 (HR < 75 %) incl. niebla salina según EN 60068-2-52 (grado de severidad 3). ¡Las tapas de conectores suministradas deben permanecer en las interfaces no utilizadas durante el servicio!
- a sustancias mecánicamente activas/conforme con EN 60721-3-3	Sí; clase 3S4 incl. arena, polvo. ¡Las cubiertas de conectores suministradas deben permanecer en las interfaces no utilizadas durante el servicio!	Sí; clase 3S4 incl. arena, polvo. ¡Las cubiertas de conectores suministradas deben permanecer en las interfaces no utilizadas durante el servicio!	Sí; clase 3S4 incl. arena, polvo. ¡Las cubiertas de conectores suministradas deben permanecer en las interfaces no utilizadas durante el servicio!	Sí; clase 3S4 incl. arena, polvo. ¡Las cubiertas de conectores suministradas deben permanecer en las interfaces no utilizadas durante el servicio!
Referencia	6AG1322-1CF00-7AA0	6AG1322-1HF10-2AA0	6AG1322-5HF00-4AB0	6AG1322-1FF01-7AA0
Based on	6ES7322-1CF00-0AA0 SIPLUS SM322 8SD/48-125VDC	6ES7322-1HF10-0AA0 SIPLUS SM322 8SD - RELE	6ES7322-5HF00-0AB0 SIPLUS_SM322_8RO	6ES7322-1FF01-0AA0 SIPLUS S7-300 SM322 8SD/120/220VAC 1A
Condiciones ambientales				
Temperatura ambiente en servicio				
• mín.	-25 °C	-25 °C	0 °C; = Tmín	-40 °C
• máx.	70 °C; = Tmáx; para uso en vehículos ferroviarios según EN50155 se aplica el rango de temperatura asignado -25 ... +55 °C (T1) o 60 °C @ UL/ULhaz/ATEX/FM use	60 °C	60 °C; = Tmáx	70 °C; = Tmáx; para uso en vehículos ferroviarios según EN 50155 se aplica el rango de temperatura asignado -25 ... +55 °C (T1) o 60 °C @ UL/ULhaz use
Temperatura ambiente en almacenaje/transporte				
• mín.	-40 °C	-40 °C	-40 °C	-40 °C
• máx.	70 °C	70 °C	70 °C	70 °C
Condiciones ambientales aumentadas				
• Referida a temperatura ambiente-presión atmosférica-altitud de instalación	Tmín ... Tmáx a 1080 hPa ... 795 hPa (-1000 m ... +2000 m)	Tmín ... Tmáx a 1080 hPa ... 795 hPa (-1000 m ... +2000 m)	Tmín ... Tmáx a 1080 hPa ... 795 hPa (-1000 m ... +2000 m)	Tmín ... Tmáx a 1080 hPa ... 795 hPa (-1000 m ... +2000 m)
Humedad relativa del aire				
- Con condensación, ensayado según IEC 60068-2-38, máx.	100 %; HR incl. condensación/congelación (sin puesta en marcha si hay condensación)	100 %; HR incl. condensación/congelación (sin puesta en marcha si hay condensación)	100 %; HR incl. condensación/congelación (sin puesta en marcha si hay condensación)	100 %; HR incl. condensación/congelación (sin puesta en marcha si hay condensación)

Datos técnicos (continuación)

Referencia	6AG1322-1CF00-7AA0	6AG1322-1HF10-2AA0	6AG1322-5HF00-4AB0	6AG1322-1FF01-7AA0
Based on	6ES7322-1CF00-0AA0 SIPLUS SM322 8SD/48-125VDC	6ES7322-1HF10-0AA0 SIPLUS SM322 8SD - RELE	6ES7322-5HF00-0AB0 SIPLUS_SM322_8RO	6ES7322-1FF01-0AA0 SIPLUS S7-300 SM322 8SD/120/220VAC 1A
Resistencia				
- a sustancias biológicamente activas/conforme con EN 60721-3-3	Sí	Sí	Sí	Sí
- a sustancias químicamente activas/conforme con EN 60721-3-3	Sí; clase 3C4 (HR < 75 %) incl. niebla salina según EN 60068-2-52 (grado de severidad 3). ¡Las tapas de conectores suministradas deben permanecer en las interfaces no utilizadas durante el servicio!	Sí; clase 3C4 (HR < 75 %) incl. niebla salina según EN 60068-2-52 (grado de severidad 3). ¡Las tapas de conectores suministradas deben permanecer en las interfaces no utilizadas durante el servicio!	Sí; clase 3C4 (HR < 75 %) incl. niebla salina según EN 60068-2-52 (grado de severidad 3). ¡Las tapas de conectores suministradas deben permanecer en las interfaces no utilizadas durante el servicio!	Sí; clase 3C4 (HR < 75 %) incl. niebla salina según EN 60068-2-52 (grado de severidad 3). ¡Las tapas de conectores suministradas deben permanecer en las interfaces no utilizadas durante el servicio!
- a sustancias mecánicamente activas/conforme con EN 60721-3-3	Sí; clase 3S4 incl. arena, polvo. ¡Las cubiertas de conectores suministradas deben permanecer en las interfaces no utilizadas durante el servicio!	Sí; clase 3S4 incl. arena, polvo. ¡Las cubiertas de conectores suministradas deben permanecer en las interfaces no utilizadas durante el servicio!	Sí; clase 3S4 incl. arena, polvo. ¡Las cubiertas de conectores suministradas deben permanecer en las interfaces no utilizadas durante el servicio!	Sí; clase 3S4 incl. arena, polvo. ¡Las cubiertas de conectores suministradas deben permanecer en las interfaces no utilizadas durante el servicio!
Referencia	6AG1322-5FF00-4AB0	6AG1322-1FH00-7AA0	6AG1322-1HH01-2AA0	
Based on	6ES7322-5FF00-0AB0 SIPLUS S7-300 SM322 8DO	6ES7322-1FH00-0AA0 SIPLUS S7-300 SM322 16DO 120/230VAC 1A	6ES7322-1HH01-0AA0 SIPLUS SM322	
Condiciones ambientales				
Temperatura ambiente en servicio				
• mín.	0 °C; = Tmín	-40 °C; = Tmín	-40 °C	
• máx.	60 °C; = Tmáx	70 °C; = Tmáx; 60 °C @ UL/cUL, uso ATEX y FM	70 °C; = Tmáx; 60 °C @ UL/cUL, uso ATEX y FM	
Temperatura ambiente en almacenaje/transporte				
• mín.	-40 °C	-40 °C	-40 °C	
• máx.	70 °C	70 °C	70 °C	
Condiciones ambientales aumentadas				
• Referida a temperatura ambiente-presión atmosférica-altitud de instalación	Tmín ... Tmáx a 1080 hPa ... 795 hPa (-1000 m ... +2000 m)	Tmín ... Tmáx a 1080 hPa ... 795 hPa (-1000 m ... +2000 m)	Tmín ... Tmáx a 1080 hPa ... 795 hPa (-1000 m ... +2000 m)	
Humedad relativa del aire				
- Con condensación, ensayado según IEC 60068-2-38, máx.	100 %; HR incl. condensación/ congelación (sin puesta en marcha si hay condensación)		100 %; HR incl. condensación/ congelación (sin puesta en marcha si hay condensación)	
Resistencia				
- a sustancias biológicamente activas/conforme con EN 60721-3-3	Sí	Sí	Sí	
- a sustancias químicamente activas/conforme con EN 60721-3-3	Sí; clase 3C4 (HR < 75 %) incl. niebla salina según EN 60068-2-52 (grado de severidad 3). ¡Las tapas de conectores suministradas deben permanecer en las interfaces no utilizadas durante el servicio!	Sí; clase 3C4 (HR < 75 %) incl. niebla salina según EN 60068-2-52 (grado de severidad 3). ¡Las tapas de conectores suministradas deben permanecer en las interfaces no utilizadas durante el servicio!	Sí; clase 3C4 (HR < 75 %) incl. niebla salina según EN 60068-2-52 (grado de severidad 3). ¡Las tapas de conectores suministradas deben permanecer en las interfaces no utilizadas durante el servicio!	
- a sustancias mecánicamente activas/conforme con EN 60721-3-3	Sí; clase 3S4 incl. arena, polvo. ¡Las cubiertas de conectores suministradas deben permanecer en las interfaces no utilizadas durante el servicio!	Sí; clase 3S4 incl. arena, polvo. ¡Las cubiertas de conectores suministradas deben permanecer en las interfaces no utilizadas durante el servicio!	Sí; clase 3S4 incl. arena, polvo. ¡Las cubiertas de conectores suministradas deben permanecer en las interfaces no utilizadas durante el servicio!	

Advanced Controller SIMATIC S7-300

Módulos de periferia

SIPLUS S7-300 Módulos digitales

SIPLUS S7-300 SM 322**Datos de pedido****Referencia****Módulos de salidas digitales
SIPLUS S7-300 SM 322***Para aplicaciones industriales
con condiciones ambientales
ampliadas*Rango de temperatura ampliado
y presencia de atmósfera agresiva

8 salidas, 24 V DC, 2 A

6AG1322-1BF01-2XB0

16 salidas, 24 V DC, 0,5 A

6AG1322-1BH01-2AA0

32 salidas, 24 V DC, 0,5 A

6AG1322-1BL00-2AA0

8 salidas, 48 a 125 V DC, 1,5 A

6AG1322-1CF00-7AA0

8 salidas, 120/230 V AC, 1 A

6AG1322-1FF01-7AA0

16 salidas, 120/230 V AC, 1 A

6AG1322-1FH00-7AA0

8 salidas, contactos de relé, 5 A

6AG1322-1HF10-2AA0

16 salidas, contactos de relé, 8 A

6AG1322-1HH01-2AA08 salidas, 24 V DC, 0,5 A,
diagnosticable**6AG1322-8BF00-2AB0**Presencia de atmósfera agresiva

8 salidas, 120/230 V AC, 2 A

6AG1322-5FF00-4AB08 salidas, contactos de relé, 5 A,
con filtro RC, protección contra
sobretensión**6AG1322-5HF00-4AB0***Para aplicaciones ferroviarias
"Rolling Stock"*Conforme con EN 5015516 salidas, 24 V DC, 0,5 A,
high speed**6AG1322-1BH01-2AA0**

32 salidas, 24 V DC, 0,5 A

6AG1322-1BL00-2AA0

8 salidas, contactos de relé, 5 A

6AG1322-1HF10-2AA0

16 salidas, contactos de relé, 8 A

6AG1322-1HH01-2AA08 salidas, 24 V DC, 0,5 A,
diagnosticable**6AG1322-8BF00-2AB0****Referencia****Accesorios***Obligatorios***Conector frontal**

20 polos, con bornes de resorte

- 1 unidad
- 100 unidades

6ES7392-1BJ00-0AA0
6ES7392-1BJ00-1AB0

40 polos, con bornes de resorte

- 1 unidad
- 100 unidades

6ES7392-1BM01-0AA0
6ES7392-1BM01-1AB0*Consumibles***Puerta frontal, ejecución elevada****6ES7328-0AA00-7AA0**p. ej. para módulos de 32 canales;
permite conectar cables AWG de
1,3 mm²/16; esquema de cableado
y tiras de rotulación en azul
petróleo**Conector de bus de fondo****6ES7390-0AA00-0AA0**

1 unidad (repuesto)

Tiras rotulables

10 unidades (repuesto)

para módulos con conector frontal
de 20 polos**6ES7392-2XX00-0AA0**para módulos con conector frontal
de 40 polos**6ES7392-2XX10-0AA0****Tapas de tiras rotulables**

10 unidades (repuesto)

para módulos con conector frontal
de 20 polos**6ES7392-2XY00-0AA0**para módulos con conector frontal
de 40 polos**6ES7392-2XY10-0AA0***Documentación***SIMATIC Manual Collection****6ES7998-8XC01-8YE0**Manuales electrónicos en DVD,
varios idiomas: LOGO!, SIMADYN,
Componentes de bus SIMATIC,
SIMATIC C7, Periferia descentrali-
zada SIMATIC, SIMATIC HMI,
SIMATIC Sensors, SIMATIC NET,
SIMATIC PC Based Automation,
SIMATIC PCS 7, SIMATIC PG/PC,
SIMATIC S7, Software SIMATIC,
SIMATIC TDC**SIMATIC Manual Collection,
servicio de actualización
durante 1 año****6ES7998-8XC01-8YE2**DVD con Manual Collection actual,
así como tres actualizaciones
sucesivas

Sinopsis



- Entradas y salidas digitales
- Para conectar interruptores, detectores de proximidad a 2 hilos (BERO), electroválvulas, contactores, pequeños motores, lámparas y arrancadores de motor

Nota:

Los productos SIPLUS extreme se basan en productos SIMATIC estándar. Los contenidos aquí enumerados se han tomado de los correspondientes productos estándar. Se complementan con información específica de SIPLUS extreme.

Datos técnicos

Referencia	6AG1323-1BH01-2AA0
Based on	6ES7323-1BH01-0AA0 SIPLUS SM323 8ED/8SD
Condiciones ambientales	
Temperatura ambiente en servicio	
• mín.	-40 °C; = T _{mín}
• máx.	70 °C; = T _{máx} ; 60 °C @ UL/cUL, uso ATEX y FM
Condiciones ambientales aumentadas	
• Referida a temperatura ambiente-presión atmosférica-altitud de instalación	T _{mín} ... T _{máx} a 1080 hPa ... 795 hPa (-1000 m ... +2000 m) // T _{mín} ... (T _{máx} - 10 K) a 795 hPa ... 658 hPa (+2000 m ... +3500 m) // T _{mín} ... (T _{máx} - 20 K) a 658 hPa ... 540 hPa (+3500 m ... +5000 m)
Humedad relativa del aire	
- Con condensación, ensayado según IEC 60068-2-38, máx.	100 %; HR incl. condensación/ congelación (sin puesta en marcha si hay condensación)
Resistencia	
- a sustancias biológicamente activas/conforme con EN 60721-3-3	Si
- a sustancias químicamente activas/conforme con EN 60721-3-3	Si; clase 3C4 (HR < 75 %) incl. niebla salina según EN 60068-2-52 (grado de severidad 3). ¡Las tapas de conectores suministradas deben permanecer en las interfaces no utilizadas durante el servicio!
- a sustancias mecánicamente activas/conforme con EN 60721-3-3	Si; clase 3S4 incl. arena, polvo. ¡Las cubiertas de conectores suministradas deben permanecer en las interfaces no utilizadas durante el servicio!

Advanced Controller SIMATIC S7-300

Módulos de periferia

SIPLUS S7-300 Módulos digitales

SIPLUS S7-300 SM 323

Datos de pedido	Referencia		Referencia
Módulo de entradas/salidas digitales SIPLUS S7-300 SM 323 <i>Para aplicaciones industriales con condiciones ambientales ampliadas</i> <u>Rango de temperatura ampliado y presencia de atmósfera agresiva</u> 8 entradas, 8 salidas <i>Para aplicaciones ferroviarias "Rolling Stock"</i> <u>Conforme con EN 50155</u> 8 entradas, 8 salidas	6AG1323-1BH01-2AA0		
Accesorios <i>Obligatorios</i>			
Conector frontal 20 polos, con bornes de resorte <ul style="list-style-type: none"> • 1 unidad • 100 unidades 40 polos, con bornes de resorte <ul style="list-style-type: none"> • 1 unidad • 100 unidades 	6ES7392-1BJ00-0AA0 6ES7392-1BJ00-1AB0 6ES7392-1BM01-0AA0 6ES7392-1BM01-1AB0		
<i>Consumibles</i> Puerta frontal, ejecución elevada p. ej. para módulos de 32 canales; permite conectar cables AWG de 1,3 mm ² /16; esquema de cableado y tiras de rotulación en azul petróleo	6ES7328-0AA00-7AA0		
Conector de bus de fondo 1 unidad (repuesto)	6ES7390-0AA00-0AA0		
Tiras rotulables 10 unidades (repuesto) para módulos con conector frontal de 20 polos para módulos con conector frontal de 40 polos	6ES7392-2XX00-0AA0 6ES7392-2XX10-0AA0	Tapas de tiras rotulables 10 unidades (repuesto) para módulos con conector frontal de 20 polos para módulos con conector frontal de 40 polos	6ES7392-2XY00-0AA0 6ES7392-2XY10-0AA0
		<i>Documentación</i> SIMATIC Manual Collection Manuales electrónicos en DVD, varios idiomas: LOGO!, SIMADYN, Componentes de bus SIMATIC, SIMATIC C7, Periferia descentralizada SIMATIC, SIMATIC HMI, SIMATIC Sensors, SIMATIC NET, SIMATIC PC Based Automation, SIMATIC PCS 7, SIMATIC PG/PC, SIMATIC S7, Software SIMATIC, SIMATIC TDC	6ES7998-8XC01-8YE0
		SIMATIC Manual Collection, servicio de actualización durante 1 año DVD con Manual Collection actual, así como tres actualizaciones sucesivas	6ES7998-8XC01-8YE2

Sinopsis



- Entradas analógicas
- Para conectar sensores con señal de tensión y de corriente (intensidad), termopares, resistencias y termorresistencias

Datos técnicos

Referencia	6ES7331-7KF02-0AB0 SM331, 8EA, 9/12/14 BITS	6ES7331-7HF01-0AB0 SM331, 8EA, 14 BITS, 0,052MS/CANAL	6ES7331-1KF02-0AB0 SM331, 8 EA, 13 BITS	6ES7331-7KB02-0AB0 SM331, 2EA, 9/12/14 BITS
Tensión de alimentación				
Tensión de carga L+				
• Valor nominal (DC)	24 V	24 V		24 V
Intensidad de entrada				
de la tensión de carga L+ (sin carga), máx.	30 mA	50 mA		30 mA
de bus de fondo 5 V DC, máx.	50 mA	100 mA	90 mA	50 mA
Pérdidas				
Pérdidas, típ.	1 W	1,5 W	0,4 W	1 W
Entradas analógicas				
Nº de entradas analógicas	8	8	8	2
• Con medición de resistencia	4		8	1
Tensión de entrada admisible para entrada de tensión (límite de destrucción), máx.	20 V; permanentes; 75 V durante 1 s como máx. (ciclo de trabajo 1:20)	20 V; 20 V DC permanentes; 75 V DC durante 1 s como máx. (ciclo de trabajo 1:20)	30 V; 12 V permanentes; 30 V durante 1 s como máx.	20 V; permanentes; 75 V durante 1 s como máx. (ciclo de trabajo 1:20)
Intensidad de entrada admisible para entrada de corriente (límite de destrucción), máx.	40 mA	40 mA	40 mA	40 mA
Rangos de entrada (valores nominales), tensiones				
• 0 a +10 V	No	No	Sí	No
• 1 V a 5 V	Sí	Sí	Sí	Sí
• 1 V a 10 V	No		No	No
• -1 V a +1 V	Sí	Sí	Sí	Sí
• -10 V a +10 V	Sí	Sí	Sí	Sí
• -2,5 V a +2,5 V	Sí		No	Sí
• -250 mV a +250 mV	Sí		No	Sí
• -5 V a +5 V	Sí	Sí	Sí	Sí
• -50 mV a +50 mV	No		Sí	No
• -500 mV a +500 mV	Sí	Sí	Sí	Sí
• -80 mV a +80 mV	Sí	Sí	No	Sí

Advanced Controller SIMATIC S7-300

Módulos de periferia

Módulos analógicos

Módulo de entradas analógicas SM 331**Datos técnicos** (continuación)

Referencia	6ES7331-7KF02-0AB0 SM331, 8EA, 9/12/14 BITS	6ES7331-7HF01-0AB0 SM331, 8EA, 14 BITS, 0,052MS/CANAL	6ES7331-1KF02-0AB0 SM331, 8 EA, 13 BITS	6ES7331-7KB02-0AB0 SM331, 2EA, 9/12/14 BITS
Rangos de entrada (valores nominales), intensidades				
• 0 a 20 mA	Sí	Sí	Sí	Sí
• -10 mA a +10 mA	Sí		No	Sí
• -20 mA a +20 mA	Sí	Sí	Sí	Sí
• -3,2 mA a +3,2 mA	Sí		No	Sí
• 4 mA a 20 mA	Sí	Sí	Sí	Sí
Rangos de entrada (valores nominales), termopares				
• Tipo B	No		No	No
• Tipo C	No		No	
• Tipo E	Sí		No	Sí
• Tipo J	Sí		No	Sí
• Tipo K	Sí		No	Sí
• Tipo L	Sí		No	No
• Tipo N	Sí		No	Sí
• Tipo R	No		No	No
• Tipo S	No		No	No
• Tipo T	No		No	No
• Tipo U	No		No	No
• Tipo TXK/TXK(L) según GOST	No		No	No
Rangos de entrada (valores nominales), termoresistencias				
• Cu 10	No		No	No
• Ni 100	Sí; Estándar		Sí; Estándar/climatiz.	Sí
• Ni 1000	No		Sí	No
• LG-Ni 1000	No		Sí; Estándar/climatiz.	No
• Ni 120	No		No	No
• Ni 200	No		No	No
• Ni 500	No		No	No
• Pt 100	Sí; Estándar		Sí; Estándar/climatiz.	Sí
• Pt 1000	No		No	No
• Pt 200	No		No	No
• Pt 500	No		No	No
Rangos de entrada (valores nominales), resistencias				
• 0 a 150 Ohm	Sí		No	Sí
• 0 a 300 Ohm	Sí		No	Sí
• 0 a 600 Ohm	Sí		Sí	Sí
• 0 a 6000 Ohm	No		Sí	No
Termopar (TC)				
Compensación de temperatura				
- parametrizable	Sí		No	Sí
- Compensación interna de temperatura	Sí		No	Sí
- Compensación externa de temperatura con caja de compensación	Sí		No	Sí
Linealización de característica				
• parametrizable	Sí		Sí	Sí
- para termopares	Tipo E, J, K, L, N		No	Tipo E, J, K, L, N
- para termoresistencias	Pt100 (rango estándar/climático), Ni100 (rango estándar/climático)		Sí; Pt100 estándar/climatiz.; Ni100 estándar/climatiz.; Ni1000 estándar/climatiz. LG-Ni1000 estándar/climatiz.	Pt100 (rango estándar/climático), Ni100 (rango estándar/climático)
Longitud del cable				
• apantallado, máx.	200 m; 50 m con 80 mV y termopares	200 m	200 m; máx. 50 m con 50 mV	200 m; 50 m con 80 mV y termopares

Datos técnicos (continuación)

Referencia	6ES7331-7KF02-0AB0 SM331, 8EA, 9/12/14 BITS	6ES7331-7HF01-0AB0 SM331, 8EA, 14 BITS, 0,052MS/CANAL	6ES7331-1KF02-0AB0 SM331, 8 EA, 13 BITS	6ES7331-7KB02-0AB0 SM331, 2EA, 9/12/14 BITS
Formación de valor analógico para entradas				
Principio de medición	integrador	Codificación instantánea	integrador	integrador
Tiempo de integración y conversión/resolución por canal				
<ul style="list-style-type: none"> Resolución con rango de rebase (bits incl. signo), máx. Tiempo de integración parametrizable Tiempo de conversión básico, ms Supresión de perturbaciones de tensión para frecuencia perturbadora f1 en Hz 	15 bit; unipolar: 9/12/12/14 bits; bipolar: 9 bits + signo/12 bits + signo/12 bits + signo/14 bits + signo Sí; 2,5 / 16,67 / 20 / 100 ms 3 / 17 / 22 / 102 ms 400 / 60 / 50 / 10 Hz	14 bit; unipolar: 14 bits; bipolar: 13 bits + signo Sí 52 µs por canal ninguna/400/60/50 Hz	13 bit Sí; 60 / 50 ms 66 / 55 ms 50 / 60 Hz	15 bit; unipolar: 9/12/12/14 bits; bipolar: 9 bits + signo/12 bits + signo/12 bits + signo/14 bits + signo Sí; 2,5 / 16,67 / 20 / 100 ms 3 / 17 / 22 / 102 ms 400 / 60 / 50 / 10 Hz
Sensor				
Conexión de los sensores				
<ul style="list-style-type: none"> para medición de corriente como transductor a 2 hilos para medición de corriente como transductor a 4 hilos para medición de resistencia con conexión a 2 hilos para medición de resistencia con conexión a 3 hilos para medición de resistencia con conexión a 4 hilos 	Sí	Sí	Sí; con alimentación externa	Sí
	Sí	Sí	Sí	Sí
	Sí		Sí	Sí
	Sí		Sí	Sí
	Sí		Sí	Sí
Error/precisiones				
Límite de error práctico en todo el rango de temperatura				
<ul style="list-style-type: none"> Tensión, referida al rango de entrada, (+/-) Intensidad, referida al rango de entrada, (+/-) Resistencia, referida al rango de entrada, (+/-) Termorresistencia, referida al rango de entrada, (+/-) 	1 %; ±1 % (80 mV); ±0,6 % (250 mV a 1 000 mV); ±0,8 % (2,5 V a 10 V)	0,4 %	0,6 %; +/-0,6% (+/-5 V, 10 V, 1 a 5 V, 0 a 10 V); +/-0,5% (+/-50 mV, 500 mV, 1 V)	1 %; ±1 % (80 mV); ±0,6 % (250 mV a 1 000 mV); ±0,8 % (2,5 V a 10 V)
	0,7 %; de 3,2 a 20 mA	0,3 %	0,5 %; +/-20 mA, 0 a 20 mA, 4 a 20 mA	0,7 %; de 3,2 a 20 mA
	0,7 %; 150, 300, 600 Ohm		0,5 %; 0 a 6 kOhm, 0 a 600 kOhm	0,7 %; 150, 300, 600 Ohm
	0,7 %; +/-0,7 % (Pt100/ Ni100); +/-0,8 % (Pt100 climatiz.)		1 Kelvin (Pt100, Ni100, climatiz.; Ni1000, LG-Ni1000, estándar; Ni1000, LG-Ni1000, climatiz.); 1,2 Kelvin (Pt100, Ni100, estándar)	0,7 %; +/-0,7 % (Pt100/ Ni100); +/-0,8 % (Pt100 climatiz.)
Límite de error básico (límite de error práctico a 25 °C)				
<ul style="list-style-type: none"> Tensión, referida al rango de entrada, (+/-) Intensidad, referida al rango de entrada, (+/-) Resistencia, referida al rango de entrada, (+/-) Termorresistencia, referida al rango de entrada, (+/-) 	0,6 %; ±0,4 % (250 mV a 1 000 mV); ±0,6 % (2,5 mV a 10 mV); ±0,7 % (80 mV)	0,25 %	0,4 %; 0,4% (+/-5 V, 10 V, 1 a 5 V, 0 a 10 V); 0,3% (+/-50 mV, 500 mV, 1 V)	0,6 %; ±0,6 % (80 mV, 2,5 V a 10 V); ±0,4 % (250 mV a 1 000 mV)
	0,5 %; 3,2 a 20 mA	0,2 %	0,3 %; +/-20 mA, 0 a 20 mA, 4 a 20 mA	0,5 %; 3,2 a 20 mA
	0,5 %; 150, 300, 600 Ohm		0,3 %; 0 a 6 kOhm, 0 a 600 kOhm	0,5 %; 150, 300, 600 Ohm
	0,6 %; ±0,5 % (Pt100/ Ni100), ±0,6 % (Pt100 climatiz.)		1 Kelvin (Pt100, Ni100, estándar); 0,8 Kelvin (Pt100, Ni100, climatiz.; Ni1000, LG-Ni1000, estándar; Ni1000, LG-Ni1000, climatiz.)	0,6 %; ±0,5 % (Pt100/ Ni100), ±0,6 % (Pt100 climatiz.)

Advanced Controller SIMATIC S7-300

Módulos de periferia

Módulos analógicos

Módulo de entradas analógicas SM 331

Datos técnicos (continuación)

Referencia	6ES7331-7KF02-0AB0 SM331, 8EA, 9/12/14 BITS	6ES7331-7HF01-0AB0 SM331, 8EA, 14 BITS, 0,052MS/CANAL	6ES7331-1KF02-0AB0 SM331, 8 EA, 13 BITS	6ES7331-7KB02-0AB0 SM331, 2EA, 9/12/14 BITS
Alarmas/diagnósticos/ información de estado				
Alarmas				
• Alarma de diagnóstico	Sí; parametrizable, canales 0 y 2	Sí; parametrizable	No	Sí
• Alarma de límite	Sí; parametrizable	Sí; parametrizable, canales 0 y 2	No	Sí; parametrizable, canal 0
Avisos de diagnósticos				
• Se puede leer la información de diagnóstico	Sí	Sí	No	Sí
Aislamiento galvánico				
Aislamiento galvánico módulos de E analógicas				
• entre los canales y bus de fondo	Sí	Sí	Sí	Sí
Aislamiento				
Aislamiento ensayado con	500 V DC	500 V DC	500 V DC	500 V DC
Sistema de conexión				
Conector frontal requerido	20 polos	20 polos	40 polos	20 polos
Dimensiones				
Ancho	40 mm	40 mm	40 mm	40 mm
Alto	125 mm	125 mm	125 mm	125 mm
Profundidad	117 mm	117 mm	117 mm	120 mm
Pesos				
Peso, aprox.	250 g	230 g	250 g	250 g

Referencia	6ES7331-7PF01-0AB0 SM331, 8EA, TERMORRESIST., PT100/200/1000, ..	6ES7331-7PF11-0AB0 SM331, 8EA, 16BIT, TERMOPARES	6ES7331-7PE10-0AB0 SM331, 6EA, 16 BITS TERMOPARES	6ES7331-7NF00-0AB0 SM331, 8EA, +/-5/10V, 1-5V, +/-20MA, 0/4-20MA	6ES7331-7NF10-0AB0 SM331, 8EA, +/-5/10V, 1-5V, +/-20MA, 0/4-20MA
Tensión de alimentación					
Tensión de carga L+					
• Valor nominal (DC)	24 V	24 V	24 V		24 V
Intensidad de entrada					
de la tensión de carga L+ (sin carga), máx.	240 mA	240 mA	150 mA		200 mA
de bus de fondo 5 V DC, máx.	100 mA	100 mA	100 mA	130 mA	100 mA
Pérdidas					
Pérdidas, típ.	4,6 W	3 W	2,2 W	0,6 W	3 W
Entradas analógicas					
Nº de entradas analógicas	8	8	6	8	8
• Con medición de resistencia	8				
Tensión de entrada admisible para entrada de tensión (límite de destrucción), máx.	75 V; 35 V permanentes; 75 V durante 1 s como máx. (ciclo de trabajo 1:20)	75 V; 20 V DC permanentes; 75 V DC durante 1 s como máx. (ciclo de trabajo 1:20)	35 V; 35 V permanentes; 75 V durante 1 s como máx. (ciclo de trabajo 1:20)	50 V; permanente	75 V; 35 V permanentes; 75 V durante 1 s como máx. (ciclo de trabajo 1:20)
Intensidad de entrada admisible para entrada de corriente (límite de destrucción), máx.				32 mA	40 mA
Rangos de entrada (valores nominales), tensiones					
• 0 a +10 V	No	No	No	No	No
• 1 V a 5 V	No	No	No	Sí	Sí
• 1 V a 10 V	No	No	No	No	No
• -1 V a +1 V	No	No	Sí	No	No
• -10 V a +10 V	No	No	No	Sí	Sí
• -2,5 V a +2,5 V	No	No	No	No	No
• -250 mV a +250 mV	No	No	Sí	No	No
• -5 V a +5 V	No	No	No	Sí	Sí
• -50 mV a +50 mV	No	No	Sí	No	No
• -500 mV a +500 mV	No	No	Sí	No	No
• -80 mV a +80 mV	No	No	Sí	No	No

Datos técnicos (continuación)

Referencia	6ES7331-7PF01-0AB0 SM331, 8EA, TERMORRESIST., PT100/200/1000, ..	6ES7331-7PF11-0AB0 SM331, 8EA, 16BIT, TERMOPARES	6ES7331-7PE10-0AB0 SM331, 6EA, 16 BITS TERMOPARES	6ES7331-7NF00-0AB0 SM331, 8EA, +/-5/10V, 1-5V, +/-20MA, 0/4-20MA	6ES7331-7NF10-0AB0 SM331, 8EA, +/-5/10V, 1-5V, +/-20MA, 0/4-20MA
Rangos de entrada (valores nominales), intensidades					
• 0 a 20 mA	No	No	No	Sí	Sí
• -10 mA a +10 mA	No	No	No	No	No
• -20 mA a +20 mA	No	No	No	Sí	Sí
• -3,2 mA a +3,2 mA	No	No	No	No	No
• 4 mA a 20 mA	No	No	No	Sí	Sí
Rangos de entrada (valores nominales), termopares					
• Tipo B	No	Sí	Sí	No	No
• Tipo C	No	Sí	Sí	No	No
• Tipo E	No	Sí	Sí	No	No
• Tipo J	No	Sí	Sí	No	No
• Tipo K	No	Sí	Sí	No	No
• Tipo L	No	Sí	Sí	No	No
• Tipo N	No	Sí	Sí	No	No
• Tipo R	No	Sí	Sí	No	No
• Tipo S	No	Sí	Sí	No	No
• Tipo T	No	Sí	Sí	No	No
• Tipo U	No	Sí	Sí	No	No
• Tipo TXK/TXK(L) según GOST	No	Sí	Sí	No	No
Rangos de entrada (valores nominales), termoresistencias					
• Cu 10	Sí	No	No	No	No
• Ni 100	Sí	No	No	No	No
• Ni 1000	Sí	No	No	No	No
• LG-Ni 1000	Sí	No	No	No	No
• Ni 120	Sí	No	No	No	No
• Ni 200	Sí	No	No	No	No
• Ni 500	Sí	No	No	No	No
• Pt 100	Sí	No	No	No	No
• Pt 1000	Sí	No	No	No	No
• Pt 200	Sí	No	No	No	No
• Pt 500	Sí	No	No	No	No
Rangos de entrada (valores nominales), resistencias					
• 0 a 150 Ohm	Sí	No	No	No	No
• 0 a 300 Ohm	Sí	No	No	No	No
• 0 a 600 Ohm	Sí	No	No	No	No
• 0 a 6000 Ohm		No	No	No	No
Termopar (TC)					
Compensación de temperatura					
- parametrizable		Sí	Sí		
- Compensación interna de temperatura		Sí	Sí		
- Compensación externa de temperatura con caja de compensación		Sí	Sí		
- compensación externa de temperatura con Pt100		Sí	Sí		

Advanced Controller SIMATIC S7-300

Módulos de periferia

Módulos analógicos

Módulo de entradas analógicas SM 331

Datos técnicos (continuación)

Referencia	6ES7331-7PF01-0AB0 SM331, 8EA, TERMORRESIST., PT100/200/1000, ..	6ES7331-7PF11-0AB0 SM331, 8EA, 16BIT, TERMOPARES	6ES7331-7PE10-0AB0 SM331, 6EA, 16 BITS TERMOPARES	6ES7331-7NF00-0AB0 SM331, 8EA, +/-5/10V, 1-5V, +/-20MA, 0/4-20MA	6ES7331-7NF10-0AB0 SM331, 8EA, +/-5/10V, 1-5V, +/-20MA, 0/4-20MA
Linealización de característica					
<ul style="list-style-type: none"> parametrizable - para termopares - para termorresistencias 	Sí Pt100, Pt200, Pt500, Pt1000, Ni100, Ni120, Ni200, Ni500, Ni1000, Cu10; (estándar/ climatiz.)	Sí Tipo B, E, J, K, L, N, R, S, T, U, C	Sí Tipo B, E, J, K, L, N, R, S, T, U, C, TXK, XK(L) No		
Longitud del cable					
<ul style="list-style-type: none"> apantallado, máx. 	200 m	100 m	200 m	200 m	200 m
Formación de valor analógico para entradas					
Principio de medición	integrador	integrador	integrador	integrador	integrador
Tiempo de integración y conversión/resolución por canal					
<ul style="list-style-type: none"> Resolución con rango de rebase (bits incl. signo), máx. Tiempo de integración parametrizable Tiempo de conversión básico, ms Tiempo de integración (ms) Supresión de perturbaciones de tensión para frecuencia perturbadora f1 en Hz 	16 bit; Complemento a dos Sí hasta 4 canales: 10 ms por módulo, a partir de 5 canales: 190 ms por módulo, 8 canales: 80 ms 400 / 60 / 50 Hz	16 bit; Complemento a dos Sí Hasta 4 canales: 10 ms por módulo, a partir de 5 canales: 190 ms por módulo 400 / 60 / 50 Hz	16 bit; Complemento a dos Sí 30 / 50 / 60 / 300 ms 10/16,67/20/100 ms 10 / 50 / 60 / 400 Hz	16 bit; unipolar: 15/15/15/15 bits; bipolar: 15 bits + signo/15 bits + signo/15 bits + signo/15 bits + signo Sí; 10/16,67/20/100 ms 400 / 60 / 50 / 10 Hz	16 bit; unipolar: 15/15/15/15 bits; bipolar: 15 bits + signo/15 bits + signo/15 bits + signo Sí; 23 / 72 / 83 / 95 ms 10 ms (modo de 4 canales); 95/83/72/23 ms (modo de 8 canales) 400/60/50 Hz, combinaciones de 400, 60, 50 Hz
Sensor					
Conexión de los sensores					
<ul style="list-style-type: none"> para medición de corriente como transductor a 2 hilos para medición de corriente como transductor a 4 hilos para medición de resistencia con conexión a 2 hilos para medición de resistencia con conexión a 3 hilos para medición de resistencia con conexión a 4 hilos 	Sí; Sin corrección de resistencia Sí Sí			Sí; con transmisor externo; posibilidad de alimentación separada para el transmisor Sí	Sí; con transmisor externo, alimentación; posibilidad de alimentación separada para el transmisor Sí
Error/precisiones					
Límite de error práctico en todo el rango de temperatura					
<ul style="list-style-type: none"> Tensión, referida al rango de entrada, (+/-) Intensidad, referida al rango de entrada, (+/-) Resistencia, referida al rango de entrada, (+/-) Termorresistencia, referida al rango de entrada, (+/-) 		+/- 1 K	Error práctico con 0 ... 60 °C: ±0,12 % a ±25 mV, ±0,08 % a ±50 mV, ±0,6 % a ±80 mV, ±0,05 % a ±250 mV, ±0,05 % a 500 mV, ±0,05 % a ±1 V	0,1 %; con Ucm = 0 V o bien ±0,7 % con Ucm = 50 V 0,3 %; con Ucm = 0 V o bien ±0,9 % con Ucm = 50 V	0,1 % 0,1 %

Datos técnicos (continuación)

Referencia	6ES7331-7PF01-0AB0 SM331, 8EA, TERMORRESIST., PT100/200/1000, ..	6ES7331-7PF11-0AB0 SM331, 8EA, 16BIT, TERMOPARES	6ES7331-7PE10-0AB0 SM331, 6EA, 16 BITS TERMOPARES	6ES7331-7NF00-0AB0 SM331, 8EA, +/-5/10V, 1-5V, +/-20MA, 0/4-20MA	6ES7331-7NF10-0AB0 SM331, 8EA, +/-5/10V, 1-5V, +/-20MA, 0/4-20MA
Límite de error básico (límite de error práctico a 25 °C)					
• Tensión, referida al rango de entrada, (+/-)			Para más detalles, ver manual	0,05 %	0,05 %
• Intensidad, referida al rango de entrada, (+/-)				0,05 %	0,05 %
• Resistencia, referida al rango de entrada, (+/-)	0,05 %				
• Termorresistencia, referida al rango de entrada, (+/-)	+/- 0,5 K				
Alarmas/diagnósticos/información de estado					
Alarmas					
• Alarma de diagnóstico	Sí; parametrizable por grupos	Sí; parametrizable por grupos	Sí; por canales	Sí; parametrizable	Sí; parametrizable
• Alarma de límite	Sí; parametrizable	Sí; parametrizable	Sí; parametrizable	Sí; parametrizable, canales 0 y 2	Sí; Todos los canales parametrizables (se admite también la alarma de fin de ciclo por módulos)
• Alarma de proceso	Sí; parametrizable, canales 0 a 7	Sí; parametrizable, canales 0 a 7	Sí; parametrizable		Sí; parametrizable, canales 0 a 7 (al superar el límite), al fin de ciclo
Avisos de diagnósticos					
• Se puede leer la información de diagnóstico	Sí	Sí	Sí	Sí	Sí
Aislamiento galvánico					
Aislamiento galvánico módulos de E analógicas					
• entre los canales y bus de fondo	Sí	Sí	Sí	Sí	Sí
Aislamiento					
Aislamiento ensayado con	500 V DC	500 V DC	2500 V DC	500 V DC	500 V AC
Sistema de conexión					
Conector frontal requerido	40 polos	40 polos	40 polos	40 polos	40 polos
Dimensiones					
Ancho	40 mm	40 mm	40 mm	40 mm	40 mm
Alto	125 mm	125 mm	125 mm	125 mm	125 mm
Profundidad	120 mm	120 mm	120 mm	117 mm	117 mm
Pesos					
Peso, aprox.	272 g	272 g	272 g	272 g	272 g

Advanced Controller SIMATIC S7-300

Módulos de periferia

Módulos analógicos

Módulo de entradas analógicas SM 331

Datos de pedido	Referencia	Referencia
Módulos de entradas analógicas SM 331 incl. tiras rotulables, conector de bus de fondo, adaptadores de rango de medida 8 entradas, resolución 13 bits 8 entradas, resolución 9/12/14 bits 2 entradas, resolución 9/12/14 bits 8 entradas, resolución incrementada 16 bits 8 entradas, resolución incrementada 16 bits, modo de 4 canales 8 entradas, resolución 14 bits, para modo isócrono 6 entradas, para termopares, resolución de 16 bits 8 entradas, para termorresistencias 8 entradas, para termopares Adaptador de rango de medida para entradas analógicas 1 módulo para 2 entradas analógicas; 2 unidades (repuesto)	6ES7331-1KF02-0AB0 6ES7331-7KF02-0AB0 6ES7331-7KB02-0AB0 6ES7331-7NF00-0AB0 6ES7331-7NF10-0AB0 6ES7331-7HF01-0AB0 6ES7331-7PE10-0AB0 6ES7331-7PF01-0AB0 6ES7331-7PF11-0AB0 6ES7974-0AA00-0AA0	Abrazaderas de conexión de pantallas 2 unidades para 2 cables con 2 a 6 mm de diámetro para 1 cable con 3 a 8 mm de diámetro para 1 cable con 4 a 13 mm de diámetro Tapas de tiras rotulables 10 unidades (repuesto), para módulos con conector frontal de 20 polos Tiras rotulables 10 unidades (repuesto), para módulos con conector frontal de 20 polos Pliegos para rotulación por impresora para módulos con conector frontal de 20 polos, DIN A4, para rotulación por impresora láser; 10 unidades azul petróleo beige claro amarillo rojo para módulos con conector frontal de 40 polos, DIN A4, para rotulación por impresora láser; 10 unidades azul petróleo beige claro amarillo rojo SIMATIC Manual Collection Manuales electrónicos en DVD, varios idiomas: LOGO!, SIMADYN, Componentes de bus SIMATIC, SIMATIC C7, Periferia descentralizada SIMATIC, SIMATIC HMI, SIMATIC Sensors, SIMATIC NET, SIMATIC PC Based Automation, SIMATIC PCS 7, SIMATIC PG/PC, SIMATIC S7, Software SIMATIC, SIMATIC TDC SIMATIC Manual Collection, servicio de actualización durante 1 año DVD con Manual Collection actual, así como tres actualizaciones sucesivas
Conector frontal 20 polos, con bornes de tornillo • 1 unidad • 100 unidades 20 polos, con bornes de resorte • 1 unidad • 100 unidades 40 polos, con bornes de tornillo • 1 unidad • 100 unidades 40 polos, con bornes de resorte • 1 unidad • 100 unidades	6ES7392-1AJ00-0AA0 6ES7392-1AJ00-1AB0 6ES7392-1BJ00-0AA0 6ES7392-1BJ00-1AB0 6ES7392-1AM00-0AA0 6ES7392-1AM00-1AB0 6ES7392-1BM01-0AA0 6ES7392-1BM01-1AB0	6ES7392-2AX00-0AA0 6ES7392-2BX00-0AA0 6ES7392-2CX00-0AA0 6ES7392-2DX00-0AA0 6ES7392-2AX10-0AA0 6ES7392-2BX10-0AA0 6ES7392-2CX10-0AA0 6ES7392-2DX10-0AA0
Puerta frontal, ejecución elevada p. ej., para módulos de 32 canales; permite conectar cables AWG de 1,3 mm ² /16	6ES7328-0AA00-7AA0	6ES7998-8XC01-8YE0
SIMATIC TOP connect	ver página 5/248	
Conector de bus de fondo 1 unidad (repuesto)	6ES7390-0AA00-0AA0	
Estribo de contactado de pantallas ancho 80 mm, c/u con 2 filas para 4 abrazaderas de conexión de pantallas	6ES7390-5AA00-0AA0	6ES7998-8XC01-8YE2

Sinopsis



- Salidas analógicas
- Para conectar actuadores analógicos

Datos técnicos

Referencia	6ES7332-5HB01-0AB0 SM332, 2SA, U/I, 11/12 BITS	6ES7332-5HD01-0AB0 SM332, 4SA, U/I, 11/12 BITS	6ES7332-5HF00-0AB0 SM332, 8SA, U/I, 11/12 BITS	6ES7332-7ND02-0AB0 SM332, 4SA, 0-10V, 0-5V, +/-10V,+/-20MA
Tensión de alimentación				
Tensión de carga L+				
• Valor nominal (DC)	24 V	24 V	24 V	24 V
Intensidad de entrada				
de la tensión de carga L+ (sin carga), máx.	135 mA	240 mA	340 mA	290 mA
de bus de fondo 5 V DC, máx.	60 mA	60 mA	100 mA	120 mA
Pérdidas				
Pérdidas, típ.	3 W	3 W	6 W	3 W
Salidas analógicas				
Nº de salidas analógicas	2	4	8	4; Modo isócrono
Salida de tensión, protección contra cortocircuito	Sí	Sí	Sí	Sí
Salida de tensión, intensidad de cortocircuito, máx.	25 mA	25 mA	25 mA	40 mA
Salida de intensidad, tensión en vacío, máx.	18 V	18 V	18 V	18 V
Rangos de salida, tensión				
• 0 a 10 V	Sí	Sí	Sí	Sí
• 1 V a 5 V	Sí	Sí	Sí	Sí
• -10 V a +10 V	Sí	Sí	Sí	Sí
Rangos de salida, intensidad				
• 0 a 20 mA	Sí	Sí	Sí	Sí
• -20 mA a +20 mA	Sí	Sí	Sí	Sí
• 4 mA a 20 mA	Sí	Sí	Sí	Sí
Resistencia de carga (en rango nominal de la salida)				
• con salidas de tensión, mín.	1 k Ω	1 k Ω	1 k Ω	1 k Ω
• con salidas de tensión, carga capacitiva, máx.	1 μ F	1 μ F	1 μ F	1 μ F
• con salidas de intensidad, máx.	500 Ω	500 Ω	500 Ω	500 Ω
• con salidas de intensidad, carga inductiva, máx.	10 mH	10 mH	10 mH	1 mH
Longitud del cable				
• apantallado, máx.	200 m	200 m	200 m	200 m

Advanced Controller SIMATIC S7-300

Módulos de periferia

Módulos analógicos

Módulo de salidas analógicas SM 332**Datos técnicos** (continuación)

Referencia	6ES7332-5HB01-0AB0 SM332, 2SA, U/I, 11/12 BITS	6ES7332-5HD01-0AB0 SM332, 4SA, U/I, 11/12 BITS	6ES7332-5HF00-0AB0 SM332, 8SA, U/I, 11/12 BITS	6ES7332-7ND02-0AB0 SM332, 4SA, 0-10V, 0-5V, +/-10V,+/-20MA
Formación de valor analógico para salidas				
Tiempo de integración y conversión/resolución por canal				
<ul style="list-style-type: none"> Resolución con rango de rebase (bits incl. signo), máx. 	12 bit; ±10 V, ±20 mA, 4 mA a 20 mA, 1 V a 5 V; 11 bits + signo; 0 V a 10 V, 0 mA a 20 mA: 12 bits	12 bit; ±10 V, ±20 mA, 4 mA a 20 mA, 1 V a 5 V; 11 bits + signo; 0 V a 10 V, 0 mA a 20 mA: 12 bits	12 bit; ±10 V, ±20 mA, 4 mA a 20 mA, 1 V a 5 V; 11 bits + signo; 0 V a 10 V, 0 mA a 20 mA: 12 bits	16 bit
<ul style="list-style-type: none"> Tiempo de conversión (por canal) 	0,8 ms	0,8 ms	0,8 ms	200 µs; en modo isócr. 640 µs
Tiempo de estabilización				
<ul style="list-style-type: none"> para carga resistiva para carga capacitiva para carga inductiva 	0,2 ms 3,3 ms 0,5 ms; 0,5 ms (1 mH); 3,3 ms (10 mH)	0,2 ms 3,3 ms 0,5 ms; 0,5 ms (1 mH); 3,3 ms (10 mH)	0,2 ms 3,3 ms 0,5 ms; 0,5 ms (1 mH); 3,3 ms (10 mH)	0,2 ms 3,3 ms 0,5 ms
Error/precisiones				
Límite de error práctico en todo el rango de temperatura				
<ul style="list-style-type: none"> Tensión, referida al rango de salida, (+/-) Intensidad, referida al rango de salida, (+/-) 	0,5 % 0,6 %	0,5 % 0,6 %	0,5 % 0,6 %	0,12 % 0,18 %
Límite de error básico (límite de error práctico a 25 °C)				
<ul style="list-style-type: none"> Tensión, referida al rango de salida, (+/-) Intensidad, referida al rango de salida, (+/-) 	0,4 % 0,5 %	0,4 % 0,5 %	0,4 % 0,5 %	0,02 % 0,02 %
Alarmas/diagnósticos/información de estado				
Valores de sustitución aplicables	Sí; parametrizable	Sí; parametrizable	Sí; parametrizable	Sí; parametrizable
Alarmas				
<ul style="list-style-type: none"> Alarma de diagnóstico 	Sí; parametrizable	Sí; parametrizable	Sí; parametrizable	Sí; parametrizable
Avisos de diagnósticos				
<ul style="list-style-type: none"> Se puede leer la información de diagnóstico 	Sí	Sí	Sí	Sí
Aislamiento galvánico				
Aislamiento galvánico módulos de S analógicas				
<ul style="list-style-type: none"> entre los canales y bus de fondo 	Sí	Sí	Sí	Sí
Aislamiento				
Aislamiento ensayado con	500 V DC	500 V DC	500 V DC	1500 V DC
Sistema de conexión				
Conector frontal requerido	20 polos	20 polos	40 polos	20 polos
Dimensiones				
Ancho	40 mm	40 mm	40 mm	40 mm
Alto	125 mm	125 mm	125 mm	125 mm
Profundidad	117 mm	117 mm	117 mm	117 mm
Pesos				
Peso, aprox.	220 g	220 g	272 g	220 g

Datos de pedido	Referencia		Referencia
Módulos de salidas analógicas SM 332 incl. tiras rotulables, conector de bus de fondo		Tapas de tiras rotulables	6ES7392-2XY00-0AA0
4 salidas, 11/12 bits	6ES7332-5HD01-0AB0	10 unidades (repuesto), para módulos con conector frontal de 20 polos	
4 salidas, 16 bits	6ES7332-7ND02-0AB0	Tiras rotulables	6ES7392-2XX00-0AA0
2 salidas, 11/12 bits	6ES7332-5HB01-0AB0	10 unidades (repuesto), para módulos con conector frontal de 20 polos	
8 salidas, 11/12 bits	6ES7332-5HF00-0AB0	Pliegos para rotulación por impresora	
Conector frontal		para módulos con conector frontal de 20 polos, DIN A4, para rotulación por impresora láser; 10 unidades	
20 polos, con bornes de tornillo	6ES7392-1AJ00-0AA0 6ES7392-1AJ00-1AB0	azul petróleo	6ES7392-2AX00-0AA0
• 1 unidad		beige claro	6ES7392-2BX00-0AA0
• 100 unidades		amarillo	6ES7392-2CX00-0AA0
20 polos, con bornes de resorte	6ES7392-1BJ00-0AA0 6ES7392-1BJ00-1AB0	rojo	6ES7392-2DX00-0AA0
• 1 unidad		para módulos con conector frontal de 40 polos, DIN A4, para rotulación por impresora láser; 10 unidades	
• 100 unidades		azul petróleo	6ES7392-2AX10-0AA0
40 polos, con bornes de tornillo	6ES7392-1AM00-0AA0 6ES7392-1AM00-1AB0	beige claro	6ES7392-2BX10-0AA0
• 1 unidad		amarillo	6ES7392-2CX10-0AA0
• 100 unidades		rojo	6ES7392-2DX10-0AA0
40 polos, con bornes de resorte	6ES7392-1BM01-0AA0 6ES7392-1BM01-1AB0	SIMATIC Manual Collection	6ES7998-8XC01-8YE0
• 1 unidad		Manuales electrónicos en DVD, varios idiomas: LOGO!, SIMADYN, Componentes de bus SIMATIC, SIMATIC C7, Periferia descentrali- zada SIMATIC, SIMATIC HMI, SIMATIC Sensors, SIMATIC NET, SIMATIC PC Based Automation, SIMATIC PCS 7, SIMATIC PG/PC, SIMATIC S7, Software SIMATIC, SIMATIC TDC	
• 100 unidades		SIMATIC Manual Collection, servicio de actualización durante 1 año	6ES7998-8XC01-8YE2
Puerta frontal, ejecución elevada	6ES7328-0AA00-7AA0	DVD con Manual Collection actual, así como tres actualizaciones sucesivas	
p. ej., para módulos de 32 canales; permite conectar cables AWG de 1,3 mm ² /16			
SIMATIC TOP connect	ver página 5/248		
Conector de bus de fondo			
1 unidad (repuesto)	6ES7390-0AA00-0AA0		
Estribo de contactado de pantallas	6ES7390-5AA00-0AA0		
ancho 80 mm, c/u con 2 filas para 4 abrazaderas de conexión de pantallas			
Abrazaderas de conexión de pantallas			
2 unidades			
para 2 cables con 2 a 6 mm de diámetro	6ES7390-5AB00-0AA0		
para 1 cable con 3 a 8 mm de diámetro	6ES7390-5BA00-0AA0		
para 1 cable con 4 a 13 mm de diámetro	6ES7390-5CA00-0AA0		

Advanced Controller SIMATIC S7-300

Módulos de periferia

Módulos analógicos

Módulo de E/S analógicas SM 334**Sinopsis**

- Entradas y salidas analógicas
- Para conectar sensores y actuadores analógicos

5

Datos técnicos

Referencia	6ES7334-0CE01-0AA0 SM334, 4EA, 2SA, AISL. GALVAN.	6ES7334-0KE00-0AB0 SM334, 4EA/2SA, 0-10V F.P.T100
Tensión de alimentación		
Tensión de carga L+		
• Valor nominal (DC)	24 V	24 V
Intensidad de entrada		
de la tensión de alimentación y carga L+ (sin carga), máx.	110 mA	80 mA
de bus de fondo 5 V DC, máx.	55 mA	60 mA
Pérdidas		
Pérdidas, típ.	3 W	2 W
Entradas analógicas		
Nº de entradas analógicas	4	4
• Con medición de tensión	4	2
• Con medición de resistencia		4
Tensión de entrada admisible para entrada de tensión (límite de destrucción), máx.	20 V	20 V; permanentes; 75 V durante 1 s como máx. (ciclo de trabajo 1:20)
Intensidad de entrada admisible para entrada de corriente (límite de destrucción), máx	40 mA	
Tiempo de ciclo (todos los canales), máx.	5 ms	85 ms
Rangos de entrada (valores nominales), tensiones		
• 0 a +10 V	Sí	Sí
Rangos de entrada (valores nominales), intensidades		
• 0 a 20 mA	Sí	
Rangos de entrada (valores nominales), termoresistencias		
• Pt 100		Sí; sólo para climatización
Rangos de entrada (valores nominales), resistencias		
• 0 a 10000 Ohm		Sí
Salidas analógicas		
Nº de salidas analógicas	2	2
Salida de tensión, protección contra cortocircuito	Sí	Sí
Salida de tensión, intensidad de cortocircuito, máx.	11 mA	30 mA
Salida de intensidad, tensión en vacío, máx.	15 V	

Datos técnicos (continuación)

Referencia	6ES7334-0CE01-0AA0 SM334, 4EA, 2SA, AISL. GALVAN.	6ES7334-0KE00-0AB0 SM334, 4EA/2SA, 0-10V F.PT100
Rangos de salida, tensión • 0 a 10 V	Sí	Sí
Rangos de salida, intensidad • 0 a 20 mA	Sí	
Resistencia de carga (en rango nominal de la salida) • con salidas de tensión, mín. • con salidas de tensión, carga capacitiva, máx. • con salidas de intensidad, máx. • con salidas de intensidad, carga inductiva, máx.	5 kΩ 1 μF 300 Ω 1 mH	2,5 kΩ 1 μF
Longitud del cable • apantallado, máx.	200 m	100 m
Formación de valor analógico para entradas		
Tiempo de integración y conversión/resolución por canal • Resolución con rango de rebase (bits incl. signo), máx. • Tiempo de integración (ms)	8 bit	12 bit 16,67 / 20 ms
Formación de valor analógico para salidas		
Tiempo de integración y conversión/resolución por canal • Resolución con rango de rebase (bits incl. signo), máx.	8 bit	12 bit
Tiempo de estabilización • para carga resistiva • para carga capacitiva • para carga inductiva	0,3 ms 3 ms 0,3 ms	0,8 ms 0,8 ms
Sensor		
Conexión de los sensores • para medición de corriente como transductor a 2 hilos • para medición de corriente como transductor a 4 hilos • para medición de resistencia con conexión a 2 hilos • para medición de resistencia con conexión a 3 hilos • para medición de resistencia con conexión a 4 hilos	No Sí	Sí Sí Sí
Error/precisiones		
Límite de error práctico en todo el rango de temperatura • Tensión, referida al rango de entrada, (+/-) • Intensidad, referida al rango de entrada, (+/-) • Resistencia, referida al rango de entrada, (+/-) • Termorresistencia, referida al rango de entrada, (+/-) • Tensión, referida al rango de salida, (+/-) • Intensidad, referida al rango de salida, (+/-)	0,9 % 0,8 % 0,6 % 1 %	0,7 %; 0 a 10 V 3,5 %; 10 kOhm 1 % 1 %

Advanced Controller SIMATIC S7-300

Módulos de periferia

Módulos analógicos

Módulo de E/S analógicas SM 334**Datos técnicos** (continuación)

Referencia	6ES7334-0CE01-0AA0 SM334, 4EA, 2SA, AISL. GALVAN.	6ES7334-0KE00-0AB0 SM334, 4EA/2SA, 0-10V F.PT100
Límite de error básico (límite de error práctico a 25 °C)		
• Tensión, referida al rango de entrada, (+/-)	0,7 %	0,5 %; 0 a 10 V
• Intensidad, referida al rango de entrada, (+/-)	0,6 %	
• Resistencia, referida al rango de entrada, (+/-)		2,8 %; 10 kOhm
• Termorresistencia, referida al rango de entrada, (+/-)		0,8 %
• Tensión, referida al rango de salida, (+/-)	0,5 %	0,85 %
• Intensidad, referida al rango de salida, (+/-)	0,5 %	
Alarmas/diagnósticos/ información de estado		
Alarmas	No	No
Funciones de diagnóstico	No	No
Aislamiento galvánico		
Aislamiento galvánico módulos de E analógicas		
• entre los canales y bus de fondo	No	Sí
Aislamiento galvánico módulos de S analógicas		
• entre los canales y bus de fondo	No	Sí
Aislamiento		
Aislamiento ensayado con	500 V DC	500 V DC
Sistema de conexión		
Conector frontal requerido	20 polos	20 polos
Dimensiones		
Ancho	40 mm	40 mm
Alto	125 mm	125 mm
Profundidad	117 mm	117 mm
Pesos		
Peso, aprox.	285 g	200 g

Datos de pedido	Referencia		Referencia
Módulos de entradas/salidas analógicas SM 334 incl. tiras rotulables, conector de bus de fondo 4 entradas, 2 salidas	6ES7334-0CE01-0AA0 6ES7334-0KE00-0AB0		
Conector frontal 20 polos, con bornes de tornillo • 1 unidad • 100 unidades 20 polos, con bornes de resorte • 1 unidad • 100 unidades	6ES7392-1AJ00-0AA0 6ES7392-1AJ00-1AB0 6ES7392-1BJ00-0AA0 6ES7392-1BJ00-1AB0		
Puerta frontal, ejecución elevada p. ej., para módulos de 32 canales; permite conectar cables AWG de 1,3 mm ² /16	6ES7328-0AA00-7AA0		
SIMATIC TOP connect	ver página 5/248		
Conector de bus de fondo 1 unidad (repuesto)	6ES7390-0AA00-0AA0		
Estribo de contactado de pantallas ancho 80 mm, c/u con 2 filas para 4 abrazaderas de conexión de pantallas	6ES7390-5AA00-0AA0		
Abrazaderas de conexión de pantallas 2 unidades para 2 cables con 2 a 6 mm de diámetro para 1 cable con 3 a 8 mm de diámetro para 1 cable con 4 a 13 mm de diámetro	6ES7390-5AB00-0AA0 6ES7390-5BA00-0AA0 6ES7390-5CA00-0AA0		
		Tapas de tiras rotulables 10 unidades (repuesto), para módulos con conector frontal de 20 polos	6ES7392-2XY00-0AA0
		Tiras rotulables 10 unidades (repuesto), para módulos con conector frontal de 20 polos	6ES7392-2XX00-0AA0
		Pliegos para rotulación por impresora para módulos con conector frontal de 20 polos, DIN A4, para rotulación por impresora láser; 10 unidades azul petróleo beige claro amarillo rojo	6ES7392-2AX00-0AA0 6ES7392-2BX00-0AA0 6ES7392-2CX00-0AA0 6ES7392-2DX00-0AA0
		SIMATIC Manual Collection Manuales electrónicos en DVD, varios idiomas: LOGO!, SIMADYN, Componentes de bus SIMATIC, SIMATIC C7, Periferia descentrali- zada SIMATIC, SIMATIC HMI, SIMATIC Sensors, SIMATIC NET, SIMATIC PC Based Automation, SIMATIC PCS 7, SIMATIC PG/PC, SIMATIC S7, Software SIMATIC, SIMATIC TDC	6ES7998-8XC01-8YE0
		SIMATIC Manual Collection, servicio de actualización durante 1 año DVD con Manual Collection actual, así como tres actualizaciones sucesivas	6ES7998-8XC01-8YE2

Advanced Controller SIMATIC S7-300

Módulos de periferia

SIPLUS S7-300 Módulos analógicos

SIPLUS S7-300 SM 331**Sinopsis**

- Entradas analógicas
- Permiten conectar sensores de tensión y de corriente, termopares, resistencias y termorresistencias

Nota:

Los productos SIPLUS extreme se basan en productos SIMATIC estándar. Los contenidos aquí enumerados se han tomado de los correspondientes productos estándar. Se complementan con información específica de SIPLUS extreme.

Datos técnicos

Referencia	6AG1331-1KF02-7AB0	6AG1331-7KB02-2AB0	6AG1331-7KF02-2AB0
Based on	6ES7331-1KF02-0AB0 SIPLUS SM331 8AI	6ES7331-7KB02-0AB0 SIPLUS SM331 2EA	6ES7331-7KF02-0AB0 SIPLUS SM331 8AI
Condiciones ambientales			
Temperatura ambiente en servicio			
• mín.	-25 °C	-25 °C; = T _{mín}	-25 °C; = T _{mín}
• máx.	70 °C; = T _{máx} ; 60 °C @ UL/cUL, uso ATEX y FM	70 °C; = T _{máx} ; 60 °C @ UL/cUL, uso ATEX y FM	70 °C; = T _{máx} ; para uso en vehículos ferroviarios según EN50155 se aplica el rango de temperatura asignado -25 ... +55 °C (T1) o 60 °C @ UL/ULhaz/ATEX/FM use
Temperatura ambiente en almacenaje/transporte			
• mín.		-40 °C	-40 °C
• máx.		70 °C	70 °C
Condiciones ambientales aumentadas			
• Referida a temperatura ambiente-presión atmosférica-altitud de instalación	T _{mín} ... T _{máx} a 1080 hPa ... 795 hPa (-1000 m ... +2000 m) // T _{mín} ... (T _{máx} - 10 K) a 795 hPa ... 658 hPa (+2000 m ... +3500 m) // T _{mín} ... (T _{máx} - 20 K) a 658 hPa ... 540 hPa (+3500 m ... +5000 m)	T _{mín} ... T _{máx} a 1080 hPa ... 795 hPa (-1000 m ... +2000 m) // T _{mín} ... (T _{máx} - 10 K) a 795 hPa ... 658 hPa (+2000 m ... +3500 m) // T _{mín} ... (T _{máx} - 20 K) a 658 hPa ... 540 hPa (+3500 m ... +5000 m)	
Humedad relativa del aire			
- Con condensación, ensayado según IEC 60068-2-38, máx.	100 %; HR incl. condensación/ congelación (sin puesta en marcha si hay condensación)	100 %; HR incl. condensación/ congelación (sin puesta en marcha si hay condensación)	100 %; HR incl. condensación/ congelación (sin puesta en marcha si hay condensación)
Resistencia			
- a sustancias biológicamente activas/conforme con EN 60721-3-3	Sí	Sí	Sí
- a sustancias químicamente activas/conforme con EN 60721-3-3	Sí; clase 3C4 (HR < 75 %) incl. niebla salina según EN 60068-2-52 (grado de severidad 3). ¡Las tapas de conectores suministradas deben permanecer en las interfaces no utilizadas durante el servicio!	Sí; clase 3C4 (HR < 75 %) incl. niebla salina según EN 60068-2-52 (grado de severidad 3). ¡Las tapas de conectores suministradas deben permanecer en las interfaces no utilizadas durante el servicio!	Sí; clase 3C4 (HR < 75 %) incl. niebla salina según EN 60068-2-52 (grado de severidad 3). ¡Las tapas de conectores suministradas deben permanecer en las interfaces no utilizadas durante el servicio!
- a sustancias mecánicamente activas/conforme con EN 60721-3-3	Sí; clase 3S4 incl. arena, polvo. ¡Las cubiertas de conectores suministradas deben permanecer en las interfaces no utilizadas durante el servicio!	Sí; clase 3S4 incl. arena, polvo. ¡Las cubiertas de conectores suministradas deben permanecer en las interfaces no utilizadas durante el servicio!	Sí; clase 3S4 incl. arena, polvo. ¡Las cubiertas de conectores suministradas deben permanecer en las interfaces no utilizadas durante el servicio!

Datos técnicos (continuación)

Referencia	6AG1331-7NF00-2AB0	6AG1331-7NF10-2AB0	6AG1331-7PF01-4AB0	6AG1331-7PF11-4AB0
Based on	6ES7331-7NF00-0AB0 SIPLUS S7-300 SM331 8AI - 40pol	6ES7331-7NF10-0AB0 SIPLUS SM331 8AI - 40pol	6ES7331-7PF01-0AB0 SIPLUS SM331 8AI	6ES7331-7PF11-0AB0 SIPLUS S7-300 SM331 8AI 40pol
Condiciones ambientales				
Temperatura ambiente en servicio				
• mín.	-25 °C; = T _{mín}	-25 °C; = T _{mín}	0 °C; = T _{mín}	0 °C; = T _{mín}
• máx.	70 °C; = T _{máx} ; para uso en vehículos ferroviarios según EN 50155 se aplica el rango de temperatura asignado -25 ... +55 °C (T1) o 60 °C @ UL/ULhaz use	60 °C; = T _{máx}	60 °C; = T _{máx}	60 °C; = T _{máx}
Temperatura ambiente en almacenaje/transporte				
• mín.	-40 °C	-40 °C	-40 °C	-40 °C
• máx.	70 °C	70 °C	70 °C	70 °C
Condiciones ambientales aumentadas				
• Referida a temperatura ambiente-presión atmosférica-altitud de instalación		T _{mín} ... T _{máx} a 1080 hPa ... 795 hPa (-1000 m ... +2000 m) // T _{mín} ... (T _{máx} - 10 K) a 795 hPa ... 658 hPa (+2000 m ... +3500 m) // T _{mín} ... (T _{máx} - 20 K) a 658 hPa ... 540 hPa (+3500 m ... +5000 m)	T _{mín} ... T _{máx} a 1080 hPa ... 795 hPa (-1000 m ... +2000 m) // T _{mín} ... (T _{máx} - 10 K) a 795 hPa ... 658 hPa (+2000 m ... +3500 m) // T _{mín} ... (T _{máx} - 20 K) a 658 hPa ... 540 hPa (+3500 m ... +5000 m)	T _{mín} ... T _{máx} a 1080 hPa ... 795 hPa (-1000 m ... +2000 m) // T _{mín} ... (T _{máx} - 10 K) a 795 hPa ... 658 hPa (+2000 m ... +3500 m) // T _{mín} ... (T _{máx} - 20 K) a 658 hPa ... 540 hPa (+3500 m ... +5000 m)
Humedad relativa del aire				
- Con condensación, ensayado según IEC 60068-2-38, máx.	100 %; HR incl. condensación/congelación (sin puesta en marcha si hay condensación)	100 %; HR incl. condensación/congelación (sin puesta en marcha si hay condensación)	100 %; HR incl. condensación/congelación (sin puesta en marcha si hay condensación)	100 %; HR incl. condensación/congelación (sin puesta en marcha si hay condensación)
Resistencia				
- a sustancias biológicamente activas/conforme con EN 60721-3-3	Sí	Sí	Sí	Sí
- a sustancias químicamente activas/conforme con EN 60721-3-3	Sí; clase 3C4 (HR < 75 %) incl. niebla salina según EN 60068-2-52 (grado de severidad 3). ¡Las tapas de conectores suministradas deben permanecer en las interfaces no utilizadas durante el servicio!	Sí; clase 3C4 (HR < 75 %) incl. niebla salina según EN 60068-2-52 (grado de severidad 3). ¡Las tapas de conectores suministradas deben permanecer en las interfaces no utilizadas durante el servicio!	Sí; clase 3C4 (HR < 75 %) incl. niebla salina según EN 60068-2-52 (grado de severidad 3). ¡Las tapas de conectores suministradas deben permanecer en las interfaces no utilizadas durante el servicio!	Sí; clase 3C4 (HR < 75 %) incl. niebla salina según EN 60068-2-52 (grado de severidad 3). ¡Las tapas de conectores suministradas deben permanecer en las interfaces no utilizadas durante el servicio!
- a sustancias mecánicamente activas/conforme con EN 60721-3-3	Sí; clase 3S4 incl. arena, polvo. ¡Las cubiertas de conectores suministradas deben permanecer en las interfaces no utilizadas durante el servicio!	Sí; clase 3S4 incl. arena, polvo. ¡Las cubiertas de conectores suministradas deben permanecer en las interfaces no utilizadas durante el servicio!	Sí; clase 3S4 incl. arena, polvo. ¡Las cubiertas de conectores suministradas deben permanecer en las interfaces no utilizadas durante el servicio!	Sí; clase 3S4 incl. arena, polvo. ¡Las cubiertas de conectores suministradas deben permanecer en las interfaces no utilizadas durante el servicio!

Advanced Controller SIMATIC S7-300

Módulos de periferia

SIPLUS S7-300 Módulos analógicos

SIPLUS S7-300 SM 331

Datos de pedido

Referencia

Módulo de entradas analógicas SIPLUS S7-300 SM 331

*Para aplicaciones industriales
con condiciones ambientales
ampliadas*

Rango de temperatura ampliado
y presencia de atmósfera agresiva

8 entradas, resolución 13 bits

6AG1331-1KF02-7AB0

2 entradas, resolución 9/12/14 bits

6AG1331-7KB02-2AB0

8 entradas, resolución 9/12/14 bits

6AG1331-7KF02-2AB0

8 entradas, resolución
incrementada 16 bits

6AG1331-7NF00-2AB0

8 entradas, resolución incremen-
tada 16 bits, modo de 4 canales

6AG1331-7NF10-2AB0

Presencia de atmósfera agresiva

8 entradas, para termorresistencias

6AG1331-7PF01-4AB0

8 entradas, para termopares

6AG1331-7PF11-4AB0

*Para aplicaciones ferroviarias
"Rolling Stock"*

Conforme con EN 50155

8 entradas, resolución 9/12/14 bits

6AG1331-7KF02-2AB0

8 entradas, resolución
incrementada 16 bits

6AG1331-7NF00-2AB0

Referencia

Accesorios

Obligatorios

Conector frontal

20 polos, con bornes de resorte

- 1 unidad
- 100 unidades

6ES7392-1BJ00-0AA0
6ES7392-1BJ00-1AB0

40 polos, con bornes de resorte

- 1 unidad
- 100 unidades

6ES7392-1BM01-0AA0
6ES7392-1BM01-1AB0

Consumibles

Puerta frontal, ejecución elevada

p. ej. para módulos de 32 canales;
permite conectar cables AWG de
1,3 mm²/16; esquema de cableado
y tiras de rotulación en azul
petróleo

6ES7328-0AA00-7AA0

Conector de bus de fondo

1 unidad (repuesto)

6ES7390-0AA00-0AA0

Tiras rotulables

10 unidades (repuesto)

para módulos con conector frontal
de 20 polos

6ES7392-2XX00-0AA0

para módulos con conector frontal
de 40 polos

6ES7392-2XX10-0AA0

Tapas de tiras rotulables

10 unidades (repuesto)

para módulos con conector frontal
de 20 polos

6ES7392-2XY00-0AA0

para módulos con conector frontal
de 40 polos

6ES7392-2XY10-0AA0

Documentación

SIMATIC Manual Collection

Manuales electrónicos en DVD,
varios idiomas: LOGO!, SIMADYN,
Componentes de bus SIMATIC,
SIMATIC C7, Periferia descentrali-
zada SIMATIC, SIMATIC HMI,
SIMATIC Sensors, SIMATIC NET,
SIMATIC PC Based Automation,
SIMATIC PCS 7, SIMATIC PG/PC,
SIMATIC S7, Software SIMATIC,
SIMATIC TDC

6ES7998-8XC01-8YE0

SIMATIC Manual Collection, servicio de actualización durante 1 año

DVD con Manual Collection actual,
así como tres actualizaciones
sucesivas

6ES7998-8XC01-8YE2

Sinopsis



- Salidas analógicas
- Permiten conectar actuadores analógicos

Nota:

Los productos SIPLUS extreme se basan en productos SIMATIC estándar. Los contenidos aquí enumerados se han tomado de los correspondientes productos estándar. Se complementan con información específica de SIPLUS extreme.

Datos técnicos

Referencia	6AG1332-5HD01-7AB0	6AG1332-7ND02-4AB0	6AG1332-5HB01-2AB0	6AG1332-5HF00-2AB0
Based on	6ES7332-5HD01-0AB0 SIPLUS S7-300 SM332 4SA U/I	6ES7332-7ND02-0AB0 SIPLUS S7-300 SM332 4SA	6ES7332-5HB01-0AB0 SIPLUS S7-300 SM332 2AO	6ES7332-5HF00-0AB0 SIPLUS S7-300 SM 332 8AO - 40pol
Condiciones ambientales				
Temperatura ambiente en servicio				
• mín.	-25 °C; = Tmín	0 °C; = Tmín	-25 °C; = Tmín	-25 °C
• máx.	70 °C; = Tmáx; 60 °C @ UL/cUL, uso ATEX y FM	60 °C; = Tmáx	70 °C; = Tmáx; para uso en vehículos ferroviarios según EN50155 se aplica el rango de temperatura asignado -25 ... +55 °C (T1) o 60 °C @ UL/ULhaz/ATEX/FM use	70 °C; = Tmáx; 60 °C @ UL/cUL, uso ATEX y FM
Temperatura ambiente en almacenaje/transporte				
• mín.	-40 °C	-40 °C	-40 °C	-40 °C
• máx.	70 °C	70 °C	70 °C	70 °C
Condiciones ambientales aumentadas				
• Referida a temperatura ambiente-presión atmosférica-altitud de instalación	Tmín ... Tmáx a 1080 hPa ... 795 hPa (-1000 m ... +2000 m) // Tmín ... (Tmáx - 10 K) a 795 hPa ... 658 hPa (+2000 m ... +3500 m) // Tmín ... (Tmáx - 20 K) a 658 hPa ... 540 hPa (+3500 m ... +5000 m)	Tmín ... Tmáx a 1080 hPa ... 795 hPa (-1000 m ... +2000 m) // Tmín ... (Tmáx - 10 K) a 795 hPa ... 658 hPa (+2000 m ... +3500 m) // Tmín ... (Tmáx - 20 K) a 658 hPa ... 540 hPa (+3500 m ... +5000 m)	Tmín ... Tmáx a 1080 hPa ... 795 hPa (-1000 m ... +2000 m) // Tmín ... (Tmáx - 10 K) a 795 hPa ... 658 hPa (+2000 m ... +3500 m) // Tmín ... (Tmáx - 20 K) a 658 hPa ... 540 hPa (+3500 m ... +5000 m)	Tmín ... Tmáx a 1080 hPa ... 795 hPa (-1000 m ... +2000 m) // Tmín ... (Tmáx - 10 K) a 795 hPa ... 658 hPa (+2000 m ... +3500 m) // Tmín ... (Tmáx - 20 K) a 658 hPa ... 540 hPa (+3500 m ... +5000 m)
Humedad relativa del aire				
- Con condensación, ensayado según IEC 60068-2-38, máx.	100 %; HR incl. condensación/congelación (sin puesta en marcha si hay condensación)	100 %; HR incl. condensación/congelación (sin puesta en marcha si hay condensación)	100 %; HR incl. condensación/congelación (sin puesta en marcha si hay condensación)	100 %; HR incl. condensación/congelación (sin puesta en marcha si hay condensación)

Advanced Controller SIMATIC S7-300

Módulos de periferia

SIPLUS S7-300 Módulos analógicos

SIPLUS S7-300 SM 332

Datos técnicos (continuación)

Referencia	6AG1332-5HD01-7AB0	6AG1332-7ND02-4AB0	6AG1332-5HB01-2AB0	6AG1332-5HF00-2AB0
Based on	6ES7332-5HD01-0AB0 SIPLUS S7-300 SM332 4SA U/I	6ES7332-7ND02-0AB0 SIPLUS S7-300 SM332 4SA	6ES7332-5HB01-0AB0 SIPLUS S7-300 SM332 2AO	6ES7332-5HF00-0AB0 SIPLUS S7-300 SM 332 8AO - 40pol
Resistencia				
- a sustancias biológicamente activas/conforme con EN 60721-3-3	Sí	Sí	Sí	Sí
- a sustancias químicamente activas/conforme con EN 60721-3-3	Sí; clase 3C4 (HR < 75 %) incl. niebla salina según EN 60068-2-52 (grado de severidad 3). ¡Las tapas de conectores suministradas deben permanecer en las interfaces no utilizadas durante el servicio!	Sí; clase 3C4 (HR < 75 %) incl. niebla salina según EN 60068-2-52 (grado de severidad 3). ¡Las tapas de conectores suministradas deben permanecer en las interfaces no utilizadas durante el servicio!	Sí; clase 3C4 (HR < 75 %) incl. niebla salina según EN 60068-2-52 (grado de severidad 3). ¡Las tapas de conectores suministradas deben permanecer en las interfaces no utilizadas durante el servicio!	Sí; clase 3C4 (HR < 75 %) incl. niebla salina según EN 60068-2-52 (grado de severidad 3). ¡Las tapas de conectores suministradas deben permanecer en las interfaces no utilizadas durante el servicio!
- a sustancias mecánicamente activas/conforme con EN 60721-3-3	Sí; clase 3S4 incl. arena, polvo. ¡Las cubiertas de conectores suministradas deben permanecer en las interfaces no utilizadas durante el servicio!	Sí; clase 3S4 incl. arena, polvo. ¡Las cubiertas de conectores suministradas deben permanecer en las interfaces no utilizadas durante el servicio!	Sí; clase 3S4 incl. arena, polvo. ¡Las cubiertas de conectores suministradas deben permanecer en las interfaces no utilizadas durante el servicio!	Sí; clase 3S4 incl. arena, polvo. ¡Las cubiertas de conectores suministradas deben permanecer en las interfaces no utilizadas durante el servicio!

5

Datos de pedido

Módulo de salidas analógicas SIPLUS S7-300 SM 332

Para aplicaciones industriales con condiciones ambientales ampliadas

Rango de temperatura ampliado y presencia de atmósfera agresiva

2 salidas, 11/12 bits

6AG1332-5HB01-2AB0

4 salidas, 11/12 bits

6AG1332-5HD01-7AB0

8 salidas, 11/12 bits

6AG1332-5HF00-2AB0

Presencia de atmósfera agresiva

4 salidas, 16 bits, sólo atmósfera agresiva

6AG1332-7ND02-4AB0

Para aplicaciones ferroviarias "Rolling Stock"

Conforme con EN 50155

2 salidas, 11/12 bits

6AG1332-5HB01-2AB0

Accesorios

Obligatorios

Conector frontal

20 polos, con bornes de resorte

- 1 unidad
- 100 unidades

6ES7392-1BJ00-0AA0
6ES7392-1BJ00-1AB0

40 polos, con bornes de resorte

- 1 unidad
- 100 unidades

6ES7392-1BM01-0AA0
6ES7392-1BM01-1AB0

Referencia

Consumibles

Puerta frontal, ejecución elevada
p. ej. para módulos de 32 canales; permite conectar cables AWG de 1,3 mm²/16; esquema de cableado y tiras de rotulación en azul petróleo

6ES7328-0AA00-7AA0

Conector de bus de fondo

1 unidad (repuesto)

6ES7390-0AA00-0AA0

Tiras rotulables

10 unidades (repuesto)

para módulos con conector frontal de 20 polos

6ES7392-2XX00-0AA0

para módulos con conector frontal de 40 polos

6ES7392-2XX10-0AA0

Tapas de tiras rotulables

10 unidades (repuesto)

para módulos con conector frontal de 20 polos

6ES7392-2XY00-0AA0

para módulos con conector frontal de 40 polos

6ES7392-2XY10-0AA0

Documentación

SIMATIC Manual Collection

Manuales electrónicos en DVD, varios idiomas: LOGO!, SIMADYN, Componentes de bus SIMATIC, SIMATIC C7, Periferia descentralizada SIMATIC, SIMATIC HMI, SIMATIC Sensors, SIMATIC NET, SIMATIC PC Based Automation, SIMATIC PCS 7, SIMATIC PG/PC, SIMATIC S7, Software SIMATIC, SIMATIC TDC

6ES7998-8XC01-8YE0

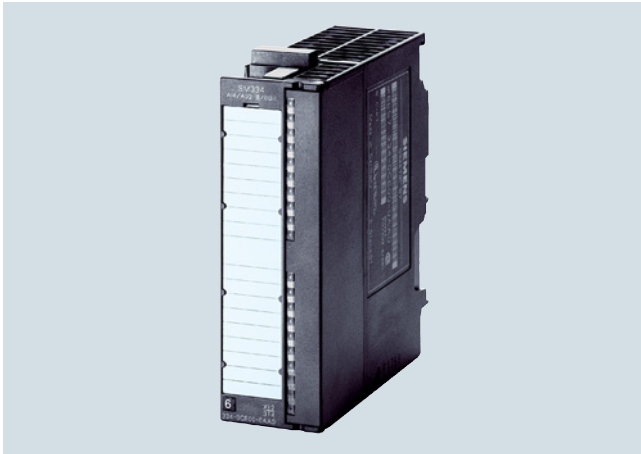
Sinopsis

- Entradas y salidas analógicas
- Para la conexión de sensores y actuadores analógicos

Nota:

Los productos SIPLUS extreme se basan en productos SIMATIC estándar. Los contenidos aquí enumerados se han tomado de los correspondientes productos estándar. Se complementan con información específica de SIPLUS extreme.

Datos técnicos

Referencia	6AG1334-0KE00-7AB0
Based on	6ES7334-0KE00-0AB0 SIPLUS S7-300 SM334 4EA 2SA
Condiciones ambientales	
Temperatura ambiente en servicio	
• mín.	-25 °C; = Tmin
• máx.	70 °C; = Tmax; 60 °C @ UL/cUL, uso ATEX y FM
Temperatura ambiente en almacenaje/transporte	
• mín.	-40 °C
• máx.	70 °C
Condiciones ambientales aumentadas	
Humedad relativa del aire	
- Con condensación, ensayado según IEC 60068-2-38, máx.	100 %; HR incl. condensación/ congelación (sin puesta en marcha si hay condensación)
Resistencia	
- a sustancias biológicamente activas/conforme con EN 60721-3-3	Si
- a sustancias químicamente activas/conforme con EN 60721-3-3	Si; clase 3C4 (HR < 75 %) incl. niebla salina según EN 60068-2-52 (grado de severidad 3). ¡Las tapas de conectores suministradas deben permanecer en las interfaces no utilizadas durante el servicio!
- a sustancias mecánicamente activas/conforme con EN 60721-3-3	Si; clase 3S4 incl. arena, polvo. ¡Las cubiertas de conectores suministradas deben permanecer en las interfaces no utilizadas durante el servicio!

Advanced Controller SIMATIC S7-300

Módulos de periferia

SIPLUS S7-300 Módulos analógicos

SIPLUS S7-300 SM 334**Datos de pedido****Referencia****Módulo de entradas/salidas analógicas
SIPLUS S7-300 SM 334***Para aplicaciones industriales con condiciones ambientales ampliadas*Rango de temperatura ampliado y presencia de atmósfera agresiva

4 entradas, 2 salidas; medida de resistencia, Pt100

6AG1334-0KE00-7AB0**Accesorios***Obligatorios***Conector frontal**

20 polos, con bornes de resorte

- 1 unidad
- 100 unidades

**6ES7392-1BJ00-0AA0
6ES7392-1BJ00-1AB0**

40 polos, con bornes de resorte

- 1 unidad
- 100 unidades

**6ES7392-1BM01-0AA0
6ES7392-1BM01-1AB0***Consumibles***Puerta frontal, ejecución elevada**p. ej. para módulos de 32 canales; permite conectar cables AWG de 1,3 mm²/16; esquema de cableado y tiras de rotulación en azul petróleo**6ES7328-0AA00-7AA0****Referencia****Conector de bus de fondo**

1 unidad (repuesto)

6ES7390-0AA00-0AA0**Tiras rotulables**

10 unidades (repuesto)

para módulos con conector frontal de 20 polos

6ES7392-2XX00-0AA0

para módulos con conector frontal de 40 polos

6ES7392-2XX10-0AA0**Tapas de tiras rotulables**

10 unidades (repuesto)

para módulos con conector frontal de 20 polos

6ES7392-2XY00-0AA0

para módulos con conector frontal de 40 polos

6ES7392-2XY10-0AA0*Documentación***SIMATIC Manual Collection**

Manuales electrónicos en DVD, varios idiomas: LOGO!, SIMADYN, Componentes de bus SIMATIC, SIMATIC C7, Periferia descentralizada SIMATIC, SIMATIC HMI, SIMATIC Sensors, SIMATIC NET, SIMATIC PC Based Automation, SIMATIC PCS 7, SIMATIC PG/PC, SIMATIC S7, Software SIMATIC, SIMATIC TDC

6ES7998-8XC01-8YE0**SIMATIC Manual Collection, servicio de actualización durante 1 año**

DVD con Manual Collection actual, así como tres actualizaciones sucesivas

6ES7998-8XC01-8YE2

Advanced Controller SIMATIC S7-300

Módulos de periferia

Módulos digitales/analógicos de seguridad

Módulo de entradas digitales F SM 326 - Safety Integrated

Sinopsis



- Entradas digitales para los sistemas SIMATIC S7 de seguridad
- Para conectar:
 - interruptores y detectores de proximidad a 2 hilos
 - sensores según NAMUR y contactos mecánicos, también para señales de zonas con riesgo de explosión (Ex)
- Con funciones de seguridad integradas para servicio de seguridad positiva
- Utilizables en servicio de seguridad
 - central: con S7-31xF-2 DP
 - descentralizado en ET 200M: con SIMATIC IM 151-7 F-CPU, S7-31xF-2 DP, S7-416F-2 y S7-400F/FH
- En aplicaciones estándar, utilizables como módulos S7-300 normales

5

Datos técnicos

Referencia	6ES7326-1RF01-0AB0 SM326, 8ED, DC24V, DE SEGURIDAD	6ES7326-1BK02-0AB0 SM326, F-DI 24 X DC24V, DE SEGURIDAD
Información general		
Designación del tipo de producto	F-DI 8x24VDC Namur	
Tensión de alimentación		
Valor nominal (DC)		24 V
Intensidad de entrada		
de la tensión de carga L+ (sin carga), máx.	160 mA	450 mA
de bus de fondo 5 V DC, máx.	90 mA	100 mA
Alimentación de sensores		
Número de salidas	8	4; con aislamiento galvánico
Tipo de tensión de salida	8,2 V DC	
Intensidad de salida		
• Valor nominal		400 mA
Pérdidas		
Pérdidas, típ.	4,5 W	10 W
Entradas digitales		
Nº de entradas digitales	8	24
Número de entradas atacables simultáneamente		
Todas las posiciones de montaje		
- hasta 40 °C, máx.	8	24
- hasta 60 °C, máx.	8	24; (con 24 V) o 18 (con 28,8 V)
Tensión de entrada		
• Tipo de tensión de entrada	DC	DC
• Valor nominal (DC)		24 V
• para señal "0"		-30 a +5 V
• para señal "1"		+11 a +30 V
Intensidad de entrada		
• para señal "0", máx. (intensidad de reposo admisible)	0,35 a 1,2 mA	2 mA
• para señal "1", típ.	2,1 a 7 mA	10 mA
Retardo a la entrada (a tensión nominal de entrada)		
para entradas estándar		
- en transición "0" a "1", máx.		3,4 ms
- en transición "1" a "0", máx.		3,4 ms
para entradas NAMUR		
- en transición "0" a "1", máx.	1,2 a 3 ms	
- en transición "1" a "0", máx.	1,2 a 3 ms	

Advanced Controller SIMATIC S7-300

Módulos de periferia

Módulos digitales/analógicos de seguridad

Módulo de entradas digitales F SM 326 - Safety Integrated**Datos técnicos** (continuación)

Referencia	6ES7326-1RF01-0AB0 SM326, 8ED, DC24V, DE SEGURIDAD	6ES7326-1BK02-0AB0 SM326, F-DI 24 X DC24V, DE SEGURIDAD
Longitud del cable		
• apantallado, máx.	200 m	200 m
• no apantallado, máx.	100 m	100 m
Sensor		
Sensores compatibles		
• Sensor a 2 hilos - Intensidad permitida en reposo (sensor a 2 hilos), máx.		Sí; si se desactiva la prueba de cortocircuito 2 mA
Alarmas/diagnósticos/ información de estado		
Alarmas		
• Alarma de diagnóstico	Sí; parametrizable	Sí
Avisos de diagnósticos		
• Se puede leer la información de diagnóstico		Sí
Valores característicos Ex(i)		
Módulo protección Ex (i)	Sí	
Valores máx. de los circuitos de entrada (por canal)		
• Co (capacidad externa permitida), máx.	3 µF	
• Io (intensidad de cortocircuito), máx.	13,9 mA	
• Lo (inductancia externa permitida), máx.	80 mH	
• Po (potencia de la carga), máx.	33,1 mW	
• Uo (tensión de salida en vacío), máx.	10 V	
• Um (tensión de defecto), máx.	60 V DC/30 V AC	
• Ta (temperatura ambiente permitida), máx.	60 °C	60 °C
Aislamiento galvánico		
Aislamiento galvánico módulos de E digitales		
• entre los canales	Sí	Sí
• entre los canales, en grupos de		12
• entre los canales y bus de fondo	Sí	Sí
• entre los canales y la alimentación de la electrónica	Sí	
Aislamiento		
Aislamiento ensayado con		500 V DC/350 V AC
Clase de seguridad máx. alcanzable operando en modo de seguridad		
• según DIN VDE 0801		AK 6
• según EN 954	Cat. 4	Cat. 4
• SIL según IEC 61508	SIL2 (un canal), SIL3 (dos canales)	SIL3
Uso en atmósfera potencialmente explosiva		
• N° de ensayo KEMA	99 ATEX 2671 X	
Sistema de conexión		
Conector frontal requerido	1 x 40 polos	40 polos
Dimensiones		
Ancho	80 mm	80 mm
Alto	125 mm	125 mm
Profundidad	120 mm	120 mm
Pesos		
Peso, aprox.	482 g	442 g

Advanced Controller SIMATIC S7-300

Módulos de periferia

Módulos digitales/analógicos de seguridad

Módulo de entradas digitales F SM 326 - Safety Integrated

Datos de pedido	Referencia		Referencia
Módulo de entradas digitales F SM 326		Módulo de bus activo	6ES7195-7HC00-0XA0
24 entradas, 24 V DC	6ES7326-1BK02-0AB0	BM 1 x 80 para 1 módulo con 80 mm de ancho	
8 entradas, 24 V DC, NAMUR	6ES7326-1RF01-0AB0	Alimentación SITOP power	6ES7307-1EA01-0AA0
Herramienta de programación S7 Distributed Safety V5.4		para ET 200M; 120/230 V AC, 24 V DC, 5 A; tipo PS 307-1E	
Función: Software para configurar programas de usuario de seguridad positiva para SIMATIC S7-300F, S7-400F, WinAC RTX F, ET 200S, ET 200M, ET 200iSP, ET 200pro, ET 200eco		Conector frontal	
Requisito: STEP 7, V5.3 SP3 o superior		40 polos, con bornes de tornillo	6ES7392-1AM00-0AA0 6ES7392-1AM00-1AB0
Floating License	6ES7833-1FC02-0YA5	• 1 unidad	
Floating License para 1 usuario, descarga de la clave de licencia sin software ni documentación ¹⁾ ; dirección de correo electrónico necesaria para la entrega	6ES7833-1FC02-0YH5	40 polos, con bornes de resorte	6ES7392-1BM01-0AA0 6ES7392-1BM01-1AB0
S7 Distributed Safety Upgrade		Puerta frontal, modelo elevado para módulos F	6ES7328-7AA10-0AA0
De V5.x a V5.4; Floating License para 1 usuario	6ES7833-1FC02-0YE5	para módulos F; para conectar cables AWG de 1,3 mm ² /16; esquema de cableado y tiras de rotulación en amarillo	
STEP 7 Safety Advanced V14 SP1		Tiras rotulables	6ES7392-2XX20-0AA0
Función: Herramienta de ingeniería para configurar y programar programas de usuario de seguridad positiva para SIMATIC S7-1200 FC, S7-1500F, S7-1500F Software Controller, S7-300F, S7-400F, WinAC RTX F, ET 200SP F Controller y periferia de seguridad ET 200SP, ET 200S, ET 200M, ET 200iSP, ET 200pro y ET 200eco		para módulos F (repuesto); 10 unidades	
Requisito: STEP 7 Professional V14 SP1		Tapas de tiras rotulables	6ES7392-2XY20-0AA0
Floating License para 1 usuario, software y documentación en DVD; clave de licencia en lápiz USB	6ES7833-1FA14-0YA5	para módulos F (repuesto); 10 unidades	
Floating License para 1 usuario, descarga del software, la documentación y la clave de licencia ¹⁾ ; dirección de correo electrónico necesaria para la entrega	6ES7833-1FA14-0YH5	Cámara de cables LK 393	6ES7393-4AA10-0AA0
Perfil soporte para módulos de bus activos		para módulos F; conexiones L+ y M; 5 unidades	
para máx. 5 módulos de bus activos para la función Enchufe y desenchufe		SIMATIC Manual Collection	6ES7998-8XC01-8YE0
• Longitud 483 mm (19")	6ES7195-1GA00-0XA0	Manuales electrónicos en DVD, varios idiomas: LOGO!, SIMADYN, Componentes de bus SIMATIC, SIMATIC C7, Periferia descentralizada SIMATIC, SIMATIC HMI, SIMATIC Sensors, SIMATIC NET, SIMATIC PC Based Automation, SIMATIC PCS 7, SIMATIC PG/PC, SIMATIC S7, Software SIMATIC, SIMATIC TDC	
• Longitud 530 mm	6ES7195-1GF30-0XA0	SIMATIC Manual Collection, servicio de actualización durante 1 año	6ES7998-8XC01-8YE2
• Longitud 620 mm	6ES7195-1GG30-0XA0	DVD con Manual Collection actual, así como tres actualizaciones sucesivas	
• Longitud 2000 mm	6ES7195-1GC00-0XA0		

¹⁾ Encontrará información actualizada sobre la descarga y la disponibilidad en: <http://www.siemens.com/tia-online-software-delivery>

Advanced Controller SIMATIC S7-300

Módulos de periferia

Módulos digitales/analógicos de seguridad

Módulo de salidas digitales F SM 326 - Safety Integrated**Sinopsis**

- Salidas digitales para los sistemas SIMATIC S7 de seguridad positiva
- Dos variantes (1 x tipo P/P, 1 x tipo P/M)
- Para conectar electroválvulas, contactores de c.c. y lámparas de señalización
- Con funciones de seguridad integradas para servicio de seguridad positiva
- Utilizables en servicio de seguridad
 - central: con S7-31xF DP, S7-31xF PN/DP
 - descentralizado en ET 200M: con SIMATIC IM 151-7 F-CPU, S7-31xF-2 DP, S7-41xF-2 y S7-400F/FH

Datos técnicos

Referencia	6ES7326-2BF10-0AB0 SM326, F-DO10XDC24V/2A PP, DE SEGURIDAD	6ES7326-2BF41-0AB0 SM 326, F-DO 8 X DC 24V/2A PM
Tensión de alimentación		
Valor nominal (DC)	24 V; 1L+	24 V; 1L+
Tensión de carga L+		
• Valor nominal (DC)	24 V; 2L+, 3L+	24 V; 2L+, 3L+
Intensidad de entrada		
de la tensión de alimentación 1L+, máx.	100 mA	75 mA
de la tensión de carga 2L+ (sin carga), máx.	100 mA	100 mA
de la tensión de carga 3L+ (sin carga), máx.	100 mA	100 mA
de bus de fondo 5 V DC, máx.	100 mA	100 mA
Pérdidas		
Pérdidas, típ.	6 W	12 W
Salidas digitales		
Número de salidas	10	8
Protección contra cortocircuito	Sí	Sí
Limitación de la sobretensión inductiva de corte a		L+ (-33 V)
Poder de corte de las salidas		
• con carga tipo lámpara, máx.	5 W	5 W
Tensión de salida		
• para señal "1" sin diodo en serie, mín.		L+ (-1,0 V)
Intensidad de salida		
• para señal "1" valor nominal	2 A	2 A
• para señal "1" rango admisible para 0 a 40 °C, mín.	7 mA	7 mA
• para señal "1" rango admisible para 0 a 40 °C, máx.	2,4 A	2 A; 2 A en montaje horizontal, 1 A en montaje vertical
• para señal "1" rango admisible para 40 a 60 °C, mín.	7 mA	7 mA
• para señal "1" rango admisible para 40 a 60 °C, máx.	2,4 A	1 A; en montaje horizontal
• para señal "0" intensidad residual, máx.	0,5 mA	0,5 mA
Frecuencia de conmutación		
• con carga resistiva, máx.	25 Hz	30 Hz
• con carga inductiva, máx.	25 Hz	2 Hz
• con carga tipo lámpara, máx.	10 Hz	10 Hz

Advanced Controller SIMATIC S7-300

Módulos de periferia
Módulos digitales/analógicos de seguridad

Módulo de salidas digitales F SM 326 - Safety Integrated

Datos técnicos (continuación)

Referencia	6ES7326-2BF10-0AB0 SM326, F-DO10XDC24V/2A PP, DE SEGURIDAD	6ES7326-2BF41-0AB0 SM 326, F-DO 8 X DC 24V/2A PM
Corriente total de salidas (por grupo)		
Posición de montaje horizontal		
- hasta 40 °C, máx.	10 A	7,5 A
- hasta 60 °C, máx.	6 A	5 A
Posición de montaje vertical		
- hasta 40 °C, máx.	5 A	5 A
Longitud del cable		
• apantallado, máx.	1 000 m	200 m; 200 m con SIL3, AK6, cat. 4
• no apantallado, máx.	600 m	200 m
Alarmas/diagnósticos/información de estado		
Alarmas		
• Alarma de diagnóstico	Sí	Sí; parametrizable
Avisos de diagnósticos		
• Se puede leer la información de diagnóstico	Sí	Sí
Aislamiento galvánico		
Aislamiento galvánico módulos de S digitales		
• entre los canales	Sí	Sí
• entre los canales, en grupos de	5	4
• entre los canales y bus de fondo	Sí	Sí
• entre los canales y la alimentación de la electrónica	Sí	Sí
Aislamiento		
Aislamiento ensayado con	370 V durante 1 min	500 V DC/350 V AC
Clase de seguridad máx. alcanzable operando en modo de seguridad		
• según DIN VDE 0801	AK 5 y 6	
• según EN 954	Cat. 4	Cat. 4
• SIL según IEC 61508	SIL3	SIL3
Sistema de conexión		
Conector frontal requerido	40 polos	40 polos
Dimensiones		
Ancho	40 mm	80 mm
Alto	125 mm	125 mm
Profundidad	120 mm	120 mm
Pesos		
Peso, aprox.	330 g	465 g

Advanced Controller SIMATIC S7-300

Módulos de periferia

Módulos digitales/analógicos de seguridad

Módulo de salidas digitales F SM 326 - Safety Integrated

Datos de pedido	Referencia		Referencia
Módulo de salidas digitales F SM 326 10 salidas, 24 V DC, 2 A PP; 40 mm de ancho 8 salidas, 24 V DC, 2 A PM; 80 mm de ancho	6ES7326-2BF10-0AB0 6ES7326-2BF41-0AB0	Módulos de bus activos BM 2 x 40 para alojar 2 módulos periféricos de 40 mm de ancho BM 1 x 80 para alojar 1 módulo periférico de 80 mm de ancho	6ES7195-7HB00-0XA0 6ES7195-7HC00-0XA0
Herramienta de programación S7 Distributed Safety V5.4 Función: Software para configurar programas de usuario de seguridad positiva para SIMATIC S7-300F, S7-400F, WinAC RTX F, ET 200S, ET 200M, ET 200iSP, ET 200pro, ET 200eco Requisito: STEP 7, V5.3 SP3 o superior Floating License Floating License para 1 usuario, descarga de la clave de licencia sin software ni documentación ¹⁾ ; dirección de correo electrónico necesaria para la entrega	6ES7833-1FC02-0YA5 6ES7833-1FC02-0YH5	Alimentación SITOP power para ET 200M; 120/230 V AC, 24 V DC, 5 A; tipo PS 307-1E Conector frontal 40 polos, con bornes de tornillo • 1 unidad • 100 unidades 40 polos, con bornes de resorte • 1 unidad • 100 unidades	6ES7307-1EA01-0AA0 6ES7392-1AM00-0AA0 6ES7392-1AM00-1AB0 6ES7392-1BM01-0AA0 6ES7392-1BM01-1AB0
S7 Distributed Safety Upgrade De V5.x a V5.4; Floating License para 1 usuario	6ES7833-1FC02-0YE5	Puerta frontal, modelo elevado para módulos F para módulos F; para conectar cables AWG de 1,3 mm ² /16; esquema de cableado y tiras de rotulación en amarillo	6ES7328-7AA10-0AA0
STEP 7 Safety Advanced V14 SP1 Función: Herramienta de ingeniería para configurar y programar programas de usuario de seguridad positiva para SIMATIC S7-1200 FC, S7-1500F, S7-1500F Software Controller, S7-300F, S7-400F, WinAC RTX F, ET 200SP F Controller y periferia de seguridad ET 200SP, ET 200S, ET 200M, ET 200iSP, ET 200pro y ET 200eco Requisito: STEP 7 Professional V14 SP1 Floating License para 1 usuario, software y documentación en DVD; clave de licencia en lápiz USB Floating License para 1 usuario, descarga del software, la documentación y la clave de licencia ¹⁾ ; dirección de correo electrónico necesaria para la entrega	6ES7833-1FA14-0YA5 6ES7833-1FA14-0YH5	Tiras rotulables para módulos F (repuesto) 10 unidades Tapas de tiras rotulables para módulos F (repuesto) 10 unidades	6ES7392-2XX20-0AA0 6ES7392-2XY20-0AA0
Perfil soporte para módulos de bus activos para máx. 5 módulos de bus activos, para la función "Enchufe y desenchufe" • Longitud 483 mm (19") • Longitud 530 mm • Longitud 620 mm • Longitud 2000 mm	6ES7195-1GA00-0XA0 6ES7195-1GF30-0XA0 6ES7195-1GG30-0XA0 6ES7195-1GC00-0XA0	Cámara de cables LK 393 para módulos F; conexiones L+ y M, 5 unidades SIMATIC Manual Collection Manuales electrónicos en DVD, varios idiomas: LOGO!, SIMADYN, Componentes de bus SIMATIC, SIMATIC C7, Periferia descentralizada SIMATIC, SIMATIC HMI, SIMATIC Sensors, SIMATIC NET, SIMATIC PC Based Automation, SIMATIC PCS 7, SIMATIC PG/PC, SIMATIC S7, Software SIMATIC, SIMATIC TDC SIMATIC Manual Collection, servicio de actualización durante 1 año DVD con Manual Collection actual, así como tres actualizaciones sucesivas	6ES7393-4AA10-0AA0 6ES7998-8XC01-8YE0 6ES7998-8XC01-8YE2

¹⁾ Encontrará información actualizada sobre la descarga y la disponibilidad en: <http://www.siemens.com/tia-online-software-delivery>

Advanced Controller SIMATIC S7-300

Módulos de periferia

Módulos digitales/analógicos de seguridad

Módulo de entradas analógicas F SM 336 - Safety Integrated

Sinopsis



- Entradas analógicas para los sistemas SIMATIC S7 de seguridad positiva
- Utilizables en la unidad periférica descentralizada ET 200M con IM 153-2 HF y a nivel central con SIMATIC S7-31xF-2 DP
- Características de SM 336; F-AI 6 x 0/4 a 20 mA HART:
 - 6 entradas analógicas con aislamiento galvánico entre canales y bus de fondo
 - Áreas de entrada: 0 a 20 mA, 4 a 20 mA
 - Alimentación a prueba de cortocircuito de trans. de medida de 2 ó 4 hilos a través del módulo
 - Posibilidad de alimentación externa de sensores
 - Utilizable en el modo de seguridad
 - Comunicación HART
 - Actualización de firmware a través de HW Config
 - Datos de identificación

5

Datos técnicos

Referencia	6ES7336-4GE00-0AB0 SM 336, EA S. 6 X 0/4 ... 20MA HART
Información general	
Designación del tipo de producto	SM 336 F-AI 6x0/4 a 20 mA HART
Tensión de alimentación	
Valor nominal (DC)	24 V
Protección contra inversión de polaridad	Sí
Intensidad de entrada	
de la tensión de alimentación L+, típ.	150 mA
de bus de fondo 5 V DC, máx.	90 mA
Pérdidas	
Pérdidas, típ.	4,5 W
Entradas analógicas	
Nº de entradas analógicas	6
Intensidad de entrada admisible para entrada de corriente (límite de destrucción), máx	40 mA
Rangos de entrada (valores nominales), intensidades	
• 0 a 20 mA	Sí
• 4 mA a 20 mA	Sí
Longitud del cable	
• apantallado, máx.	1 000 m
Formación de valor analógico para entradas	
Tiempo de integración y conversión/resolución por canal	
• Resolución con rango de rebase (bits incl. signo), máx.	16 bit; 15 bits + signo
• Tiempo de integración (ms)	20 ms @ 50 Hz, 16,7 ms @ 60 Hz
• Supresión de perturbaciones de tensión para frecuencia perturbadora f1 en Hz	f=n x (f1 +/-0,5%)
Sensor	
Conexión de los sensores	
• para medición de corriente como transductor a 2 hilos	Sí
• para medición de corriente como transductor a 4 hilos	Sí

Referencia	6ES7336-4GE00-0AB0 SM 336, EA S. 6 X 0/4 ... 20MA HART
Error/precisiones	
Límite de error práctico en todo el rango de temperatura	
• Intensidad, referida al rango de entrada, (+/-)	0,2 %; 40 µA
Límite de error básico (límite de error práctico a 25 °C)	
• Intensidad, referida al rango de entrada, (+/-)	0,1 %
Alarmas/diagnósticos/información de estado	
Alarmas	
• Alarma de diagnóstico	Sí
Avisos de diagnósticos	
• Se puede leer la información de diagnóstico	Sí
Aislamiento galvánico	
Aislamiento galvánico módulos de E analógicas	
• entre los canales	Sí
• entre los canales y bus de fondo	Sí
• entre los canales y la alimentación de la electrónica	Sí
Aislamiento	
Aislamiento ensayado con	370 V durante 1 min
Normas, homologaciones, certificados	
Clase de seguridad máx. alcanzable operando en modo de seguridad	
• según EN 954	4
• SIL según IEC 61508	SIL3
Sistema de conexión	
Conector frontal requerido	20 polos
Dimensiones	
Ancho	40 mm
Alto	125 mm
Profundidad	120 mm
Pesos	
Peso, aprox.	350 g

Advanced Controller SIMATIC S7-300

Módulos de periferia

Módulos digitales/analógicos de seguridad

Módulo de entradas analógicas F SM 336 - Safety Integrated

Datos de pedido	Referencia	Referencia
Módulo de entradas analógicas F SM 336 6 entradas, 15 bits, 0/4 ... 20 mA HART	6ES7336-4GE00-0AB0	Módulo de bus activo BM 2x40 6ES7195-7HB00-0XA0 Módulo de bus para alojar 2 módulos periféricos de 40 mm de ancho
Herramienta de programación S7 Distributed Safety V5.4 Función: Software para configurar programas de usuario de seguridad positiva para SIMATIC S7-300F, S7-400F, WinAC RTX F, ET 200S, ET 200M, ET 200iSP, ET 200pro, ET 200eco Requisito: STEP 7, V5.3 SP3 o superior Floating License	6ES7833-1FC02-0YA5 6ES7833-1FC02-0YH5	Alimentación SITOP power 6ES7307-1EA01-0AA0 para ET 200M; 120/230 V AC, 24 V DC, 5 A; tipo PS 307-1E
Floating License para 1 usuario, descarga de la clave de licencia sin software ni documentación ¹⁾ ; dirección de correo electrónico necesaria para la entrega		Conector frontal 20 polos, con bornes de tornillo <ul style="list-style-type: none"> • 1 unidad • 100 unidades 6ES7392-1AJ00-0AA0 6ES7392-1AJ00-1AB0
S7 Distributed Safety Upgrade De V5.x a V5.4; Floating License para 1 usuario	6ES7833-1FC02-0YE5	20 polos, con bornes de resorte <ul style="list-style-type: none"> • 1 unidad • 100 unidades 6ES7392-1BJ00-0AA0 6ES7392-1BJ00-1AB0
STEP 7 Safety Advanced V14 SP1 Función: Herramienta de ingeniería para configurar y programar programas de usuario de seguridad positiva para SIMATIC S7-1200 FC, S7-1500F, S7-1500F Software Controller, S7-300F, S7-400F, WinAC RTX F, ET 200SP F Controller y periferia de seguridad ET 200SP, ET 200S, ET 200M, ET 200iSP, ET 200pro y ET 200eco Requisito: STEP 7 Professional V14 SP1 Floating License para 1 usuario, software y documentación en DVD; clave de licencia en lápiz USB	6ES7833-1FA14-0YA5 6ES7833-1FA14-0YH5	Puerta frontal, modelo elevado para módulos F 6ES7328-7AA10-0AA0 para módulos F; para conectar cables AWG de 1,3 mm ² /16; esquema de cableado y tiras de rotulación en amarillo
Floating License para 1 usuario, descarga del software, la documentación y la clave de licencia ¹⁾ ; dirección de correo electrónico necesaria para la entrega		Tiras rotulables 6ES7392-2XX20-0AA0 para módulos F (repuesto), 10 unidades
Perfil soporte para módulos de bus activos para máx. 5 módulos de bus activos para la función Enchufe y desenchufe <ul style="list-style-type: none"> • Longitud 483 mm • Longitud 530 mm • Longitud 620 mm • Longitud 2000 mm 	6ES7195-1GA00-0XA0 6ES7195-1GF30-0XA0 6ES7195-1GG30-0XA0 6ES7195-1GC00-0XA0	Tapas de tiras rotulables 6ES7392-2XY20-0AA0 para módulos F (repuesto), 10 unidades
		Cámara de cables LK 393 6ES7393-4AA10-0AA0 para módulos F; conexiones L+ y M, 5 unidades
		SIMATIC Manual Collection 6ES7998-8XC01-8YE0 Manuales electrónicos en DVD, varios idiomas: LOGO!, SIMADYN, Componentes de bus SIMATIC, SIMATIC C7, Periferia descentralizada SIMATIC, SIMATIC HMI, SIMATIC Sensors, SIMATIC NET, SIMATIC PC Based Automation, SIMATIC PCS 7, SIMATIC PG/PC, SIMATIC S7, Software SIMATIC, SIMATIC TDC
		SIMATIC Manual Collection, servicio de actualización durante 1 año 6ES7998-8XC01-8YE2 DVD con Manual Collection actual, así como tres actualizaciones sucesivas

¹⁾ Encontrará información actualizada sobre la descarga y la disponibilidad en: <http://www.siemens.com/tia-online-software-delivery>

Sinopsis



- Si se precisa alcanzar categoría 4 o SIL 3, posibilidad de uso mixto en una ET 200M de módulos de señal de seguridad, para modo de seguridad, y módulos estándar S7-300.
- El módulo aislador no es necesario si se debe conseguir una clase de seguridad < SIL 3 o categoría de seguridad < cat. 4.

Si se exige cat. 4/SIL 3 el módulo aislador debe aplicarse en los casos siguientes:

Caso de aplicación	Requiere aplicar el módulo aislador
Uso en unidad central tras la CPU 31xF-2 DP o CPU 31xF-2 PN/DP <ul style="list-style-type: none"> • Sólo módulos F en la fila • Módulos estándar y F en la fila 	Sí, sólo tras la CPU Sí, tras el último módulo estándar o antes del primer módulo F
Uso en unidad central tras la CPU 31xF-2 DP o CPU 31xF-2 PN/DP en un bastidor de ampliación <ul style="list-style-type: none"> • Sólo módulos F en la fila • Módulos estándar y F en la fila 	Sí, tras el que está en IM 36x Sí, tras el último módulo estándar o antes del primer módulo F
Uso en unidad descentralizada tras IM 153-2 con conexión por cobre <ul style="list-style-type: none"> • Sólo módulos F en la estación • Módulos estándar y F en la estación 	Sí, tras el que está en IM 153-2 Sí, tras el último módulo estándar o antes del primer módulo F
Uso en unidad descentralizada tras IM 153-2 con conexión óptica <ul style="list-style-type: none"> • Sólo módulos F en la estación • Módulos estándar y F en la estación 	No Sí, tras el último módulo estándar o antes del primer módulo F

Datos técnicos

Referencia	6ES7195-7KF00-0XA0 SIMATIC S7, MÓDULO DE BARRERA
Pesos	
Peso, aprox.	10 g

Datos de pedido

Módulo de pedido	Referencia
Módulo aislador Para el funcionamiento simultáneo de módulos estándar y de seguridad en una ET 200M	6ES7195-7KF00-0XA0
Módulo de bus aislador Para alojar el módulo aislador en una ET 200M	6ES7195-7HG00-0XA0

Advanced Controller SIMATIC S7-300

Módulos de periferia

SIPLUS S7-300 Módulos digitales/análogos de seguridad

SIPLUS S7-300 SM 326 - Safety Integrated

Sinopsis



- Entradas digitales para los sistemas SIPLUS S7 de seguridad
- Para conectar:
 - interruptores y detectores de proximidad a 2 hilos
 - sensores según NAMUR y contactos mecánicos, también para señales de zonas con riesgo de explosión (Ex)
- Con funciones de seguridad integradas para servicio de seguridad positiva
- Utilizables en servicio de seguridad
 - central: con S7-31xF-2 DP
 - descentralizado en ET 200M: con SIMATIC IM 151-7 F-CPU, S7-31xF-2 DP, S7-416F-2 y S7-400F/FH
- En aplicaciones estándar, utilizables como módulos S7-300 normales

Nota:

Los productos SIPLUS extreme se basan en productos SIMATIC estándar. Los contenidos aquí enumerados se han tomado de los correspondientes productos estándar. Se complementan con información específica de SIPLUS extreme.

Datos técnicos

Referencia	6AG1326-1BK02-2AB0	6AG1326-1BK02-2AY0	6AG1326-1RF01-4AB0
Based on	6ES7326-1BK02-0AB0	6ES7326-1BK02-0AB0	6ES7326-1RF01-0AB0
	SIPLUS S7-300 SM326F DI24	SIPLUS S7-300 SM326F DI24	SIPLUS S7-300 SM326F DI8 NAMUR
Condiciones ambientales			
Temperatura ambiente en servicio			
• mín.	-25 °C; = T _{mín}	-25 °C; = T _{mín}	0 °C; = T _{mín}
• máx.	60 °C; = T _{máx} ; *+70 °C si se garantiza convección forzada con una velocidad mínima del aire de 0,7 m/s atravesando los módulos y una tensión nominal de 24 V ±5 %. Si durante el mantenimiento o por efecto de diagnósticos automáticos se constata el rebase de los parámetros especificados, entonces los módulos deberán enviarse al fabricante para ejecuta con ellos una prueba de funcionamiento (proof test).	60 °C; = T _{máx} ; para uso en vehículos ferroviarios según EN50155 se aplica el rango de temperatura asignado -25 ... +55°C (T1)	60 °C; = T _{máx}
Condiciones ambientales aumentadas			
• Referida a temperatura ambiente-presión atmosférica-altitud de instalación	T _{mín} ... T _{máx} a 1080 hPa ... 795 hPa (-1000 m ... +2000 m)	T _{mín} ... T _{máx} a 1080 hPa ... 795 hPa (-1000 m ... +2000 m)	T _{mín} ... T _{máx} a 1080 hPa ... 795 hPa (-1000 m ... +2000 m)
Humedad relativa del aire			
- Con condensación, ensayado según IEC 60068-2-38, máx.	100 %; HR incl. condensación/congelación (sin puesta en marcha si hay condensación)		100 %; HR incl. condensación/congelación (sin puesta en marcha si hay condensación)
Resistencia			
- a sustancias biológicamente activas/conforme con EN 60721-3-3	Sí		Sí
- a sustancias químicamente activas/conforme con EN 60721-3-3	Sí; clase 3C4 (HR < 75 %) incl. niebla salina según EN 60068-2-52 (grado de severidad 3). ¡Las tapas de conectores suministradas deben permanecer en las interfaces no utilizadas durante el servicio!		Sí; clase 3C4 (HR < 75 %) incl. niebla salina según EN 60068-2-52 (grado de severidad 3). ¡Las tapas de conectores suministradas deben permanecer en las interfaces no utilizadas durante el servicio!
- a sustancias mecánicamente activas/conforme con EN 60721-3-3	Sí; clase 3S4 incl. arena, polvo. ¡Las cubiertas de conectores suministradas deben permanecer en las interfaces no utilizadas durante el servicio!		Sí; clase 3S4 incl. arena, polvo. ¡Las cubiertas de conectores suministradas deben permanecer en las interfaces no utilizadas durante el servicio!

Datos de pedido	Referencia	Referencia
SIPLUS S7-300 Módulo de entradas digitales F SM 326 <i>Para aplicaciones industriales con condiciones ambientales ampliadas</i> Rango de temperatura ampliado y presencia de atmósfera agresiva 24 entradas, 24 V DC, de seguridad, con alarma de diagnóstico 8 entradas, 24 V DC, NAMUR, de seguridad <i>Para aplicaciones ferroviarias "Rolling Stock"</i> Conforme con EN 50155 24 entradas, 24 V DC, de seguridad, con alarma de diagnóstico	6AG1326-1BK02-2AB0 6AG1326-1RF01-4AB0 6AG1326-1BK02-2AY0	<i>Herramientas de programación y documentación</i> Herramienta de programación S7 Distributed Safety V5.4 Función: Software para configurar programas de usuario de seguridad positiva para SIMATIC S7-300F, S7-400F, WinAC RTX F, ET 200S, ET 200M, ET 200iSP, ET 200pro, ET 200eco Requisito: STEP 7, V5.3 SP3 o superior Floating License Floating License para 1 usuario, descarga de la clave de licencia sin software ni documentación ¹⁾ ; dirección de correo electrónico necesaria para la entrega
Accesorios <i>Obligatorios</i> Conector frontal 40 polos, con bornes de resorte <ul style="list-style-type: none"> • 1 unidad • 100 unidades 	6ES7392-1BM01-0AA0 6ES7392-1BM01-1AB0	S7 Distributed Safety Upgrade De V5.x a V5.4; Floating License para 1 usuario
<i>Accesorios para la función "Enchufar y desenchufar"</i> Módulo de bus activo BM 1 x 80 para 1 módulo con 80 mm de ancho	6AG1195-7HC00-2XA0	STEP 7 Safety Advanced V14 SP1 Función: Herramienta de ingeniería para configurar y programar programas de usuario de seguridad positiva para SIMATIC S7-1200 FC, S7-1500F, S7-1500F Software Controller, S7-300F, S7-400F, WinAC RTX F, ET 200SP F Controller y periferia de seguridad ET 200SP, ET 200S, ET 200M, ET 200iSP, ET 200pro y ET 200eco Requisito: STEP 7 Professional V14 SP1
<i>Consumibles</i> Perfil soporte para módulos de bus activos para máx. 5 módulos de bus activos para la función Enchufe y desenchufe <ul style="list-style-type: none"> • 483 mm (19") de largo • 530 mm de largo • 620 mm de largo • 2000 mm de largo 	6ES7195-1GA00-0XA0 6ES7195-1GF30-0XA0 6ES7195-1GG30-0XA0 6ES7195-1GC00-0XA0	Floating License para 1 usuario, software y documentación en DVD; clave de licencia en lápiz USB Floating License para 1 usuario, descarga del software, la documentación y la clave de licencia ¹⁾ ; dirección de correo electrónico necesaria para la entrega
Puerta frontal, modelo elevado para módulos F para módulos F; para conectar cables AWG de 1,3 mm ² /16; esquema de cableado y tiras de rotulación en amarillo	6ES7328-7AA10-0AA0	SIMATIC Manual Collection Manuales electrónicos en DVD, varios idiomas: LOGO!, SIMADYN, Componentes de bus SIMATIC, SIMATIC C7, Periferia descentralizada SIMATIC, SIMATIC HMI, SIMATIC Sensors, SIMATIC NET, SIMATIC PC Based Automation, SIMATIC PCS 7, SIMATIC PG/PC, SIMATIC S7, Software SIMATIC, SIMATIC TDC
Tiras rotulables para módulos F (repuesto); 10 unidades	6ES7392-2XX20-0AA0	6ES7833-1FA14-0YA5 6ES7833-1FA14-0YH5
Tapas de tiras rotulables para módulos F (repuesto); 10 unidades	6ES7392-2XY20-0AA0	6ES7998-8XC01-8YE0
Cámara de cables LK 393 para módulos F; conexiones L+ y M; 5 unidades	6ES7393-4AA10-0AA0	SIMATIC Manual Collection, servicio de actualización durante 1 año DVD con Manual Collection actual, así como tres actualizaciones sucesivas

¹⁾ Encontrará información actualizada sobre la descarga y la disponibilidad en: <http://www.siemens.com/tia-online-software-delivery>

Advanced Controller SIMATIC S7-300

Módulos de periferia

SIPLUS S7-300 Módulos digitales/análogos de seguridad

SIPLUS S7-300 SM 326 - Safety Integrated

Sinopsis



- Salidas digitales para los sistemas SIMATIC S7 de seguridad (serie F)
- Para conectar electroválvulas, contactores de c.c. y lámparas de señalización
- Con funciones de seguridad integradas para servicio de seguridad positiva
- Utilizables en servicio de seguridad
 - central: con S7-31xF-2 DP
 - descentralizado en ET 200M: con SIMATIC IM 151-7 F-CPU, S7-31xF-2 DP, S7-416F-2 y S7-400F/FH

Nota:

Los productos SIPLUS extreme se basan en productos SIMATIC estándar. Los contenidos aquí enumerados se han tomado de los correspondientes productos estándar. Se complementan con información específica de SIPLUS extreme.

Datos técnicos

Referencia	6AG1326-2BF10-2AB0	6AG1326-2BF10-2AY0	6AG1326-2BF41-2AB0	6AG1326-2BF41-2AY0
Based on	6ES7326-2BF10-0AB0 SIPLUS S7-300 SM326F 10 DO	6ES7326-2BF10-0AB0 SIPLUS S7-300 SM326 10F-DO	6ES7326-2BF41-0AB0 SIPLUS S7-300 SM326F DO8	6ES7326-2BF41-0AB0 SIPLUS S7-300 SM326 F DO8 EN50155
Condiciones ambientales				
Temperatura ambiente en servicio				
• mín.	-25 °C	-25 °C; = Tmín	-25 °C	-25 °C; = Tmín
• máx.	60 °C; = Tmáx; *+70 °C si se garantiza convección forzada con una velocidad mínima del aires de 0,3 m/s atravesando los módulos. Si durante el mantenimiento o por efecto de diagnósticos automáticos se constata el rebase de los parámetros especificados, entonces los módulos deberán enviarse al fabricante para ejecuta con ellos una prueba de funcionamiento (proof test).	60 °C; = Tmáx; para uso en vehículos ferroviarios según EN50155 se aplica el rango de temperatura asignado -25 ... +55°C (T1)	60 °C	60 °C; = Tmáx; para uso en vehículos ferroviarios según EN50155 se aplica el rango de temperatura asignado -25 ... +55°C (T1)
Condiciones ambientales aumentadas				
• Referida a temperatura ambiente-presión atmosférica-altitud de instalación	Tmín ... Tmáx a 1080 hPa ... 795 hPa (-1000 m ... +2000 m)	Tmín ... Tmáx a 1080 hPa ... 795 hPa (-1000 m ... +2000 m)	Tmín ... Tmáx a 1080 hPa ... 795 hPa (-1000 m ... +2000 m)	Tmín ... Tmáx a 1080 hPa ... 795 hPa (-1000 m ... +2000 m)
Humedad relativa del aire				
- Con condensación, ensayado según IEC 60068-2-38, máx.	100 %; HR incl. condensación/congelación (sin puesta en marcha si hay condensación)		100 %; HR incl. condensación/congelación (sin puesta en marcha si hay condensación)	
Resistencia				
- a sustancias biológicamente activas/conforme con EN 60721-3-3	Sí		Sí	
- a sustancias químicamente activas/conforme con EN 60721-3-3	Sí; clase 3C4 (HR < 75 %) incl. niebla salina según EN 60068-2-52 (grado de severidad 3). ¡Las tapas de conectores suministradas deben permanecer en las interfaces no utilizadas durante el servicio!		Sí; clase 3C4 (HR < 75 %) incl. niebla salina según EN 60068-2-52 (grado de severidad 3). ¡Las tapas de conectores suministradas deben permanecer en las interfaces no utilizadas durante el servicio!	
- a sustancias mecánicamente activas/conforme con EN 60721-3-3	Sí; clase 3S4 incl. arena, polvo. ¡Las cubiertas de conectores suministradas deben permanecer en las interfaces no utilizadas durante el servicio!		Sí; clase 3S4 incl. arena, polvo. ¡Las cubiertas de conectores suministradas deben permanecer en las interfaces no utilizadas durante el servicio!	

Datos de pedido	Referencia	Referencia
SIPLUS S7-300 Módulo de salidas digitales F SM 326 <i>Para aplicaciones industriales con condiciones ambientales ampliadas</i> Rango de temperatura ampliado y presencia de atmósfera agresiva 10 salidas, 24 V DC; 2 A, de seguridad 8 salidas, 24 V DC, 2 A, de seguridad, tipo P-M <i>Para aplicaciones ferroviarias "Rolling Stock"</i> Conforme con EN 50155 10 salidas, 24 V DC, 2 A, de seguridad 8 salidas, 24 V DC, 2 A, de seguridad, tipo P-M	6AG1326-2BF10-2AB0 6AG1326-2BF41-2AB0 6AG1326-2BF10-2AY0 6AG1326-2BF41-2AY0	<i>Herramientas de programación y documentación</i> Herramienta de programación S7 Distributed Safety V5.4 Función: Software para configurar programas de usuario de seguridad positiva para SIMATIC S7-300F, S7-400F, WinAC RTX F, ET 200S, ET 200M, ET 200iSP, ET 200pro, ET 200eco Requisito: STEP 7, V5.3 SP3 o superior Floating License Floating License para 1 usuario, descarga de la clave de licencia sin software ni documentación ¹⁾ ; dirección de correo electrónico necesaria para la entrega 6ES7833-1FC02-0YA5 6ES7833-1FC02-0YH5
Accesorios <i>Obligatorios</i> Conector frontal 40 polos, con bornes de resorte • 1 unidad • 100 unidades <i>Accesorios para la función "Enchufar y desenchufar"</i> Módulo de bus activo BM 2 x 40 para alojar 2 módulos periféricos de 40 mm de ancho BM 1 x 80 para 1 módulo con 80 mm de ancho <i>Consumibles</i> Perfil soporte para módulos de bus activos para máx. 5 módulos de bus activos para la función Enchufe y desenchufe • 483 mm (19") de largo • 530 mm de largo • 620 mm de largo • 2000 mm de largo Puerta frontal, modelo elevado para módulos F para módulos F; para conectar cables AWG de 1,3 mm ² /16; esquema de cableado y tiras de rotulación en amarillo Tiras rotulables para módulos F (repuesto); 10 unidades Tapas de tiras rotulables para módulos F (repuesto); 10 unidades Cámara de cables LK 393 para módulos F; conexiones L+ y M; 5 unidades	6ES7392-1BM01-0AA0 6ES7392-1BM01-1AB0 6AG1195-7HB00-7XA0 6AG1195-7HC00-2XA0 6ES7195-1GA00-0XA0 6ES7195-1GF30-0XA0 6ES7195-1GG30-0XA0 6ES7195-1GC00-0XA0 6ES7328-7AA10-0AA0 6ES7392-2XX20-0AA0 6ES7392-2XY20-0AA0 6ES7393-4AA10-0AA0	S7 Distributed Safety Upgrade De V5.x a V5.4; Floating License para 1 usuario 6ES7833-1FC02-0YE5 STEP 7 Safety Advanced V14 SP1 Función: Herramienta de ingeniería para configurar y programar programas de usuario de seguridad positiva para SIMATIC S7-1200 FC, S7-1500F, S7-1500F Software Controller, S7-300F, S7-400F, WinAC RTX F, ET 200SP F Controller y periferia de seguridad ET 200SP, ET 200S, ET 200M, ET 200iSP, ET 200pro y ET 200eco Requisito: STEP 7 Professional V14 SP1 Floating License para 1 usuario, software y documentación en DVD; clave de licencia en lápiz USB Floating License para 1 usuario, descarga del software, la documentación y la clave de licencia ¹⁾ ; dirección de correo electrónico necesaria para la entrega 6ES7833-1FA14-0YA5 6ES7833-1FA14-0YH5 SIMATIC Manual Collection Manuales electrónicos en DVD, varios idiomas: LOGO!, SIMADYN, Componentes de bus SIMATIC, SIMATIC C7, Periferia descentralizada SIMATIC, SIMATIC HMI, SIMATIC Sensors, SIMATIC NET, SIMATIC PC Based Automation, SIMATIC PCS 7, SIMATIC PG/PC, SIMATIC S7, Software SIMATIC, SIMATIC TDC 6ES7998-8XC01-8YE0 SIMATIC Manual Collection, servicio de actualización durante 1 año DVD con Manual Collection actual, así como tres actualizaciones sucesivas 6ES7998-8XC01-8YE2

¹⁾ Encontrará información actualizada sobre la descarga y la disponibilidad en: <http://www.siemens.com/tia-online-software-delivery>

Advanced Controller SIMATIC S7-300

Módulos de periferia

SIPLUS S7-300 Módulos digitales/análogos de seguridad

SIPLUS S7-300 SM 336 - Safety Integrated

Sinopsis



- Entradas analógicas para los sistemas SIPLUS S7 de seguridad
- Utilizables en la unidad periférica descentralizada ET 200M con IM 153-2 HF y a nivel central con SIPLUS S7-31xF-2 DP
- Características de SM 336; F-AI 6 x 0/4 ... 20 mA HART:
 - 6 entradas analógicas con aislamiento galvánico entre canales y bus de fondo
 - Áreas de entrada: 0 a 20 mA, 4 a 20 mA
 - Alimentación a prueba de cortocircuito de trans. de medida de 2 ó 4 hilos a través del módulo
 - Posibilidad de alimentación externa de sensores
 - Utilizable en el modo de seguridad
 - Comunicación HART
 - Actualización de firmware a través de HW Config
 - Datos de identificación
 - Rango de temperatura -25 ... +70 °C; (+70 °C si se garantiza convección forzada con una velocidad mínima del aire de 0,3 m/s a través de los módulos. Si en el curso de un mantenimiento o por diagnósticos automáticos se constata el rebase de los parámetros permitidos específicos, entonces es necesario enviar los módulos al fabricante para someterlos a una prueba funcional (proof test). Si esta operación el rango de temperatura es de -25...60°C)

Nota:

Los productos SIPLUS extreme se basan en productos SIMATIC estándar. Los contenidos aquí enumerados se han tomado de los correspondientes productos estándar. Se complementan con información específica de SIPLUS extreme.

Datos técnicos

Referencia	6AG1336-4GE00-2AB0
Based on	6ES7336-4GE00-0AB0 SIPLUS S7-300 SM336 F 6AI 15BIT
Condiciones ambientales	
Temperatura ambiente en servicio	
• mín.	-25 °C; = Tmín; Startup @ -25 °C
• máx.	60 °C; = Tmáx; *+70 °C si se garantiza convección forzada con una velocidad mínima del aire de 0,3 m/s atravesando los módulos. Si durante el mantenimiento o por efecto de diagnósticos automáticos se constata el rebase de los parámetros especificados, entonces los módulos deberán enviarse al fabricante para ejecuta con ellos una prueba de funcionamiento (proof test).
Temperatura ambiente en almacenaje/transporte	
• mín.	-40 °C
• máx.	70 °C
Condiciones ambientales aumentadas	
• Referida a temperatura ambiente-presión atmosférica-altitud de instalación	Tmín ... Tmáx a 1080 hPa ... 795 hPa (-1000 m ... +2000 m)
• Con arranque en frío, mín.	-25 °C

Referencia	6AG1336-4GE00-2AB0
Based on	6ES7336-4GE00-0AB0 SIPLUS S7-300 SM336 F 6AI 15BIT
Humedad relativa del aire	
- Con condensación, ensayado según IEC 60068-2-38, máx.	100 %; incl. condensación/ congelación admisible (sin puesta en marcha si hay condensación)
Resistencia	
- a sustancias biológicamente activas/conforme con EN 60721-3-3	Si
- a sustancias químicamente activas/conforme con EN 60721-3-3	Si; clase 3C4 incl. niebla salina según EN 60068-2-52 (grado de severidad 3). ¡Las cubiertas de conectores suministradas deben permanecer en las interfaces no utilizadas durante el servicio!
- a sustancias mecánicamente activas/conforme con EN 60721-3-3	Si; clase 3S4 incl. arena, polvo. ¡Las cubiertas de conectores suministradas deben permanecer en las interfaces no utilizadas durante el servicio!

Datos de pedido	Referencia	Referencia
SIPLUS S7-300 Módulo de entradas analógicas F SM 336 <i>Para aplicaciones industriales con condiciones ambientales ampliadas</i> Rango de temperatura ampliado y presencia de atmósfera agresiva 6 entradas, 15 bits, 0/4 ... 20 mA HART	6AG1336-4GE00-2AB0	<i>Herramientas de programación y documentación</i> Herramienta de programación S7 Distributed Safety V5.4 Función: Software para configurar programas de usuario de seguridad positiva para SIMATIC S7-300F, S7-400F, WinAC RTX F, ET 200S, ET 200M, ET 200iSP, ET 200pro, ET 200eco Requisito: STEP 7, V5.3 SP3 o superior Floating License
Accesorios <i>Obligatorios</i> Conector frontal 20 polos, con bornes de resorte <ul style="list-style-type: none"> • 1 unidad • 100 unidades 	6ES7392-1BJ00-0AA0 6ES7392-1BJ00-1AB0	6ES7833-1FC02-0YA5 6ES7833-1FC02-0YH5
<i>Accesorios para la función "Enchufar y desenchufar"</i> Módulo de bus activo BM 2 x 40 para alojar 2 módulos periféricos de 40 mm de ancho	6AG1195-7HB00-7XA0	S7 Distributed Safety Upgrade De V5.x a V5.4; Floating License para 1 usuario
<i>Consumibles</i> Perfil soporte para módulos de bus activos para máx. 5 módulos de bus activos para la función Enchufe y desenchufe <ul style="list-style-type: none"> • 483 mm (19") de largo • 530 mm de largo • 620 mm de largo • 2000 mm de largo 	6ES7195-1GA00-0XA0 6ES7195-1GF30-0XA0 6ES7195-1GG30-0XA0 6ES7195-1GC00-0XA0	STEP 7 Safety Advanced V14 SP1 Función: Herramienta de ingeniería para configurar y programar programas de usuario de seguridad positiva para SIMATIC S7-1200 FC, S7-1500F, S7-1500F Software Controller, S7-300F, S7-400F, WinAC RTX F, ET 200SP F Controller y periferia de seguridad ET 200SP, ET 200S, ET 200M, ET 200iSP, ET 200pro y ET 200eco Requisito: STEP 7 Professional V14 SP1
Puerta frontal, modelo elevado para módulos F para módulos F; para conectar cables AWG de 1,3 mm ² /16; esquema de cableado y tiras de rotulación en amarillo	6ES7328-7AA10-0AA0	Floating License para 1 usuario, software y documentación en DVD; clave de licencia en lápiz USB
Tiras rotulables para módulos F (repuesto); 10 unidades	6ES7392-2XX20-0AA0	Floating License para 1 usuario, descarga del software, la documentación y la clave de licencia ¹⁾ ; dirección de correo electrónico necesaria para la entrega
Tapas de tiras rotulables para módulos F (repuesto); 10 unidades	6ES7392-2XY20-0AA0	SIMATIC Manual Collection Manuales electrónicos en DVD, varios idiomas: LOGO!, SIMADYN, Componentes de bus SIMATIC, SIMATIC C7, Periferia descentralizada SIMATIC, SIMATIC HMI, SIMATIC Sensors, SIMATIC NET, SIMATIC PC Based Automation, SIMATIC PCS 7, SIMATIC PG/PC, SIMATIC S7, Software SIMATIC, SIMATIC TDC
Cámara de cables LK 393 para módulos F; conexiones L+ y M; 5 unidades	6ES7393-4AA10-0AA0	SIMATIC Manual Collection, servicio de actualización durante 1 año DVD con Manual Collection actual, así como tres actualizaciones sucesivas

¹⁾ Encontrará información actualizada sobre la descarga y la disponibilidad en: <http://www.siemens.com/tia-online-software-delivery>

Advanced Controller SIMATIC S7-300

Módulos de periferia

SIPLUS S7-300 Módulos digitales/analógicos de seguridad

SIPLUS S7-300 Módulo aislador**Sinopsis**

- Permite el funcionamiento mixto de módulos de señal failsafe en modo de seguridad y módulos estándar S7-300 en una estación ET 200M.
- El módulo aislador (o barrera) no es necesario si se debe conseguir la clase de seguridad SIL 3 o una categoría de seguridad < cat. 4.

Nota:

Los productos SIPLUS extreme se basan en productos SIMATIC estándar. Los contenidos aquí enumerados se han tomado de los correspondientes productos estándar. Se complementan con información específica de SIPLUS extreme.

Datos técnicos

Referencia	6AG1195-7KF00-2XA0
Based on	6ES7195-7KF00-0XA0 SIPLUS S7-300 MOD. AISLADOR
Condiciones ambientales	
Temperatura ambiente en servicio	
• mín.	-25 °C; = Tmín
• máx.	60 °C; = Tmáx
Temperatura ambiente en almacenaje/transporte	
• mín.	-40 °C
• máx.	70 °C
Condiciones ambientales aumentadas	
• Referida a temperatura ambiente-presión atmosférica-altitud de instalación	Tmín ... Tmáx a 1080 hPa ... 795 hPa (-1000 m ... +2000 m)
Humedad relativa del aire	
- Con condensación, ensayado según IEC 60068-2-38, máx.	100 %; HR incl. condensación/ congelación (sin puesta en marcha si hay condensación)

Referencia	6AG1195-7KF00-2XA0
Based on	6ES7195-7KF00-0XA0 SIPLUS S7-300 MOD. AISLADOR
Resistencia	
- a sustancias biológicamente activas/conforme con EN 60721-3-3	Si
- a sustancias químicamente activas/conforme con EN 60721-3-3	Si
- a sustancias mecánicamente activas/conforme con EN 60721-3-3	Si

Datos de pedido**SIPLUS Módulo aislador F**

Para el funcionamiento simultáneo de módulos estándar y de seguridad en una ET 200M

Para aplicaciones industriales con condiciones ambientales ampliadas

Rango de temperatura ampliado y presencia de atmósfera agresiva

Referencia**6AG1195-7KF00-2XA0****Referencia****Accesorios****SIPLUS ET 200M Módulo de bus de separación F**

Para el funcionamiento simultáneo de módulos estándar y de seguridad en una ET200 M, para función de cambio de módulo en funcionamiento

Rango de temperatura ampliado y presencia de atmósfera agresiva

6AG1195-7HG00-2XA0

Sinopsis



- Entradas digitales para señales del ámbito Ex (áreas clasificadas)
- Para la conexión de equipos digitales de seguridad intrínseca del ámbito Ex
- 4 DI NAMUR
- 4 entradas digitales en 4 módulos de canal (aislamiento galvánico de cada canal)
- Sensores conectables según EN 60947-5-6 o bien NAMUR, con contactos mecánicos protegidos o no, a elección
- Diagnóstico y alarma de diagnóstico parametrizables

Datos técnicos

Referencia	6ES7321-7RD00-0AB0 SM321, 4ED, DC24V, AREA EX
Tensión de alimentación	
Tensión de carga L+	
• Valor nominal (DC)	24 V
Intensidad de entrada	
de la tensión de carga L+ (sin carga), máx.	50 mA
de bus de fondo 5 V DC, máx.	80 mA
Alimentación de sensores	
Tipo de tensión de salida	mediante las entradas
Pérdidas	
Pérdidas, típ.	1,1 W
Entradas digitales	
Número de entradas NAMUR	4
Tensión de entrada	
• Valor nominal (DC)	8,2 V; de la alimentación interna del circuito
Intensidad de entrada	
• en caso de rotura de hilo, máx.	0,1 mA
• en caso de cortocircuito, máx.	8,5 mA
para sensores NAMUR	
- para señal "0"	0,35 a 1,2 mA
- para señal "1"	2,1 a 7 mA
Retardo a la entrada (a tensión nominal de entrada)	
• Frecuencia de entrada (con 0,1 ms de retardo), máx.	2 kHz
para entradas NAMUR	
- parametrizable	Sí; 0, 1/0,5/3/15/20 ms (más 0,25 ms de tiempo de preparación)
Longitud del cable	
• no apantallado, máx.	200 m
Sensor	
Sensores compatibles	
• Sensor NAMUR	Sí; Conexión a dos hilos

Referencia	6ES7321-7RD00-0AB0 SM321, 4ED, DC24V, AREA EX
Alarmas/diagnósticos /información de estado	
Avisos de diagnósticos	
• Se puede leer la información de diagnóstico	Sí
Valores característicos Ex(i)	
Valores máx. de los circuitos de entrada (por canal)	
• Co (capacidad externa permitida), máx.	3 µF
• Io (intensidad de cortocircuito), máx.	14,1 mA
• Lo (inductancia externa permitida), máx.	100 mH
• Po (potencia de la carga), máx.	33,7 mW
• Uo (tensión de salida en vacío), máx.	10 V
Aislamiento galvánico	
Aislamiento galvánico módulos de E digitales	
• Aislamiento galvánico módulos de E digitales	Sí
• entre los canales, en grupos de	1
Normas, homologaciones, certificados	
Uso en atmósfera potencialmente explosiva	
• Modo de protección Ex según EN 50020 (CENELEC)	[EEx ib] IIC
• Modo de protección Ex según FM	Class II, Division 2, Group A, B, C, D T4
• N° de ensayo PTB	Ex-96.D.2094X
Condiciones ambientales	
Temperatura ambiente en servicio	
• máx.	60 °C
Sistema de conexión	
Conector frontal requerido	20 polos
Pesos	
Peso, aprox.	230 g

Advanced Controller SIMATIC S7-300

Módulos de periferia

Módulos digitales Ex

Módulos de entradas digitales Ex

Datos de pedido	Referencia		Referencia
Módulo de entradas digitales Ex 4 entradas, con aislamiento galvánico, NAMUR	6ES7321-7RD00-0AB0	Pliegos para rotulación por impresora para módulos con conector frontal de 20 polos, DIN A4, para rotulación por impresora láser; 10 unidades	
Conector frontal 20 polos, con bornes de tornillo • 1 unidad • 100 unidades	6ES7392-1AJ00-0AA0 6ES7392-1AJ00-1AB0	azul petróleo	6ES7392-2AX00-0AA0
Puerta frontal, ejecución elevada p. ej. para módulos de 32 canales; permite conectar cables AWG de 1,3 mm ² /16	6ES7328-0AA00-7AA0	beige claro	6ES7392-2BX00-0AA0
Cámara de cables LK 393 imprescindible para operar en áreas clasificadas (Ex)	6ES7393-4AA00-0AA0	amarillo	6ES7392-2CX00-0AA0
Tiras rotulables 10 unidades (repuesto) para módulos con conector frontal de 20 polos	6ES7392-2XX00-0AA0	rojo	6ES7392-2DX00-0AA0
Tapas de tiras rotulables 10 unidades (repuesto) para módulos con conector frontal de 20 polos	6ES7392-2XY00-0AA0	SIMATIC Manual Collection Manuales electrónicos en DVD, varios idiomas: LOGO!, SIMADYN, Componentes de bus SIMATIC, SIMATIC C7, Periferia descentralizada SIMATIC, SIMATIC HMI, SIMATIC Sensors, SIMATIC NET, SIMATIC PC Based Automation, SIMATIC PCS 7, SIMATIC PG/PC, SIMATIC S7, Software SIMATIC, SIMATIC TDC	6ES7998-8XC01-8YE0
		SIMATIC Manual Collection, servicio de actualización durante 1 año DVD con Manual Collection actual, así como tres actualizaciones sucesivas	6ES7998-8XC01-8YE2

Sinopsis



- Salidas digitales para señales del ámbito Ex (áreas clasificadas)
- Para la conexión de equipos digitales de seguridad intrínseca del ámbito Ex
- 4 DO 24 V DC/10 mA o bien 4 DO 15 V DC/20 mA
- 4 salidas digitales en 4 grupos de canales (aislamiento galvánico de cada canal)
- Diagnóstico y alarma de diagnóstico parametrizables
- Comportamiento parametrizable de valores sustitutivos

Datos técnicos

Referencia	6ES7322-5SD00-0AB0 SM322, 4SD, DC15V, 10MA, ZONAS EX	6ES7322-5RD00-0AB0 SM322, 4SD, DC15V, 20MA, ZONAS EX
Tensión de alimentación		
Tensión de carga L+		
• Valor nominal (DC)	24 V	24 V
Intensidad de entrada		
de la tensión de carga L+ (sin carga), máx.	160 mA	160 mA
de bus de fondo 5 V DC, máx.	85 mA	85 mA
Pérdidas		
Pérdidas, típ.	3 W	3 W
Salidas digitales		
Número de salidas	4	4
Protección contra cortocircuito	Sí; electrónica	Sí; electrónica
• Umbral de respuesta, típ.	Corriente de salida con protección e cortocircuito, mín. 10 mA + 10%	Corriente de salida con protección de cortocircuito, mín. 20,5 mA + 10%
Rango de resistencia de carga		
• Límite superior	390 Ω; Conexión a dos hilos	200 Ω; Conexión a dos hilos
Tensión de salida		
• Valor nominal (DC)	24 V	15 V
Intensidad de salida		
• para señal "1" rango admisible para 0 a 60 °C, máx.	10 mA; +/-10 %	20 mA; +/-10 %
Frecuencia de conmutación		
• con carga resistiva, máx.	100 Hz	100 Hz
Longitud del cable		
• no apantallado, máx.	200 m	200 m
Alarmas/diagnósticos/información de estado		
Avisos de diagnósticos		
• Se puede leer la información de diagnóstico	Sí	Sí
• Cortocircuito	Sí	Sí
Valores característicos Ex(i)		
Valores máx. de los circuitos de salida (por canal)		
• Co (capacidad externa permitida), máx.	90 nF	500 nF
• Io (intensidad de cortocircuito), máx.	70 mA	85 mA
• Lo (inductancia externa permitida), máx.	6,7 mH	5 mH
• Po (potencia de la carga), máx.	440 mW	335 mW
• Uo (tensión de salida en vacío), máx.	25,2 V	15,75 V

Advanced Controller SIMATIC S7-300Módulos de periferia
Módulos digitales Ex**Módulos de salidas digitales Ex****Datos técnicos** (continuación)

Referencia	6ES7322-5SD00-0AB0 SM322, 4SD, DC15V, 10MA, ZONAS EX	6ES7322-5RD00-0AB0 SM322, 4SD, DC15V, 20MA, ZONAS EX
Aislamiento galvánico		
Aislamiento galvánico módulos de S digitales		
• Aislamiento galvánico módulos de S digitales	Sí	Sí
• entre los canales, en grupos de	1	1
Normas, homologaciones, certificados		
Uso en atmósfera potencialmente explosiva		
• Modo de protección Ex según EN 50020 (CENELEC)	[EEx ib] IIC	[EEx ib] IIC
• Modo de protección Ex según FM	Class I, Division 2, Group A, B, C, D T4	AIS CL.1, DIV 1, GP A, B, C, D; CL.I, DIV 2, GP A, B, C, D T4
• N° de ensayo PTB	Ex-96.D.2093X	Ex-96.D.2102X
Condiciones ambientales		
Temperatura ambiente en servicio		
• máx.	60 °C	60 °C
Sistema de conexión		
Conector frontal requerido	20 polos	20 polos
Pesos		
Peso, aprox.	230 g	230 g

Datos de pedido**Módulos de salidas digitales Ex**

4 salidas, con aislamiento galvánico, 24 V DC, 10 mA

6ES7322-5SD00-0AB0

4 salidas, con aislamiento galvánico, 15 V DC, 20 mA

6ES7322-5RD00-0AB0**Conector frontal**

20 polos, con bornes de tornillo

- 1 unidad
- 100 unidades

6ES7392-1AJ00-0AA0
6ES7392-1AJ00-1AB0**Puerta frontal, ejecución elevada**p. ej. para módulos de 32 canales; permite conectar cables AWG de 1,3 mm²/16**6ES7328-0AA00-7AA0****Cámara de cables LK 393**

imprescindible para operar en áreas clasificadas (Ex)

6ES7393-4AA00-0AA0**Tiras rotulables**

10 unidades (repuesto), para módulos con conector frontal de 20 polos

6ES7392-2XX00-0AA0**Tapas de tiras rotulables**

10 unidades (repuesto), para módulos con conector frontal de 20 polos

6ES7392-2XY00-0AA0**Pliegos para rotulación por impresora**

para módulos con conector frontal de 40 polos, DIN A4, para rotulación por impresora láser; 10 unidades

azul petróleo

6ES7392-2AX00-0AA0

beige claro

6ES7392-2BX00-0AA0

amarillo

6ES7392-2CX00-0AA0

rojo

6ES7392-2DX00-0AA0**SIMATIC Manual Collection****6ES7998-8XC01-8YE0**

Manuales electrónicos en DVD, varios idiomas: LOGO!, SIMADYN, Componentes de bus SIMATIC, SIMATIC C7, Periferia descentralizada SIMATIC, SIMATIC HMI, SIMATIC Sensors, SIMATIC NET, SIMATIC PC Based Automation, SIMATIC PCS 7, SIMATIC PG/PC, SIMATIC S7, Software SIMATIC, SIMATIC TDC

SIMATIC Manual Collection, servicio de actualización durante 1 año**6ES7998-8XC01-8YE2**

DVD con Manual Collection actual, así como tres actualizaciones sucesivas

Advanced Controller SIMATIC S7-300

Módulos de periferia

SIPLUS S7-300 Módulos digitales Ex

SIPLUS S7-300 Módulo de entradas digitales Ex**Sinopsis**

- Entradas digitales para señales del ámbito Ex (áreas clasificadas)
- Para la conexión de equipos digitales de seguridad intrínseca del ámbito Ex
- 4 DI NAMUR
- 4 entradas digitales en 4 módulos de canal (aislamiento galvánico de cada canal)
- Sensores conectables según EN 60947-5-6 o bien NAMUR, con contactos mecánicos protegidos o no, a elección
- Diagnóstico y alarma de diagnóstico parametrizable

Nota:

Los productos SIPLUS extreme se basan en productos SIMATIC estándar. Los contenidos aquí enumerados se han tomado de los correspondientes productos estándar. Se complementan con información específica de SIPLUS extreme.

5

Datos técnicos

Referencia	6AG1321-7RD00-4AB0
Based on	6ES7321-7RD00-0AB0 SIPLUS SM321 4DI NAMUR
Condiciones ambientales aumentadas	
<ul style="list-style-type: none"> • Referida a temperatura ambiente-presión atmosférica-altitud de instalación 	Tmín ... Tmáx a 1080 hPa ... 795 hPa (-1000 m ... +2000 m) // Tmín ... (Tmáx - 10 K) a 795 hPa ... 658 hPa (+2000 m ... +3500 m) // Tmín ... (Tmáx - 20 K) a 658 hPa ... 540 hPa (+3500 m ... +5000 m)
Humedad relativa del aire	
<ul style="list-style-type: none"> - Con condensación, ensayado según IEC 60068-2-38, máx. 	100 %; HR incl. condensación/helada (no poner en marcha si hay condensación); montaje horizontal

Referencia	6AG1321-7RD00-4AB0
Based on	6ES7321-7RD00-0AB0 SIPLUS SM321 4DI NAMUR
Resistencia	
<ul style="list-style-type: none"> - a sustancias biológicamente activas/conforme con EN 60721-3-3 - a sustancias químicamente activas/conforme con EN 60721-3-3 - a sustancias mecánicamente activas/conforme con EN 60721-3-3 	Sí Sí; clase 3C4 (HR < 75 %) incl. niebla salina según EN 60068-2-52 (grado de severidad 3). ¡Las tapas de conectores suministradas deben permanecer en las interfaces no utilizadas durante el servicio! Sí; clase 3S4 incl. arena, polvo. ¡Las cubiertas de conectores suministradas deben permanecer en las interfaces no utilizadas durante el servicio!

Advanced Controller SIMATIC S7-300

Módulos de periferia

SIPLUS S7-300 Módulos digitales Ex

SIPLUS S7-300 Módulo de entradas digitales Ex

Datos de pedido	Referencia		Referencia
SIPLUS S7-300 Módulo de entradas digitales Ex		Tapas de tiras rotulables	6ES7392-2XY00-0AA0
<u>Presencia de atmósfera agresiva</u>		10 unidades (repuesto) para módulos con conector frontal de 20 polos	
4 entradas, con aislamiento galvánico, NAMUR	6AG1321-7RD00-4AB0	Pliegos para rotulación por impresora	
Accesorios		para módulos con conector frontal de 20 polos, DIN A4, para rotulación por impresora láser; 10 unidades	
<i>Obligatorios</i>		azul petróleo	6ES7392-2AX00-0AA0
Conector frontal		beige claro	6ES7392-2BX00-0AA0
20 polos, con bornes de resorte		amarillo	6ES7392-2CX00-0AA0
• 1 unidad	6ES7392-1BJ00-0AA0	rojo	6ES7392-2DX00-0AA0
• 100 unidades	6ES7392-1BJ00-1AB0	<i>Documentación</i>	
<i>Consumibles</i>		SIMATIC Manual Collection	6ES7998-8XC01-8YE0
Perfil soporte para módulos de bus activos		Manuales electrónicos en DVD, varios idiomas: LOGO!, SIMADYN, Componentes de bus SIMATIC, SIMATIC C7, Periferia descentrali- zada SIMATIC, SIMATIC HMI, SIMATIC Sensors, SIMATIC NET, SIMATIC PC Based Automation, SIMATIC PCS 7, SIMATIC PG/PC, SIMATIC S7, Software SIMATIC, SIMATIC TDC	
para máx. 5 módulos de bus activos para la función Enchufe y desenchufe		SIMATIC Manual Collection, servicio de actualización durante 1 año	6ES7998-8XC01-8YE2
• 483 mm (19") de largo	6ES7195-1GA00-0XA0	DVD con Manual Collection actual, así como tres actualizaciones sucesivas	
• 530 mm de largo	6ES7195-1GF30-0XA0		
• 620 mm de largo	6ES7195-1GG30-0XA0		
• 2000 mm de largo	6ES7195-1GC00-0XA0		
Puerta frontal, ejecución elevada	6ES7328-0AA00-7AA0		
p. ej. para módulos de 32 canales; permite conectar cables AWG de 1,3 mm ² /16; esquema de cableado y tiras de rotulación en azul petróleo			
Cámara de cables LK 393	6ES7393-4AA00-0AA0		
imprescindible para operar en áreas clasificadas (Ex)			
Tiras rotulables	6ES7392-2XX00-0AA0		
10 unidades (repuesto) para módulos con conector frontal de 20 polos			

Sinopsis



- Entradas analógicas para señales del ámbito Ex (áreas clasificadas)
- Para la conexión de equipos analógicos de seguridad intrínseca del ámbito Ex
- 8 ó 4 entradas analógicas en 4 grupos de canales (aislamiento galvánico de cada canal)
- Tipo y rango de medida seleccionable para cada canal
- Diagnóstico y alarma de diagnóstico parametrizables
- Alarma por violación de límite parametrizable
- Entradas compatibles con HART (sólo 6ES7331-7RD00-0AB0)

Datos técnicos

Referencia	6ES7331-7RD00-0AB0 SM331, 4EA, 0/4-20mA, ZONAS EX	6ES7331-7SF00-0AB0 SM331, 8AE TERMOP./4EA PT100, ZONAS EX
Tensión de alimentación		
Tensión de carga L+		
• Valor nominal (DC)	24 V	24 V
Intensidad de entrada		
de la tensión de carga L+ (sin carga), máx.	250 mA	
de bus de fondo 5 V DC, máx.	60 mA	120 mA
Tensión de salida		
Alimentación de transmisores		
• Valor nominal (DC)	13 V; con 22 mA	
• Tensión en vacío (DC)	25,2 V	
Pérdidas		
Pérdidas, típ.	3 W	0,6 W
Entradas analógicas		
Nº de entradas analógicas	4	8; 8 termopares; 4 termorresistencias RTD
Intensidad de entrada admisible para entrada de corriente (límite de destrucción). máx	40 mA	
Rangos de entrada (valores nominales), intensidades		
• 0 a 20 mA	Sí	
• 4 mA a 20 mA	Sí	
Rangos de entrada (valores nominales), termopares		
• Tipo B		Sí
• Tipo E		Sí
• Tipo J		Sí
• Tipo K		Sí
• Tipo L		Sí
• Tipo N		Sí
• Tipo R		Sí
• Tipo S		Sí
• Tipo T		Sí
• Tipo U		Sí

Advanced Controller SIMATIC S7-300Módulos de periferia
Módulos analógicos Ex**Módulos de entradas analógicas Ex****Datos técnicos** (continuación)

Referencia	6ES7331-7RD00-0AB0 SM331, 4EA, 0/4-20mA, ZONAS EX	6ES7331-7SF00-0AB0 SM331, 8AE TERMOP./4EA PT100, ZONAS EX
Rangos de entrada (valores nominales), termoresistencias		
• Ni 100		Sí
• Pt 100		Sí
• Pt 200		Sí
Longitud del cable		
• apantallado, máx.	200 m	200 m; Termopar: 50 m
Formación de valor analógico para entradas		
Principio de medición	Sigma Delta	Sigma Delta
Tiempo de integración y conversión/resolución por canal		
• Resolución con rango de rebase (bits incl. signo), máx.	16 bit; 10 bits a 15 bits + signo	16 bit; 10 bits a 15 bits + signo
• Tiempo de integración parametrizable	Sí; 2,5 a 100 ms	Sí; 2,5 a 100 ms
• Supresión de perturbaciones de tensión para frecuencia perturbadora f1 en Hz	10 a 400 Hz	10 a 400 Hz
Sensor		
Conexión de los sensores		
• para medición de corriente como transductor a 2 hilos	Sí	Sí
• para medición de corriente como transductor a 4 hilos	Sí	Sí
Error/precisiones		
Error de temperatura (referido al rango de entrada), (+/-)		0,001 %/K; Error de temperatura: 0,001 a 0,002%/K
Límite de error práctico en todo el rango de temperatura		
• Intensidad, referida al rango de entrada, (+/-)	0,45 %	
• Termorresistencia, referida al rango de entrada, (+/-)		0,04 %; 0,09 a 0,04 %
Límite de error básico (límite de error práctico a 25 °C)		
• Intensidad, referida al rango de entrada, (+/-)	0,1 %	
• Termorresistencia, referida al rango de entrada, (+/-)		0,008 %; 0,018 ... 0,008 %
Supresión de tensiones perturbadoras para (f1 +/- 1%), f1 = frecuencia perturbadora		
• Perturbación en modo serie (pico de la perturbación < valor nominal del rango de entrada), min.	60 dB	60 dB
• Perturbación en modo común, min.	130 dB	130 dB
Alarmas/diagnósticos/información de estado		
Avisos de diagnósticos		
• Se puede leer la información de diagnóstico	Sí	Sí
• Rebase de rango	Sí	Sí
• Rotura de hilo en cable a sensor	Sí	Sí
• Cortocircuito en cable a sensor	Sí	Sí
Valores característicos Ex(i)		
Valores máx. de los circuitos de entrada (por canal)		
• Co (capacidad externa permitida), máx.	90 nF	43 µF
• Io (intensidad de cortocircuito), máx.	68,5 mA	28,8 mA
• Lo (inductancia externa permitida), máx.	7,5 mH	40 mH
• Po (potencia de la carga), máx.	431 mW	41,4 mW
• Ri, máx.	50 Ω	
• Uo (tensión de salida en vacío), máx.	25,2 V	5,9 V

Datos técnicos (continuación)

Referencia	6ES7331-7RD00-0AB0	6ES7331-7SF00-0AB0
	SM331, 4EA, 0/4-20mA, ZONAS EX	SM331, 8AE TERMOP./4EA PT100, ZONAS EX
Aislamiento galvánico		
Aislamiento galvánico módulos de E analógicas		
• Aislamiento galvánico módulos de E analógicas	Sí	Sí
Diferencia de potencial admisible		
entre las entradas (UCM)	60 V DC/30 V AC al utilizarlo en zona Ex, 400 V DC/250 V AC al utilizarlo en zona NO Ex	60 V DC/30 V AC al utilizarlo en zona Ex, 400 V DC/250 V AC al utilizarlo en zona NO Ex
entre las entradas y MANA (UCM)	60 V DC/30 V AC al utilizarlo en zona Ex, 400 V DC/250 V AC al utilizarlo en zona NO Ex	60 V DC/30 V AC al utilizarlo en zona Ex, 400 V DC/250 V AC al utilizarlo en zona NO Ex
Uso en atmósfera potencialmente explosiva		
• Modo de protección Ex según EN 50020 (CENELEC)	[EEx ib] IIC	[EEx ib] IIC
• Modo de protección Ex según FM	Class I, Division 2, Group A, B, C, D T4	Class I, Division 2, Group A, B, C, D T4
• N° de ensayo PTB	Ex-96.D.2092X	Ex-96.D.2108X
Condiciones ambientales		
Temperatura ambiente en servicio		
• máx.	60 °C	60 °C
Sistema de conexión		
Conector frontal requerido	20 polos	20 polos
Pesos		
Peso, aprox.	290 g	210 g

Datos de pedido

Datos de pedido	Referencia	Referencia
Módulos de entradas analógicas Ex		
4 entradas, con aislamiento galvánico, 0/4 a 20 mA, 15 bits	6ES7331-7RD00-0AB0	
8/4 entradas, con aislamiento galvánico, para termopares y Pt100, Pt200, Ni100	6ES7331-7SF00-0AB0	
Conector frontal		
20 polos, con bornes de tornillo		
• 1 unidad	6ES7392-1AJ00-0AA0	
• 100 unidades	6ES7392-1AJ00-1AB0	
Puerta frontal, ejecución elevada		
p. ej. para módulos de 32 canales; permite conectar cables AWG de 1,3 mm ² /16	6ES7328-0AA00-7AA0	
Cámara de cables LK 393		
imprescindible para operar en áreas clasificadas (Ex)	6ES7393-4AA00-0AA0	
Tiras rotulables		
10 unidades (repuesto), para módulos con conector frontal de 20 polos	6ES7392-2XX00-0AA0	
Tapas de tiras rotulables		
10 unidades (repuesto), para módulos con conector frontal de 20 polos	6ES7392-2XY00-0AA0	
Pliegos para rotulación por impresora		
para módulos con conector frontal de 20 polos, DIN A4, para rotulación por impresora láser; 10 unidades		
azul petróleo		6ES7392-2AX00-0AA0
beige claro		6ES7392-2BX00-0AA0
amarillo		6ES7392-2CX00-0AA0
rojo		6ES7392-2DX00-0AA0
SIMATIC Manual Collection		6ES7998-8XC01-8YE0
Manuales electrónicos en DVD, varios idiomas: LOGO!, SIMADYN, Componentes de bus SIMATIC, SIMATIC C7, Periferia descentralizada SIMATIC, SIMATIC HMI, SIMATIC Sensors, SIMATIC NET, SIMATIC PC Based Automation, SIMATIC PCS 7, SIMATIC PG/PC, SIMATIC S7, Software SIMATIC, SIMATIC TDC		
SIMATIC Manual Collection, servicio de actualización durante 1 año		6ES7998-8XC01-8YE2
DVD con Manual Collection actual, así como tres actualizaciones sucesivas		

Advanced Controller SIMATIC S7-300

Módulos de periferia
Módulos analógicos Ex

Módulos de salidas analógicas Ex

Sinopsis



- Salidas analógicas para señales del ámbito Ex (áreas clasificadas)
- Para la conexión de equipos analógicos de seguridad intrínseca del ámbito Ex
- 4 salidas analógicas en 4 grupos de canales (aislamiento galvánico de cada canal)
- Diagnóstico y alarma de diagnóstico parametrizables

Datos técnicos

Referencia	6ES7332-5RD00-0AB0 SM332, 4SA, 0/4-20MA, ZONAS EX
Tensión de alimentación	
Tensión de carga L+	
• Valor nominal (DC)	24 V
Intensidad de entrada	
de la tensión de carga L+ (sin carga), máx.	200 mA
de bus de fondo 5 V DC, máx.	80 mA
Pérdidas	
Pérdidas, típ.	4 W
Salidas analógicas	
Nº de salidas analógicas	4
Salida de tensión, protección contra cortocircuito	Sí
Salida de tensión, intensidad de cortocircuito, máx.	70 mA
Salida de intensidad, tensión en vacío, máx.	14 V
Rangos de salida, intensidad	
• 0 a 20 mA	Sí
• 4 mA a 20 mA	Sí
Conexión de actuadores	
• para salida de corriente con conexión a 2 hilos	Sí
Resistencia de carga (en rango nominal de la salida)	
• con salidas de intensidad, máx.	500 Ω
Longitud del cable	
• apantallado, máx.	200 m

Referencia	6ES7332-5RD00-0AB0 SM332, 4SA, 0/4-20MA, ZONAS EX
Formación de valor analógico para salidas	
Tiempo de integración y conversión/resolución por canal	
• Resolución con rango de rebase (bits incl. signo), máx.	15 bit
• Tiempo de conversión básico, ms	2,5 ms
Error/precisiones	
Límite de error práctico en todo el rango de temperatura	
• Intensidad, referida al rango de salida, (+/-)	0,55 %
Límite de error básico (límite de error práctico a 25 °C)	
• Intensidad, referida al rango de salida, (+/-)	0,2 %
Alarmas/diagnósticos/información de estado	
Avisos de diagnósticos	
• Se puede leer la información de diagnóstico	Sí
• Rebase de rango	Sí
• Rotura de hilo en cable a actuador	Sí
Valores característicos Ex(i)	
Valores máx. de los circuitos de salida (por canal)	
• Co (capacidad externa permitida), máx.	850 nF
• Io (intensidad de cortocircuito), máx.	70 mA
• Lo (inductancia externa permitida), máx.	6,6 mH
• Po (potencia de la carga), máx.	440 mW
• Uo (tensión de salida en vacío), máx.	14 V

Datos técnicos (continuación)

Referencia	6ES7332-5RD00-0AB0 SM332, 4SA, 0/4-20MA, ZONAS EX
Aislamiento galvánico	
Aislamiento galvánico módulos de S analógicas	
• Aislamiento galvánico módulos de S analógicas	Sí
Diferencia de potencial admisible	
entre las salidas (UCM)	60 V DC/30 V AC al utilizarlo en zona Ex, 400 V DC/250 V AC al utilizarlo en zona NO Ex
entre las salidas y MANA (UCM)	60 V DC/30 V AC al utilizarlo en zona Ex, 400 V DC/250 V AC al utilizarlo en zona NO Ex

Referencia	6ES7332-5RD00-0AB0 SM332, 4SA, 0/4-20MA, ZONAS EX
Normas, homologaciones, certificados	
Uso en atmósfera potencialmente explosiva	
• Modo de protección Ex según EN 50020 (CENELEC)	[EEx ib] IIC
• Modo de protección Ex según FM	Class I, Division 2, Group A, B, C, D T4
• N° de ensayo PTB	Ex-96.D.2026X
Condiciones ambientales	
Temperatura ambiente en servicio	
• máx.	60 °C
Sistema de conexión	
Conector frontal requerido	20 polos
Pesos	
Peso, aprox.	280 g

Datos de pedido

Datos de pedido	Referencia
Módulo de salidas analógicas Ex 4 salidas, con aislamiento galvánico, 0/4 a 20 mA	6ES7332-5RD00-0AB0
Conector frontal 20 polos, con bornes de tornillo	
• 1 unidad	6ES7392-1AJ00-0AA0
• 100 unidades	6ES7392-1AJ00-1AB0
Puerta frontal, ejecución elevada p. ej. para módulos de 32 canales; permite conectar cables AWG de 1,3 mm ² /16	6ES7328-0AA00-7AA0
Cámara de cables LK 393 imprescindible para operar en áreas clasificadas (Ex)	6ES7393-4AA00-0AA0
Tiras rotulables 10 unidades (repuesto), para módulos con conector frontal de 20 polos	6ES7392-2XX00-0AA0
Tapas de tiras rotulables 10 unidades (repuesto), para módulos con conector frontal de 20 polos	6ES7392-2XY00-0AA0

Referencia

Datos de pedido	Referencia
Pliegos para rotulación por impresora para módulos con conector frontal de 20 polos, DIN A4, para rotulación por impresora láser; 10 unidades	
azul petróleo	6ES7392-2AX00-0AA0
beige claro	6ES7392-2BX00-0AA0
amarillo	6ES7392-2CX00-0AA0
rojo	6ES7392-2DX00-0AA0
SIMATIC Manual Collection Manuales electrónicos en DVD, varios idiomas: LOGO!, SIMADYN, Componentes de bus SIMATIC, SIMATIC C7, Periferia descentralizada SIMATIC, SIMATIC HMI, SIMATIC Sensors, SIMATIC NET, SIMATIC PC Based Automation, SIMATIC PCS 7, SIMATIC PG/PC, SIMATIC S7, Software SIMATIC, SIMATIC TDC	6ES7998-8XC01-8YE0
SIMATIC Manual Collection, servicio de actualización durante 1 año DVD con Manual Collection actual, así como tres actualizaciones sucesivas	6ES7998-8XC01-8YE2

Advanced Controller SIMATIC S7-300

Módulos de periferia

SIPLUS S7-300 Módulos analógicos Ex

SIPLUS S7-300 Módulo de entradas analógicas Ex

Sinopsis



- Entradas analógicas para señales del ámbito Ex (áreas clasificadas)
- Para la conexión de equipos analógicos de seguridad intrínseca del ámbito Ex
- 4 entradas analógicas en 4 grupos de canales (aislamiento galvánico de cada canal)
- Tipo y rango de medida seleccionable para cada canal
- Diagnóstico y alarma de diagnóstico parametrizable
- Alarma por violación de límite parametrizable
- Entradas compatibles con HART (sólo 6AG1331-7RD00-2AB0)

Nota:

Los productos SIPLUS extreme se basan en productos SIMATIC estándar. Los contenidos aquí enumerados se han tomado de los correspondientes productos estándar. Se complementan con información específica de SIPLUS extreme.

Datos técnicos

Referencia	6AG1331-7RD00-2AB0	6AG1331-7SF00-4AB0
Based on	6ES7331-7RD00-0AB0 SIPLUS S7-300 SM331 4EA	6ES7331-7SF00-0AB0 SIPLUS S7-300 SM331 20pol
Condiciones ambientales		
Temperatura ambiente en servicio		
• mín.	-25 °C; = Tmín	0 °C; = Tmín
• máx.	60 °C; = Tmáx; 60 °C @ uso UL/cUL, ATEX y FM, 70 °C solo a 4 hilos	60 °C; = Tmáx
Temperatura ambiente en almacenaje/transporte		
• mín.	-40 °C	-40 °C
• máx.	70 °C	70 °C
Condiciones ambientales aumentadas		
• Referida a temperatura ambiente-presión atmosférica-altitud de instalación		Tmín ... Tmáx a 1080 hPa ... 795 hPa (-1000 m ... +2000 m) // Tmín ... (Tmáx - 10 K) a 795 hPa ... 658 hPa (+2000 m ... +3500 m) // Tmín ... (Tmáx - 20 K) a 658 hPa ... 540 hPa (+3500 m ... +5000 m)
Humedad relativa del aire		
- Con condensación, ensayado según IEC 60068-2-38, máx.	100 %; HR incl. condensación/congelación (sin puesta en marcha si hay condensación)	100 %; HR incl. condensación/congelación (sin puesta en marcha si hay condensación)
Resistencia		
- a sustancias biológicamente activas/conforme con EN 60721-3-3	Sí	Sí
- a sustancias químicamente activas/conforme con EN 60721-3-3	Sí; clase 3C4 (HR < 75 %) incl. niebla salina según EN 60068-2-52 (grado de severidad 3). ¡Las tapas de conectores suministradas deben permanecer en las interfaces no utilizadas durante el servicio!	Sí; clase 3C4 (HR < 75 %) incl. niebla salina según EN 60068-2-52 (grado de severidad 3). ¡Las tapas de conectores suministradas deben permanecer en las interfaces no utilizadas durante el servicio!
- a sustancias mecánicamente activas/conforme con EN 60721-3-3	Sí; clase 3S4 incl. arena, polvo. ¡Las cubiertas de conectores suministradas deben permanecer en las interfaces no utilizadas durante el servicio!	Sí; clase 3S4 incl. arena, polvo. ¡Las cubiertas de conectores suministradas deben permanecer en las interfaces no utilizadas durante el servicio!

Datos de pedido	Referencia		Referencia
SIPLUS S7-300 Módulos de entradas analógicas Ex		Tapas de tiras rotulables	6ES7392-2XY00-0AA0
<u>Rango de temperatura ampliado y presencia de atmósfera agresiva</u>		10 unidades (repuesto) para módulos con conector frontal de 20 polos	
4 entradas, con aislamiento galvánico, 0/4 a 20 mA, 15 bits	6AG1331-7RD00-2AB0	Pliegos para rotulación por impresora	
<u>Presencia de atmósfera agresiva</u>		para módulos con conector frontal de 20 polos, DIN A4, para rotulación por impresora láser; 10 unidades	
8/4 entradas, con aislamiento galvánico, para termopares y Pt100, Pt200, Ni100; sólo atmósfera agresiva	6AG1331-7SF00-4AB0	azul petróleo	6ES7392-2AX00-0AA0
Accesorios		beige claro	6ES7392-2BX00-0AA0
<i>Obligatorios</i>		amarillo	6ES7392-2CX00-0AA0
Conector frontal		rojo	6ES7392-2DX00-0AA0
20 polos, con bornes de resorte		<i>Documentación</i>	
• 1 unidad	6ES7392-1BJ00-0AA0	SIMATIC Manual Collection	6ES7998-8XC01-8YE0
• 100 unidades	6ES7392-1BJ00-1AB0	Manuales electrónicos en DVD, varios idiomas: LOGO!, SIMADYN, Componentes de bus SIMATIC, SIMATIC C7, Periferia descentralizada SIMATIC, SIMATIC HMI, SIMATIC Sensors, SIMATIC NET, SIMATIC PC Based Automation, SIMATIC PCS 7, SIMATIC PG/PC, SIMATIC S7, Software SIMATIC, SIMATIC TDC	
<i>Consumibles</i>		SIMATIC Manual Collection, servicio de actualización durante 1 año	6ES7998-8XC01-8YE2
Perfil soporte para módulos de bus activos		DVD con Manual Collection actual, así como tres actualizaciones sucesivas	
para máx. 5 módulos de bus activos para la función Enchufe y desenchufe			
• 483 mm (19") de largo	6ES7195-1GA00-0XA0		
• 530 mm de largo	6ES7195-1GF30-0XA0		
• 620 mm de largo	6ES7195-1GG30-0XA0		
• 2000 mm de largo	6ES7195-1GC00-0XA0		
Puerta frontal, ejecución elevada	6ES7328-0AA00-7AA0		
p. ej. para módulos de 32 canales; permite conectar cables AWG de 1,3 mm ² /16; esquema de cableado y tiras de rotulación en azul petróleo			
Cámara de cables LK 393	6ES7393-4AA00-0AA0		
imprescindible para operar en áreas clasificadas (Ex)			
Tiras rotulables	6ES7392-2XX00-0AA0		
10 unidades (repuesto) para módulos con conector frontal de 20 polos			

Advanced Controller SIMATIC S7-300

Módulos de periferia

Módulos de función

Módulo contador FM 350-1

Sinopsis



- Módulo contador monocanal inteligente para tareas de contaje simples
- Para la conexión directa de encoders incrementales
- Función de comparación con 2 valores prefijables
- Salidas digitales integradas para emitir la señal de reacción al alcanzarse el valor de comparación (preselección)
- Modos de operación:
 - Contajes sin fin
 - Contaje único
 - Contaje periódico
- Funciones especiales:
 - Posicionar contador
 - Enclavar contador
- Iniciar/detener contador mediante función de puerta

Nota:

Encoders incrementales y cables de conexión preconectorizados para funciones de contaje y posicionamiento se ofrecen como Sensor SIMODRIVE y Motion Connect 500, respectivamente.

<http://www.siemens.com/simatic-technology>

Datos técnicos

Referencia	6ES7350-1AH03-0AE0 FM350-1, MOD. CONTADORES, HASTA 500KHZ
Tensión de alimentación	
Tensión auxiliar 1L+, tensión de carga 2L+	24 V
• Valor nominal (DC)	
Sobretensión aperiódica	
- Duración	500 ms
- Tiempo de recuperación	50 s
- Valor	35 V
Intensidad de entrada	
de la tensión de carga 1L+ (sin carga), máx.	40 mA
de bus de fondo 5 V DC, máx.	160 mA
Alimentación de sensores 5 V	
• 5 V	Sí; 5,2 V +/-2%
• Intensidad de salida, máx.	300 mA
Alimentación de sensores 24 V	
• 24 V	Sí; 1L+ (-3 V)
• Intensidad de salida, máx.	400 mA

Referencia	6ES7350-1AH03-0AE0 FM350-1, MOD. CONTADORES, HASTA 500KHZ
Pérdidas	
Pérdidas, típ.	4,5 W
Entradas digitales	
Nº de entradas digitales	3
Funciones	1 para arranque de puerta, 1 para parada de puerta, 1 para ajuste del contador
Tensión de entrada	
• para señal "0"	-28,8 ... +5 V
• para señal "1"	+11 a +28,8 V
Intensidad de entrada	
• para señal "1", típ.	9 mA
Salidas digitales	
Número de salidas	2
Protección contra cortocircuito	Sí; por pulsación electrónica
Limitación de la sobretensión inductiva de corte a	2L+ (-39 V)
Tensión de salida	
• para señal "0", máx.	3 V
• para señal "1", mín.	2L+ (-1,5 V)
Intensidad de salida	
• para señal "1" valor nominal	0,5 A
• para señal "1" rango admisible para 0 a 60 °C, mín.	5 mA
• para señal "1" rango admisible para 0 a 60 °C, máx.	0,6 A
Retardo a la salida con carga resistiva	
• "0" a "1", máx.	300 µs

Datos técnicos (continuación)

Referencia	6ES7350-1AH03-0AE0 FM350-1, MOD. CONTADORES, HASTA 500KHZ
Sensor	
Sensores compatibles	
• Encóder incremental (con señales invertidas)	Sí; con 2 trenes de impulsos desfasados 90°
• Encóder incremental (sin señales invertidas)	Sí
• Detector de 24 V	Sí
• Sensor de sentido 24 V	Sí; 1 serie de impulsos, 1 nivel de detección
Contadores	
Nº de entradas de contador	1
Rango de contaje, descripción	32 bits o ± 31 bits
Ancho mínimo de impulso, configurables	Sí; 2,5 ó 25 μ s
Entrada de contador 5 V	
• Tipo	RS 422
• Resistencia terminadora	220 Ω
• Tensión de entrada diferencial	1,3 V
• Frecuencia de contaje máx.	500 kHz
Entrada de contador 24 V	
• Tensión de entrada para señal "0"	-28,8 ... +5 V
• Tensión de entrada para señal "1"	+11 a +28,8 V
• Intensidad de entrada para señal "1", tip.	9 mA
• Frecuencia de contaje máx.	200 kHz
• Ancho mínimo de impulso	2,5 μ s

Referencia	6ES7350-1AH03-0AE0 FM350-1, MOD. CONTADORES, HASTA 500KHZ
Aislamiento galvánico	
Aislamiento galvánico módulos de E digitales	
• entre los canales y bus de fondo	Sí; Optoacoplador
Aislamiento galvánico módulos de S digitales	
• entre los canales y bus de fondo	Sí; Optoacoplador
Aislamiento galvánico contadores	
• entre los canales y bus de fondo	Sí; Optoacoplador
Aislamiento	
Aislamiento ensayado con	500 V
Sistema de conexión	
Conector frontal requerido	1 x 20 polos
Dimensiones	
Ancho	40 mm
Alto	125 mm
Profundidad	120 mm
Pesos	
Peso, aprox.	250 g

Advanced Controller SIMATIC S7-300

Módulos de periferia

Módulos de función

Módulo contador FM 350-1**Datos de pedido****Referencia****Módulo contador FM 350-1**con 1 canal, máx. 500 kHz;
para encóders incrementales**6ES7350-1AH03-0AE0****Conector codificador,
adaptador de rango de medida
para entradas analógicas**

Repuesto

6ES7974-0AA00-0AA0**Conector frontal**

20 polos, con bornes de tornillo

- 1 unidad
- 100 unidades

6ES7392-1AJ00-0AA0**6ES7392-1AJ00-1AB0**

20 polos, con bornes de resorte

- 1 unidad
- 100 unidades

6ES7392-1BJ00-0AA0**6ES7392-1BJ00-1AB0****Conector de bus de fondo**

1 unidad (repuesto)

6ES7390-0AA00-0AA0**Tiras rotulables**

10 unidades (repuesto)

6ES7392-2XX00-0AA0**Pliegos para rotulación
por impresora**ver en "Accesorios",
página 5/264**Etiqueta de numeración de slot**

Repuesto

6ES7912-0AA00-0AA0**Estribo de contactado
de pantallas**ancho 80 mm, c/u con 2 filas
para 4 abrazaderas de conexión
de pantallas**6ES7390-5AA00-0AA0****Abrazaderas de conexión
de pantallas**

2 unidades

para 2 cables con 2 a 6 mm
de diámetro**6ES7390-5AB00-0AA0**para 1 cable con 3 a 8 mm
de diámetro**6ES7390-5BA00-0AA0**para 1 cable con 4 a 13 mm
de diámetro**6ES7390-5CA00-0AA0****Encóder incremental conectable
6FX2 001-2...**ver en Industry Mall, en
SIMODRIVE Sensor o bien
Motion Connect 500
(ver también
<http://www.siemens.com/simatic-technology>)**Referencia****Cable de señales**confeccionado,
para encóders HTL y TTL,
sin conector Sub-D, UL/DESINA**6FX5002-2CA12-** ■ ■ ■ **0**

Clave de longitud:

0 m

1

100 m

2

200 m

3

0 m

A

10 m

B

20 m

C

30 m

D

40 m

E

50 m

F

60 m

G

70 m

H

80 m

J

90 m

K

0 m

A

1 m

B

2 m

C

3 m

D

4 m

E

5 m

F

6 m

G

7 m

H

8 m

J

9 m

K

Sinopsis



- Módulo contador inteligente de 8 canales para tareas universales de contaje y medición
- Para la conexión directa de encóders incrementales de 24 V, detectores de sentido, detectores de proximidad o sensores NAMUR
- Función de comparación con valores de comparación definibles (el número depende del modo de operación)
- Salidas digitales integradas para emitir la reacción que se produce al alcanzar el valor de comparación
- Modos de operación:
 - Contaje sin fin/contaje único/contaje periódico
 - Medición de frecuencia/velocidad
 - Medición del periodo
 - Dosificación

Nota:

Para encóders incrementales y cables de conexión preconfeccionados para las funciones de contaje y posicionamiento, ver SIMODRIVE Sensor o Motion Connect 500.

<http://www.siemens.com/simatic-technology>

Datos técnicos

Referencia	6ES7350-2AH01-0AE0 FM350-2, MODULO CONTAD. 8 CANALES, 20KHZ
Tensión de alimentación	
Tensión auxiliar 1L+, tensión de carga 2L+	
• Valor nominal (DC)	24 V
Intensidad de entrada	
de la tensión de carga L+ (sin carga), máx.	150 mA
de bus de fondo 5 V DC, máx.	100 mA
Alimentación de sensores	
Tipo de tensión de salida	Alimentación de sensores NAMUR: 8,2 V +/-2%
Protección contra cortocircuito	Sí
Intensidad de salida	
• Valor nominal	200 mA
Pérdidas	
Pérdidas, típ.	10 W
Entradas digitales	
Nº de entradas digitales	8
Número de entradas NAMUR	8
Funciones	cada 1 para arranque de puerta/ parada de puerta
Tensión de entrada	
• para señal "0"	-3 a +5 V
• para señal "1"	11 a 30,2 V
Intensidad de entrada	
• para señal "0", máx. (intensidad de reposo admisible)	2 mA
• para señal "1", típ.	9 mA
Retardo a la entrada (a tensión nominal de entrada) para entradas estándar	
- en transición "0" a "1", máx.	50 µs

Referencia	6ES7350-2AH01-0AE0 FM350-2, MODULO CONTAD. 8 CANALES, 20KHZ
Longitud del cable	
• apantallado, máx.	100 m
Salidas digitales	
Número de salidas	8
Protección contra cortocircuito	Sí
Limitación de la sobretensión inductiva de corte a	L+ (-40 V)
Tensión de salida	
• para señal "1", mín.	L+ (-0,8 V)
Intensidad de salida	
• para señal "1" valor nominal	0,5 A
• para señal "0" intensidad residual, máx.	0,5 mA
Retardo a la salida con carga resistiva	
• "0" a "1", máx.	300 µs
Frecuencia de conmutación	
• con carga resistiva, máx.	500 Hz
• con carga inductiva, máx.	0,5 Hz
Corriente total de salidas (por grupo)	
Posición de montaje horizontal	
- hasta 40 °C, máx.	4 A
- hasta 60 °C, máx.	2 A
todas las restantes posiciones de montaje	
- hasta 40 °C, máx.	2 A
Longitud del cable	
• apantallado, máx.	600 m
• no apantallado, máx.	100 m
Sensor	
Sensores compatibles	
• Encóder incremental (sin señales invertidas)	Sí
• Detector de 24 V	Sí
• Sensor de sentido 24 V	Sí
• Sensor NAMUR	Sí
• Sensor a 2 hilos	Sí

Advanced Controller SIMATIC S7-300

Módulos de periferia

Módulos de función

Módulo contador FM 350-2**Datos técnicos** (continuación)

Referencia	6ES7350-2AH01-0AE0 FM350-2, MODULO CONTAD. 8 CANALES, 20KHZ
Sensor NAMUR	
• Señal de entrada	según DIN 19234
• Intensidad de entrada para señal "0", máx.	1,2 mA
• Intensidad de entrada para señal "1", mín.	2,1 mA
• Retardo de entrada, máx.	50 µs
• Frecuencia de entrada, máx.	20 kHz
• Longitud del cable apantallado, máx.	100 m
Alarmas/diagnósticos/información de estado	
Funciones de diagnóstico	Si; Se puede leer la información de diagnóstico
Alarmas	
• Alarma de diagnóstico	Si; parametrizable
• Alarma de proceso	Si; parametrizable
Entrada de contador 24 V	
• Cantidad	8; 32 bits o ±31 bits
• Tensión de entrada para señal "0"	-3 a +5 V
• Tensión de entrada para señal "1"	11 a 30,2 V
• Intensidad de entrada para señal "0", máx. (intensidad de reposo permitida)	2 mA
• Intensidad de entrada para señal "1", tip.	9 mA
• Retardo de entrada, máx.	50 µs
• Frecuencia de contaje máx.	20 kHz; Encóder incremental: 10 kHz
• Longitud del cable, máx.	100 m

Referencia	6ES7350-2AH01-0AE0 FM350-2, MODULO CONTAD. 8 CANALES, 20KHZ
Aislamiento galvánico	
Aislamiento galvánico módulos de E digitales	
• entre los canales y bus de fondo	Si; y pantalla
Aislamiento galvánico módulos de S digitales	
• entre los canales y bus de fondo	Si; y pantalla
Aislamiento galvánico contadores	
• entre los canales y bus de fondo	Si; y pantalla
Sistema de conexión	
Conector frontal requerido	1 x 40 polos
Dimensiones	
Ancho	80 mm
Alto	125 mm
Profundidad	120 mm
Pesos	
Peso, aprox.	460 g

Datos de pedido

Datos de pedido	Referencia
Módulo contador FM 350-2 Con 8 canales, máx. 20 kHz; para encóders incrementales de 24 V y encóders NAMUR; incl. paquete de configuración y documentación electrónica en CD	6ES7350-2AH01-0AE0
Conector frontal 40 polos, con bornes de tornillo	
• 1 unidad	6ES7392-1AM00-0AA0
• 100 unidades	6ES7392-1AM00-1AB0
40 polos, con bornes de resorte	
• 1 unidad	6ES7392-1BM01-0AA0
• 100 unidades	6ES7392-1BM01-1AB0
Conector de bus de fondo 1 unidad (repuesto)	6ES7390-0AA00-0AA0
Tiras rotulables 10 unidades (repuesto)	6ES7392-2XX10-0AA0
Piegos para rotulación por impresora	ver en "Accesorios", página 5/264
Etiqueta de numeración de slot Repuesto	6ES7912-0AA00-0AA0

Referencia

Referencia	Referencia
Estribo de contactado de pantallas Ancho 80 mm, c/u con 2 filas para 4 abrazaderas de conexión de pantallas	6ES7390-5AA00-0AA0
Abrazaderas de conexión de pantallas 2 unidades	
Para 2 cables con 2 a 6 mm de diámetro	6ES7390-5AB00-0AA0
Para 1 cable con 3 a 8 mm de diámetro	6ES7390-5BA00-0AA0
Para 1 cable con 4 a 13 mm de diámetro	6ES7390-5CA00-0AA0
Cable de señales Confeccionado, para encóders HTL y TTL, sin conector Sub-D, UL/DESINA Clave de longitud:	6FX5002-2CA12- ■ ■ ■ 0 ver FM 350-1, página 5/138

Sinopsis



- Módulo de posicionamiento redundante para accionamientos marcha rápida/lenta
- 4 salidas digitales por canal para el mando del motor
- Realimentación de posición por encoder incremental o síncrono serie

Nota:

Sistemas de medición de desplazamiento y cables de conexión preconectorizados para funciones de contaje y posicionamiento se ofrecen como Sensor SIMODRIVE y Motion Connect 500, respectivamente.

<http://www.siemens.com/simatic-technology>

Datos técnicos

Referencia	6ES7351-1AH02-0AE0 FM351 MOD. POSICIONAM. MARCHA LENTA/RAP.
Tensión de alimentación	
Valor nominal (DC)	
• 24 V DC	Sí
Tensión de carga L+	
• Valor nominal (DC)	24 V
Intensidad de entrada	
Consumo, máx.	350 mA
de bus de fondo 5 V DC, máx.	150 mA
Alimentación de sensores	
Alimentación de sensores 5 V	
• 5 V	Sí
• Intensidad de salida, máx.	350 mA
• Longitud del cable, máx.	32 m
Alimentación de sensores 24 V	
• 24 V	Sí
• Intensidad de salida, máx.	400 mA; por canal
• Longitud del cable, máx.	100 m
Pérdidas	
Pérdidas, típ.	7,9 W

Referencia	6ES7351-1AH02-0AE0 FM351 MOD. POSICIONAM. MARCHA LENTA/RAP.
Entradas digitales	
Nº de entradas digitales	8
Funciones	Leva de referencia, leva de inversión, ajuste de valor real al vuelo, arranque/parada posicionamiento
Tensión de entrada	
• Valor nominal (DC)	24 V
• para señal "0"	-3 a +5 V
• para señal "1"	+11 a +30 V
Intensidad de entrada	
• para señal "0", máx. (intensidad de reposo admisible)	2 mA
• para señal "1", típ.	6 mA
Salidas digitales	
Número de salidas	8
Funciones	Desplazamiento rápido, desplazamiento lento, giro a derecha, giro a izquierda
Protección contra cortocircuito	Sí
Tensión de salida	
• Valor nominal (DC)	24 V
• para señal "1", mín.	UP -0,8 V
Intensidad de salida	
• para señal "1" rango admisible para 0 a 60 °C, mín.	5 mA; con Upmáx
• para señal "1" rango admisible para 0 a 60 °C, máx.	600 mA; con Upmáx
• para señal "0" intensidad residual, máx.	0,5 mA

Advanced Controller SIMATIC S7-300

Módulos de periferia

Módulos de función

Módulo de posicionamiento FM 351**Datos técnicos** (continuación)

Referencia	6ES7351-1AH02-0AE0 FM351 MOD. POSICIONAM. MARCHA LENTA/RAP.
Sensor	
Sensores compatibles	
• Encóder incremental (con señales invertidas)	Sí
• Encóder incremental (sin señales invertidas)	Sí
• Encóder absoluto (SSI)	Sí
• Sensor a 2 hilos	Sí
- Intensidad permitida en reposo (sensor a 2 hilos), máx.	2 mA; con la señal 0, máx. 2 mA; con la señal 1, máx. 6 mA
Señales de encóder, incremental (con invertidas)	
• Señales de marcas de pista	A, notA, B, notB
• Señal de marca cero	N, notN
• Señal de entrada	Señal diferencial 5 V (RS422 fís.)
• Frecuencia de entrada, máx.	0,5 MHz
Señales de encóder, incremental (sin invertidas)	
• Señales de marcas de pista	A, B
• Señal de marca cero	N
• Tensión de entrada	24 V
• Frecuencia de entrada, máx.	50 kHz; 50 kHz con 25 m de longitud de cable; 25 kHz con 100 m de longitud de cable

Referencia	6ES7351-1AH02-0AE0 FM351 MOD. POSICIONAM. MARCHA LENTA/RAP.
Señales de encóder, absoluto (SSI)	
• Señal de entrada	Señal diferencial 5 V (RS422 fís.)
• Señal de datos	DATA, notDATA
• Señal de reloj	CL, notCL
• Longitud de telegrama, parametrizable	13 ó 25 bits
• Frecuencia de reloj máx.	1,5 MHz
• Código Gray	Sí
• Longitud del cable apantallado, máx.	200 m; con máx. 188 kHz
Aislamiento galvánico	
Aislamiento galvánico módulos de E digitales	
• Aislamiento galvánico módulos de E digitales	Sí
Aislamiento galvánico módulos de S digitales	
• Aislamiento galvánico módulos de S digitales	Sí
Sistema de conexión	
Conector frontal requerido	1 x 20 polos
Dimensiones	
Ancho	80 mm
Alto	125 mm
Profundidad	120 mm
Pesos	
Peso, aprox.	550 g

Datos de pedido	Referencia	Referencia
Módulo de posicionamiento FM 351 para accionamientos de marcha rápida/lenta	6ES7351-1AH02-0AE0	
Conector frontal 20 polos, con bornes de tornillo • 1 unidad • 100 unidades	6ES7392-1AJ00-0AA0 6ES7392-1AJ00-1AB0	6FX50 2-2CC11-
20 polos, con bornes de resorte • 1 unidad • 100 unidades	6ES7392-1BJ00-0AA0 6ES7392-1BJ00-1AB0	6FX50 2-2CD01-
Conector de bus de fondo	6ES7390-0AA00-0AA0	6FX50 2-2CD24-
1 unidad (repuesto)		0
Tiras rotulables	6ES7392-2XX00-0AA0	1
10 unidades (repuesto)		4
Etiqueta de numeración de slot	6ES7912-0AA00-0AA0	0 m
Pliegos para rotulación por impresora Repuesto	ver en "Accesorios", página 5/264	100 m
Estribo de contactado de pantallas	6ES7390-5AA00-0AA0	200 m
ancho 80 mm, c/u con 2 filas para 4 abrazaderas de conexión de pantallas		0 m
Abrazaderas de conexión de pantallas		10 m
2 unidades		20 m
para 2 cables con 2 a 6 mm de diámetro	6ES7390-5AB00-0AA0	30 m
para 1 cable con 3 a 8 mm de diámetro	6ES7390-5BA00-0AA0	40 m
para 1 cable con 4 a 13 mm de diámetro	6ES7390-5CA00-0AA0	50 m
		60 m
		70 m
		80 m
		90 m
		0 m
		1 m
		2 m
		3 m
		4 m
		5 m
		6 m
		7 m
		8 m
		9 m
		0,0 m
		0,1 m
		0,2 m
		0,3 m
		0,4 m
		0,5 m
		0,6 m
		0,7 m
		0,8 m

Advanced Controller SIMATIC S7-300

Módulos de periferia

Módulos de función

Secuenciador electrónico de levas FM 352**Sinopsis**

- Secuenciador electrónico de levas muy rápido
- Alternativa económica a los secuenciadores de levas mecánicos
- 32 pistas de levas, 13 salidas digitales integradas para mando directo de acciones
- Realimentación de posición por encoder incremental o síncrono serie

Nota:

Sistemas de medición de desplazamiento y cables de conexión preconectorizados para funciones de contaje y posicionamiento se ofrecen como Sensor SIMODRIVE y Motion Connect 500, respectivamente.

<http://www.siemens.com/simatic-technology>

Datos técnicos

Referencia	6ES7352-1AH02-0AE0 LEVA ELECTRONICA FM352
Tensión de alimentación	
Valor nominal (DC)	
• 24 V DC	Sí
Intensidad de entrada	
de la tensión de carga L+ (sin carga), máx.	200 mA
de bus de fondo 5 V DC, máx.	100 mA
Alimentación de sensores	
Alimentación de sensores 5 V	
• 5 V	Sí
• Intensidad de salida, máx.	300 mA
• Longitud del cable, máx.	32 m
Alimentación de sensores 24 V	
• 24 V	Sí
• Intensidad de salida, máx.	300 mA
• Longitud del cable, máx.	100 m
Pérdidas	
Pérdidas, típ.	8,1 W
Entradas digitales	
Nº de entradas digitales	4
Funciones	Sensor del punto de referencia, ajuste de valor real al vuelo/medición de longitud, habilitación del freno, habilitación de la salida de pista nº 3
Tensión de entrada	
• Valor nominal (DC)	24 V
• para señal "0"	-30 a +5 V
• para señal "1"	+11 a +30 V
Intensidad de entrada	
• para señal "0", máx. (intensidad de reposo admisible)	2 mA
• para señal "1", típ.	9 mA
Salidas digitales	
Número de salidas	13
Funciones	Pista de levas
Protección contra cortocircuito	Sí
Tensión de salida	
• Valor nominal (DC)	24 V
• para señal "1", mín.	UP -0,8 V

Referencia	6ES7352-1AH02-0AE0 LEVA ELECTRONICA FM352
Intensidad de salida	
• para señal "1" rango admisible para 0 a 60 °C, mín.	5 mA; con Upmáx
• para señal "1" rango admisible para 0 a 60 °C, máx.	600 mA; con Upmáx
• para señal "0" intensidad residual, máx.	0,5 mA
Sensor	
Sensores compatibles	
• Encóder incremental (con señales invertidas)	Sí
• Encóder incremental (sin señales invertidas)	Sí
• Encóder absoluto (SSI)	Sí
• Sensor a 2 hilos	Sí
- Intensidad permitida en reposo (sensor a 2 hilos), máx.	2 mA
Señales de encóder, incremental (con invertidas)	
• Señales de marcas de pista	A, notA, B, notB
• Señal de marca cero	N, notN
• Señal de entrada	Señal diferencial 5 V (RS422 fis.)
• Frecuencia de entrada, máx.	1 MHz
Señales de encóder, incremental (sin invertidas)	
• Señales de marcas de pista	A, B
• Señal de marca cero	N
• Tensión de entrada	24 V
• Frecuencia de entrada, máx.	50 kHz; 50 kHz con 25 m de longitud de cable; 25 kHz con 100 m de longitud de cable
Señales de encóder, absoluto (SSI)	
• Señal de datos	DATA, notDATA
• Señal de reloj	CL, notCL
• Longitud de telegrama, parametrizable	13 ó 25 bits
• Frecuencia de reloj máx.	1 MHz
• Código Gray	1
• Longitud del cable apantallado, máx.	320 m; con máx. 125 kHz
Aislamiento galvánico	
Aislamiento galvánico módulos de E digitales	
• Aislamiento galvánico módulos de E digitales	No

Datos técnicos (continuación)

Referencia	6ES7352-1AH02-0AE0 LEVA ELECTRONICA FM352
Aislamiento galvánico módulos de S digitales	
• Aislamiento galvánico módulos de S digitales	No
Sistema de conexión	
Conector frontal requerido	1 x 20 polos

Referencia	6ES7352-1AH02-0AE0 LEVA ELECTRONICA FM352
Dimensiones	
Ancho	80 mm
Alto	125 mm
Profundidad	120 mm
Pesos	
Peso, aprox.	550 g

Datos de pedido

Datos de pedido	Referencia
Secuenciador electrónico de levas FM 352	6ES7352-1AH02-0AE0
Conector frontal	
20 polos, con bornes de tornillo	
• 1 unidad	6ES7392-1AJ00-0AA0
• 100 unidades	6ES7392-1AJ00-1AB0
20 polos, con bornes de resorte	
• 1 unidad	6ES7392-1BJ00-0AA0
• 100 unidades	6ES7392-1BJ00-1AB0
Conector de bus de fondo	6ES7390-0AA00-0AA0
1 unidad (repuesto)	
Tiras rotulables	6ES7392-2XX00-0AA0
10 unidades (repuesto)	
Pliegos para rotulación por impresora	ver en "Accesorios", página 5/264
Etiqueta de numeración de slot	6ES7912-0AA00-0AA0
Repuesto	
Estribo de contactado de pantallas	6ES7390-5AA00-0AA0
ancho 80 mm, c/u con 2 filas para 4 abrazaderas de conexión de pantallas	
Abrazaderas de conexión de pantallas	
2 unidades	
para 2 cables con 2 a 6 mm de diámetro	6ES7390-5AB00-0AA0
para 1 cable con 3 a 8 mm de diámetro	6ES7390-5BA00-0AA0
para 1 cable con 4 a 13 mm de diámetro	6ES7390-5CA00-0AA0

Datos de pedido	Referencia
Cable de señales	
confeccionado, para encoders absolutos SSI, UL/DESINA	6FX50 2-2CC11-
confeccionado, para encoders TTL 6FX2001-1, UL/DESINA	6FX50 2-2CD01-
confeccionado, para encoders TTL de 24 V, UL/DESINA	6FX50 2-2CD24-
No engastado	0
Lado del módulo engastado, caja de conector adjunta	1
Lado del motor engastado, caja de conector adjunta	4
0 m	1
100 m	2
200 m	3
0 m	A
10 m	B
20 m	C
30 m	D
40 m	E
50 m	F
60 m	G
70 m	H
80 m	J
90 m	K
0 m	A
1 m	B
2 m	C
3 m	D
4 m	E
5 m	F
6 m	G
7 m	H
8 m	J
9 m	K
0,0 m	0
0,1 m	1
0,2 m	2
0,3 m	3
0,4 m	4
0,5 m	5
0,6 m	6
0,7 m	7
0,8 m	8

Advanced Controller SIMATIC S7-300

Módulos de perifería
Módulos de función

High Speed Boolean Processor FM 352-5

Sinopsis



- El módulo llamado High Speed Boolean Processor FM 352-5 ofrece funciones de control binario super rápidas así como algunas de las acciones de conmutación más rápidas realizables hasta ahora (tiempo de ciclo: 1 µs).
- Es posible programar con los lenguajes KOP y FUP.
- El juego de operaciones disponible comprende instrucciones al bit (subjuego de instrucciones de STEP 7), temporizadores, contadores, divisores de frecuencia, generadores de frecuencia, registros de desplazamiento.
- 12 E digitales/8 S digitales integradas.
- 2 variantes: Salidas digitales tipo M o P.
- 1 canal para conectar un encóder incremental de 24 V, un encóder incremental de 5 V (RS 422) o un encóder absoluto SSI.

El módulo FM 352-5 requiere una Micro Memory Card para poder funcionar.

Nota:

Los sistemas de medición del desplazamiento y los cables de conexión preconectorizados para las funciones de contaje y posicionamiento se ofrecen en la sección SIMODRIVE Sensor y Motion Connect 500, respectivamente.

<http://www.siemens.com/simatic-technology>

Datos técnicos

Referencia	6ES7352-5AH01-0AE0 FM 352-5, BOOLEAN PROCESSOR 12ED/8SD	6ES7352-5AH11-0AE0 FM 352-5 PNP, BOOLEAN PROCESSOR 12ED/8SD
Tensión de alimentación		
Valor nominal (DC)		
• 24 V DC	Sí	Sí
Tensión de carga L+		
• Valor nominal (DC)	24 V	24 V
• Protección contra inversión de polaridad	Sí	Sí
Intensidad de entrada		
de la tensión de carga 1L+, máx.	150 mA; típ. 60 mA	150 mA; típ. 60 mA
de la tensión de carga 2L+ (sin carga), máx.	200 mA; típ. 60 mA, alimentación E/S dig.	200 mA; típ. 60 mA, alimentación E/S dig.
de la tensión de carga 3L+ (con sensores), máx.	600 mA; típ. 80 mA más la alimentación de los sensores	600 mA; típ. 80 mA más la alimentación de los sensores
de la tensión de carga 3L+ (sin sensores), máx.	200 mA; típ. 80 mA	200 mA; típ. 80 mA
de bus de fondo 5 V DC, típ.	135 mA	135 mA
Alimentación de sensores		
Alimentación de sensores 5 V		
• 5 V	Sí	Sí
• Protección contra cortocircuito	Sí; protección de sobrecarga electrónica; sin protección ante una tensión normal o de contador.	Sí; protección de sobrecarga electrónica; sin protección ante una tensión normal o de contador.
• Intensidad de salida, máx.	250 mA	250 mA
Alimentación de sensores 24 V		
• 24 V	Sí	Sí
• Protección contra cortocircuito	Sí; Protección de sobreintensidad y sobretemperatura en caso de sobrecarga; diagnóstico cuando la salida alcanza el límite de temperatura; sin protección ante una tensión normal o de contador	Sí; Protección de sobreintensidad y sobretemperatura en caso de sobrecarga; diagnóstico cuando la salida alcanza el límite de temperatura; sin protección ante una tensión normal o de contador
• Intensidad de salida, máx.	400 mA	400 mA

Datos técnicos (continuación)

Referencia	6ES7352-5AH01-0AE0 FM 352-5, BOOLEAN PROCESSOR 12ED/8SD	6ES7352-5AH11-0AE0 FM 352-5 PNP, BOOLEAN PROCESSOR 12ED/8SD
Pérdidas		
Pérdidas, típ.	6,5 W	6,5 W
Memoria		
Tipo de memoria	RAM	RAM
Tamaño de memoria	128 kbyte; necesario para el funcionamiento, MMC	128 kbyte; necesario para el funcionamiento, MMC
Entradas digitales		
Nº de entradas digitales	8; estándar y hasta 12 con entradas de sensor de 24 V DC como entradas digitales	8; estándar y hasta 12 con entradas de sensor de 24 V DC como entradas digitales
Tensión de entrada		
• Valor nominal (DC)	24 V	24 V
• para señal "0"	-30 a +5 V	-30 a +5 V
• para señal "1"	+11 a +30 V	+11 a +30 V
Intensidad de entrada		
• para señal "0", máx. (intensidad de reposo admisible)	1,5 mA	1,5 mA
• para señal "1", típ.	3,8 mA	3,8 mA
Retardo a la entrada (a tensión nominal de entrada)		
• Frecuencia de entrada (con 0,1 ms de retardo), máx.	200 kHz	200 kHz
• Retardo digital de filtro programable	ninguno, 5 µs, 10 µs, 15 µs, 20 µs, 50 µs, 1,6 ms	ninguno, 5 µs, 10 µs, 15 µs, 20 µs, 50 µs, 1,6 ms
• Ancho mínimo de impulso para reacción del programa	1 µs, 5 µs, 10 µs, 15 µs, 20 µs, 50 µs, 1,6 ms	1 µs, 5 µs, 10 µs, 15 µs, 20 µs, 50 µs, 1,6 ms
para entradas estándar		
- en transición "0" a "1", máx.	3 µs; típ. 1,5 µs	3 µs; típ. 1,5 µs
Longitud del cable		
• apantallado, máx.	600 m	600 m
• no apantallado, máx.	100 m; Se recomienda cable apantallado si el retardo del filtro está ajustado en menos de 1,6 ms	100 m; Se recomienda cable apantallado si el retardo del filtro está ajustado en menos de 1,6 ms
Salidas digitales		
Número de salidas de tipo M	8	8
Tipo P	Sí	No
Protección contra cortocircuito	No	Sí
• Umbral de respuesta, típ.	Sí; Protección contra sobretensiones, protección térmica 1,7 a 3,5 A	Sí; Protección contra sobretensiones, protección térmica 1,7 a 3,5 A
Limitación de la sobretensión inductiva de corte a	2M -45 V típ., (-40 V a -55 V); observación: sin protección contra sobretensiones inductivas > 55 mJ	2M -45 V típ., (-40 V a -55 V); observación: sin protección contra sobretensiones inductivas > 55 mJ
Ataque de una entrada digital	No	Sí
Poder de corte de las salidas		
• con carga tipo lámpara, máx.	5 W	5 W
Tensión de salida		
• Valor nominal (DC)	24 V	24 V
• para señal "0", máx.	28,8 V	28,8 V
• para señal "1", máx.	0,5 V	0,5 V
Intensidad de salida		
• para señal "1" valor nominal	0,5 A; a 60 °C	0,5 A; a 60 °C
• para señal "1" rango admisible para 0 a 60 °C, mín.	5 mA	5 mA
• para señal "1" rango admisible para 0 a 60 °C, máx.	600 mA	600 mA
• para señal "0" intensidad residual, máx.	1 mA	1 mA
Retardo a la salida con carga resistiva		
• "0" a "1", máx.	1 µs; 0,6 µs 50 mA/1,0 µs 0,5 A	1 µs; 0,6 µs 50 mA/1,0 µs 0,5 A
• "1" a "0", máx.	1,5 µs; 1,7 µs 50 mA/1,5 µs 0,5 A	1,5 µs; 1,7 µs 50 mA/1,5 µs 0,5 A

Advanced Controller SIMATIC S7-300

Módulos de periferia

Módulos de función

High Speed Boolean Processor FM 352-5

Datos técnicos (continuación)

Referencia	6ES7352-5AH01-0AE0 FM 352-5, BOOLEAN PROCESSOR 12ED/8SD	6ES7352-5AH11-0AE0 FM 352-5 PNP, BOOLEAN PROCESSOR 12ED/8SD
Conexión en paralelo de dos salidas		
• para aumentar la potencia	Sí; 2	Sí; 2
Frecuencia de conmutación		
• con carga resistiva, máx.	100 kHz; 20 kHz con 0,5 A; 100 kHz con 0,25 A	100 kHz; 20 kHz con 0,5 A; 100 kHz con 0,25 A
• con carga inductiva, máx.	2 Hz; 2 Hz con 0,5 A con diodo de conmutador externo; 0,5 Hz con 0,5 A sin diodo de conmutador externo	2 Hz; 2 Hz con 0,5 A con diodo de conmutador externo; 0,5 Hz con 0,5 A sin diodo de conmutador externo
• con carga tipo lámpara, máx.	10 Hz	10 Hz
Longitud del cable		
• apantallado, máx.	600 m	600 m
• no apantallado, máx.	100 m	100 m
Sensor		
Sensores compatibles		
• Encóder incremental (con señales invertidas)	Sí	Sí
• Encóder incremental (sin señales invertidas)	Sí	Sí
• Encóder absoluto (SSI)	Sí	Sí
• Sensor a 2 hilos	Sí	Sí
- Intensidad permitida en reposo (sensor a 2 hilos), máx.	1,5 mA	1,5 mA
Señales de encóder, incremental (con invertidas)		
• Señales de marcas de pista	A, notA, B, notB	A, notA, B, notB
• Señal de marca cero	N, notN	N, notN
• Señal de entrada	Señal diferencial 5 V (RS422 fís.)	Señal diferencial 5 V (RS422 fís.)
• Frecuencia de entrada, máx.	500 kHz	500 kHz
• Longitud del cable apantallado, máx.	100 m; 100 m con alimentación de 24 V y 500 kHz; 32 m con alimentación de 5 V y 500 kHz	100 m; 100 m con alimentación de 24 V y 500 kHz; 32 m con alimentación de 5 V y 500 kHz
Señales de encóder, incremental (sin invertidas)		
• Señales de marcas de pista	A, B	A, B
• Señal de marca cero	N	N
• Tensión de entrada	24 V	24 V
• Frecuencia de entrada, máx.	200 kHz	200 kHz
• Longitud del cable apantallado, máx.	50 m; longitud de cable, encóder incremental HTL, Siemens, tipo 6FX2001-4: 50 kHz, 25 m apantallado, máx., 25 kHz, 50 m apantallado, máx.	50 m; longitud de cable, encóder incremental HTL, Siemens, tipo 6FX2001-4: 50 kHz, 25 m apantallado, máx., 25 kHz, 50 m apantallado, máx.
Señales de encóder, absoluto (SSI)		
• Señal de datos	DATA, notDATA	DATA, notDATA
• Señal de reloj	CK, notCK	CK, notCK
• Longitud de telegrama, parametrizable	13 ó 25 bits	13 ó 25 bits
• Frecuencia de reloj máx.	1 MHz; 125 kHz, 250 kHz, 500 kHz o 1 MHz	1 MHz; 125 kHz, 250 kHz, 500 kHz o 1 MHz
• Longitud del cable apantallado, máx.	320 m; a 125 kHz	320 m; a 125 kHz
• Tiempo de monoestable	configurable: 16/32/48/64 µs	configurable: 16/32/48/64 µs
• Modo de escucha	Sí; hasta dos estaciones	Sí; hasta dos estaciones
• Multi vuelta	Sí; 25 bits telegrama	Sí; 25 bits telegrama
Evaluación de señales de encóder		
• Sentido de contaje, adelante	Sí	Sí
• Sentido de contaje, atrás	Sí	Sí
Tiempos de reacción		
Tiempo de reacción de entrada hasta salida	5 V entrada en 24 V salida, filtro 0: 1 a 4 µs (típ.); 24 V entrada en 24 V salida, filtro 0: 2 a 6 µs (típ.)	5 V entrada en 24 V salida, filtro 0: 1 a 4 µs (típ.); 24 V entrada en 24 V salida, filtro 0: 2 a 6 µs (típ.)
Interfaces		
Punto a punto		
• Tiempos de actualización	Interfaz PLC: 1,7 ms	Interfaz PLC: 1,7 ms

Datos técnicos (continuación)

Referencia	6ES7352-5AH01-0AEO	6ES7352-5AH11-0AEO
	FM 352-5, BOOLEAN PROCESSOR 12ED/8SD	FM 352-5 PNP, BOOLEAN PROCESSOR 12ED/8SD
Alarmas/diagnósticos/ información de estado		
Alarmas		
• Alarma de diagnóstico	Sí; Faltan 1L, 2L, 3L; errores MMC; sobrecarga de salida (8); sobrecarga de alimentación de sensores; rotura de hilo diferencial; error de parámetro; rebose de telegrama SSI	Sí; Faltan 1L, 2L, 3L; errores MMC; sobrecarga de salida (8); sobrecarga de alimentación de sensores; rotura de hilo diferencial; error de parámetro; rebose de telegrama SSI
• Alarma de proceso	Sí; 8 disponibles; para generación mediante programa de usuario	Sí; 8 disponibles; para generación mediante programa de usuario
Avisos de diagnósticos		
• Rotura de hilo en cable a sensor	Sí	Sí
• Rebase por exceso/por defecto	Sí	Sí
• Falta tensión de carga	Sí	Sí
Contadores		
Rango de contaje, descripción	Margen de contaje (contador de 16 bits): -32.768 a 32.767 (específico del usuario dentro de este rango); margen de contaje (contador de 32 bits): -2.147.483.648 a 2.147.483.647 (específico del usuario dentro de este rango)	Margen de contaje (contador de 16 bits): -32.768 a 32.767 (específico del usuario dentro de este rango); margen de contaje (contador de 32 bits): -2.147.483.648 a 2.147.483.647 (específico del usuario dentro de este rango)
Rango de contaje, límite inferior	-2 147 483 648	-2 147 483 648
Rango de contaje, límite superior	2 147 483 647	2 147 483 647
Modo de contaje		
• Modo de contaje, único	Sí	Sí
• Modo de contaje, continuo	Sí	Sí
• Modo de contaje, periódico	Sí	Sí
Aislamiento galvánico		
entre 1L y 2L y 3L	Sí	Sí
Aislamiento galvánico módulos de E digitales		
• Aislamiento galvánico módulos de E digitales	Sí; Sí CPU, E/S y unidades de sensores están separadas	Sí; Sí CPU, E/S y unidades de sensores están separadas
Configuración programación		
• Tiempo de ciclo del programa (scan)	1 µs	1 µs
Sistema de conexión		
Conector frontal requerido	1 x 40 polos	1 x 40 polos
Dimensiones		
Ancho	80 mm	80 mm
Alto	125 mm	125 mm
Profundidad	120 mm	120 mm
Pesos		
Peso, aprox.	434 g; Peso de los módulos: aprox. 434 g (con conexión 1L & sin conexión E/S o MMC); peso del envío: aprox. 500 g (con conexión a bus y 1L & sin conexión E/S o MMC)	434 g; Peso de los módulos: aprox. 434 g (con conexión 1L & sin conexión E/S o MMC); peso del envío: aprox. 500 g (con conexión a bus y 1L & sin conexión E/S o MMC)

Advanced Controller SIMATIC S7-300

Módulos de periferia

Módulos de función

High Speed Boolean Processor FM 352-5**Datos de pedido****Referencia****High Speed Boolean Processor FM 352-5**

con salidas digitales de conexión M

6ES7352-5AH01-0AE0

con salidas digitales de conexión P

6ES7352-5AH11-0AE0**Micro Memory Card**

128 kbytes

6ES7953-8LG31-0AA0

512 kbytes

6ES7953-8LJ31-0AA0

2 Mbytes

6ES7953-8LL31-0AA0**Conector frontal**

40 polos, con bornes de tornillo

• 1 unidad

6ES7392-1AM00-0AA0

• 100 unidades

6ES7392-1AM00-1AB0

40 polos, con bornes de resorte

• 1 unidad

6ES7392-1BM01-0AA0

• 100 unidades

6ES7392-1BM01-1AB0**Referencia****Cables de señales**

para encoders HTL y TTL, confeccionado, sin conector Sub-D

6FX5002-2CA12- ■ ■ ■ 0

para encoders absolutos SSI 6FX2 001-5, confeccionado, sin conector Sub-D

6FX5002-2CC12- ■ ■ ■ ■

Clave de longitud:

0 m

1

100 m

2

200 m

3

0 m

A

10 m

B

20 m

C

30 m

D

40 m

E

50 m

F

60 m

G

70 m

H

80 m

J

90 m

K

0 m

A

1 m

B

2 m

C

3 m

D

4 m

E

5 m

F

6 m

G

7 m

H

8 m

J

9 m

K

0,0 m

0

0,1 m

1

0,2 m

2

0,3 m

3

0,4 m

4

0,5 m

5

0,6 m

6

0,7 m

7

0,8 m

8

Sinopsis



- Módulo de posicionamiento para motores paso a paso en máquinas de alta velocidad
- Utilizable para el posicionamiento sencillo punto a punto y para perfiles de desplazamiento complejos

Datos técnicos

Referencia	6ES7353-1AH01-0AE0 Control de posicionam. FM 353 (Pasos FM)
Tensión de alimentación	
Valor nominal (DC)	
• 24 V DC	Sí
Rango admisible, límite inferior (DC)	20,4 V
Rango admisible, límite superior (DC)	28,8 V
Intensidad de entrada	
Consumo, máx.	300 mA
Pérdidas	
Pérdidas, típ.	7 W
Entradas digitales	
Nº de entradas digitales	4; + 1 entrada para señal de alarma
Funciones	Leva de referencia, ajuste de valor real al vuelo, medida al vuelo, arranque/parada de posicionamiento, cambio de bloque externo
Tensión de entrada	
• Valor nominal (DC)	24 V
• para señal "0"	-3 a +5 V
• para señal "1"	+11 a +30 V
Intensidad de entrada	
• para señal "0", máx. (intensidad de reposo admisible)	2 mA
• para señal "1", típ.	6 mA; 6 a 15 mA
Salidas digitales	
Número de salidas	4
Funciones	Posición alcanzada: parada, eje avanza, eje retrocede, modificación de la función M M97, modificación de la función M M98, habilitación de arranque, salida directa a través del juego de datos
Protección contra cortocircuito	Sí

Referencia	6ES7353-1AH01-0AE0 Control de posicionam. FM 353 (Pasos FM)
Tensión de salida	
• Valor nominal (DC)	24 V
• para señal "1", mín.	UP -3 V
Intensidad de salida	
• para señal "1" rango admisible para 0 a 55 °C, máx.	0,6 A; con Upmáx
• para señal "0" intensidad residual, máx.	2 mA
Interfaz de accionamiento	
Entrada de señal	
• Función	"Etapa de potencia lista"
Accionamiento paso a paso	
• Tensión de salida diferencial, mín.	2 V; RL = 100 Ohm
• Tensión de salida diferencial para señal "0", máx.	1 V; I _o = 20 mA
• Tensión de salida diferencial para señal "1", mín.	3,7 V; I _o = -20 mA
• Longitud del cable apantallado, máx.	35 m
Aislamiento galvánico	
Aislamiento galvánico módulos de E digitales	
• Aislamiento galvánico módulos de E digitales	No
Aislamiento galvánico módulos de S digitales	
• Aislamiento galvánico módulos de S digitales	No
Sistema de conexión	
Conector frontal requerido	1 x 20 polos
Dimensiones	
Ancho	80 mm
Alto	125 mm
Profundidad	118 mm
Pesos	
Peso, aprox.	500 g

Advanced Controller SIMATIC S7-300

Módulos de periferia

Módulos de función

Módulo de posicionamiento FM 353**Datos de pedido****Referencia****Módulo de posicionamiento FM 353****6ES7353-1AH01-0AE0**

para motores paso a paso;
incl. paquete de configuración
en CD-ROM, al, in, fr, it,
compuesto por

- Manual para FM 353, electrónico
- Bloques de función estándar (software de interfaces STEP 7)
- Software de configuración interactivo para FM 353
- Pantallas de manejo estándar para OP7/OP17

Manual para FM 353

alemán

6ES7353-1AH01-8AG0

inglés

6ES7353-1AH01-8BG0

francés

6ES7353-1AH01-8CG0

italiano

6ES7353-1AH01-8EG0**Edit FM****6FC5263-1AA03-5AB0**

Editor de programas para editar,
cargar y guardar programas CN
desde un PG/PC estándar;
alemán/inglés, en CD-ROM

Cables de conexión y encoders

ver el catálogo NC 60, CA 01
o en Industry Mall

Conector frontal

20 polos, con bornes de tornillo

- 1 unidad
- 100 unidades

6ES7392-1AJ00-0AA0**6ES7392-1AJ00-1AB0**

20 polos, con bornes de resorte

- 1 unidad
- 100 unidades

6ES7392-1BJ00-0AA0**6ES7392-1BJ00-1AB0****Referencia****Conector de bus de fondo****6ES7390-0AA00-0AA0**

1 unidad (repuesto)

Tiras rotulables**6ES7392-2XX00-0AA0**

10 unidades (repuesto)

Pliegos para rotulación por impresoraver en "Accesorios",
página 5/264**Etiqueta de numeración de slot****6ES7912-0AA00-0AA0**

Repuesto

Estribo de contactado de pantallas**6ES7390-5AA00-0AA0**

ancho 80 mm, c/u con 2 filas
para 4 abrazaderas de conexión
de pantallas

Abrazaderas de conexión de pantallas

2 unidades

para 2 cables con 2 a 6 mm
de diámetro

6ES7390-5AB00-0AA0

para 1 cable con 3 a 8 mm
de diámetro

6ES7390-5BA00-0AA0

para 1 cable con 4 a 13 mm
de diámetro

6ES7390-5CA00-0AA0

Sinopsis



- Módulo de regulación de 4 canales para aplicaciones de regulación de temperatura universales
- Aplicable en lazos de regulación de temperatura, presión, caudal y nivel.
- Cómoda función de autooptimización (sintonización) online de lazos de temperatura
- Estructuras de regulación preprogramadas
- 2 algoritmos de regulación
- 2 variantes:
 - FM 355 C como regulador continuo
 - FM 355 S como regulador discontinuo o regulador PWM
- Con 4 salidas analógicas (FM 355 C) u 8 salidas digitales (FM 355 S) para el control directo de los actuadores más habituales
- Continuación de la función de regulación también posible en caso de parada o fallo de la CPU

Datos técnicos

Referencia	6ES7355-0VH10-0AE0 MOD. DE REGUL. FM355C, 4 CAN.	6ES7355-1VH10-0AE0 MOD. DE REGUL. FM355S, 4 CAN.
Tensión de alimentación		
Tensión de carga L+		
• Valor nominal (DC)	24 V	24 V
Intensidad de entrada		
de la tensión de carga L+ (sin carga), máx.	310 mA; típ. 260 mA	270 mA; típ. 220 mA
de bus de fondo 5 V DC, máx.	75 mA; típ. 50 mA	75 mA; típ. 50 mA
Pérdidas		
Pérdidas, típ.	6,5 W	5,5 W
Pérdidas, máx.	7,8 W	6,9 W
Entradas digitales		
Nº de entradas digitales	8	8
Característica de entrada según IEC 61131, tipo 2	Sí	Sí
Tensión de entrada		
• Valor nominal (DC)	24 V	24 V
• para señal "0"	-3 a +5 V	-3 a +5 V
• para señal "1"	13 a 30 V	13 a 30 V
Intensidad de entrada		
• para señal "1", típ.	7 mA	7 mA
Longitud del cable		
• apantallado, máx.	1 000 m	1 000 m
• no apantallado, máx.	600 m	600 m
Salidas digitales		
Número de salidas		8
Protección contra cortocircuito		Sí; electrónica
Limitación de la sobretensión inductiva de corte a		L+ (-1,5 V)
Ataque de una entrada digital		Sí
Poder de corte de las salidas		
• con carga tipo lámpara, máx.		5 W
Rango de resistencia de carga		
• Límite inferior		240 Ω
• Límite superior		4 kΩ

Advanced Controller SIMATIC S7-300

Módulos de periferia

Módulos de función

Módulo de regulación FM 355**Datos técnicos** (continuación)

Referencia	6ES7355-0VH10-0AEO MOD. DE REGUL. FM355C, 4 CAN.	6ES7355-1VH10-0AEO MOD. DE REGUL. FM355S, 4 CAN.
Tensión de salida		
• para señal "1", mín.		L+ (-2,5 V)
Intensidad de salida		
• para señal "1" valor nominal		100 mA
• para señal "1" rango admisible para 0 a 60 °C, mín.		5 mA
• para señal "1" rango admisible para 0 a 60 °C, máx.		150 mA
• para señal "0" intensidad residual, máx.		0,5 mA
Conexión en paralelo de dos salidas		
• para combinaciones lógicas		Sí
Frecuencia de conmutación		
• con carga resistiva, máx.		100 Hz
• con carga inductiva, máx.		0,5 Hz
• con carga tipo lámpara, máx.		100 Hz
Corriente total de salidas (por grupo)		
Todas las posiciones de montaje - hasta 60 °C, máx.		400 mA
Longitud del cable		
• apantallado, máx.		1 000 m
• no apantallado, máx.		600 m
Entradas analógicas		
Nº de entradas analógicas	4	4
Tensión de entrada admisible para entrada de tensión (límite de destrucción), máx.	30 V	30 V
Intensidad de entrada admisible para entrada de corriente (límite de destrucción), máx.	40 mA	40 mA
Rangos de entrada (valores nominales), tensiones		
• 0 a +10 V	Sí	Sí
• -1,75 V a +11,75 V	Sí	Sí
• -80 mV a +80 mV	Sí	Sí
Rangos de entrada (valores nominales), intensidades		
• 0 a 20 mA	Sí	Sí
• 0 a 23,5 mA	Sí	Sí
• -3,5 mA a +23,5 mA	Sí	Sí
• 4 mA a 20 mA	Sí	Sí
Rangos de entrada (valores nominales), termopares		
• Tipo B	Sí	Sí
• Tipo J	Sí	Sí
• Tipo K	Sí	Sí
• Tipo R	Sí	Sí
• Tipo S	Sí	Sí
Rangos de entrada (valores nominales), termoresistencias		
• Pt 100	Sí	Sí
Termopar (TC)		
Compensación de temperatura		
- Compensación interna de temperatura	Sí	Sí
- compensación externa de temperatura con Pt100	Sí	Sí
Linealización de característica		
• parametrizable	Sí	Sí
- para termopares	Tipo B, J, K, R, S	Tipo B, J, K, R, S
- para termoresistencias	Pt100 (estándar)	Pt100 (estándar)

Datos técnicos (continuación)

Referencia	6ES7355-0VH10-0AEO MOD. DE REGUL. FM355C, 4 CAN.	6ES7355-1VH10-0AEO MOD. DE REGUL. FM355S, 4 CAN.
Longitud del cable • apantallado, máx.	200 m; 50 m con 80 mV y termopares	200 m; 50 m con 80 mV y termopares
Salidas analógicas		
Nº de salidas analógicas	4	
Salida de tensión, protección contra cortocircuito	Sí	
Salida de tensión, intensidad de cortocircuito, máx.	25 mA	
Salida de intensidad, tensión en vacío, máx.	18 V	
Rangos de salida, tensión • 0 a 10 V • -10 V a +10 V	Sí Sí	
Rangos de salida, intensidad • 0 a 20 mA • 4 mA a 20 mA	Sí Sí	
Conexión de actuadores • para salida de tensión con conexión a 2 hilos • para salida de corriente con conexión a 2 hilos	Sí Sí	
Resistencia de carga (en rango nominal de la salida) • con salidas de tensión, mín. • con salidas de tensión, carga capacitiva, máx. • con salidas de intensidad, máx. • con salidas de intensidad, carga inductiva, máx.	1 kΩ 1 μF 500 Ω 1 mH	
Longitud del cable • apantallado, máx.	200 m; 50 m con 80 mV y termopares	
Formación de valor analógico para entradas		
Principio de medición	integrador	integrador
Tiempo de integración y conversión/resolución por canal • Resolución con rango de rebase (bits incl. signo), máx. • Tiempo de conversión (por canal)	14 bit; 12 bits ó 14 bits, parametrizable 16,67 ms; con 12 bits: 16 2/3 ms a 60 Hz, 20 ms a 50 Hz; con 14 bits: 100 ms a 50 Hz y 60 Hz	14 bit; 12 bits ó 14 bits, parametrizable 16,67 ms; con 12 bits: 16 2/3 ms a 60 Hz, 20 ms a 50 Hz; con 14 bits: 100 ms a 50 Hz y 60 Hz
Formación de valor analógico para salidas		
Tiempo de estabilización • para carga resistiva • para carga capacitiva • para carga inductiva	0,1 ms 3,3 ms 0,5 ms	
Sensor		
Conexión de los sensores • para medición de tensión • para medición de corriente como transductor a 4 hilos	Sí Sí	Sí Sí
Sensores compatibles • Sensor a 2 hilos - Intensidad permitida en reposo (sensor a 2 hilos), máx.	Sí 1,5 mA	Sí 1,5 mA
Error/precisiones		
Error de linealidad (referido al rango de entrada), (+/-)	0,05 %	0,05 %
Error de temperatura (referido al rango de entrada), (+/-)	0,005 %/K	0,005 %/K
Error de linealidad (referido al rango de salida), (+/-)	0,05 %	
Error de temperatura (referido al rango de salida), (+/-)	0,02 %/K	

Advanced Controller SIMATIC S7-300

Módulos de periferia

Módulos de función

Módulo de regulación FM 355**Datos técnicos** (continuación)

Referencia	6ES7355-0VH10-0AEO MOD. DE REGUL. FM355C, 4 CAN.	6ES7355-1VH10-0AEO MOD. DE REGUL. FM355S, 4 CAN.
Límite de error práctico en todo el rango de temperatura		
• Tensión, referida al rango de entrada, (+/-)	0,6 %; +/-0,6 a +/-1 %	0,6 %; +/-0,6 a +/-1 %
• Intensidad, referida al rango de entrada, (+/-)	0,6 %; +/-0,6 a +/-1 %	0,6 %; +/-0,6 a +/-1 %
• Termorresistencia, referida al rango de entrada, (+/-)	0,6 %; +/-0,6 a +/-1 %	0,6 %; +/-0,6 a +/-1 %
• Tensión, referida al rango de salida, (+/-)	0,5 %	
• Intensidad, referida al rango de salida, (+/-)	0,6 %	
Límite de error básico (límite de error práctico a 25 °C)		
• Tensión, referida al rango de entrada, (+/-)	0,4 %; 80 mV: +/-0,6%; 250 a 1000 mV: +/-0,4%; 2,5 a 10 V: +/-0,6%; 3,2 a 20 mA: +/-0,5 %	0,4 %; 80 mV: +/-0,6%; 250 a 1000 mV: +/-0,4%; 2,5 a 10 V: +/-0,6%; 3,2 a 20 mA: +/-0,5 %
• Intensidad, referida al rango de entrada, (+/-)	0,4 %; +/-0,4 a +/-0,6 %	0,4 %; +/-0,4 a +/-0,6 %
• Termorresistencia, referida al rango de entrada, (+/-)	0,4 %; +/-0,4 a +/-0,6 %	0,4 %; +/-0,4 a +/-0,6 %
• Tensión, referida al rango de salida, (+/-)	0,3 %	
• Intensidad, referida al rango de salida, (+/-)	0,5 %	
Supresión de tensiones perturbadoras para (f1 +/- 1%), f1 = frecuencia perturbadora		
• Perturbación en modo serie (pico de la perturbación < valor nominal del rango de entrada), min.	40 dB	40 dB
• Perturbación en modo común (UPP < 2,5 V), min.	70 dB	70 dB
Alarmas/diagnósticos/información de estado		
Valores de sustitución aplicables	Sí; parametrizable	Sí; parametrizable
Funciones integradas		
Regulación		
• N° de reguladores	4	4
Aislamiento galvánico		
Aislamiento galvánico reguladores		
• entre los canales	No	No
• entre los canales y bus de fondo	Sí; Optoacoplador	Sí; Optoacoplador
Diferencia de potencial admisible		
entre las entradas y MANA (UCM)	2,5 V DC	2,5 V DC
Aislamiento		
Aislamiento ensayado con	500 V DC	500 V DC
Sistema de conexión		
Conector frontal requerido	2 x 20 polos	2 x 20 polos
Dimensiones		
Ancho	80 mm	80 mm
Alto	125 mm	125 mm
Profundidad	120 mm	120 mm
Pesos		
Peso, aprox.	470 g	470 g

Datos de pedido	Referencia		Referencia
Módulo de regulación FM 355 C con 4 salidas analógicas para 4 reguladores de acción continua	6ES7355-0VH10-0AE0	Pliegos para rotulación por impresora	ver en "Accesorios", página 5/264
Módulo de regulación FM 355 S con 8 salidas digitales para 4 reguladores paso a paso o a impulsos	6ES7355-1VH10-0AE0	Etiqueta de numeración de slot	6ES7912-0AA00-0AA0
Conector frontal 20 polos, con bornes de tornillo • 1 unidad • 100 unidades	6ES7392-1AJ00-0AA0 6ES7392-1AJ00-1AB0	Repuesto	
20 polos, con bornes de resorte • 1 unidad • 100 unidades	6ES7392-1BJ00-0AA0 6ES7392-1BJ00-1AB0	Estribo de contactado de pantallas ancho 80 mm, c/u con 2 filas para 4 abrazaderas de conexión de pantallas	6ES7390-5AA00-0AA0
Conector de bus de fondo	6ES7390-0AA00-0AA0	Abrazaderas de conexión de pantallas 2 unidades	
Tiras rotulables	6ES7392-2XX00-0AA0	para 2 cables con 2 a 6 mm de diámetro	6ES7390-5AB00-0AA0
10 unidades (repuesto)		para 1 cable con 3 a 8 mm de diámetro	6ES7390-5BA00-0AA0
		para 1 cable con 4 a 13 mm de diámetro	6ES7390-5CA00-0AA0

Advanced Controller SIMATIC S7-300

Módulos de perifería

Módulos de función

Módulo de regulación de temperatura FM 355-2

Sinopsis



- Módulo de regulación de 4 canales específico para regulaciones de temperatura
- Con cómoda función de autooptimización en línea integrada
- Se pueden configurar reguladores de calefacción o de refrigeración, así como reguladores combinados con función de calefacción y de refrigeración activa
- Estructuras de regulación preprogramadas
- 2 variantes:
 - FM 355-2 C como regulador continuo;
 - FM 355-2 S como regulador pdiscontinuo o regulador PWM
- Con 4 salidas analógicas (FM 355-2 C) u 8 salidas digitales (FM 355-2 S) para el control directo de los actuadores más habituales
- Continuación de la función de regulación también posible con parada o fallo de la CPU

Datos técnicos

Referencia	6ES7355-2CH00-0AE0 MOD. DE REGUL. DE TEMP. FM355-2C, 4 CAN.	6ES7355-2SH00-0AE0 MOD. DE REGUL. DE TEMP. FM355-2S, 4 CAN.
Tensión de alimentación		
Tensión de carga L+		
• Valor nominal (DC)	24 V	24 V
Intensidad de entrada		
de la tensión de carga L+ (sin carga), máx.	310 mA; típ. 260 mA	270 mA; típ. 220 mA
de bus de fondo 5 V DC, máx.	75 mA; típ. 50 mA	75 mA; típ. 50 mA
Pérdidas		
Pérdidas, típ.	6,5 W	5,5 W
Pérdidas, máx.	7,8 W	6,9 W
Entradas digitales		
Nº de entradas digitales	8	8
Característica de entrada según IEC 61131, tipo 2	Sí	Sí
Tensión de entrada		
• Valor nominal (DC)	24 V	24 V
• para señal "0"	-3 a +5 V	-3 a +5 V
• para señal "1"	13 a 30 V	13 a 30 V
Intensidad de entrada		
• para señal "1", típ.	7 mA	7 mA
Longitud del cable		
• apantallado, máx.	1 000 m	1 000 m
• no apantallado, máx.	600 m	600 m
Salidas digitales		
Número de salidas		8
Protección contra cortocircuito		Sí; electrónica
Limitación de la sobretensión inductiva de corte a		L+ (-1,5 V)
Ataque de una entrada digital		Sí
Poder de corte de las salidas		
• con carga tipo lámpara, máx.		5 W
Rango de resistencia de carga		
• Límite inferior		240 Ω
• Límite superior		4 kΩ
Tensión de salida		
• para señal "1", mín.		L+ (-2,5 V)

Datos técnicos (continuación)

Referencia	6ES7355-2CH00-0AE0 MOD. DE REGUL. DE TEMP. FM355-2C, 4 CAN.	6ES7355-2SH00-0AE0 MOD. DE REGUL. DE TEMP. FM355-2S, 4 CAN.
Intensidad de salida		
• para señal "1" valor nominal		0,1 A
• para señal "1" rango admisible para 0 a 60 °C, mín.		5 mA
• para señal "1" rango admisible para 0 a 60 °C, máx.		150 mA
• para señal "0" intensidad residual, máx.		0,5 mA
Conexión en paralelo de dos salidas		
• para combinaciones lógicas		Sí
Frecuencia de conmutación		
• con carga resistiva, máx.		100 Hz
• con carga inductiva, máx.		0,5 Hz
• con carga tipo lámpara, máx.		100 Hz
Corriente total de salidas (por grupo)		
Todas las posiciones de montaje - hasta 60 °C, máx.		400 mA
Longitud del cable		
• apantallado, máx.		1 000 m
• no apantallado, máx.		600 m
Entradas analógicas		
Nº de entradas analógicas	4	4
Tensión de entrada admisible para entrada de tensión (límite de destrucción), máx.	20 V	20 V
Intensidad de entrada admisible para entrada de corriente (límite de destrucción), máx.	40 mA	40 mA
Rangos de entrada (valores nominales), tensiones		
• 0 a +10 V	Sí	Sí
• -1,75 V a +11,75 V	Sí	Sí
Rangos de entrada (valores nominales), intensidades		
• 0 a 20 mA	Sí	Sí
• 0 a 23,5 mA	Sí	Sí
• -3,5 mA a +23,5 mA	Sí	Sí
• 4 mA a 20 mA	Sí	Sí
Rangos de entrada (valores nominales), termopares		
• Tipo B	Sí	Sí
• Tipo E	Sí	Sí
• Tipo J	Sí	Sí
• Tipo K	Sí	Sí
• Tipo R	Sí	Sí
• Tipo S	Sí	Sí
Rangos de entrada (valores nominales), termoresistencias		
• Pt 100	Sí	Sí
Termopar (TC)		
Compensación de temperatura		
- Compensación interna de temperatura	Sí	Sí
- compensación externa de temperatura con Pt100	Sí	Sí
Linealización de característica		
• parametrizable	Sí	Sí
- para termopares	Tipo B, E, J, K, R, S	Tipo B, E, J, K, R, S
- para termoresistencias	Pt100 (estándar)	Pt100 (estándar)
Longitud del cable		
• apantallado, máx.	200 m; 50 m con 80 mV y termopares	200 m; 50 m con 80 mV y termopares

Advanced Controller SIMATIC S7-300

Módulos de periferia

Módulos de función

Módulo de regulación de temperatura FM 355-2**Datos técnicos** (continuación)

Referencia	6ES7355-2CH00-0AE0 MOD. DE REGUL. DE TEMP. FM355-2C, 4 CAN.	6ES7355-2SH00-0AE0 MOD. DE REGUL. DE TEMP. FM355-2S, 4 CAN.
Salidas analógicas		
Nº de salidas analógicas	4	
Salida de tensión, protección contra cortocircuito	Sí	
Salida de tensión, intensidad de cortocircuito, máx.	25 mA	
Salida de intensidad, tensión en vacío, máx.	18 V	
Rangos de salida, tensión		
• 0 a 10 V	Sí	
• -10 V a +10 V	Sí	
Rangos de salida, intensidad		
• 0 a 20 mA	Sí	
• 4 mA a 20 mA	Sí	
Conexión de actuadores		
• para salida de tensión con conexión a 2 hilos	Sí	
• para salida de corriente con conexión a 2 hilos	Sí	
Resistencia de carga (en rango nominal de la salida)		
• con salidas de tensión, mín.	1 k Ω	
• con salidas de tensión, carga capacitiva, máx.	1 μ F	
• con salidas de intensidad, máx.	500 Ω	
• con salidas de intensidad, carga inductiva, máx.	1 mH	
Longitud del cable		
• apantallado, máx.	200 m; 50 m con 80 mV y termopares	
Formación de valor analógico para entradas		
Principio de medición	integrador	integrador
Tiempo de integración y conversión/resolución por canal		
• Resolución con rango de rebase (bits incl. signo), máx.	14 bit	14 bit
• Tiempo de conversión (por canal)	100 ms; a 50/60 Hz	100 ms; a 50/60 Hz
Formación de valor analógico para salidas		
Tiempo de estabilización		
• para carga resistiva	0,1 ms	
• para carga capacitiva	3,3 ms	
• para carga inductiva	0,5 ms	
Sensor		
Conexión de los sensores		
• para medición de tensión	Sí	Sí
• para medición de corriente como transductor a 4 hilos	Sí	Sí
Sensores compatibles		
• Sensor a 2 hilos	Sí	Sí
- Intensidad permitida en reposo (sensor a 2 hilos), máx.	1,5 mA	1,5 mA
Error/precisiones		
Error de linealidad (referido al rango de entrada), (+/-)	0,05 %	0,05 %
Error de temperatura (referido al rango de entrada), (+/-)	0,005 %/K	0,005 %/K
Error de linealidad (referido al rango de salida), (+/-)	0,05 %	
Error de temperatura (referido al rango de salida), (+/-)	0,02 %/K	

Datos técnicos (continuación)

Referencia	6ES7355-2CH00-0AE0 MOD. DE REGUL. DE TEMP. FM355-2C, 4 CAN.	6ES7355-2SH00-0AE0 MOD. DE REGUL. DE TEMP. FM355-2S, 4 CAN.
Límite de error práctico en todo el rango de temperatura		
• Tensión, referida al rango de entrada, (+/-)	0,6 %; +/-0,6 a +/-0,7 %	0,06 %; +/-0,06 a +/-0,7 %
• Intensidad, referida al rango de entrada, (+/-)	0,6 %; +/-0,6 a +/-0,7 %	0,06 %; +/-0,06 a +/-0,7 %
• Termorresistencia, referida al rango de entrada, (+/-)	0,6 %; +/-0,6 a +/-0,7 %	0,06 %; +/-0,06 a +/-0,7 %
• Tensión, referida al rango de salida, (+/-)	0,5 %	
• Intensidad, referida al rango de salida, (+/-)	0,6 %	
Límite de error básico (límite de error práctico a 25 °C)		
• Tensión, referida al rango de entrada, (+/-)	0,04 %; +/-0,04 a +/-0,5 %	0,04 %; +/-0,04 a +/-0,5 %
• Intensidad, referida al rango de entrada, (+/-)	0,04 %; +/-0,04 a +/-0,5 %	0,04 %; +/-0,04 a +/-0,5 %
• Termorresistencia, referida al rango de entrada, (+/-)	0,04 %; +/-0,04 a +/-0,5 %	0,04 %; +/-0,04 a +/-0,5 %
• Tensión, referida al rango de salida, (+/-)	0,4 %	
• Intensidad, referida al rango de salida, (+/-)	0,5 %	
Supresión de tensiones perturbadoras para (f1 +/- 1%), f1 = frecuencia perturbadora		
• Perturbación en modo serie (pico de la perturbación < valor nominal del rango de entrada), min.	40 dB	40 dB
• Perturbación en modo común (UPP < 2,5 V), min.	70 dB	70 dB
Alarmas/diagnósticos/información de estado		
Valores de sustitución aplicables	Sí; parametrizable	Sí; parametrizable
Funciones integradas		
Regulación		
• N° de reguladores	4	4
Aislamiento galvánico		
Aislamiento galvánico reguladores		
• entre los canales	No	No
• entre los canales y bus de fondo	Sí; Optoacoplador	Sí; Optoacoplador
Diferencia de potencial admisible		
entre las entradas y MANA (UCM)	2,5 V DC	2,5 V DC
Aislamiento		
Aislamiento ensayado con	500 V DC	500 V DC
Sistema de conexión		
Conector frontal requerido	2 x 20 polos	2 x 20 polos
Dimensiones		
Ancho	80 mm	80 mm
Alto	125 mm	125 mm
Profundidad	120 mm	120 mm
Pesos		
Peso, aprox.	470 g	470 g

Advanced Controller SIMATIC S7-300

Módulos de periferia

Módulos de función

Módulo de regulación de temperatura FM 355-2**Datos de pedido****Referencia****Módulo de regulación de temperatura FM 355-2 C**

con 4 salidas analógicas para 4 reguladores de acción continua

6ES7355-2CH00-0AE0**Módulo de regulación de temperatura FM 355-2 S**

con 8 salidas digitales para 4 reguladores paso a paso o a impulsos

6ES7355-2SH00-0AE0**Conector frontal**

20 polos, con bornes de tornillo

- 1 unidad
- 100 unidades

6ES7392-1AJ00-0AA0
6ES7392-1AJ00-1AB0

20 polos, con bornes de resorte

- 1 unidad
- 100 unidades

6ES7392-1BJ00-0AA0
6ES7392-1BJ00-1AB0**Conector de bus de fondo**

1 unidad (repuesto)

6ES7390-0AA00-0AA0**Referencia****Tiras rotulables**

10 unidades (repuesto)

6ES7392-2XX00-0AA0**Pliegos para rotulación por impresora**

ver en "Accesorios", página 5/264

Etiqueta de numeración de slot

Repuesto

6ES7912-0AA00-0AA0**Estribo de contactado de pantallas**

ancho 80 mm, c/u con 2 filas para 4 abrazaderas de conexión de pantallas

6ES7390-5AA00-0AA0**Abrazaderas de conexión de pantallas**

2 unidades

para 2 cables con 2 a 6 mm de diámetro

6ES7390-5AB00-0AA0

para 1 cable con 3 a 8 mm de diámetro

6ES7390-5BA00-0AA0

para 1 cable con 4 a 13 mm de diámetro

6ES7390-5CA00-0AA0

Sinopsis



- Interfaz entre máx. 3 encóders absolutos (SSI) y la CPU
- Para acondicionar los valores entregados por el encóder para su procesamiento en los programas STEP 7
- Permite programar la reacción directa del controlador a determinados valores del encóder en sistemas en movimiento

Nota:

Los sistemas de medición del desplazamiento y los cables de conexión preconectorizados para las funciones de contaje y posicionamiento se ofrecen en la sección SIMODRIVE Sensor y Motion Connect 500, respectivamente.

<http://www.siemens.com/simatic-technology>

Datos técnicos

Referencia	6ES7338-4BC01-0AB0 SM 338, P. 3 ENCODERS SSI
Tensión de alimentación	
Tensión de carga L+	
• Valor nominal (DC)	24 V
Intensidad de entrada	
de la tensión de carga L+ (sin carga), máx.	100 mA
de bus de fondo 5 V DC, máx.	160 mA
Alimentación de sensores 24 V	
• 24 V	Sí; L+ (-0,8 V)
• Intensidad de salida, máx.	900 mA
Pérdidas	
Pérdidas, típ.	3 W
Entradas digitales	
Tensión de entrada	
• para señal "0"	-3 a +5 V
• para señal "1"	11 a 30,2 V
Intensidad de entrada	
• para señal "0", máx. (intensidad de reposo admisible)	2 mA
• para señal "1", típ.	9 mA
Retardo a la entrada (a tensión nominal de entrada) para entradas estándar	
- en transición "0" a "1", máx.	300 µs
Longitud del cable	
• apantallado, máx.	600 m

Referencia	6ES7338-4BC01-0AB0 SM 338, P. 3 ENCODERS SSI
Sensor	
Número de sensores que se pueden conectar, máx.	3
Sensores compatibles	
• Encóder absoluto (SSI)	Sí
• Sensor a 2 hilos	Sí
Señales de encóder, absoluto (SSI)	
• Longitud del cable apantallado, máx.	320 m; 320 m a 125 kHz; 160 m a 250 kHz; 60 m a 500 kHz; 20 m a 1 MHz
Alarmas/diagnósticos/información de estado	
Alarmas	
• Alarma de diagnóstico	Sí
Aislamiento galvánico	
con aislamiento galvánico	No
Sistema de conexión	
Conector frontal requerido	20 polos
Dimensiones	
Ancho	40 mm
Alto	125 mm
Profundidad	120 mm
Pesos	
Peso, aprox.	235 g

Advanced Controller SIMATIC S7-300

Módulos de periferia

Módulos de función

Módulo de entrada POS SM 338**Datos de pedido****Referencia****Módulo de entrada POS SM 338****6ES7338-4BC01-0AB0**

Para la captación de posición con 3 encóders SSI

Conector frontal

20 polos, con bornes de tornillo

- 1 unidad
- 100 unidades

6ES7392-1AJ00-0AA0**6ES7392-1AJ00-1AB0**

20 polos, con bornes de resorte

- 1 unidad
- 100 unidades

6ES7392-1BJ00-0AA0**6ES7392-1BJ00-1AB0****Puerta frontal, ejecución elevada****6ES7328-0AA00-7AA0**p. ej. para módulos de 32 canales; para conectar cables AWG de 1,3 mm²/16**SIMATIC Manual Collection****6ES7998-8XC01-8YE0**

Manuales electrónicos en DVD, varios idiomas: LOGO!, SIMADYN, Componentes de bus SIMATIC, SIMATIC C7, Periferia descentralizada SIMATIC, SIMATIC HMI, SIMATIC Sensors, SIMATIC NET, SIMATIC PC Based Automation, SIMATIC PCS 7, SIMATIC PG/PC, SIMATIC S7, Software SIMATIC, SIMATIC TDC

SIMATIC Manual Collection, servicio de actualización durante 1 año**6ES7998-8XC01-8YE2**

DVD con Manual Collection actual, así como tres actualizaciones sucesivas

Referencia**Cable de señales**

Confeccionado, para encóders absolutos SSI 6FX2001-5, sin conector Sub-D, UL/DESINA

6FX5002-2CC12-

0 m

100 m

200 m

0 m

10 m

20 m

30 m

40 m

50 m

60 m

70 m

80 m

90 m

0 m

1 m

2 m

3 m

4 m

5 m

6 m

7 m

8 m

9 m

0,0 m

0,1 m

0,2 m

0,3 m

0,4 m

0,5 m

0,6 m

0,7 m

0,8 m

6FX5002-2CC12-

1

2

3

A

B

C

D

E

F

G

H

J

K

A

B

C

D

E

F

G

H

J

K

0

1

2

3

4

5

6

7

8

Sinopsis



- Para conectar un máx. de 4 accionamientos con una interfaz analógica de consigna o una interfaz de impulso/sentido a un sistema de control
- Servicio en PROFIBUS DP en modo isócrono
- Acctos. compatibles:
 - Accionamientos eléctricos
 - Accionamientos hidráulicos
 - Motores paso a paso
- Utilizable con:
 - SIMATIC CPU 41x-2 DP, CPU 31x-2 DP, CPU 31xT-2 DP, WinAC RTX 2008
 - SIMOTION C2xx, SIMOTION P350, SIMOTION D4x5
- También es válido para encoders externos

5

Datos técnicos

Referencia	6ES7174-0AA10-0AA0 IM 174 PARA CONECTAR ACCIONAMIENTOS
Tensión de alimentación	
Valor nominal (DC)	
• 24 V DC	Sí
Intensidad de entrada	
Consumo, máx.	500 mA
de bus de fondo 5 V DC, máx.	100 mA
Alimentación de sensores	
Alimentación de sensores 5 V	
• 5 V	Sí
• Intensidad de salida, máx.	1,2 A
• Longitud del cable, máx.	25 m
Alimentación de sensores 24 V	
• 24 V	Sí
• Intensidad de salida, máx.	1,4 A
• Longitud del cable, máx.	100 m
Alimentación de encóder absoluto (SSI)	
• Encóder absoluto (SSI)	Sí
• Protección contra cortocircuito	Sí
Pérdidas	
Pérdidas, típ.	12 W
Entradas digitales	
Nº de entradas digitales	10
Tensión de entrada	
• para señal "0"	-3 a +5 V
• para señal "1"	+11 a +30 V
Intensidad de entrada	
• para señal "0", máx. (intensidad de reposo admisible)	2 mA
• para señal "1", típ.	8 mA
Retardo a la entrada (a tensión nominal de entrada) para entradas estándar	
- en transición "0" a "1", máx.	15 µs

Referencia	6ES7174-0AA10-0AA0 IM 174 PARA CONECTAR ACCIONAMIENTOS
Longitud del cable	
• apantallado, máx.	100 m
Salidas digitales	
Número de salidas	8
Protección contra cortocircuito	Sí
Poder de corte de las salidas	
• con carga resistiva, máx.	1 A
• con carga tipo lámpara, máx.	30 W
Tensión de salida	
• Valor nominal (DC)	24 V; L+
• para señal "1", mín.	L+ (-3 V)
• para señal "1", máx.	3 V
Intensidad de salida	
• para señal "1" rango admisible para 0 a 55 °C, mín.	5 mA
• para señal "1" rango admisible para 0 a 55 °C, máx.	300 mA
• para señal "0" intensidad residual, máx.	0,4 mA
Retardo a la salida con carga resistiva	
• "0" a "1", máx.	500 µs
Frecuencia de conmutación	
• con carga resistiva, máx.	500 Hz
• con carga inductiva, máx.	0,5 Hz
Salidas de relé	
• Nº de salidas relé	4
• Número de ciclos de maniobra, máx.	50 000
Poder de corte de los contactos	
- con carga resistiva, máx.	1 A
Longitud del cable	
• apantallado, máx.	600 m
Salidas analógicas	
Nº de salidas analógicas	4
Rangos de salida, tensión	
• -10 V a +10 V	Sí

Advanced Controller SIMATIC S7-300

Módulos de periferia

Módulos de función

Módulo PROFIBUS IM 174**Datos técnicos** (continuación)

Referencia	6ES7174-0AA10-0AA0 IM 174 PARA CONECTAR ACCIONAMIENTOS
Formación de valor analógico para salidas	
Tiempo de integración y conversión/resolución por canal	
• Resolución con rango de rebase (bits incl. signo), máx.	15 bit
Sensor	
Número de sensores que se pueden conectar, máx.	4
Sensores compatibles	
• Encóder incremental (con señales invertidas)	Sí
• Encóder absoluto (SSI)	Sí
• Sensor a 2 hilos	Sí
- Intensidad permitida en reposo (sensor a 2 hilos), máx.	2 mA
Señales de encóder, incremental (con invertidas)	
• Señales de marcas de pista	A, notA, B, notB
• Señal de marca cero	N, notN
• Señal de entrada	Señal diferencial 5 V (RS422 fis.)
• Frecuencia de entrada, máx.	1 MHz
• Longitud del cable apantallado, máx.	35 m; 35 m a máx. 500 kHz; 10 m a máx. 1 MHz
Señales de encóder, absoluto (SSI)	
• Señal de entrada	Señal diferencial 5 V (RS422 fis.)
• Señal de datos	DATA, notDATA
• Señal de reloj	CL, notCL
• Longitud de telegrama, parametrizable	13, 21, 24 bits
• Frecuencia de reloj máx.	1,5 MHz; 187,5 kHz 1,5 MHz (parametrizable)
• Código binario	Sí
• Código Gray	Sí
• Longitud del cable apantallado, máx.	250 m; 250 m a 187,5 kHz, 10 m a 1,5 MHz
Modo isócrono	
Modo isócrono (aplicación sincronizada hasta el borne)	Sí
Máxima frecuencia de reloj	1,5 ms

Referencia	6ES7174-0AA10-0AA0 IM 174 PARA CONECTAR ACCIONAMIENTOS
Alarmas/diagnósticos/información de estado	
Alarmas	
• Alarma de diagnóstico	Sí
Interfaz de accionamiento	
Nº de interfaces de accionamiento	4
Accionamiento analógico	
Señal de valor de consigna	
- seguro contra cortocircuito	Sí; máx. 45 mA, mín. 3,3 kOhm de resistencia de carga
- Rango de tensión nominal	-10,5 V a +10,5 V
- Intensidad de salida	-3 a +3 mA
Salida habilitación de regulador	
- Nº de contactos de relé	4
- Tensión conmutable, máx.	30 V
- Corriente conmutable, máx.	1 A
- Potencia conmutable, máx.	30 V·A
- Número de ciclos de maniobra, mín.	50 000; con 30 V DC, 1 A
- Longitud del cable apantallado, máx.	35 m
Accionamiento paso a paso	
• Tensión de salida diferencial, mín.	2 V; R = 100 Ohm
• Tensión de salida diferencial para señal "0", máx.	1 V; con I = -20 mA
• Tensión de salida diferencial para señal "1", mín.	3,7 V; 3,7 V con I = -20 mA; 4,5 V con I = -100 µA,
• Resistencia de carga, mín.	55 Ω
• Intensidad de salida, máx.	60 mA
• Frecuencia de impulsos	750 kHz
• Longitud del cable apantallado, máx.	50 m; con modo mixto con ejes analógicos 35 m, con transmisión asimétrica 10 m
Aislamiento galvánico	
Aislamiento galvánico módulos de E digitales	
• Aislamiento galvánico módulos de E digitales	Sí; hasta los sensores, salidas analógicas, interfaz DP; no hacia otras E/S dig.
Aislamiento galvánico módulos de S digitales	
• Aislamiento galvánico módulos de S digitales	Sí; hasta los sensores, salidas analógicas, interfaz DP; no hacia otras E/S dig.
Sistema de conexión	
Conector frontal requerido	40 polos
Dimensiones	
Ancho	160 mm
Alto	125 mm
Profundidad	118 mm
Pesos	
Peso, aprox.	1 kg

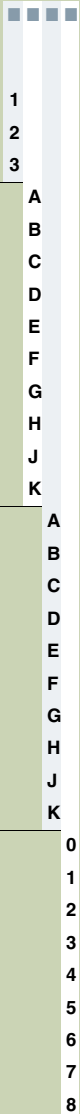
Datos de pedido	Referencia	Cable de consigna	Referencia
Módulo PROFIBUS IM 174 Módulo PROFIBUS para conectar accionamientos analógicos y motores paso a paso a un sistema de control	6ES7174-0AA10-0AA0	Cable de consigna para conexión entre IM 174 y SIMODRIVE 611-A 0 m 100 m 200 m <hr/> 0 m 10 m 20 m 30 m 40 m 50 m 60 m 70 m 80 m 90 m <hr/> 0 m 1 m 2 m 3 m 4 m 5 m 6 m 7 m 8 m 9 m <hr/> 0,0 m 0,1 m 0,2 m 0,3 m 0,4 m 0,5 m 0,6 m 0,7 m 0,8 m	6FX2002-3AD01-  1 2 3 <hr/> A B C D E F G H J K <hr/> A B C D E F G H J K <hr/> 0 1 2 3 4 5 6 7 8

Advanced Controller SIMATIC S7-300

Módulos de periferia

Módulos de función

SIWAREX U

Sinopsis



SIWAREX U es un módulo de pesaje muy versátil para todas las tareas sencillas de pesaje y de medición de fuerza. El compacto módulo se puede utilizar sin problemas en los sistemas de automatización SIMATIC. A través de SIMATIC es posible, por tanto, un acceso ilimitado a los datos.

5

Datos técnicos

SIWAREX U	
Integración en sistemas de automatización	<ul style="list-style-type: none"> • S7-300 Integración directa • S7-1500 Vía ET 200M • S7-400 (H) Vía ET 200M • PCS 7 (H) Vía ET 200M • Autómatas programables de otros fabricantes Vía ET 200M • Modo autónomo (sin CPU SIMATIC) posible con IM 153-1
Interfaces de comunicaciones	<ul style="list-style-type: none"> • SIMATIC S7 (bus P) • RS 232 • TTY
Conexión de visualizador remoto (por interfaz serie TTY)	bruto canal 1, 2 ó valor predeterminado 1, 2
Ajuste de la báscula	Mediante SIMATIC (bus P) o PC con SIWATOOL U (RS 232)
Propiedades de medida	
Límite de error según DIN 1319-1 del fondo de escala del rango a 20 °C ± 10 K	0,05 %
Resolución interna ADC	65535
Formato de datos de los valores de peso	2 bytes (coma fija)
Número de mediciones/segundo	50
Filtro digital	0,05 ... 5 Hz (en 7 escalones), filtro de valor medio
Funciones de pesaje	
Valores de peso	Bruto
Valores límite	2 (mín./máx.)
Puesta a cero	por comando
Células de carga	Galgas extensométricas con conexión a 4 o 6 hilos

SIWAREX U	
Alimentación de las células de carga	
Tensión de alimentación U_s (valor nominal)	6 V DC ¹⁾
Intensidad de alimentación máx.	≤ 150 mA por canal
Resistencia de carga admisible	<ul style="list-style-type: none"> • R_{Lmin} > 40 Ω por canal • $R_{Lmáx}$ < 4010 Ω
Con interfaz Ex(i)	<ul style="list-style-type: none"> • R_{Lmin} > 87 Ω por canal • $R_{Lmáx}$ < 4010 Ω
Sensibilidad admisible de las células de carga	hasta 4 mV/V
Distancia máx. de las células de carga	500 m ²⁾ 150/500 m para grupo de gases IIC 500 m ²⁾ para grupo de gases IIB (véase manual de producto SIWAREX IS)
Alimentación de las células de carga de seguridad intrínseca	opcional (interfaz Ex) con SIWAREX IS
Alimentación auxiliar	
Tensión nominal	24 V DC
Consumo máx.	150 mA (monocanal) / 240 mA (bicanal)
Alimentación vía bus posterior	≤ 100 mA
Certificados	ATEX 95, FM, cUL _{US} Haz. Loc.
Grado de protección según EN 60529; IEC 60529	IP20
Requisitos climáticos	
T_{min} (IND) hasta T_{max} (IND) (temperatura de servicio)	
• Montaje horizontal	0 ... +60 °C (32 ... 140 °F)
• Montaje vertical	0 ... +40 °C (32 ... 104 °F)
Requisitos de CEM según	según NAMUR NE21, parte 1; EN 61326
Dimensiones	40 x 125 x 130 mm (1,58 x 4,92 x 5,12 pulgadas)

¹⁾ La alimentación de las células de carga frente a 7MH4601-1AA01 y ... 1BA01 ha cambiado a 6 V DC.

²⁾ Posible hasta 1 000 m bajo condiciones determinadas, usando el cable recomendado (accesorios).

Datos de pedido	Referencia		Referencia
SIWAREX U para SIMATIC S7 y ET 200M, incl. conector de bus, 0,3 kg de peso (0.661 lb)		Material para la instalación (obligatorio)	
Variante monocal ¹⁾ para la conexión de una báscula	7MH4950-1AA01	Conector frontal de 20 polos con bornes de tornillo Necesario para cada módulo SIWAREX	6ES7392-1AJ00-0AA0
Variante bicanal ²⁾ para la conexión de dos básculas	7MH4950-2AA01	Estribo de contactado de pantallas Suficiente para dos módulos SIWAREX U	6ES7390-5AA00-0AA0
Manual de producto SIWAREX U En varios idiomas Descarga gratuita en la web: http://www.siemens.com/weighing-technology		Abrazadera de conexión de pantallas Contenido: 2 unidades (para cables con un diámetro de 4 ... 13 mm) (0.16 ... 0.51 pulgadas) Nota: Se necesita una abrazadera de conexión de pantallas para cada: • conexión de báscula • interfaz RS 485 • interfaz RS 232	6ES7390-5CA00-0AA0
Paquete de configuración SIWAREX U para TIA-Portal y STEP 7 en CD-ROM • Software para PC SIWATOOL U (diferentes idiomas), nuevo diseño • Programa de ejemplo "Getting Started", aplicación para SIMATIC S7 y TIA Portal • Manual de producto SIWAREX U en CD (diferentes idiomas), nuevo diseño • Paquete de soporte para hardware para la conexión de SIWAREX U en STEP 7	7MH4950-1AK02	Perfil soporte S7 • 160 mm (6.30 pulgadas) • 480 mm (18.90 pulgadas) • 530 mm (20.87 pulgadas) • 830 mm (32.68 pulgadas) • 2000 mm (78.74 pulgadas)	6ES7390-1AB60-0AA0 6ES7390-1AE80-0AA0 6ES7390-1AF30-0AA0 6ES7390-1AJ30-0AA0 6ES7390-1BC00-0AA0
Paquete de configuración SIWAREX U para PCS7 S7, versión 7.0 y V7.1 Adecuado para 7MH4950-1AA01 y 7MH4950-2AA01 en CD-ROM • Bloque de función para el esquema CFC • Faceplate • Software de ajuste SIWATOOL U • Manual	7MH4950-3AK61	Accesorios (opcionales)	
Paquete de configuración SIWAREX U para PCS7, versión 8.0 Adecuado para 7MH4950-xAA01 • Bloque de función para el esquema CFC • Faceplate • Software de ajuste SIWATOOL U • Manual	7MH4950-3AK62	Tiras rotulables (10 unidades, repuesto)	6ES7392-2XX00-0AA0
Paquete de configuración SIWAREX U APL para PCS7, versión 8.0, Update 1 Adecuado para 7MH4950-xAA01 • Bloque de función para el esquema CFC • Faceplate en estilo APL • Software de puesta en servicio SIWATOOL U • Manual	7MH4950-3AK65	Visualizadores remotos (opcionales) Los visualizadores remotos digitales pueden conectarse directamente al SIWAREX U a través de una interfaz TTY. Visualizadores remotos compatibles: S102, S302 Siebert Industrieelektronik GmbH Postfach 1180 D-66565 Eppelborn Tel.: +49 6806/980-0 Fax: +49 6806/980-999 Internet: http://www.siebert.de Para más información, consultar al fabricante.	
Cable de conexión SIWATOOL De SIWAREX U/CS con interfaz serie de PC, para interfaces de PC con 9 polos (RS 232), longitud 3 m (9.84 ft)	7MH4607-8CA	Caja de conexiones SIWAREX JB, caja de aluminio Para conectar hasta 4 células de carga en paralelo y para conectar varias cajas de conexiones	7MH4710-1BA
		Caja de conexiones SIWAREX JB, caja de acero inoxidable Para conectar hasta 4 células de carga en paralelo.	7MH4710-1EA
		Caja de conexiones SIWAREX JB, caja de acero inoxidable (ATEX) Para conectar hasta 4 células de carga en paralelo (para la asignación a zonas, ver en el manual o en el certificado de examen de tipo).	7MH4710-1EA01

¹⁾ Compatible con 7MH4601-1AA01; alimentación de las células de carga modificada a 6 V DC.

²⁾ Compatible con 7MH4601-1BA01; alimentación de las células de carga modificada a 6 V DC.

Advanced Controller SIMATIC S7-300

Módulos de periferia

Módulos de función

SIWAREX U**Datos de pedido****Referencia****Interfaz Ex SIWAREX IS**

Para conectar células de carga con seguridad intrínseca. Con homologación ATEX (no UL/FM). Apropriada para módulos de pesaje SIWAREX. Hay que comprobar por separado la compatibilidad de las células de carga.

- Con corriente de cortocircuito < 199 mA DC
- Con corriente de cortocircuito < 137 mA DC

7MH4710-5BA**7MH4710-5CA****Referencia****Cable (opcional)****Cable Li2Y 1 x 2 x 0,75 ST + 2 x (2 x 0,34 ST) – CY**

Para la conexión de módulos de pesaje SIWAREX con la caja de conexiones y distribución (JB), la caja de extensión (EB) o la interfaz Ex (EX I), así como para unir dos cajas de extensión. Para tendido fijo en un lugar. Puede doblarse ocasionalmente.

Diámetro exterior:
aprox. 10,8 mm (0.43 pulgadas)

Temperatura ambiente admisible:
-40 ... +80 °C (-40 ... +176 °F).

Venta por metros.

- Cubierta de color naranja
- Para atmósferas potencialmente explosivas. Cubierta de color azul.

7MH4702-8AG**7MH4702-8AF**

Sinopsis



SIWAREX FTA (Flexible Technology, Automatic Weighing Instrument) es un módulo de pesaje muy flexible y de gran versatilidad para uso industrial. Puede emplearse para servicio de pesaje tanto automático como no automático, como por ejemplo la fabricación de mezclas, embotellado, carga, monitorización y ensacado.

Cuenta con las correspondientes homologaciones de básculas y también es apropiado para instalaciones "legales para comercio".

El módulo de función SIWAREX FTA está integrado en SIMATIC S7/PCS7 y aprovecha las características de este moderno autómatas programables, tales como la comunicación integrada, las facilidades de diagnóstico y las herramientas de configuración.

Datos técnicos

SIWAREX FTA	
Aplicación en sistemas	
S7-300	Directamente o vía ET 200M
S7-1500	Vía ET 200M
S7-400 (H)	Vía ET 200M
PCS 7 (H)	Vía ET 200M
Interfaces de comunicación	
S7	Vía bus de fondo
RS 232	Para SIWATOOL o conexión de impresora
RS 485	Para visualizador remoto o célula de carga digital
Parametrización del módulo	Vía SIMATIC S7
	Vía software SIWATOOL FTA (RS 232)
Propiedades de medida	
Homologación de tipo CE como báscula no automática de la categoría III	3 x 6 000 d $\geq 0,5 \mu\text{V/e}$
Resolución interna	16 millones de divisiones
Tasa de actualización interna / externa	400/100 Hz
Varios filtros digitales parametrizables	Amortiguación crítica, Bessel, Butterworth (0,05 ... 20 Hz), filtro de valor medio
Funciones de pesaje	
Báscula no automática	OIML R76
Báscula automática	OIML R51, R61, R107
Células de carga	Galgas extensométricas con conexión a 4 o 6 hilos
3 márgenes de valores característicos	1, 2 ó 4 mV/V
Alimentación de las células de carga	
Tensión de alimentación U_S (valor nominal)	10,3 V DC
Intensidad de alimentación máx.	184 mA
Resistencia admisible de la célula de carga	
• $R_{L\text{min}}$	$> 56 \Omega$
	$> 87 \Omega$ con interfaz Ex
• $R_{L\text{máx}}$	$\leq 4 010 \Omega$

SIWAREX FTA	
Distancia máx. de las células de carga	
Utilizando el cable recomendado:	
Estándar	1 000 m (3 280 ft)
En el área Ex ¹⁾	
• Para gases del grupo IIC	300 m (984 ft)
• Para gases del grupo IIB	1000 m (3 280 ft)
Conexión a células de carga en zona Ex 1	Opcional por interfaz Ex SIWAREX IS
Homologaciones Ex para zona 2 y seguridad	ATEX 95, FM, cUL _{US} Haz. Loc.
Alimentación auxiliar	
Tensión nominal	24 V DC
Consumo máx.	500 mA
Alimentación vía bus posterior	Tip. 55 mA
Entradas/salidas	
Entradas digitales	7 ED con aislamiento galvánico
Salidas digitales	8 SD con aislamiento galvánico
Entrada de conteo	Hasta 10 kHz
Salida analógica	
• Rango de corriente	0/4 ... 20 mA
• Tasa de actualización	100 Hz
Homologaciones	Homologación de tipo CE (CE, OIML R76)
	Homologación de tipo CE según MID (OIML R51, R61, R107)
Grado de protección según EN 60529; IEC 60529	IP20
Requisitos climáticos	
T_{min} (IND) ... T_{max} (IND) (temperatura de servicio)	
• Montaje horizontal	-10 ... 60 °C (14 ... 140 °F)
• Montaje vertical	-10 ... 40 °C (14 ... 104 °F)
Requisitos de CEM	EN 61326, EN 45501, NAMUR NE21, parte 1
Dimensiones	80 x 125 x 130 mm (3.15 x 4.92 x 5.12 pulgadas)
Peso	600 g (0.44 lb)

¹⁾ Los detalles pueden verse en Ex-Interface, tipo SIWAREX IS

Advanced Controller SIMATIC S7-300

Módulos de periferia

Módulos de función

SIWAREX FTA

Datos de pedido

Referencia

SIWAREX FTA
Módulo electrónico de pesaje "legal para comercio" para básculas automáticas, para S7-300 y ET 200M. Homologación de tipo CE 3 x 6000 d
Campos de aplicación: Dosificación, envasado/ensacado y carga. Atención: Para las aplicaciones "legales para comercio" deben observarse las condiciones de homologación. Se recomienda usar el kit de verificación y contactar con el servicio de atención al cliente a través de la línea SIWAREX.

7MH4900-2AA01

Manual de producto SIWAREX FTA

En varios idiomas

Descarga gratuita en la web:
<http://www.siemens.com/weighing-technology>

SIWAREX FTA "Getting started"

Software modelo para la fácil iniciación en la programación de la báscula en STEP 7.

Descarga gratuita en la web:
<http://www.siemens.com/weighing-technology>

Paquete de configuración SIWAREX FTA en CD-ROM para TIA-Portal y STEP 7.

- Paquete de soporte para hardware para integrar SIWAREX FTA/FTC en STEP 7
- SIWAREX FTA "Getting started"
- Software de ajuste SIWATOOL FTA
- Software para crear una pantalla "legal para comercio" en WinCC flexible
- Manual

7MH4900-2AK02

Paquete de configuración SIWAREX FTA para PCS 7 V7.0 en CD-ROM

- Paquete de soporte para hardware para integrar SIWAREX FTA/FTC en STEP 7
- Bloque de función para el esquema CFC
- Faceplate
- Software de ajuste SIWATOOL FTA
- Manual

7MH4900-2AK62

Paquete de configuración SIWAREX FTA para SIMATIC PCS 7, versión 8.0 en CD-ROM

- Paquete de soporte para hardware para integrar SIWAREX FTA/FTC en STEP 7
- Bloque de función para el esquema CFC
- Faceplate
- Software de ajuste SIWATOOL FTA
- Manual

7MH4900-2AK63

Paquete de configuración SIWAREX FTA APL para SIMATIC PCS 7, versión 8.0, actualiz. 1 en CD-ROM

- Paquete de soporte para hardware para integrar SIWAREX FTA/FTC en STEP 7
- Bloque de función para el esquema CFC
- Faceplate en estilo APL
- Software de ajuste SIWATOOL FTA
- Manual

7MH4900-2AK65

Kit de verificación para SIWAREX FTA

Para realizar la recepción como "legales para comercio" de hasta 5 básculas como máximo; consiste en:

- 3 x lámina de rotulación para la placa de identificación
- 1 x lámina protectora
- Guía para la verificación, certificados de verificación y homologaciones, placa de identificación editable, manual de producto SIWAREX FTA en CD-ROM

Referencia

7MH4900-2AY10

Cable de conexión SIWATOOL

De SIWAREX FTA con interfaz serie de PC, para interfaces de PC con 9 polos (RS 232)

- Longitud 2 m (6.56 ft)
- Longitud 5 m (16.40 ft)

7MH4702-8CA
7MH4702-8CB

Conector frontal, 40 polos

Necesario para cada módulo SIWAREX

- Con bornes de tornillo
- Con bornes de resorte

6ES7392-1AM00-0AA0
6ES7392-1BM01-0AA0

Estribo de contactado de pantallas

Suficiente para un módulo SIWAREX FTA

6ES7390-5AA00-0AA0

Abrazadera de conexión de pantallas

Contenido: 2 unidades (para cables con un diámetro de 4 ... 13 mm (0.16 ... 0.51 pulgadas))

Nota:

Se necesita una abrazadera de conexión de pantallas para cada:

- conexión de báscula
- interfaz RS 485
- interfaz RS 232

6ES7390-5CA00-0AA0

Perfil soporte S7

- 160 mm (6.30 pulgadas)
- 480 mm (18.90 pulgadas)
- 530 mm (20.87 pulgadas)
- 830 mm (32.68 pulgadas)
- 2000 mm (78.74 pulgadas)

6ES7390-1AB60-0AA0
6ES7390-1AE80-0AA0
6ES7390-1AF30-0AA0
6ES7390-1AJ30-0AA0
6ES7390-1BC00-0AA0

Memoria MMC

Para registrar datos, hasta 32 Mbytes, solo para aplicaciones "legales para comercio" R76, R51 y R107

7MH4900-2AY21

Datos de pedido	Referencia	Referencia
<p>Visualizadores remotos (opcionales)</p> <p>El visualizador remoto digital del tipo Siebert S102 y S302 puede conectarse directamente con el SIWAREX FTA por medio de una interfaz RS 485.</p> <p>Siebert Industrieelektronik GmbH Postfach 1180 D-66565 Eppelborn Tel.: +49 6806/980-0 Fax: +49 6806/980-999 Internet: http://www.siebert.de</p> <p>Para más información, consultar al fabricante.</p>		<p>Cable (opcional)</p> <p>Cable Li2Y 1 x 2 x 0,75 ST + 2 x (2 x 0,34 ST) – CY</p> <p>Para la conexión de módulos de pesaje SIWAREX con la caja de conexiones y distribución (JB), la caja de extensión (EB) o la interfaz Ex (EX I), así como para unir dos cajas de extensión. Para tendido fijo en un lugar. Puede doblarse ocasionalmente.</p> <p>Díámetro exterior: aprox. 10,8 mm (0.43 pulgadas)</p> <p>Temperatura ambiente admisible: -40 ... +80 °C (-40 ... +176 °F).</p> <p>Venta por metros.</p> <ul style="list-style-type: none"> • Cubierta de color naranja • Para atmósferas potencialmente explosivas. Cubierta de color azul.
<p>Caja de conexiones SIWAREX JB, caja de aluminio</p> <p>Para conectar hasta 4 células de carga en paralelo y para conectar varias cajas de conexiones</p>	7MH4710-1BA	
<p>Caja de conexiones SIWAREX JB, caja de acero inoxidable</p> <p>Para conectar hasta 4 células de carga en paralelo</p>	7MH4710-1EA	
<p>Caja de conexiones SIWAREX JB, caja de acero inoxidable (ATEX)</p> <p>Para conectar hasta 4 células de carga en paralelo (para la asignación a zonas, ver en el manual o en el certificado de examen de tipo).</p>	7MH4710-1EA01	7MH4702-8AG 7MH4702-8AF
<p>Interfaz Ex SIWAREX IS</p> <p>Para conectar células de carga con seguridad intrínseca. Con homologación ATEX (no UL/FM). Apropiaada para módulos de pesaje SIWAREX. Hay que comprobar por separado la compatibilidad de las células de carga.</p> <ul style="list-style-type: none"> • Con corriente de cortocircuito < 199 mA DC • Con corriente de cortocircuito < 137 mA DC 	7MH4710-5BA 7MH4710-5CA	

Advanced Controller SIMATIC S7-300

Módulos de periferia

Módulos de función

SIWAREX FTC

Sinopsis



SIWAREX FTC (Flexible Technology for Continuous Weighing) es un módulo de pesaje muy flexible de gran versatilidad para el uso con básculas de cinta, básculas dosificadoras diferenciales y medidor de flujo de productos a granel. Puede usarse también para medir pesos y fuerzas. El módulo de función SIWAREX FTC está integrado en SIMATIC S7/PCS7 y aprovecha las características de este moderno sistema de automatización, tales como la comunicación integrada, las facilidades de diagnóstico y las herramientas de configuración.

5

Datos técnicos

SIWAREX FTC	
Aplicación en autómatas programables	
S7-300	Directamente o vía ET 200M
S7-1500	Vía ET 200M
S7-400 (H)	Vía ET 200M
PCS 7 (H)	Vía ET 200M
Interfaces de comunicación	
S7	Vía bus de fondo
RS 232	Para SIWATOOL o conexión de impresora
RS 485	Para visualizador remoto o célula de carga digital
Parametrización del módulo	
	Vía SIMATIC S7
	Vía software SIWATOOL FTC (RS 232)
Propiedades de medida	
Precisión según EN 45501	$3 \times 6\,000 d \geq 0,5 \mu\text{V/e}$
Resolución interna	+/- 8 millones de divisiones
Tasa de actualización interna/externa	400/100 Hz
Varios filtros digitales parametrizables	Amortiguación crítica, Bessel, Butterworth (0,05 ... 20 Hz), filtro de valor medio
Funciones de pesaje	<ul style="list-style-type: none"> • Báscula no automática, medida de fuerza • Báscula de cinta • Báscula dosificadora diferencial • Medidor de flujo de productos a granel
Células de carga	Galgas extensométricas con conexión a 4 o 6 hilos
3 márgenes de valores característicos	1, 2 ó 4 mV/V
Alimentación de las células de carga	
Tensión de alimentación U_S (valor nominal)	10,3 V DC
Intensidad de alimentación máx.	184 mA

SIWAREX FTC	
Resistencia admisible de la célula de carga	<ul style="list-style-type: none"> • $R_{L\text{mín}}$ > 56 Ω • > 87 Ω con interfaz Ex • $R_{L\text{máx}}$ $\leq 4\,010 \Omega$
Distancia máx. de las células de carga	
Utilizando el cable recomendado:	
Estándar	1 000 m (3 280 ft)
en el área Ex ¹⁾	<ul style="list-style-type: none"> • Para gases del grupo IIC 300 m (984 ft) • Para gases del grupo IIB 1 000 m (3 280 ft)
Conexión a células de carga en zona Ex 1	Opcional por interfaz Ex SIWAREX IS
Homologaciones Ex para zona 2 y seguridad	ATEX 95, FM, cUL _{US} Haz. Loc.
Alimentación auxiliar	
Tensión nominal	24 V DC
Consumo máx.	500 mA
Alimentación vía bus posterior	Típ. 55 mA
Entradas/salidas	
Entradas digitales	7, con aislamiento galvánico
Salidas digitales	8, con aislamiento galvánico
Entrada de conteaje	hasta 10 kHz
Salida analógica	
• Rango de corriente	0/4 ... 20 mA
• Tasa de actualización	100 Hz
Grado de protección según EN 60529; IEC 60529	IP20
Requisitos climáticos	
T_{min} (IND) ... T_{max} (IND) (temperatura de servicio)	
• Montaje horizontal	-10 ... 60 °C (14 ... 140 °F)
• Montaje vertical	-10 ... 40 °C (14 ... 104 °F)
Requisitos de CEM	EN 61326, EN 45501, NAMUR NE21, parte 1
Dimensiones	80 x 125 x 130 mm (3.15 x 4.92 x 5.12 pulgadas)
Peso	600 g (0.44 lb)

¹⁾ Los detalles pueden verse en Ex-Interface, tipo SIWAREX IS

Datos de pedido	Referencia	Referencia	
SIWAREX FTC Módulos electrónicos de pesaje para S7-300 y ET 200M. Campos de aplicación: básculas de cinta, medición de fuerza, básculas dosificadoras diferenciales y medidores de flujo de productos a granel	7MH4900-3AA01	Paquete de configuración SIWAREX FTC_L para TIA-Portal y STEP 7 en CD-ROM (medidor de flujo de productos a granel, báscula dosificadora diferencial) <ul style="list-style-type: none"> Paquete de soporte para hardware para integrar SIWAREX FTA/FTC en STEP 7 "Getting Started" para medidor de flujo de productos a granel "Getting Started" para báscula dosificadora diferencial Software de ajuste SIWATOOL_L para medidor de flujo de productos a granel y báscula dosificadora diferencial Manual 	7MH4900-3AK04
Manual de producto SIWAREX FTC_B para báscula de cinta En diferentes idiomas Descarga gratuita en la web: http://www.siemens.com/weighing-technology		Paquete de configuración SIWAREX FTC_B para PCS 7, versión V7.0 y V7.1 en CD-ROM (báscula de cinta) <ul style="list-style-type: none"> Paquete de soporte para hardware para integrar SIWAREX FTA/FTC en STEP 7 Bloque de función para el esquema CFC Faceplate Software de ajuste SIWATOOL FTC_B para báscula de cinta Manual 	7MH4900-3AK63
Manual de producto SIWAREX FTC_L para medidores de flujo de productos a granel y básculas dosificadoras diferenciales En diferentes idiomas Descarga gratuita en la web: www.siemens.com/weighing-technology		Paquete de configuración SIWAREX FTC_B para PCS 7, versión V8.0 en CD-ROM (báscula de cinta) <ul style="list-style-type: none"> Paquete de soporte de hardware (HSP) para FTA/FTC Bloque de función para el esquema CFC Faceplate Software de ajuste SIWATOOL Manual 	7MH4900-3AK65
SIWAREX FTC "Getting started" para báscula de cinta Software modelo para la fácil iniciación en la programación de la báscula en STEP 7 para el modo de operación Báscula de cinta. Descarga gratuita en la web: http://www.siemens.com/weighing-technology		Paquete de configuración SIWAREX FTC_L para PCS 7 V8.0 en CD-ROM (báscula dosificadora diferencial) <ul style="list-style-type: none"> Paquete de soporte para hardware para integrar SIWAREX FTA/FTC en STEP 7 Bloque de función para el esquema CFC Faceplate Software de ajuste SIWATOOL FTC_L para medidor de flujo de productos a granel y báscula dosificadora diferencial Manual 	7MH4900-3AK66
SIWAREX FTC "Getting started" para medidores de flujo de productos a granel Software modelo para la fácil iniciación en la programación de la báscula en STEP 7 para el modo de operación Medidor de flujo de productos a granel Descarga gratuita en la web: http://www.siemens.com/weighing-technology		Paquete de configuración SIWAREX FTC_L para PCS 7 V7.0 y V7.1 en CD-ROM (báscula dosificadora diferencial) <ul style="list-style-type: none"> Paquete de soporte para hardware para integrar SIWAREX FTA/FTC en STEP 7 Bloque de función para el esquema CFC Faceplate Software de ajuste SIWATOOL FTC_L para medidor de flujo de productos a granel y báscula dosificadora diferencial Manual 	7MH4900-3AK64
SIWAREX FTC "Getting started" para básculas dosificadoras diferenciales Software modelo para la fácil iniciación en la programación de la báscula en STEP 7 para el modo de operación Báscula dosificadora diferencial Descarga gratuita en la web: http://www.siemens.com/weighing-technology		Cable de conexión SIWATOOL de SIWAREX FTC con interfaz serie de PC, para interfaces de PC con 9 polos (RS 232) <ul style="list-style-type: none"> Longitud 2 m (6.56 ft) Longitud 5 m (16.40 ft) 	7MH4702-8CA 7MH4702-8CB
Paquete de configuración SIWAREX FTC_B para TIA-Portal y STEP 7 en CD-ROM (báscula de cinta) <ul style="list-style-type: none"> Paquete de soporte para hardware para integrar SIWAREX FTA/FTC en STEP 7 "Getting Started" para báscula de cinta Software de ajuste SIWATOOL FTC_B para báscula de cinta Manual 	7MH4900-3AK03	Conector frontal de 40 polos con bornes de tornillo Necesario para cada módulo SIWAREX <ul style="list-style-type: none"> Con bornes de tornillo Con bornes de resorte 	6ES7392-1AM00-0AA0 6ES7392-1BM01-0AA0

Advanced Controller SIMATIC S7-300

Módulos de periferia

Módulos de función

SIWAREX FTC

Datos de pedido

Referencia

Estribo de contactado de pantallas

Suficiente para un módulo SIWAREX FTC

6ES7390-5AA00-0AA0

Abrazadera de conexión de pantallas

Contenido: 2 unidades (apta para cables de 4 ... 13 mm de diámetro)

Nota:

Se necesita una abrazadera de conexión de pantallas para cada:

- conexión de báscula
- interfaz RS 485
- interfaz RS 232

6ES7390-5CA00-0AA0

Perfil soporte S7

- 160 mm (6.30 pulgadas)
- 480 mm (18.90 pulgadas)
- 530 mm (20.87 pulgadas)
- 830 mm (32.68 pulgadas)
- 2000 mm (78.74 pulgadas)

6ES7390-1AB60-0AA0

6ES7390-1AE80-0AA0

6ES7390-1AF30-0AA0

6ES7390-1AJ30-0AA0

6ES7390-1BC00-0AA0

Memoria MMC

Para registrar volúmenes de datos hasta 16 MB

7MH4900-2AY20

Visualizador remoto (opcional)

El visualizador remoto digital del tipo Siebert S102 y S302 puede conectarse directamente con el SIWAREX FTC por medio de una interfaz RS 485. (no apto para el modo de servicio "báscula de cinta")

Siebert Industrieelektronik GmbH
Postfach 1180
D-66565 Eppelborn
Tel.: +49 6806/980-0
Fax: +49 6806/980-999
Internet: <http://www.siebert.de>

Para más información, consultar al fabricante.

Caja de conexiones SIWAREX JB, caja de aluminio

Para conectar hasta 4 células de carga en paralelo y para conectar varias cajas de conexiones

7MH4710-1BA

Caja de conexiones SIWAREX JB, caja de acero inoxidable

Para conectar hasta 4 células de carga en paralelo.

7MH4710-1EA

Caja de conexiones SIWAREX JB, caja de acero inoxidable (ATEX)

Para conectar hasta 4 células de carga en paralelo (para la asignación a zonas, ver en el manual o en el certificado de examen de tipo).

7MH4710-1EA01

Referencia

Interfaz Ex SIWAREX IS

Para conectar células de carga con seguridad intrínseca. Con homologación ATEX (no UL/FM). Apropia para módulos de pesaje SIWAREX. Hay que comprobar por separado la compatibilidad de las células de carga.

- Con corriente de cortocircuito < 199 mA DC
- Con corriente de cortocircuito < 137 mA DC

7MH4710-5BA

7MH4710-5CA

Cable (opcional)

Cable Li2Y 1 x 2 x 0,75 ST + 2 x (2 x 0,34 ST) – CY

Para la conexión de módulos de pesaje SIWAREX con la caja de conexiones y distribución (JB), la caja de extensión (EB) o la interfaz Ex (EX I), así como para unir dos cajas de extensión. Para tendido fijo en un lugar. Puede doblarse ocasionalmente.

Diámetro exterior:
aprox. 10,8 mm (0.43 pulgadas)

Temperatura ambiente admisible:
-40 ... +80 °C (-40 ... +176 °F).

Venta por metros.

- Cubierta de color naranja
- Para atmósferas potencialmente explosivas. Cubierta de color azul.

7MH4702-8AG

7MH4702-8AF

Sinopsis



El SIFLOW FC070 ha sido diseñado usando los últimos avances en procesamiento digital de señales y responde a los requisitos de alto rendimiento, cortos tiempos de respuesta y alta inmunidad a ruidos generados en el proceso; además, se caracteriza por su gran facilidad de montaje, puesta en servicio y mantenimiento.

El SIFLOW FC070 está disponible en dos versiones:

- SIFLOW FC070 Estándar
- SIFLOW FC070 Ex CT

El transmisor SIFLOW FC070 suministra mediciones multiparámetro sumamente precisas de caudal másico, caudal volumétrico, densidad, temperatura y fracción.

El SIFLOW FC070 se ha concebido para integrarse en un sinfín de sistemas de automatización, entre otros:

- montado de forma centralizada en S7-300, C7
- de forma descentralizada, en ET 200M, para la aplicación con S7-300 y S7-400 como maestros PROFIBUS DP/PROFINET
- de forma descentralizada, en ET 200M, para la aplicación con cualquier sistema de automatización que utilice maestros PROFIBUS DP/PROFINET estandarizados
- en modo autónomo, vía un maestro Modbus RTU, p.ej. SIMATIC PDM.

El transmisor SIFLOW FC070 puede conectarse a todos los sensores del tipo MASS 2100, MC2, FCS200 y FC300.

Datos técnicos

Medición de	caudal másico, caudal volumétrico, densidad, temperatura del sensor, caudal fracción A, caudal fracción B, fracción A en %
Funciones de medición	
• Totalizador 1	Totalización de caudal másico, caudal volumétrico, fracción A, fracción B
• Totalizador 2	Totalización de caudal másico, caudal volumétrico, fracción A, fracción B
• Función de lotes simple y de 2 etapas	Función de lotes con aplicación de una o dos salidas para dosificaciones rápidas y lentas
• 4 valores límite programables	4 valores límite máximos/mínimos para caudal másico, caudal volumétrico, densidad, temperatura del sensor, caudal fracción A, caudal fracción B, fracción A en %. Al alcanzar los valores límite se dispara una alarma.
Entrada digital	
Funciones	Arranque de lote, paro de lote, arranque/paro de lote, detener/continuar el lote, reseteo del totalizador 1, reseteo del totalizador 2, reseteo de los totalizadores 1 y 2, ajuste del cero, control forzado de la salida de frecuencia, congelación de la salida de frecuencia
Señal H	<ul style="list-style-type: none"> • Tensión nominal: 24 V DC • Límite inferior: 15 V DC • Límite superior: 30 V DC • Corriente: 2 ... 15 mA
Señal L	<ul style="list-style-type: none"> • Tensión nominal: 0 V DC • Límite inferior: -3 V DC • Límite superior: 5 V DC • Corriente: -15 ... +15 mA
Entrada	Aprox. 10 kΩ
Conexión	Máx. 100 Hz

Salida digital 1 y 2	
Funciones	<ul style="list-style-type: none"> • Salida 1: Impulsos, frecuencia, impulsos redundantes, frecuencia redundante, lotes de 2 etapas, lotes • Salida 2: Impulsos redundantes, frecuencia redundante, lotes de 2 etapas
Alimentación	3 ... 30 V DC (salida pasiva)
Corriente de conmutación	Máx. 30 mA a 30 V DC
Caída de tensión	≤ 3 V DC a corriente máx.
Corriente de fuga	≤ 0,4 mA a tensión máx. 30 V DC
Resistencia de carga	1 ... 10 kΩ
Frecuencia de conmutación	0 ... 12 kHz, ciclo de trabajo: 50%
Funciones	Impulsos, frecuencia, impulsos redundantes, frecuencia redundante, lotes de 2 etapas, lotes
Comunicaciones	
Modbus RS 232C	<ul style="list-style-type: none"> • Velocidad de transmisión máx.: 115 200 baudios • Longitud máxima del cable: 15 m con 115 200 baudios • Nivel de señal: conforme a EIA-RS 232C
Modbus RS 485	<ul style="list-style-type: none"> • Velocidad de transmisión máx.: 115 200 baudios • Longitud máxima del cable: 1200 m con 115 200 baudios • Nivel de señal: conforme a EIA-RS 485 • Terminación del bus: Integrado. Puede activarse insertando puentes de alambre.
Aislamiento galvánico	Todas las entradas, salidas e interfaces de transferencia de datos están aisladas galvánicamente. Tensión de aislamiento: 500 V.

Advanced Controller SIMATIC S7-300

Módulos de periferia

Módulos de función

SIFLOW FC070**Datos técnicos** (continuación)

Potencia	
Alimentación	24 V DC nominal
Tolerancia	20,4 V DC ... 28,8 V DC
Consumo	Máx. 7,2 W
Fusible	T1 A/125 V, no es reemplazable por el usuario
Condiciones ambientales	
Temperatura ambiente	<ul style="list-style-type: none"> Almacenamiento -40 °C ... +70 °C (-40 °F ... +158 °F)
Condiciones de aplicación	Perfil montado en posición horizontal En el caso de SIFLOW FC070 Std.: 0 ... 60 °C (32 ... 140 °F) En el caso de SIFLOW FC070 Ex CT: -40 ... +60 °C (-40 ... +140 °F) Perfil montado en posición vertical En el caso de SIFLOW FC070 Std.: 0 ... 45 °C (32 ... 113 °F) En el caso de SIFLOW FC070 Ex CT: -40 ... +45 °C (-40 ... +113 °F)
Altura	<ul style="list-style-type: none"> Funcionamiento: -1000 ... 2000 m (presión 795 ... 1080 hPa)
Carcasa	
Material	Noryl, color: antracita
Dimensionamiento	IP20/NEMA 2 según IEC 60529
Resistencia a vibraciones	Conforme a los estándares SIMATIC (aparatos S7-300)
Homologaciones Ex	
SIFLOW FC070 Estándar	ATEX: II 3G Ex nA II T4
SIFLOW FC070 Ex CT	ATEX, IECEx, EAC Ex, FM, CSA, NEPSI, INMETRO: <ul style="list-style-type: none"> Zona 2: Ex nA [ia] IIC T4 FM: <ul style="list-style-type: none"> Clase I, div. 2 Grupos A, B, C, D (interfaz con clase I+II+III, div. 1)

Homologación para transacciones con verificación (transferencia de custodia)	
SIFLOW FC070 Ex CT	PTB, Alemania, n.º de homologación: 5.4.11/11.22 OIML R 139. Sistemas de medición de combustibles gaseosos comprimidos para vehículos NTEP para EE. UU. y Canadá, n.º de homologación: 97-111A3
Compatibilidad electromagnética	
Emisión de perturbaciones	EN 55011/CISPR-11
Inmunidad a interferencias	EN/IEC 61326-1
NAMUR	
	Dentro de los valores límite según las "Recomendaciones generales" con criterios de errores A según NE 21
Herramientas de programación	
SIMATIC S7	Configuración por P-BUS en el panel posterior, programa de PLC y WinCC flexible
SIMATIC PCS7	Configuración por P-BUS en panel posterior y paneles frontales de PLC/WinCC, controlador certificado
SIMATIC PDM	A través de puerto Modbus RS 232C y RS 485, driver certificado

Datos de pedido	Referencia	Referencia	
Transmisor de caudal SIFLOW FC070 Es imprescindible pedir el conector frontal de 40 polos.	7ME4120-2DH20-0EA0		
Conector frontal de 40 polos con contactos de tornillo	6ES7392-1AM00-0AA0		
Conector de 40 polos con contactos de resorte	6ES7392-1BM01-0AA0		
Transmisor de caudal SIFLOW FC070 Ex Es imprescindible pedir el conector frontal de 20 polos.	7ME4120-2DH21-0EA0		
Conector frontal de 20 polos con contactos de tornillo	6ES7392-1AJ00-0AA0		
Conector de 20 polos con contactos de resorte	6ES7392-1BJ00-0AA0		
Instrucciones de uso para SITRANS F C SIFLOW FC070 El volumen de suministro de este instrumento incluye notas de seguridad, así como un DVD que contiene más bibliografía sobre SITRANS F C. Toda la bibliografía se puede descargar gratuitamente, en diversos idiomas, en http://www.siemens.com/processinstrumentation/documentation			
Manual del equipo SIFLOW FC070 • Inglés • Alemán	A5E00924779 A5E00924776		
SIFLOW FC070 con S7 • Inglés • Alemán	A5E02254228 A5E02665536		
SIFLOW FC070 con PCS 7 • Inglés	A5E03694109		
		Accesorios	
		Cable con enchufe múltiple Para conectar los sensores MASS 2100, FC0200 y FC300, 5 x 2 x 0,34 mm ² , pares trenzados y apantallados. Rango de temperatura -20 °C ... +110 °C (-4 °F ... +230 °F) • 5 m (16.4 ft) • 10 m (32.8 ft) • 25 m (82 ft) • 50 m (164 ft) • 75 m (246 ft) • 150 m (492 ft)	FDK:083H3015 FDK:083H3016 FDK:083H3017 FDK:083H3018 FDK:083H3054 FDK:083H3055
		Cable sin conector múltiple Para conectar los sensores MC2, 5 x 2 x 0,34 mm ² , pares trenzados y apantallados. Rango de temperatura -20 °C ... +110 °C (-4 °F ... +230 °F) • 10 m (32.8 ft) • 25 m (82 ft) • 75 m (246 ft) • 150 m (492 ft)	FDK:083H3001 FDK:083H3002 FDK:083H3003 FDK:083H3004
		Perfil SIMATIC S7-300 Rack mecánico de montaje del SIMATIC S7-300 • 160 mm (6.3") • 482 mm (18.9") • 530 mm (20.8") • 830 mm (32.7") • 2000 mm (78.7")	6ES7390-1AB60-0AA0 6ES7390-1AE80-0AA0 6ES7390-1AF30-0AA0 6ES7390-1AJ30-0AA0 6ES7390-1BC00-0AA0
		Maletín de demostración SIFLOW FC070 con sensor MASS 2100 DI 1.5 y panel táctil SIMATIC HMI TP 177B	A5E01075465
		SIMATIC S7-300, fuente de alimentación estabilizada PS307 Entrada: 120/230 V AC Salida: 24 V DC/2 A	6ES7307-1BA01-0AA0

Advanced Controller SIMATIC S7-300

Módulos de periferia

SIPLUS S7-300 Módulos de función

SIPLUS S7-300 FM 350-1**Sinopsis**

- Módulo de contador inteligente de un canal para tareas de contaje sencillas
- Para la conexión directa de encóders incrementales
- Función de comparación con 2 valores de comparación predefinibles
- Salidas digitales integradas para la salida de la reacción al alcanzarse el valor de comparación
- Modos de operación:
 - Contaje sin fin
 - Contaje único
 - Contaje periódico
- Funciones especiales:
 - Ajustar el contador
 - Bloquear el contador
- Iniciar/detener el contador mediante la función de puerta

Nota:

Los productos SIPLUS extreme se basan en productos SIMATIC estándar. Los contenidos aquí enumerados se han tomado de los correspondientes productos estándar. Se complementan con información específica de SIPLUS extreme.

Datos técnicos

Referencia	6AG1350-1AH03-2AE0	6AG1350-1AH03-2AY0
Based on	6ES7350-1AH03-0AE0 SIPLUS S7-300 FM350-1	6ES7350-1AH03-0AE0 SIPLUS S7-300 FM350-1
Condiciones ambientales		
Temperatura ambiente en servicio		
• mín.	-25 °C; = T _{mín}	-25 °C; = T _{mín}
• máx.	60 °C; = T _{máx}	60 °C; = T _{máx} ; para uso en vehículos ferroviarios según EN50155 se aplica el rango de temperatura asignado -25 ... +55°C (T1)
Condiciones ambientales aumentadas		
• Referida a temperatura ambiente-presión atmosférica-altitud de instalación	T _{mín} ... T _{máx} a 1080 hPa ... 795 hPa (-1000 m ... +2000 m) // T _{mín} ... (T _{máx} - 10 K) a 795 hPa ... 658 hPa (+2000 m ... +3500 m) // T _{mín} ... (T _{máx} - 20 K) a 658 hPa ... 540 hPa (+3500 m ... +5000 m)	
Humedad relativa del aire		
- Con condensación, ensayado según IEC 60068-2-38, máx.	100 %; HR incl. condensación/congelación (sin puesta en marcha si hay condensación)	100 %; HR incl. condensación/congelación (sin puesta en marcha si hay condensación)
Resistencia		
- a sustancias biológicamente activas/conforme con EN 60721-3-3	Sí	Sí
- a sustancias químicamente activas/conforme con EN 60721-3-3	Sí; clase 3C4 (HR < 75 %) incl. niebla salina según EN 60068-2-52 (grado de severidad 3). ¡Las tapas de conectores suministradas deben permanecer en las interfaces no utilizadas durante el servicio!	Sí; clase 3C4 (HR < 75 %) incl. niebla salina según EN 60068-2-52 (grado de severidad 3). ¡Las tapas de conectores suministradas deben permanecer en las interfaces no utilizadas durante el servicio!
- a sustancias mecánicamente activas/conforme con EN 60721-3-3	Sí; clase 3S4 incl. arena, polvo. ¡Las cubiertas de conectores suministradas deben permanecer en las interfaces no utilizadas durante el servicio!	Sí; clase 3S4 incl. arena, polvo. ¡Las cubiertas de conectores suministradas deben permanecer en las interfaces no utilizadas durante el servicio!

Datos de pedido	Referencia	Referencia
SIPLUS S7-300 Módulo de contador FM 350-1 con 1 canal, máx. 500 kHz; para encoders incrementales <i>Para aplicaciones industriales con condiciones ambientales ampliadas</i> <u>Rango de temperatura ampliado y presencia de atmósfera agresiva</u> <i>Para aplicaciones ferroviarias "Rolling Stock"</i> Conforme con EN 50155	6AG1350-1AH03-2AE0 6AG1350-1AH03-2AY0	<i>Documentación</i> SIMATIC Manual Collection Manuales electrónicos en DVD, varios idiomas: LOGO!, SIMADYN, Componentes de bus SIMATIC, SIMATIC C7, Periferia descentralizada SIMATIC, SIMATIC HMI, SIMATIC Sensors, SIMATIC NET, SIMATIC PC Based Automation, SIMATIC PCS 7, SIMATIC PG/PC, SIMATIC S7, Software SIMATIC, SIMATIC TDC
Accesorios <i>Obligatorios</i> Conector frontal 20 polos, con bornes de resorte <ul style="list-style-type: none"> • 1 unidad • 100 unidades <i>Consumibles</i> Conector de bus de fondo 1 unidad (repuesto)	6ES7392-1BJ00-0AA0 6ES7392-1BJ00-1AB0 6ES7390-0AA00-0AA0	SIMATIC Manual Collection, servicio de actualización durante 1 año DVD con Manual Collection actual, así como tres actualizaciones sucesivas
Estribo de contactado de pantallas ancho 80 mm, c/u con 2 filas para 4 abrazaderas de conexión de pantallas	6ES7390-5AA00-0AA0	
Abrazaderas de conexión de pantallas 2 unidades para 1 cable con 3 a 8 mm de diámetro para 1 cable con 4 a 13 mm de diámetro	6ES7390-5BA00-0AA0 6ES7390-5CA00-0AA0	
Tapas de tiras rotulables 10 unidades (repuesto), para módulos con conector frontal de 20 polos	6ES7392-2XY00-0AA0	
Tiras rotulables 10 unidades (repuesto), para módulos con conector frontal de 20 polos	6ES7392-2XX00-0AA0	
Etiquetas de numeración de slot	6ES7912-0AA00-0AA0	

Advanced Controller SIMATIC S7-300

Módulos de periferia

SIPLUS S7-300 Módulos de función

SIPLUS S7-300 FM 350-2

Sinopsis



- Módulo contador inteligente de 8 canales para tareas de conteo y medición universales
- Para la conexión directa de encoders incrementales de 24 V, sensores de sentido, detectores o sensores NAMUR
- Función de comparación con valores predefinibles (cantidad depende del modo de operación)
- Salidas digitales integradas para la salida de la reacción al alcanzarse el valor de comparación
- Modos de operación:
 - Contaje sin fin/único/periódico
 - Control de frecuencia/velocidad
 - Medición del periodo
 - Dosificación

Nota:

Los productos SIPLUS extreme se basan en productos SIMATIC estándar. Los contenidos aquí enumerados se han tomado de los correspondientes productos estándar. Se complementan con información específica de SIPLUS extreme.

Datos técnicos

Referencia	6AG1350-2AH01-4AE0
Based on	6ES7350-2AH01-0AE0 SIPLUS S7-300 FM350-2

Condiciones ambientales

Temperatura ambiente en servicio

- mín. 0 °C; = T_{mín}
- máx. 60 °C; = T_{máx}

Condiciones ambientales aumentadas

- Referida a temperatura ambiente-presión atmosférica-altitud de instalación
T_{mín} ... T_{máx}
a 1080 hPa ... 795 hPa (-1000 m ... +2000 m) //
T_{mín} ... (T_{máx} - 10 K)
a 795 hPa ... 658 hPa (+2000 m ... +3500 m) //
T_{mín} ... (T_{máx} - 20 K)
a 658 hPa ... 540 hPa (+3500 m ... +5000 m)

Humedad relativa del aire

- Con condensación, ensayado según IEC 60068-2-38, máx. 100 %; HR incl. condensación/ congelación (sin puesta en marcha si hay condensación)

Referencia	6AG1350-2AH01-4AE0
Based on	6ES7350-2AH01-0AE0 SIPLUS S7-300 FM350-2

Resistencia

- a sustancias biológicamente activas/conforme con EN 60721-3-3 Si
- a sustancias químicamente activas/conforme con EN 60721-3-3 Si; clase 3C4 (HR < 75 %) incl. niebla salina según EN 60068-2-52 (grado de severidad 3). ¡Las tapas de conectores suministradas deben permanecer en las interfaces no utilizadas durante el servicio!
- a sustancias mecánicamente activas/conforme con EN 60721-3-3 Si; clase 3S4 incl. arena, polvo. ¡Las cubiertas de conectores suministradas deben permanecer en las interfaces no utilizadas durante el servicio!

Datos de pedido	Referencia	Referencia
SIPLUS S7-300 Módulo de contador FM 350-2 con 8 canales, máx. 20 kHz; para encoders incrementales de 24 V y encoders NAMUR; incl. paquete de configuración y documentación electrónica en CD Presencia de atmósfera agresiva	6AG1350-2AH01-4AE0	<i>Documentación</i> SIMATIC Manual Collection Manuales electrónicos en DVD, varios idiomas: LOGO!, SIMADYN, Componentes de bus SIMATIC, SIMATIC C7, Periferia descentralizada SIMATIC, SIMATIC HMI, SIMATIC Sensors, SIMATIC NET, SIMATIC PC Based Automation, SIMATIC PCS 7, SIMATIC PG/PC, SIMATIC S7, Software SIMATIC, SIMATIC TDC
Accesorios <i>Obligatorios</i> Conector frontal 40 polos, con bornes de resorte <ul style="list-style-type: none"> • 1 unidad • 100 unidades 	6ES7392-1BM01-0AA0 6ES7392-1BM01-1AB0	
<i>Consumibles</i> Conector de bus de fondo 1 unidad (repuesto)	6ES7390-0AA00-0AA0	SIMATIC Manual Collection, servicio de actualización durante 1 año DVD con Manual Collection actual, así como tres actualizaciones sucesivas
Abrazaderas de conexión de pantallas 2 unidades para 2 cables con 2 a 6 mm de diámetro	6ES7390-5AB00-0AA0	
para 1 cable con 3 a 8 mm de diámetro	6ES7390-5BA00-0AA0	
para 1 cable con 4 a 13 mm de diámetro	6ES7390-5CA00-0AA0	
Tapas de tiras rotulables 10 unidades (repuesto), para módulos con conector frontal de 40 polos	6ES7392-2XY10-0AA0	
Tiras rotulables 10 unidades (repuesto), para módulos con conector frontal de 40 polos	6ES7392-2XX10-0AA0	
Etiquetas de numeración de slot	6ES7912-0AA00-0AA0	

Advanced Controller SIMATIC S7-300

Módulos de periferia

SIPLUS S7-300 Módulos de función

SIPLUS SIWAREX U**Sinopsis****SIPLUS SIWAREX U Módulo de pesaje**

SIPLUS SIWAREX U es un módulo de pesaje versátil para todas las tareas sencillas de pesaje y de medición de fuerza. El compacto módulo se puede utilizar sin problemas en los sistemas de automatización SIPLUS.

Nota:

Los productos SIPLUS extreme se basan en productos SIMATIC estándar. Los contenidos aquí enumerados se han tomado de los correspondientes productos estándar. Se complementan con información específica de SIPLUS extreme.

SIPLUS SIWAREX U Módulo de pesaje	
Referencia	6AG1 950-2AA01-4AA0
Referencia based on	7MH4 950-2AA01
Rango de temperatura ambiente	0 ... +60 °C
Revestimiento conformado	Revestimiento de la placa de circuito impreso y de los componentes electrónicos
Datos técnicos	Se aplican los datos técnicos del producto estándar, a excepción de las condiciones ambientales.
Condiciones ambientales	
Humedad relativa del aire	100 %, se admite condensación/heladas. No se puede poner en marcha cuando tiene condensación.

Encontrará la documentación técnica de SIPLUS en:

<http://www.siemens.com/siplus-extreme>

Datos de pedido	Referencia	Referencia
SIPLUS SIWAREX U		
Módulo de pesaje para SIPLUS S7 y ET 200M, incl. conector de bus de fondo		
Presencia de atmósfera agresiva	6AG1950-2AA01-4AA0	
Accesorios		
<i>Obligatorios</i>		
Conector frontal		
20 polos, con bornes de resorte		
• 1 unidad	6ES7392-1BJ00-0AA0	
• 100 unidades	6ES7392-1BJ00-1AB0	
<i>Consumibles</i>		
Conector de bus de fondo	6ES7390-0AA00-0AA0	
1 unidad (repuesto)		
Abrazaderas de conexión de pantallas		
2 unidades		
para 2 cables con 2 a 6 mm de diámetro	6ES7390-5AB00-0AA0	
para 1 cable con 3 a 8 mm de diámetro	6ES7390-5BA00-0AA0	
para 1 cable con 4 a 13 mm de diámetro	6ES7390-5CA00-0AA0	
Tiras rotulables		6ES7392-2XX00-0AA0
10 unidades (repuesto)		
Tapas de tiras rotulables		6ES7392-2XY00-0AA0
10 unidades (repuesto)		
Etiquetas de numeración de slot		6ES7912-0AA00-0AA0
Caja de conexiones SIWAREX JB, caja de aluminio		7MH4710-1BA
para conectar hasta 4 células de carga en paralelo y para conectar varias cajas de conexiones		
Interfaz Ex, tipo SIWAREX IS		
con homologación ATEX, pero sin homologación UL y FM, para conectar células de carga con seguridad intrínseca, manual de producto incluido, apto para los grupos de módulos de pesaje SIWAREX U, CS, MS, FTA, FTC y CF,		
el uso en el ámbito de la Unión Europea es posible.		
• Con corriente de cortocircuito < 199 mA DC		7MH4710-5BA
• Con corriente de cortocircuito < 137 mA DC		7MH4710-5CA

Datos de pedido	Referencia	Referencia	
<p><i>Cable (opcional)</i></p> <p>Cable Li2Y 1 x 2 x 0,75 ST + 2 x (2 x 0,34 ST) – CY, color de cubierta naranja</p> <p>para la conexión de SIWAREX U, CS, MS, FTA, FTC y CF con la caja de conexiones (JB), la caja de extensión (EB) o la interfaz Ex (Ex-I) así como para unir dos cajas JB; para tendido fijo, aunque se puede doblar ocasionalmente, diámetro exterior de 10,8 mm (0,43 pulgadas), para temperatura ambiente de -40 ... +80 °C (-40 ... +176 °F)</p>	7MH4702-8AG	<p>Paquete de configuración SIWAREX U para PCS7 S7, versión 7.0 y V7.1</p> <p>Adecuado para 7MH4950-1AA01 y 7MH4950-2AA01</p> <p>en CD-ROM</p> <ul style="list-style-type: none"> • Bloque de función para el esquema CFC • Faceplate • Software de ajuste SIWATOOL U • Manual 	7MH4950-3AK61
<p>Cable Li2Y 1 x 2 x 0,75 ST + 2 x (2 x 0,34 ST) – CY, color de cubierta: azul</p> <p>Conexión de caja de conexiones (JB) o caja de extensión (EB) en áreas clasificadas y la interfaz Ex (Ex-I); para tendido fijo, aunque se puede doblar ocasionalmente, funda aislante azul de PVC, diámetro exterior de aprox. 10,8 mm (0,43 pulgadas), para temperatura ambiente de -40 ... +80 °C (-40 ... +176 °F)</p>	7MH4702-8AF	<p>Paquete de configuración SIWAREX U para PCS7, versión 8.0</p> <p>Adecuado para 7MH4950-xAA01</p> <ul style="list-style-type: none"> • Bloque de función para el esquema CFC • Faceplate • Software de ajuste SIWATOOL U • Manual 	7MH4950-3AK62
<p><i>Software de configuración</i></p> <p>Paquete de configuración SIWAREX U para SIMATIC S7, versión 5.4 o posterior</p> <p>en CD-ROM</p> <ul style="list-style-type: none"> • Software para PC SIWATOOL U (diferentes idiomas), nuevo diseño • Programa de ejemplo "Getting Started", aplicación lista para SIMATIC S7 • Manual de producto SIWAREX U en CD (diferentes idiomas), nuevo diseño • Paquete de soporte para hardware para la conexión de SIWAREX U en STEP 7 	7MH4950-1AK02	<p>Paquete de configuración SIWAREX U APL para PCS7, versión 8.0, Update 1</p> <p>Adecuado para 7MH4950-xAA01</p> <ul style="list-style-type: none"> • Bloque de función para el esquema CFC • Faceplate en estilo APL • Software de puesta en servicio SIWATOOL U • Manual 	7MH4950-3AK65
		<p><i>Documentación</i></p> <p>SIMATIC Manual Collection</p> <p>Manuales electrónicos en DVD, varios idiomas: LOGO!, SIMADYN, Componentes de bus SIMATIC, SIMATIC C7, Periferia descentralizada SIMATIC, SIMATIC HMI, SIMATIC Sensors, SIMATIC NET, SIMATIC PC Based Automation, SIMATIC PCS 7, SIMATIC PG/PC, SIMATIC S7, Software SIMATIC, SIMATIC TDC</p>	6ES7998-8XC01-8YE0
		<p>SIMATIC Manual Collection, servicio de actualización durante 1 año</p> <p>DVD con Manual Collection actual, así como tres actualizaciones sucesivas</p>	6ES7998-8XC01-8YE2

Advanced Controller SIMATIC S7-300

Módulos de periferia

SIPLUS S7-300 Módulos de función

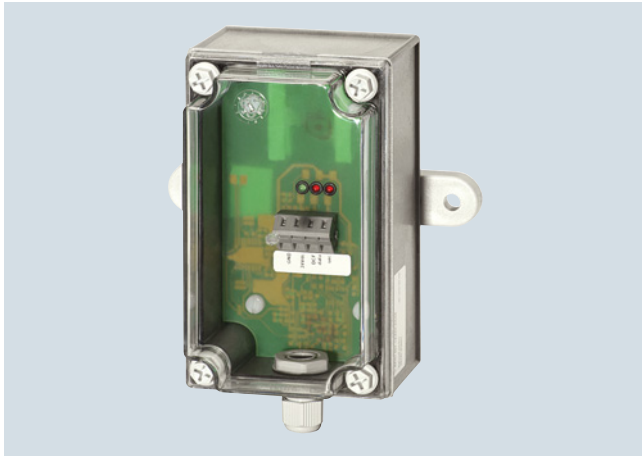
SIPLUS Módulo de reloj controlado por radio DCF 77**Sinopsis**

Es posible sincronizar con este módulo el reloj de tiempo real de los sistemas de automatización SIMATIC/SIPLUS S7-200, S7-300 y S7-400 con la hora oficial del emisor de señal horaria DCF 77 del Instituto Federal Físico-Técnico de Braunschweig, Alemania.

La recepción de la hora se realiza mediante un receptor DCF (antena con electrónica), que está conectado a través de dos entradas digitales al autómatas programable SIMATIC y SIPLUS, así como mediante un driver (bloque de función FB) descargable por internet:

<http://www.siemens.com/siplus> - Support - Tools y Downloads

Datos técnicos

SIPLUS Módulo de reloj controlado por radio DCF 77	
Frecuencia radio	77,5 Hz
Alimentación de tensión	24 V DC (20,4 a 28, 8 DC)
Consumo de corriente, típ.	50 mA
Dimensiones (L x A x P) en mm	75 x 125 ¹⁾ x 75

¹⁾ Más 25 mm para el pasacable más radio de curvatura para los cables

Datos de pedido**Referencia****SIPLUS Módulo de reloj controlado por radio DCF 77**

Para la sincronización de SIMATIC S7-200, S7-300 y S7-400 con la hora oficial del emisor de señal horaria DCF 77 del Physikalisch-Technischen Bundesanstalt de Braunschweig (Alemania)

6AG1057-1AA03-0AA0

Sinopsis



- La solución económica y completa para comunicación serie a través de una conexión punto a punto
- 3 variantes diferentes para las normas de transmisión físicas:
 - RS 232C (V.24)
 - 20 mA (TTY)
 - RS 422/RS 485 (X.27)
- Protocolos implementados:
 - ASCII
 - 3964 (R) (no para RS 485)
 - Drivers de impresora
- Simple parametrización mediante herramienta de configuración integrada en STEP 7

Datos técnicos

Referencia	6ES7340-1AH02-0AE0 CP340 C. INTERFAZ RS 232C (V.24)	6ES7340-1BH02-0AE0 CP340 C. INTERFAZ 20MA (TTY)	6ES7340-1CH02-0AE0 CP340 C. INTERFAZ RS422/485
Tensión de alimentación			
Valor nominal (DC)			
• 24 V DC	No; Alimentación por bus de fondo de 5 V	No; Alimentación por bus de fondo de 5 V	No; Alimentación por bus de fondo de 5 V
Intensidad de entrada			
de bus de fondo 5 V DC, máx.	165 mA	190 mA	165 mA
Pérdidas			
Pérdidas, típ.	0,6 W	0,85 W	0,6 W
Pérdidas, máx.	0,85 W	0,95 W	0,85 W
Interfaces			
Nº de interfaces	1; con aislamiento galvánico	1; con aislamiento galvánico	1; con aislamiento galvánico
Norma de interfaz, 20mA (TTY)		Sí	
Norma de interfaz, RS 232C (V.24)	Sí		
Física de la interfaz, RS 422/485 (X.27)			Sí
Velocidad de transferencia mín.	2,4 kbit/s	2,4 kbit/s	2,4 kbit/s
Velocidad de transferencia, máx.	19,2 kbit/s	19,2 kbit/s	19,2 kbit/s
Punto a punto			
• Longitud del cable, máx.	15 m	1 000 m; 100 m activo, 1000 m pasivo	1 200 m
• Impresoras compatibles	HP-Deskjet, HP-Laserjet, IBM-Proprietary, definido por el usuario	HP-Deskjet, HP-Laserjet, IBM-Proprietary, definido por el usuario	HP-Deskjet, HP-Laserjet, IBM-Proprietary, definido por el usuario
• Tipo de conector	Conector Sub-D de 9 polos	Conector hembra Sub-D de 9 polos	Conector hembra Sub-D de 15 polos
Drivers de protocolo integrados			
- 3964 (R)	Sí	Sí	Sí
- ASCII	Sí	Sí	Sí
- RK512	No	No	No
- Drivers personalizados recargables	No	No	No
Longitud de telegrama, máx.			
- 3964 (R)	1 024 byte	1 024 byte	1 024 byte
- ASCII	1 024 byte	1 024 byte	1 024 byte
Velocidad de transferencia, 20 mA (TTY)			
- con protocolo 3964(R), máx.		19,2 kbit/s	
- con protocolo ASCII, máx.		9,6 kbit/s	
- con drivers de impresora, máx.		9,6 kbit/s	

Advanced Controller SIMATIC S7-300Módulos de periferia
Comunicación**CP 340****Datos técnicos** (continuación)

Referencia	6ES7340-1AH02-0AE0 CP340 C. INTERFAZ RS 232C (V.24)	6ES7340-1BH02-0AE0 CP340 C. INTERFAZ 20MA (TTY)	6ES7340-1CH02-0AE0 CP340 C. INTERFAZ RS422/485
Velocidad de transferencia, RS 422/485			
- con protocolo 3964(R), máx.			19,2 kbit/s
- con protocolo ASCII, máx.			9,6 kbit/s
- con drivers de impresora, máx.			9,6 kbit/s
Velocidad de transferencia, RS 232			
- con protocolo 3964(R), máx.	19,2 kbit/s		
- con protocolo ASCII, máx.	9,6 kbit/s		
- con drivers de impresora, máx.	9,6 kbit/s		
Condiciones ambientales			
Temperatura ambiente en servicio			
• mín.	0 °C	0 °C	0 °C
• máx.	60 °C	60 °C	60 °C
Temperatura ambiente en almacenaje/transporte			
• mín.	-40 °C	-40 °C	-40 °C
• máx.	70 °C	70 °C	70 °C
Software			
Bloque			
• Long. de FB en memoria de trabajo, máx.	2 700 byte; Comunicación de datos, enviar y recibir	2 700 byte; Comunicación de datos, enviar y recibir	2 700 byte; Comunicación de datos, enviar y recibir
Sistema de conexión			
Alimentación	por bus de fondo	por bus de fondo	por bus de fondo
Dimensiones			
Ancho	40 mm	40 mm	40 mm
Alto	125 mm	125 mm	125 mm
Profundidad	120 mm	120 mm	120 mm
Pesos			
Peso, aprox.	300 g	300 g	300 g

Datos de pedido

Datos de pedido	Referencia	Referencia
Módulo de comunicación CP 340 con 1 interfaz RS 232 C (V.24)	6ES7340-1AH02-0AE0	
Cable de conexión RS 232 para acoplar a SIMATIC S7		Cable de conexión 20 mA (TTY) para acoplar a SIMATIC S7
5 m	6ES7902-1AB00-0AA0	5 m
10 m	6ES7902-1AC00-0AA0	10 m
15 m	6ES7902-1AD00-0AA0	50 m
Módulo de comunicación CP 340 con 1 interfaz 20 mA (TTY)	6ES7340-1BH02-0AE0	Módulo de comunicación CP 340 con 1 interfaz RS 422/485 (X.27)
		Cable de conexión RS 422/485 para acoplar a SIMATIC S7
		5 m
		10 m
		50 m

Sinopsis



- Para un intercambio de datos serie rápido y eficaz a través de una conexión punto a punto
- 3 líneas con diferentes niveles físicos:
 - RS 232C (V.24);
 - 20 mA (TTY);
 - RS 422/RS 485 (X.27).
- Protocolos implementados: ASCII, 3964 (R), RK 512
- Protocolos adicionales recargables: Modbus RTU
- Parametrización sencilla mediante una herramienta de parametrización integrada en STEP 7

Datos técnicos

Referencia	6ES7341-1AH02-0AE0 CP 341 RS 232C (V.24)	6ES7341-1BH02-0AE0 CP341 INTERFAZ 20MA (TTY)	6ES7341-1CH02-0AE0 CP341 INTERFAZ RS422/485
Información general			
Designación del tipo de producto	CP341 V2 RS 232	CP341 V2 TTY	CP341 V2 RS422/485
Tensión de alimentación			
Valor nominal (DC)			
• 24 V DC	Sí	Sí	Sí
Intensidad de entrada			
de la tensión de alimentación L+, máx.	100 mA	100 mA	100 mA
de bus de fondo 5 V DC, máx.	70 mA	70 mA	70 mA
Pérdidas			
Pérdidas, típ.	1,6 W	1,6 W	1,6 W
Pérdidas, máx.	2,4 W	2,4 W	2,4 W
Interfaces			
Nº de interfaces	1; con aislamiento galvánico	1; con aislamiento galvánico	1; con aislamiento galvánico
Norma de interfaz, 20mA (TTY)		Sí	
Norma de interfaz, RS 232C (V.24)	Sí		
Física de la interfaz, RS 422/485 (X.27)			Sí
Velocidad de transferencia mín.	0,3 kbit/s	0,3 kbit/s	0,3 kbit/s
Velocidad de transferencia, máx.	115,2 kbit/s	19,2 kbit/s	115,2 kbit/s
Punto a punto			
• Longitud del cable, máx.	15 m	1 000 m	1 200 m
• Impresoras compatibles	impresoras serie	impresoras serie	impresoras serie
• Tipo de conector	Conector Sub-D de 9 polos	Conector hembra Sub-D de 9 polos	Conector hembra Sub-D de 15 polos
Drivers de protocolo integrados			
- 3964 (R)	Sí	Sí	Sí; no con RS 485
- ASCII	Sí	Sí	Sí
- RK512	Sí	Sí	Sí; no con RS 485
Longitud de telegrama, máx.			
- 3964 (R)	4 096 byte	4 096 byte	4 096 byte
- ASCII	4 096 byte	4 096 byte	4 096 byte
- RK 512	4 096 byte	4 096 byte	4 096 byte
Velocidad de transferencia, 20 mA (TTY)			
- con protocolo 3964(R), máx.		19,2 kbit/s	
- con protocolo ASCII, máx.		19,2 kbit/s	
- con drivers de impresora, máx.		19,2 kbit/s	
- con protocolo RK 512, máx.		19,2 kbit/s	

Advanced Controller SIMATIC S7-300

Módulos de periferia Comunicación

CP 341

Datos técnicos (continuación)

Referencia	6ES7341-1AH02-0AE0 CP 341 RS 232C (V.24)	6ES7341-1BH02-0AE0 CP341 INTERFAZ 20MA (TTY)	6ES7341-1CH02-0AE0 CP341 INTERFAZ RS422/485
Velocidad de transferencia, RS 422/485			
- con protocolo 3964(R), máx.			115,2 kbit/s
- con protocolo ASCII, máx.			115,2 kbit/s
- con drivers de impresora, máx.			115,2 kbit/s
- con protocolo RK 512, máx.			115,2 kbit/s
Velocidad de transferencia, RS 232			
- con protocolo 3964(R), máx.	115,2 kbit/s		
- con protocolo ASCII, máx.	115,2 kbit/s		
- con drivers de impresora, máx.	115,2 kbit/s		
- con protocolo RK 512, máx.	115,2 kbit/s		
Condiciones ambientales			
Temperatura ambiente en servicio			
• mín.	0 °C	0 °C	0 °C
• máx.	60 °C	60 °C	60 °C
Temperatura ambiente en almacenaje/transporte			
• mín.	-40 °C	-40 °C	-40 °C
• máx.	70 °C	70 °C	70 °C
Software			
Bloque			
• Long. de FB en memoria de trabajo, máx.	6 100 byte; Comunicación de datos, enviar y recibir	6 100 byte; Comunicación de datos, enviar y recibir	6 100 byte; Comunicación de datos, enviar y recibir
Sistema de conexión			
Alimentación	3 bornes de tornillo: L+, M, GND	3 bornes de tornillo: L+, M, GND	3 bornes de tornillo: L+, M, GND
Dimensiones			
Ancho	40 mm	40 mm	40 mm
Alto	125 mm	125 mm	125 mm
Profundidad	120 mm	120 mm	120 mm
Pesos			
Peso, aprox.	300 g	300 g	300 g

Datos de pedido

Datos de pedido	Referencia	Referencia	
Módulo de comunicaciones CP 341 con 1 interfaz RS 232 C (V.24)	6ES7341-1AH02-0AE0	Módulo de comunicaciones CP 341 con 1 interfaz RS 422/485 (X.27)	
Cable de conexión RS 232 para acoplar a SIMATIC S7		Cable de conexión RS 422/485 para acoplar a SIMATIC S7	
5 m	6ES7902-1AB00-0AA0	5 m	6ES7902-3AB00-0AA0
10 m	6ES7902-1AC00-0AA0	10 m	6ES7902-3AC00-0AA0
15 m	6ES7902-1AD00-0AA0	50 m	6ES7902-3AG00-0AA0
Módulo de comunicaciones CP 341 con 1 interfaz 20 mA (TTY)	6ES7341-1BH02-0AE0	Drivers cargables para CP 341	
Cable de conexión 20 mA (TTY) para acoplar a SIMATIC S7		Modbus maestro (formato RTU)	
5 m	6ES7902-2AB00-0AA0	• Single License	6ES7870-1AA01-0YA0
10 m	6ES7902-2AC00-0AA0	• Single License, sin software ni documentación	6ES7870-1AA01-0YA1
50 m	6ES7902-2AG00-0AA0	Modbus esclavo (formato RTU)	
		• Single License	6ES7870-1AB01-0YA0
		• Single License, sin software ni documentación	6ES7870-1AB01-0YA1

Sinopsis

- Driver para protocolo Modbus con formato de mensaje RTU; comunicación en calidad de maestro o esclavo
- Cargable en CP 341 y CP 441-2 (6ES7 441-2AA05-0AE0)

Datos técnicos

Software de parametrización	Drivers cargables para CP 441-2 y CP 341	Esclavo Modbus
Tipo de licencia	Licencia individual, licencia de copia	<ul style="list-style-type: none"> • Protocolo Modbus con formato RTU • Acoplamiento maestro-esclavo: SIMATIC S7 es esclavo • códigos de función implementados: 01, 02, 03, 04, 05, 06, 08, 15, 16 • sin cable V.24 para control y señalización • Polinomio CRC: $x^{16} + x^{15} + x^2 + 1$ • Interfaces: TTY (20 mA), V.24 (RS 232C), X.27 (RS 422/485) 2 ó 4 hilos • FB de comunicación 180, DB de instancia 180 (empleo de una multiinstancia) • Aplicación de la dirección de datos Modbus a áreas de datos S7. Áreas de datos procesables: DB, marcas, salidas, entradas, temporizadores, contadores • Retardo de caracteres: 3,5 caracteres o un múltiplo • Velocidad de transmisión de 300 bits/s a 76800 bits/s; (TTY hasta 19200 bits/s) • Formato de bits • Dirección de esclavo del CP (1 a 255) • con/sin modo RS 485 para conexión a 2 hilos • con/sin modo de módem (ignorar caracteres "basura") • Factor para el retardo de caracteres 1-10 • Número de DB de trabajo (para procesamiento de FB) • Habilitación de las áreas de memoria que pueden ser escritas por el maestro • Asignación predeterminada de la línea de recepción cuando se usa el módulo de interfaz X.27 • Aplicación de las direcciones Modbus a áreas de datos S7.
Sistema de destino	SIMATIC CP 341/SIMATIC CP 441-2	
Datos técnicos	Maestro Modbus	
Parámetros ajustables	<ul style="list-style-type: none"> • Protocolo Modbus con formato RTU • Acoplamiento maestro-esclavo: SIMATIC S7 es el maestro • códigos de función implementados: 01, 02, 03, 04, 05, 06, 07, 08, 11, 12, 15, 16 • sin cables V.24 para control y señalización • Polinomio CRC: $x^{16} + x^{15} + x^2 + 1$ • Interfaces: TTY (20 mA); V.24 (RS 232 C); X.27 (RS 422/485) 2 ó 4 hilos • Buzón de recepción especificado en el BRCV • Retardo de caracteres: 3,5 caracteres o un múltiplo • Mensaje de difusión (Broadcast Message) posible • Velocidad de transmisión desde 300 bits/s hasta 76800 bits/s; (TTY hasta 19200 bits/s) • Formato de bits • con/sin modo RS 485 para conexiones a 2 hilos • con/sin modo de módem (ignorar caracteres "basura") • Tiempo de vigilancia de respuesta entre 100 ms y 25,5 s en un ciclo de 100 ms • Factor para el retardo de caracteres 1-10 • Asignación predeterminada de la línea de recepción cuando se usa el módulo de interfaz X.27 	Parámetros ajustables

Advanced Controller SIMATIC S7-300Módulos de perifería
Comunicación

Drivers cargables para CP 441-2 y CP 341

Datos de pedido	Referencia		Referencia
Modbus Master V3.1 Función: comunicación a través del protocolo Modbus con formato RTU, SIMATIC S7 como maestro Requisito: CP 341 o CP 441-2; STEP 7, V4.02 o superior Forma de entrega: documentación/driver en alemán, inglés y francés Single License Single License, sin software ni documentación	 6ES7870-1AA01-0YA0 6ES7870-1AA01-0YA1	SIMATIC Manual Collection Manuales electrónicos en DVD, varios idiomas: LOGO!, SIMADYN, Componentes de bus SIMATIC, SIMATIC C7, Perifería descentralizada SIMATIC, SIMATIC HMI, SIMATIC Sensors, SIMATIC NET, SIMATIC PC Based Automation, SIMATIC PCS 7, SIMATIC PG/PC, SIMATIC S7, Software SIMATIC, SIMATIC TDC	6ES7998-8XC01-8YE0 6ES7998-8XC01-8YE2
Modbus Slave V3.1 Función: comunicación a través del protocolo Modbus con formato RTU, SIMATIC S7 como esclavo Requisito: CP 341 o CP 441-2; STEP 7, V4.02 o superior Forma de entrega: documentación/driver en alemán, inglés y francés Single License Single License, sin software ni documentación	 6ES7870-1AB01-0YA0 6ES7870-1AB01-0YA1	SIMATIC Manual Collection, servicio de actualización durante 1 año DVD con Manual Collection actual, así como tres actualizaciones sucesivas	

Sinopsis

CP 343-2P / CP 343-2

El procesador de comunicaciones CP 343-2P es el maestro AS-Interface para el SIMATIC S7-300 y la unidad de perifería descentralizada ET 200M con posibilidades de parametrización confortables.

El CP 343-2 es la variante básica del mismo módulo.

Características del CP 343-2P / CP 343-2:

- Permite conectar hasta 62 esclavos AS-Interface
- Transmisión de valores analógicos integrada
- Admite todas las funciones del maestro AS-Interface conforme a la especificación V3.0 de AS-Interface
- Visualización de estados operativos e indicación de disponibilidad de los esclavos conectados mediante LED en placa frontal
- Indicación de errores (por ejemplo, fallos de tensión de AS-Interface, errores de configuración) mediante LED en placa frontal
- Caja compacta en diseño del SIMATIC S7-300
- Apto para AS-i Power24V (a partir de la versión 2/versión de firmware 3.1) y para AS-i estándar con tensión de 30 V
- El CP 343-2P ofrece además: Soporta una configuración exhaustiva de la red AS-Interface vía STEP 7 a partir de V5.2

Beneficios

- Reducción de los tiempos de puesta en marcha gracias a simple configuración con solo pulsar una tecla
- Configuración de estructuras a pie de máquina mediante aplicación en el sistema de perifería descentralizada ET 200M
- Posibilidad de diagnóstico de la red AS-Interface
- Igualmente idóneo para aplicaciones complejas por poderse conectar 62 esclavos y funcionalidad de procesamiento integrada de valores analógicos
- Reducción de los tiempos de parada o de mantenimiento gracias a indicadores LED:
 - Estado de la red AS-Interface
 - Esclavos conectados y disponibilidad de los mismos
 - Vigilancia de la tensión de AS-Interface

- Reducción de los gastos de gestión de almacenamiento y de repuestos gracias a la compatibilidad del CP tanto con el SIMATIC S7 300 como con ET 200M
- El CP 343-2P ofrece además: Mejor documentación de planta y asistencia en caso de avería gracias a la descripción de la configuración de AS-Interface en el proyecto STEP 7
- Ahorro de la fuente AS-i con AS-i Power24V: El cable AS-Interface se alimenta mediante una fuente de alimentación de MBTP (PELV) de 24 V DC existente. Para el desacoplamiento es necesario un módulo de desacoplamiento de datos AS-i S22.5 (p. ej. 3RK1901-1DE12-1AA0), ver catálogo IC 10, cap. 2 "Comunicación industrial" → "AS-Interface" → "Fuentes de alimentación y desacoplamiento de datos".
- Posibilidad ilimitada de funcionamiento también con fuente de alimentación AS-Interface IP20 (ver catálogo IC 10, cap. 2 "Comunicación industrial" → "AS-Interface" → "Fuentes de alimentación y desacoplamiento de datos").

Campo de aplicación

El CP 343-2P / CP 343-2 es el enlace maestro de AS-Interface para SIMATIC S7-300 y ET 200M.

Gracias a la conexión a AS-Interface es posible acceder a un máximo de 248 ED / 248 SD por CP, usando a la vez 62 esclavos A/B con 4ED/4SD en cada caso.

Con el procesamiento integrado de los valores analógicos pueden transferirse fácilmente señales analógicas (hasta 62 esclavos A/B analógicos por CP con un máximo de 2 canales, o hasta 31 esclavos analógicos estándar con un máximo de 4 canales en cada caso).

El CP 343-2P es la versión perfeccionada del CP 343-2 y lleva su plena funcionalidad incluida. Los programas de usuario STEP 7 existentes para un CP 343-2 pueden usarse sin limitaciones con el CP 343-2P. Lo único que resulta distinto es la configuración de los dos módulos en STEP 7 HW Config, ofreciendo el CP 343-2P opciones adicionales. Por estas razones se recomienda usar el CP 343-2P.

Diseño

El CP 343-2P / CP 343-2 se conecta al S7-300 de la misma forma que un módulo de perifería. Dispone de:

- Dos conexiones por borne para conectar directamente el cable AS-Interface
- LEDs en la placa frontal para indicar el estado operativo y la disponibilidad de todos los esclavos conectados y activos
- Pulsador para cambiar el estado operativo del maestro y para aplicar como configuración TEÓRICA la configuración REAL actual de los esclavos AS-i

Función

El 343-2P/CP 343-2 admite todas las funciones especificadas de la especificación V3.0 de AS-Interface.

El CP 343-2P/CP 343-2 ocupa siempre 16 bytes en el espacio de direcciones E/S de SIMATIC S7-300. En este espacio se guardan los datos de E/S digitales de los esclavos estándar o de los esclavos A. Los datos E/S digitales de los esclavos B y los datos E/S analógicos son accesibles a través de las funciones del sistema S7 para leer/escribir registro de datos.

En caso necesario, se pueden realizar llamadas al maestro con la interfaz de comandos; p. ej. leer/escribir parámetros, leer/escribir configuración.

Para más información, ver

<https://support.industry.siemens.com/cs/ww/es/ps/15731>.

Advanced Controller SIMATIC S7-300

Módulos de periferia
Comunicación

CP 343-2P / CP 343-2

Sinopsis (continuación)

Información de seguridad

Para proteger las instalaciones, los sistemas, las máquinas y las redes de amenazas cibernéticas, es necesario implementar (y mantener continuamente) un concepto de seguridad industrial integral que sea conforme a la tecnología más avanzada. Los productos y las soluciones de Siemens constituyen únicamente una parte de este concepto.

Para más información sobre el tema Industrial Security, ver <http://www.siemens.com/industrialsecurity>.

Configuración

Por pulsación de tecla se configuran todos los esclavos AS-Interface conectados. El CP no requiere ninguna configuración exhaustiva.

Características adicionales del CP 343-2P

El CP 343-2P soporta, además, la configuración de la red AS-Interface vía STEP 7 a partir de V5.2. La determinación de la configuración AS-i en HW Config facilita el ajuste de los parámetros de los esclavos y la documentación de la instalación. También es posible cargar la configuración REAL de una red AS-Interface ya existente. La configuración guardada no puede borrarse por pulsación de tecla y por lo tanto está protegida contra manipulaciones.

5

Datos de pedido	Referencia	Referencia
Procesador de comunicaciones CP 343-2P <ul style="list-style-type: none"> Para conectar SIMATIC S7-300 y ET 200M a AS-Interface Configuración de la red AS-i a través de la tecla SET o por STEP 7 (a partir de V5.2) Sin conector frontal Cumple la especificación AS-Interface V3.0 Dimensiones (An x Al x P/mm): 40 x 125 x 120 	6GK7343-2AH11-0XA0	Más información Ver los manuales en https://support.industry.siemens.com/cs/ww/es/ps/15754/man . Para el diagnóstico sobre la marcha se ofrecen bloques al afecto con visualización sinóptica en el panel SIMATIC HMI o en un navegador web; dichos bloques de diagnóstico se pueden descargar gratis de https://support.industry.siemens.com/cs/ww/es/view/61892138 . Librería de bloques AS-Interface para SIMATIC PCS 7, para fácil integración de AS-Interface en PCS 7, ver catálogo IC 10, cap. 14 "Parametrización, configuración y visualización para SIRIUS"
Procesador de comunicaciones CP 343-2 <ul style="list-style-type: none"> Variante básica para conectar SIMATIC S7-300 y ET 200M a AS-Interface Configuración de la red AS-i a través de la tecla SET Sin conector frontal Cumple la especificación AS-Interface V3.0 Dimensiones (An x Al x P/mm): 40 x 125 x 120 	6GK7343-2AH01-0XA0	
Accesorios		
Conector frontal, 20 polos <ul style="list-style-type: none"> Con bornes de tornillo Con bornes de resorte 	6ES7392-1AJ00-0AA0 6ES7392-1BJ00-0AA0	
Aparato de direccionamiento AS-Interface V3.0 <ul style="list-style-type: none"> Para módulos AS-Interface, así como sensores y actuadores con AS-Interface integrado conforme a la especificación AS-i V3.0 Para ajustar la dirección AS-i de esclavos estándar y esclavos con modo de direccionamiento ampliado (esclavos A/B) Con función de test de entrada/salida y otras muchas funciones de puesta en marcha Funcionamiento con cuatro pilas tipo AA (IEC LR6, NEDA 15) Grado de protección IP40 Dimensiones (A x Al x P / mm): 84 x 195 x 35 El suministro incluye: <ul style="list-style-type: none"> Aparato de direccionamiento con 4 pilas Cable de direccionamiento conector M12 a conector de direccionamiento (conector hueco), longitud 1,5 m 	3RK1904-2AB02	

Sinopsis



DP-M	DP-S	FMS	PG/OP	S7/S5	
●	●		●	●	

- Maestro o esclavo PROFIBUS DP con interfaz eléctrica para la conexión de SIMATIC S7-300 a PROFIBUS, hasta 12 Mbits/s (incl. 45,45 kbits/s)
- Servicios de comunicación:
 - PROFIBUS DP
 - Comunicación PG/OP (multiplexado OP)
 - Comunicación S7 (cliente, servidor)
 - Comunicación abierta (SEND/RECEIVE)
- Configuración y programación sencilla vía PROFIBUS
- Comunicación PG superando los límites de la red gracias a la función S7-Routing (encaminamiento S7)
- Cambio de módulo sin tener que conectar una PG

Datos técnicos

Referencia	6GK7342-5DA03-0XE0
Denominación del tipo de producto	CP 342-5
Velocidad de transf.	
Tasa de transferencia	
• en la interfaz 1 según PROFIBUS	9,6 kbit/s ... 12 Mbit/s
Interfaces	
Número de interfaces según Industrial Ethernet	0
Número de conexiones eléctricas	
• en la interfaz 1 según PROFIBUS	1
• para alimentación	1
Tipo de conexión eléctrica	
• en la interfaz 1 según PROFIBUS	Conector hembra Sub-D de 9 polos (RS 485)
• para alimentación	Regleta de bornes de 4 polos
Tensión de alimentación, consumo, pérdidas	
Tipo de corriente de la tensión de alimentación	DC
Tensión de alimentación 1 del bus de fondo	5 V
Tensión de alimentación externa	24 V
Tensión de alimentación externa con DC valor nominal	24 V
tolerancia positiva relativa con DC con 24 V	20 %
tolerancia negativa relativa con DC con 24 V	15 %
corriente consumida	
• del bus de fondo con DC con 5 V típico	0,15 A
• de la tensión de alimentación externa con DC con 24 V típico	0,25 A
Pérdidas [W]	6,75 W

Referencia	6GK7342-5DA03-0XE0
Denominación del tipo de producto	CP 342-5
Condiciones ambientales admisibles	
Temperatura ambiente	
• durante el funcionamiento	0 ... 60 °C
• durante el almacenamiento	-40 ... +70 °C
• durante el transporte	-40 ... +70 °C
humedad relativa del aire con 25 °C sin condensación durante el funcionamiento máx.	95 %
Grado de protección IP	IP20
Diseño, dimensiones y pesos	
Formato de módulos	Módulo compacto S7-300 de anchura simple
Anchura	40 mm
Altura	125 mm
Profundidad	120 mm
Peso neto	0,3 kg
Características, funciones y componentes del producto Generalidades	
Número de módulos	
• por CPU máx.	4
Datos de prestaciones comunicación abierta	
Número de conexiones posibles para comunicación abierta mediante bloques SEND/RECEIVE máx.	16
Volumen de datos	
• como datos útiles por conexión para comunicación abierta mediante bloques SEND/RECEIVE máx.	240 byte

Advanced Controller SIMATIC S7-300

Módulos de perifería Comunicación

CP 342-5

Datos técnicos (continuación)

Referencia	6GK7342-5DA03-0XE0
Denominación del tipo de producto	CP 342-5
Datos de prestaciones PROFIBUS DP	
Servicio como maestro DP	
• DPV0	Sí
Número de esclavos DP en maestro DP utilizable	124
Volumen de datos	
• del área de direccionamiento de las entradas como maestro DP Total	2 160 byte
• del área de direccionamiento de las salidas como maestro DP Total	2 160 byte
• del área de direccionamiento de las entradas por esclavo DP	244 byte
• del área de direccionamiento de las salidas por esclavo DP	244 byte
• del área de direccionamiento de los datos de diagnóstico por esclavo DP	240 byte
Servicio como esclavo DP	
• DPV0	Sí
Volumen de datos	
• del área de direccionamiento de las entradas como esclavo DP Total	240 byte
• del área de direccionamiento de las salidas como esclavo DP Total	240 byte

Referencia	6GK7342-5DA03-0XE0
Denominación del tipo de producto	CP 342-5
Datos de prestaciones Comunicación S7	
Número de conexiones posibles para comunicación S7	
• máx.	16
Datos de prestaciones Modo multiprotocolo	
Número de conexiones activas con modo multiprotocolo	
• sin DP máx.	32
• con DP máx.	28
Datos de prestaciones Telecontrol	
Protocolo soportado	
• TCP/IP	No
Software de configuración	
• necesario	STEP 7 V5.1 SP2 o superior / STEP 7 Professional V12 (TIA Portal) o superior

Datos de pedido

Datos de pedido	Referencia
Procesador de comunicaciones CP 342-5	6GK7342-5DA03-0XE0
Procesador de comunicaciones para conexión eléctrica de SIMATIC S7-300 a PROFIBUS hasta 12 Mbits/s con manual electrónico en CD-ROM	
Accesorios	
Conector PROFIBUS FastConnect RS 485	
Con salida de cable a 90°; conexión por desplazamiento de aislamiento, velocidad de transferencia máx.12 Mbits/s	
• sin interfaz para PG	6ES7972-0BA52-0XA0
• con interfaz para PG	6ES7972-0BB52-0XA0
Conector de bus PROFIBUS IP20	
Con conexión a PPI, MPI, PROFIBUS	
• sin interfaz para PG	6ES7972-0BA12-0XA0
• con interfaz para PG	6ES7972-0BB12-0XA0

Referencia

PROFIBUS FC Standard Cable	
Cable de bus de 2 hilos, apantallado, diseño especial para el montaje rápido, unidad de suministro: máx. 1000 m, pedido mínimo 20 m, venta por metros	6XV1830-0EH10
Terminal de bus PROFIBUS 12M	
Terminal de bus para la conexión de estaciones PROFIBUS hasta 12 Mbits/s con cable de conexión	6GK1500-0AA10
SIMATIC S7-300 DM 370	6ES7370-0AA01-0AA0
Módulo comodín; uso en el cambio de módulo	

Nota:

Los datos de pedido del software para la comunicación con sistemas de PC los encontrará en el catálogo IK PI o en el Industry Mall.

Sinopsis



DP-M	DP-S	FMS	PG/OP	S7/S5	
●	●		●	●	

- Maestro o esclavo PROFIBUS DP con interfaz óptica para la conexión de SIMATIC S7-300 a PROFIBUS, hasta 12 Mbits/s (incl. 45,45 kbits/s)
- Conexión directa a la red PROFIBUS óptica a través de interfaz óptica integrada para cables de fibra óptica de plástico y PCF
- Servicios de comunicación:
 - PROFIBUS DP
 - Comunicación PG/OP (multiplexado OP)
 - Comunicación S7 (cliente, servidor)
 - Comunicación abierta (SEND/RECEIVE)
- Configuración y programación sencilla vía PROFIBUS
- Comunicación PG superando los límites de la red gracias a la función S7-Routing (encaminamiento S7)
- Cambio de módulo sin tener que conectar una PG

5

Datos técnicos

Referencia	6GK7342-5DF00-0XE0
Denominación del tipo de producto	CP 342-5 FO
Velocidad de transf.	
Tasa de transferencia	
• en la interfaz 1 según PROFIBUS	9,6 kbit/s ... 12 Mbit/s
Interfaces	
Número de interfaces según Industrial Ethernet	0
Número de conexiones eléctricas	
• para alimentación	1
Número de conexiones ópticas en la interfaz 1 según PROFIBUS	2
Tipo de conexión óptica en la interfaz 1 según PROFIBUS	Conector hembra dúplex
Tipo de conexión eléctrica	
• para alimentación	Regleta de bornes de 4 polos
Tensión de alimentación, consumo, pérdidas	
Tipo de corriente de la tensión de alimentación	DC
Tensión de alimentación 1 del bus de fondo	5 V
Tensión de alimentación	24 V
Tensión de alimentación externa	24 V
Tensión de alimentación externa con DC valor nominal	24 V
tolerancia positiva relativa con DC con 24 V	20 %
tolerancia negativa relativa con DC con 24 V	15 %
corriente consumida	
• del bus de fondo con DC con 5 V típico	0,15 A
• de la tensión de alimentación externa con DC con 24 V típico	0,25 A
Pérdidas [W]	6 W

Referencia	6GK7342-5DF00-0XE0
Denominación del tipo de producto	CP 342-5 FO
Condiciones ambientales admisibles	
Temperatura ambiente	
• durante el funcionamiento	0 ... 60 °C
• durante el almacenamiento	-40 ... +70 °C
• durante el transporte	-40 ... +70 °C
humedad relativa del aire con 25 °C sin condensación durante el funcionamiento máx.	95 %
Grado de protección IP	IP20
Diseño, dimensiones y pesos	
Formato de módulos	Módulo compacto
Anchura	40 mm
Altura	125 mm
Profundidad	120 mm
Peso neto	0,3 kg
Tipo de fijación	
• montaje en perfil soporte S7-300	Sí
Características, funciones y componentes del producto	
Generalidades	
Número de módulos	
• por CPU máx.	4
Longitud del cable	
• con fibra óptica PCF máx.	300 m
• con fibra óptica POF máx.	50 m
Datos de prestaciones comunicación abierta	
Número de conexiones posibles para comunicación abierta mediante bloques SEND/RECEIVE máx.	16
Volumen de datos	
• como datos útiles por conexión para comunicación abierta mediante bloques SEND/RECEIVE máx.	240 byte

Advanced Controller SIMATIC S7-300Módulos de periferia
Comunicación

CP 342-5 FO

Datos técnicos (continuación)

Referencia	6GK7342-5DF00-0XE0
Denominación del tipo de producto	CP 342-5 FO
Datos de prestaciones PROFIBUS DP	
Servicio como maestro DP	
• DPV0	Sí
Número de esclavos DP en maestro DP utilizable	124
Volumen de datos	
• del área de direccionamiento de las entradas como maestro DP Total	2 160 byte
• del área de direccionamiento de las salidas como maestro DP Total	2 160 byte
• del área de direccionamiento de las entradas por esclavo DP	244 byte
• del área de direccionamiento de las salidas por esclavo DP	244 byte
• del área de direccionamiento de los datos de diagnóstico por esclavo DP	240 byte
Servicio como esclavo DP	
• DPV0	Sí
Volumen de datos	
• del área de direccionamiento de las entradas como esclavo DP Total	240 byte
• del área de direccionamiento de las salidas como esclavo DP Total	240 byte

Referencia	6GK7342-5DF00-0XE0
Denominación del tipo de producto	CP 342-5 FO
Datos de prestaciones Comunicación S7	
Número de conexiones posibles para comunicación S7	
• máx.	16
Datos de prestaciones Modo multiprotocolo	
Número de conexiones activas con modo multiprotocolo	
• sin DP máx.	32
• con DP máx.	28
Datos de prestaciones Telecontrol	
Protocolo soportado	
• TCP/IP	No
Software de configuración	
• necesario	STEP 7 V5.1 SP2 o superior / STEP 7 Professional V12 (TIA Portal) o superior

Datos de pedido**Referencia**

Procesador de comunicaciones CP 342-5 FO	6GK7342-5DF00-0XE0
Procesador de comunicaciones para conexión óptica de SIMATIC S7-300 a PROFIBUS hasta 12 Mbits/s con manual electrónico en CD-ROM	
Accesorios	
PROFIBUS Plastic Fiber Optic, conector simplex/juego de pulido	6GK1901-0FB00-0AA0
100 conectores simplex y 5 juegos de pulido para conectar cables PROFIBUS Plastic Fiber Optic para el PROFIBUS DP óptico	

Referencia

PROFIBUS Plastic Fiber Optic, Stripping Tool Set	6GK1905-6PA10
Herramientas para retirar la cubierta exterior o de hilos en cables Plastic Fiber Optic	

Nota:

Los datos de pedido del software para la comunicación con sistemas de PC los encontrará en el catálogo IK PI o en el Industry Mall.

Sinopsis



Conexión de SIMATIC S7-300 a PROFIBUS, hasta 12 Mbits/s (incl. 45,45 kbits/s)

- Servicios de comunicación:
 - Comunicación PG/OP
 - Comunicación S7
 - Comunicación abierta (SEND/RECEIVE)
 - PROFIBUS FMS
- Configuración y programación sencilla vía PROFIBUS
- Integable sin problemas en el sistema S7-300
- Comunicación PG superando los límites de la red gracias a la función S7-Routing (encaminamiento S7)
- Cambio de módulo sin tener que conectar una PG

DP-M	DP-S	FMS	PG/OP	S7/S5	
		●	●	●	

Datos técnicos

Referencia	6GK7343-5FA01-0XE0
Denominación del tipo de producto	CP 343-5
Velocidad de transf.	
Tasa de transferencia	
• en la interfaz 1 según PROFIBUS	9,6 kbit/s ... 12 Mbit/s
Interfaces	
Número de interfaces según Industrial Ethernet	0
Número de conexiones eléctricas	
• en la interfaz 1 según PROFIBUS	1
• para alimentación	1
Tipo de conexión eléctrica	
• en la interfaz 1 según PROFIBUS	Conector hembra Sub-D de 9 polos (RS 485)
• para alimentación	Regleta de bornes de 4 polos
Tensión de alimentación, consumo, pérdidas	
Tipo de corriente de la tensión de alimentación	DC
Tensión de alimentación 1 del bus de fondo	5 V
Tensión de alimentación	24 V
Tensión de alimentación externa	24 V
Tensión de alimentación externa con DC valor nominal	24 V
tolerancia positiva relativa con DC con 24 V	20 %
tolerancia negativa relativa con DC con 24 V	15 %
corriente consumida	
• del bus de fondo con DC con 5 V típico	0,15 A
• de la tensión de alimentación externa con DC con 24 V típico	0,25 A
Pérdidas [W]	5 W

Referencia	6GK7343-5FA01-0XE0
Denominación del tipo de producto	CP 343-5
Condiciones ambientales admisibles	
Temperatura ambiente	
• durante el funcionamiento	0 ... 60 °C
• durante el almacenamiento	-40 ... +70 °C
• durante el transporte	-40 ... +70 °C
humedad relativa del aire con 25 °C sin condensación durante el funcionamiento máx.	95 %
Grado de protección IP	IP20
Diseño, dimensiones y pesos	
Formato de módulos	Módulo compacto S7-300 de anchura simple
Anchura	40 mm
Altura	125 mm
Profundidad	120 mm
Peso neto	0,3 kg
Tipo de fijación	
• montaje en perfil soporte S7-300	Sí
Características, funciones y componentes del producto	
Generalidades	
Número de módulos	
• por CPU máx.	4
Datos de prestaciones comunicación abierta	
Número de conexiones posibles para comunicación abierta mediante bloques SEND/RECEIVE máx.	16
Volumen de datos	
• como datos útiles por conexión para comunicación abierta mediante bloques SEND/RECEIVE máx.	240 byte

Advanced Controller SIMATIC S7-300

Módulos de perifería Comunicación

CP 343-5

Datos técnicos (continuación)

Referencia	6GK7343-5FA01-0XE0
Denominación del tipo de producto	CP 343-5
Datos de prestaciones	
Funciones FMS	
Número de conexiones posibles con conexión FMS máx.	16
Volumen de datos de las variables	
• con petición READ máx.	237 byte
• con petición WRITE y REPORT máx.	233 byte
Número de variables	
• configurables desde el servidor hasta la estación FMS	256
• cargables desde el servidor a la estación FMS	256
Datos de prestaciones Comunicación S7	
Número de conexiones posibles para comunicación S7	
• máx.	16

Referencia	6GK7343-5FA01-0XE0
Denominación del tipo de producto	CP 343-5
Datos de prestaciones Modo multiprotocolo	
Número de conexiones activas con modo multiprotocolo	48
Datos de prestaciones Telecontrol	
Protocolo soportado	
• TCP/IP	No
Software de configuración	
• necesario	STEP 7 V5.1 SP3 o sup. y NCM S7 para PROFIBUS

5

Datos de pedido

Datos de pedido	Referencia
Procesador de comunicaciones CP 343-5	6GK7343-5FA01-0XE0
Procesador de comunicaciones para conectar S7-300 a PROFIBUS, FMS, comunicación abierta, comunicación PG/OP y S7; con manual electrónico en CD-ROM	
Accesorios	
STEP 7, versión 5.5	ver capítulo 11, página 11/17
Conector de bus PROFIBUS FastConnect RS 485	
Con salida de cable a 90°; conexión por desplazamiento de aislamiento, velocidad de transferencia máx. 12 Mbits/s (1 unidad)	
• sin interfaz para PG	6ES7972-0BA52-0XA0
• con interfaz para PG	6ES7972-0BB52-0XA0

Referencia

Conector de bus PROFIBUS IP20	
Con conexión a PPI, MPI, PROFIBUS	
• sin interfaz para PG	6ES7972-0BA12-0XA0
• con interfaz para PG	6ES7972-0BB12-0XA0
Terminal de bus PROFIBUS 12M	6GK1500-0AA10
Terminal de bus para la conexión de estaciones PROFIBUS hasta 12 Mbits/s con cable de conexión	
SIMATIC S7-300 DM 370	6ES7370-0AA01-0AA0
Módulo comodín; uso en el cambio de módulo	

Sinopsis



Procesador de comunicaciones para conectar un SIMATIC S7-300 a redes Industrial Ethernet, también como PROFINET IO-Device.

CP soporta:

- Comunicación PG/OP
- Comunicación S7
- Comunicación abierta (SEND/RECEIVE)
- Comunicación PROFINET

ISO	TCP/UDP	PN	MRP	IT	IP-R	PG/OP	S7/S5
	●	●	●			●	●

Datos técnicos

Referencia	6GK7343-1CX10-0XE0
Denominación del tipo de producto	CP 343-1 Lean
Velocidad de transf.	
Tasa de transferencia	
• en la interfaz 1	10 ... 100 Mbit/s
Interfaces	
Número de interfaces según Industrial Ethernet	2
Número de conexiones eléctricas	
• en la interfaz 1 según Industrial Ethernet	2
• para alimentación	1
Tipo de conexión eléctrica	
• en la interfaz 1 según Industrial Ethernet	Puerto RJ45
• de la interfaz Industrial Ethernet	Puerto RJ45
• para alimentación	Regleta de bornes enchufable de 2 polos
Tensión de alimentación, consumo, pérdidas	
Tipo de corriente de la tensión de alimentación	DC
Tensión de alimentación 1 del bus de fondo	5 V
Tensión de alimentación	24 V
Tensión de alimentación externa	24 V
Tensión de alimentación externa con DC valor nominal	24 V
tolerancia positiva relativa con DC con 24 V	20 %
tolerancia negativa relativa con DC con 24 V	15 %
corriente consumida	
• del bus de fondo con DC con 5 V típico	0,2 A
• de la tensión de alimentación externa con DC con 24 V típico	0,16 A
• de la tensión de alimentación externa con DC con 24 V máx.	0,2 A
Pérdidas [W]	5,8 W

Referencia	6GK7343-1CX10-0XE0
Denominación del tipo de producto	CP 343-1 Lean
Condiciones ambientales admisibles	
Temperatura ambiente	
• con instalación vertical durante el funcionamiento	0 ... 40 °C
• con posición de montaje vertical durante el funcionamiento	0 ... 60 °C
• durante el almacenamiento	-40 ... +70 °C
• durante el transporte	-40 ... +70 °C
humedad relativa del aire con 25 °C sin condensación durante el funcionamiento máx.	95 %
Grado de protección IP	IP20
Diseño, dimensiones y pesos	
Formato de módulos	Módulo compacto S7-300 de anchura simple
Anchura	40 mm
Altura	125 mm
Profundidad	120 mm
Peso neto	0,22 kg
Tipo de fijación	
• montaje en perfil soporte S7-300	SI

Advanced Controller SIMATIC S7-300

Módulos de periferia Comunicación

CP 343-1 Lean

Datos técnicos (continuación)

Referencia	6GK7343-1CX10-0XE0
Denominación del tipo de producto	CP 343-1 Lean
Datos de prestaciones comunicación abierta	
Número de conexiones posibles para comunicación abierta mediante bloques SEND/RECEIVE máx.	8
Volumen de datos	
• como datos útiles por conexión ISO on TCP para comunicación abierta mediante bloques SEND/RECEIVE máx.	8 Kibyte
• como datos útiles por conexión TCP para comunicación abierta mediante bloques SEND/RECEIVE máx.	8 Kibyte
• como datos útiles por conexión UDP para comunicación abierta mediante bloques SEND/RECEIVE máx.	2 Kibyte
Número de estaciones Multicast	8
Datos de prestaciones Comunicación S7	
Número de conexiones posibles para comunicación S7	
• máx.	4
Servicio	
• de la comunicación SIMATIC como servidor	Sí
Datos de prestaciones Modo multiprotocolo	
Número de conexiones activas con modo multiprotocolo	12
Datos de prestaciones comunicación PROFINET como PN IO-Controller	
Función del producto PROFINET IO-Controller	No
Datos de prestaciones Comunicación PROFINET como PN IO-Device	
Función del producto PROFINET IO-Device	Sí
Volumen de datos	
• como datos útiles para variables de entrada como PROFINET IO-Device máx.	512 byte
• como datos útiles para variables de salida como PROFINET IO-Device máx.	512 byte
• como datos útiles para variables de entrada por submódulo como PROFINET IO-Device	240 byte
• como datos útiles para variables de salida por submódulo como PROFINET IO-Device	240 byte
• como datos útiles para el área de coherencia por submódulo	240 byte
Número de submódulos por PROFINET IO-Device	32

Referencia	6GK7343-1CX10-0XE0
Denominación del tipo de producto	CP 343-1 Lean
Datos de prestaciones Telecontrol	
Protocolo soportado	
• TCP/IP	Sí
Función del producto Soporte de MIB	Sí
Protocolo soportado	
• SNMP v1	Sí
• DCP	Sí
• LLDP	Sí
Software de configuración	
• necesario	STEP 7 V5.4 o superior / STEP 7 Professional V11 (TIA Portal) o superior
Función de Identificación y Mantenimiento	
• I&M0 - Información específica del dispositivo	Sí
• I&M1 - ID de la instalación/ID de situación	Sí
Funciones del producto Diagnóstico	
Función del producto diagnóstico basado en web	Sí
Funciones del producto Switch	
Equipamiento del producto Switch	Sí
Función del producto	
• gestionada por switch	No
• con IRT Switch PROFINET IO	No
• configuración con STEP 7	Sí
Funciones del producto Redundancia	
Función del producto	
• redundancia de anillo	Sí
• gestor de redundancia	No
• Protocolo de redundancia en paralelo (PRP)/uso en red PRP	Sí
Protocolo soportado procedimiento de redundancia MRP	Sí
Funciones del producto Security	
Función del producto	
• Protección por contraseña bus para aplicaciones Web	No
• ACL - IP based	Sí
• ACL - IP based para PLC/Routing	No
• desconexión de servicios no necesarios	Sí
• bloqueo de la comunicación mediante puertos físicos	Sí
• archivo de registro para acceso no autorizado	No
Funciones del producto Hora	
Función del producto soporte de SICLOCK	Sí
Función del producto retransmisión de sincronización horaria	Sí
Protocolo soportado	
• NTP	Sí

Datos de pedido	Referencia	Referencia	Referencia
<p>Procesador de comunicaciones CP 343-1 Lean</p> <p>Para conectar SIMATIC S7-300 a Industrial Ethernet vía TCP/IP y UDP, multicast, comunicación S7, comunicación abierta (SEND/RECEIVE), FETCH/WRITE, PROFINET IO-Device, MRP, switch ERTEC integrado de 2 puertos, amplias posibilidades de diagnóstico, sustitución de módulo sin PG, SNMP, primera puesta en marcha vía LAN; con manual electrónico en CD-ROM</p>	<p>6GK7343-1CX10-0XE0</p>	<p>Accesorios</p> <p>IE FC RJ45 Plug 145</p> <p>Conector RJ45 2 x 2, para Industrial Ethernet, dotado de robusta caja de metal y contactos de desplazamiento de aislamiento integrados para conectar cables Industrial Ethernet FC; salida de cable a 145°</p> <ul style="list-style-type: none"> • 1 paquete = 1 unidad • 1 paquete = 10 unidades • 1 paquete = 50 unidades <p>IE FC TP Standard Cable GP 2 x 2 (tipo A)</p> <p>Cable de par trenzado y apantallado de 4 hilos para conectar a IE FC Outlet RJ45/IE FC RJ45 Plug; conforme con PROFINET; con aprobación UL; venta por metros; unidad de suministro máx. 1000 m, pedido mínimo 20 m</p> <p>IE FC Stripping Tool</p> <p>Herramienta preajustada para pelar con rapidez los cables Industrial Ethernet FC</p> <p>Compact Switch Module CSM 377</p> <p>Switch no gestionado (unmanaged) para conectar una CPU SIMATIC S7-300, ET 200M y hasta tres estaciones más a Industrial Ethernet a 10/100 Mbits/s; 4 puertos RJ45; alimentación externa de 24 V DC, diagnóstico por LED, módulo S7-300 incl. manual electrónico en CD-ROM</p>	<p>6GK1901-1BB30-0AA0</p> <p>6GK1901-1BB30-0AB0</p> <p>6GK1901-1BB30-0AE0</p> <p>6XV1840-2AH10</p> <p>6GK1901-1GA00</p> <p>6GK7377-1AA00-0AA0</p>

Nota:

Los datos de pedido del software para la comunicación con sistemas de PC los encontrará en el catálogo IK PI o en el Industry Mall.

Advanced Controller SIMATIC S7-300Módulos de periferia
Comunicación

CP 343-1

Sinopsis

Procesador de comunicaciones para conexión de SIMATIC S7-300/SINUMERIK 840D powerline a redes Industrial Ethernet; también como PROFINET IO-Controller o IO-Device.

CP soporta:

- Comunicación PG/OP
- Comunicación S7
- Comunicación abierta (SEND/RECEIVE)
- Comunicación PROFINET

ISO	TCP/UDP	PN	MRP	IT	IP-R	PG/OP	S7/S5
●	●	●	●			●	●

Datos técnicos

Referencia	6GK7343-1EX30-0XE0
Denominación del tipo de producto	CP 343-1
Velocidad de transf.	
Tasa de transferencia	
• en la interfaz 1	10 ... 100 Mbit/s
Interfaces	
Número de interfaces según Industrial Ethernet	2
Número de conexiones eléctricas	
• en la interfaz 1 según Industrial Ethernet	2
• para alimentación	1
Tipo de conexión eléctrica	
• en la interfaz 1 según Industrial Ethernet	Puerto RJ45
• de la interfaz Industrial Ethernet	Puerto RJ45
• para alimentación	Regleta de bornes enchufable de 2 polos
Tensión de alimentación, consumo, pérdidas	
Tipo de corriente de la tensión de alimentación	DC
Tensión de alimentación 1 del bus de fondo	5 V
Tensión de alimentación	24 V
Tensión de alimentación externa	24 V
Tensión de alimentación externa con DC valor nominal	24 V
tolerancia positiva relativa con DC con 24 V	20 %
tolerancia negativa relativa con DC con 24 V	15 %
corriente consumida	
• del bus de fondo con DC con 5 V típico	0,2 A
• de la tensión de alimentación externa con DC con 24 V típico	0,16 A
• de la tensión de alimentación externa con DC con 24 V máx.	0,2 A
Pérdidas [W]	5,8 W

Referencia	6GK7343-1EX30-0XE0
Denominación del tipo de producto	CP 343-1
Condiciones ambientales admisibles	
Temperatura ambiente	
• con instalación vertical durante el funcionamiento	0 ... 40 °C
• con posición de montaje vertical durante el funcionamiento	0 ... 60 °C
• durante el almacenamiento	-40 ... +70 °C
• durante el transporte	-40 ... +70 °C
humedad relativa del aire con 25 °C sin condensación durante el funcionamiento máx.	95 %
Grado de protección IP	IP20
Diseño, dimensiones y pesos	
Formato de módulos	Módulo compacto S7-300 de anchura simple
Anchura	40 mm
Altura	125 mm
Profundidad	120 mm
Peso neto	0,22 kg
Tipo de fijación	
• montaje en perfil soporte S7-300	SI
Datos de prestaciones comunicación abierta	
Número de conexiones posibles para comunicación abierta mediante bloques SEND/RECEIVE máx.	16
Volumen de datos	
• como datos útiles por conexión ISO para comunicación abierta mediante bloques SEND/RECEIVE máx.	8 Kibyte
• como datos útiles por conexión ISO on TCP para comunicación abierta mediante bloques SEND/RECEIVE máx.	8 Kibyte
• como datos útiles por conexión TCP para comunicación abierta mediante bloques SEND/RECEIVE máx.	8 Kibyte
• como datos útiles por conexión UDP para comunicación abierta mediante bloques SEND/RECEIVE máx.	2 Kibyte

Datos técnicos (continuación)

Referencia	6GK7343-1EX30-0XE0
Denominación del tipo de producto	CP 343-1
Número de estaciones Multicast	16
Datos de prestaciones Comunicación S7	
Número de conexiones posibles para comunicación S7	
• máx.	16
Datos de prestaciones Modo multiprotocolo	
Número de conexiones activas con modo multiprotocolo	32
Datos de prestaciones comunicación PROFINET como PN IO-Controller	
Número de PN IO-Devices en PROFINET IO-Controller utilizable Total	32
Número de tramos PN IO externos con PROFINET por bastidor	1
Volumen de datos	
• como datos útiles para variables de entrada como PROFINET IO-Controller máx.	1 Kibyte
• como datos útiles para variables de salida como PROFINET IO-Controller máx.	1 Kibyte
• como datos útiles para variables de entrada por PN IO-Device como PROFINET IO-Controller máx.	1 433 byte
• como datos útiles para variables de salida por PN IO-Device como PROFINET IO-Controller máx.	1 433 byte
• como datos útiles para variables de entrada por PN IO-Device por submódulo como PROFINET IO-Controller máx.	240 byte
• como datos útiles para variables de salida por PN IO-Device por submódulo como PROFINET IO-Controller máx.	240 byte
Datos de prestaciones Comunicación PROFINET como PN IO-Device	
Función del producto PROFINET IO-Device	Sí
Volumen de datos	
• como datos útiles para variables de entrada como PROFINET IO-Device máx.	512 byte
• como datos útiles para variables de salida como PROFINET IO-Device máx.	512 byte
• como datos útiles para variables de entrada por submódulo como PROFINET IO-Device	240 byte
• como datos útiles para variables de salida por submódulo como PROFINET IO-Device	240 byte
• como datos útiles para el área de coherencia por submódulo	240 byte
Número de submódulos por PROFINET IO-Device	32

Referencia	6GK7343-1EX30-0XE0
Denominación del tipo de producto	CP 343-1
Datos de prestaciones Telecontrol	
Protocolo soportado	
• TCP/IP	Sí
Función del producto Soporte de MIB	Sí
Protocolo soportado	
• SNMP v1	Sí
• DCP	Sí
• LLDP	Sí
Software de configuración	
• necesario	STEP 7 V5.4 SP2 o superior / STEP 7 Professional V11 (TIA Portal) o superior
Función de Identificación y Mantenimiento	
• I&M0 - Información específica del dispositivo	Sí
• I&M1 - ID de la instalación/ID de situación	Sí
Funciones del producto Diagnóstico	
Función del producto diagnóstico basado en web	Sí
Funciones del producto Switch	
Equipamiento del producto Switch	Sí
Función del producto	
• gestionada por switch	No
• con IRT Switch PROFINET IO	Sí
• configuración con STEP 7	Sí
Funciones del producto Redundancia	
Función del producto	
• redundancia de anillo	Sí
• gestor de redundancia	No
• Protocolo de redundancia en paralelo (PRP)/uso en red PRP	Sí
Protocolo soportado procedimiento de redundancia MRP	Sí
Funciones del producto Security	
Función del producto	
• Protección por contraseña bus para aplicaciones Web	No
• ACL - IP based	Sí
• ACL - IP based para PLC/Routing	No
• desconexión de servicios no necesarios	Sí
• bloqueo de la comunicación mediante puertos físicos	Sí
• archivo de registro para acceso no autorizado	No
Funciones del producto Hora	
Función del producto soporte de SICLOCK	Sí
Función del producto retransmisión de sincronización horaria	Sí
Protocolo soportado	
• NTP	Sí

Advanced Controller SIMATIC S7-300

Módulos de periferia Comunicación

CP 343-1

Datos de pedido

Referencia

Procesador de comunicaciones CP 343-1

Para conectar SIMATIC S7-300 a Industrial Ethernet vía ISO y TCP/IP; PROFINET IO-Controller o PROFINET IO-Device, MRP, switch ERTEC integrado de 2 puertos; comunicación S7, comunicación abierta (SEND/RECEIVE), FETCH/WRITE, con y sin RFC 1006, multicast, DHCP, ajuste de la hora de la CPU con procedimiento SIMATIC y NTP, diagnóstico, SNMP, protección de acceso por lista de accesos IP, inicialización vía LAN 10/100 Mbits/s; con manual electrónico en DVD

6GK7343-1EX30-0XE0

Accesorios

IE FC RJ45 Plug 180 2 x 2

Conector RJ45 para Industrial Ethernet dotado de robusta caja de metal y contactos de desplazamiento de aislamiento integrados para conectar cables Industrial Ethernet FC; salida de cable a 180°; para componentes de red y CP/CPU con interfaz Industrial Ethernet

- 1 paquete = 1 unidad
- 1 paquete = 10 unidades
- 1 paquete = 50 unidades

6GK1901-1BB10-2AA0
6GK1901-1BB10-2AB0
6GK1901-1BB10-2AE0

IE FC RJ45 Plug 145

Conector RJ45 2 x 2, para Industrial Ethernet, dotado de robusta caja de metal y contactos de desplazamiento de aislamiento integrados para conectar cables Industrial Ethernet FC; salida de cable a 145°

- 1 paquete = 1 unidad
- 1 paquete = 10 unidades
- 1 paquete = 50 unidades

6GK1901-1BB30-0AA0
6GK1901-1BB30-0AB0
6GK1901-1BB30-0AE0

Referencia

IE FC TP Standard Cable GP 2 x 2 (tipo A)

Cable de par trenzado y apantallado de 4 hilos para conectar a IE FC Outlet RJ45/IE FC RJ45 Plug; conforme con PROFINET; con aprobación UL; venta por metros; unidad de suministro máx. 1000 m, pedido mínimo 20 m

6XV1840-2AH10

IE FC Stripping Tool

Herramienta preajustada para pelar con rapidez los cables Industrial Ethernet FC

6GK1901-1GA00

Compact Switch Module CSM 377

Switch no gestionado (unmanaged) para conectar una CPU SIMATIC S7-300, ET 200M y hasta tres estaciones más a Industrial Ethernet a 10/100 Mbits/s; 4 puertos RJ45; alimentación externa de 24 V DC, diagnóstico por LED, módulo S7-300 incl. manual electrónico en CD-ROM

6GK7377-1AA00-0AA0

Switch Industrial Ethernet SCALANCE X204-2

Switches Industrial Ethernet con acceso SNMP integrado, diagnóstico web, diagnóstico de cables de cobre y diagnóstico PROFINET, para construir topologías en línea, estrella y anillo; cuatro puertos RJ45 a 10/100 Mbits/s y dos puertos ópticos

6GK5204-2BB10-2AA3

Nota:

Los datos de pedido del software para la comunicación con sistemas de PC los encontrará en el catálogo IK PI o en el Industry Mall.

Sinopsis



ISO	TCP/UDP	PN	MRP	IT	IP-R	PG/OP	S7/S5
●	●	●	●	●	●	●	●

Procesador de comunicaciones para conexión de SIMATIC S7-300/SINUMERIK 840D powerline a redes Industrial Ethernet; también como PROFINET IO-Controller e IO-Device.

CP soporta:

- Comunicación PG/OP
- Comunicación S7
- Comunicación abierta (SEND/RECEIVE)
- Comunicación PROFINET
- Comunicación TI
- Funciones de Security Firewall y VPN

Con e-mail y páginas web creables por el usuario, el CP 343-1 Advanced ofrece además una ayuda ideal para el mantenimiento y el aseguramiento de la calidad. Las funciones para Internet (p. ej., FTP) permiten incluso la conexión a los más diversos sistemas basados en PC. Este CP para S7-300 constituye así el puente que comunica el nivel de campo con el nivel de gestión. El CP 343-1 Advanced se integra a la perfección en las estructuras de seguridad de los entornos TI y ofimático.

5

Datos técnicos

Referencia	6GK7343-1GX31-0XE0
Denominación del tipo de producto	CP 343-1 Advanced
Velocidad de transf.	
Tasa de transferencia	
• en la interfaz 1	10 ... 1 000 Mbit/s
• en la interfaz 2	10 ... 100 Mbit/s
Interfaces	
Número de interfaces según Industrial Ethernet	3
Número de conexiones eléctricas	
• en la interfaz 1 según Industrial Ethernet	1
• en la interfaz 2 según Industrial Ethernet	2
• para alimentación	1
Tipo de conexión eléctrica	
• en la interfaz 1 según Industrial Ethernet	Puerto RJ45
• en la interfaz 2 según Industrial Ethernet	Puerto RJ45
• para alimentación	Regleta de bornes enchufable de 2 polos
Tipo de soporte de datos intercambiable C-PLUG	Sí
Tensión de alimentación, consumo, pérdidas	
Tipo de corriente de la tensión de alimentación	DC
Tensión de alimentación 1 del bus de fondo	5 V
Tensión de alimentación externa	24 V
Tensión de alimentación externa con DC valor nominal	24 V
tolerancia positiva relativa con DC con 24 V	20 %
tolerancia negativa relativa con DC con 24 V	15 %

Referencia	6GK7343-1GX31-0XE0
Denominación del tipo de producto	CP 343-1 Advanced
corriente consumida	
• del bus de fondo con DC con 5 V típico	0,14 A
• de la tensión de alimentación externa con DC con 24 V típico	0,48 A
• de la tensión de alimentación externa con DC con 24 V máx.	0,62 A
Pérdidas [W]	14,7 W
Condiciones ambientales admisibles	
Temperatura ambiente	
• con instalación vertical durante el funcionamiento	0 ... 40 °C
• con posición de montaje vertical durante el funcionamiento	0 ... 60 °C
• durante el almacenamiento	-40 ... +70 °C
• durante el transporte	-40 ... +70 °C
humedad relativa del aire con 25 °C sin condensación durante el funcionamiento máx.	95 %
Grado de protección IP	IP20
Diseño, dimensiones y pesos	
Formato de módulos	Módulo compacto
Anchura	80 mm
Altura	125 mm
Profundidad	120 mm
Peso neto	0,8 kg
Tipo de fijación	
• montaje en perfil soporte S7-300	Sí

Advanced Controller SIMATIC S7-300

Módulos de periferia Comunicación

CP 343-1 Advanced

Datos técnicos (continuación)

Referencia	6GK7343-1GX31-0XE0
Denominación del tipo de producto	CP 343-1 Advanced
Datos de prestaciones comunicación abierta	
Número de conexiones posibles para comunicación abierta mediante bloques SEND/RECEIVE máx.	16
Volumen de datos	
• como datos útiles por conexión ISO para comunicación abierta mediante bloques SEND/RECEIVE máx.	8 Kibyte
• como datos útiles por conexión ISO on TCP para comunicación abierta mediante bloques SEND/RECEIVE máx.	8 Kibyte
• como datos útiles por conexión TCP para comunicación abierta mediante bloques SEND/RECEIVE máx.	8 Kibyte
• como datos útiles por conexión UDP para comunicación IE abierta mediante bloques SEND/RECEIVE máx.	2 Kibyte
Número de estaciones Multicast	16
Datos de prestaciones Comunicación S7	
Número de conexiones posibles para comunicación S7	
• máx.	16
Datos de prestaciones Modo multiprotocolo	
Número de conexiones activas con modo multiprotocolo	48
Datos de prestaciones Funciones TI	
Número de conexiones posibles	
• como cliente mediante FTP máx.	10
• como servidor mediante FTP máx.	2
• como servidor mediante HTTP máx.	4
• como cliente de correo electrónico máx.	1
Volumen de datos como datos útiles para correo electrónico máx.	8 Kibyte
Capacidad de memoria de la memoria de usuario	
• como sistema de archivos de memoria FLASH	28 Mibyte
• como RAM	30 Mibyte
Número de ciclos de escritura posibles de las celdas de la memoria Flash	100 000
Datos de prestaciones comunicación PROFINET como PN IO-Controller	
Función del producto PROFINET IO-Controller	Sí
Número de PN IO-Devices en PROFINET IO-Controller utilizable Total	128
Número de PN IO IRT-Devices en PROFINET IO-Controller utilizable	128
Número de tramos PN IO externos con PROFINET por bastidor	1
Volumen de datos	
• como datos útiles para variables de entrada como PROFINET IO-Controller máx.	4 Kibyte
• como datos útiles para variables de salida como PROFINET IO-Controller máx.	4 Kibyte
• como datos útiles para variables de entrada por PN IO-Device como PROFINET IO-Controller máx.	1 433 byte

Referencia	6GK7343-1GX31-0XE0
Denominación del tipo de producto	CP 343-1 Advanced
Volumen de datos	
• como datos útiles para variables de salida por PN IO-Device como PROFINET IO-Controller máx.	1 433 byte
• como datos útiles para variables de entrada por PN IO-Device por submódulo como PROFINET IO-Controller máx.	240 byte
• como datos útiles para variables de salida por PN IO-Device por submódulo como PROFINET IO-Controller máx.	240 byte
Datos de prestaciones Comunicación PROFINET como PN IO-Device	
Función del producto PROFINET IO-Device	Sí
Volumen de datos	
• como datos útiles para variables de entrada como PROFINET IO-Device máx.	1 024 byte
• como datos útiles para variables de salida como PROFINET IO-Device máx.	1 024 byte
• como datos útiles para variables de entrada por submódulo como PROFINET IO-Device	240 byte
• como datos útiles para variables de salida por submódulo como PROFINET IO-Device	240 byte
• como datos útiles para el área de coherencia por submódulo	240 byte
Número de submódulos por PROFINET IO-Device	32
Datos de prestaciones PROFINET CBA	
Número de interlocutores de interconexión remota con PROFINET CBA	64
Número de interconexiones con PROFINET CBA Total	1 000
Volumen de datos	
• como datos útiles para entradas digitales con PROFINET CBA máx.	8 Kibyte
• como datos útiles para salidas digitales con PROFINET CBA máx.	8 Kibyte
• como datos útiles para arrays y tipos de datos con transferencia acíclica con PROFINET CBA máx.	8 Kibyte
• como datos útiles para arrays y tipos de datos con PROFINET CBA con transferencia cíclica máx.	250 byte
• como datos útiles para arrays y tipos de datos con PROFINET CBA con interconexión local máx.	2 400 byte
Datos de prestaciones PROFINET CBA interconexiones remotas con transferencia acíclica	
Tiempo de actualización de interconexiones remotas con transferencia acíclica con PROFINET CBA	100 ms
Número de interconexiones remotas con variables de entrada con transferencia acíclica con PROFINET CBA máx.	128
Número de interconexiones remotas con variables de salida con transferencia acíclica con PROFINET CBA máx.	128

Datos técnicos (continuación)

Referencia	6GK7343-1GX31-0XE0
Denominación del tipo de producto	CP 343-1 Advanced
Volumen de datos	
• como datos útiles para interconexiones remotas con variables de entrada con transferencia acíclica con PROFINET CBA	8 Kibyte
• como datos útiles para interconexiones remotas con variables de salida con transferencia acíclica con PROFINET CBA	8 Kibyte
Datos de prestaciones PROFINET CBA interconexiones remotas con transferencia cíclica	
Tiempo de actualización de interconexiones remotas con PROFINET CBA con transferencia cíclica	8 ms
Número de interconexiones remotas con variables de entrada con PROFINET CBA con transferencia cíclica máx.	200
Número de interconexiones remotas con variables de salida con PROFINET CBA con transferencia cíclica máx.	200
Volumen de datos	
• como datos útiles para interconexiones remotas con variables de entrada con PROFINET CBA con transferencia cíclica máx.	2 000 byte
• como datos útiles para interconexiones remotas con variables de salida con PROFINET CBA con transferencia cíclica máx.	2 000 byte
Datos de prestaciones PROFINET CBA variables HMI mediante PROFINET acíclico	
Número de estaciones HMI activables para variables HMI con transferencia acíclica con PROFINET CBA	3
Tiempo de actualización de las variables HMI con transferencia acíclica con PROFINET CBA	500 ms
Número de variables HMI con transferencia acíclica con PROFINET CBA máx.	200
Volumen de datos como datos útiles para variables HMI con transferencia acíclica con PROFINET CBA máx.	8 Kibyte
Datos de prestaciones PROFINET CBA interconexiones internas del dispositivo	
Número de interconexiones internas con PROFINET CBA máx.	256
Volumen de datos de las interconexiones internas con PROFINET CBA máx.	2 400 byte
Datos de prestaciones PROFINET CBA interconexiones con constantes	
Número de interconexiones con constantes con PROFINET CBA máx.	200
Volumen de datos como datos útiles para interconexiones con constantes con PROFINET CBA máx.	4 096 byte
Datos de prestaciones PROFINET CBA funcionalidad de proxy PROFIBUS	
Función del producto con PROFINET CBA Funcionalidad de proxy PROFIBUS	No
Datos de prestaciones Telecontrol	
Protocolo soportado	
• TCP/IP	Sí

Referencia	6GK7343-1GX31-0XE0
Denominación del tipo de producto	CP 343-1 Advanced
Función del producto Soporte de MIB	Sí
Protocolo soportado	
• SNMP v1	Sí
• SNMP v3	Sí
• DCP	Sí
• LLDP	Sí
Software de configuración	
• necesario	STEP7 V5.5 SP2 HF1 o superior / STEP 7 Professional V12 (TIA Portal) o superior
• para PROFINET CBA necesario	SIMATIC IMAP, V3.0 SP4 o superior
Función de Identificación y Mantenimiento	
• I&MO - Información específica del dispositivo	Sí
• I&M1 - ID de la instalación/ID de situación	Sí
Funciones del producto Diagnóstico	
Función del producto diagnóstico basado en web	Sí
Funciones del producto Switch	
Equipamiento del producto Switch	Sí
Función del producto	
• gestionada por switch	No
• con IRT Switch PROFINET IO	Sí
• configuración con STEP 7	Sí
Funciones del producto Redundancia	
Función del producto	
• redundancia de anillo	Sí
• gestor de redundancia	Sí
• Protocolo de redundancia en paralelo (PRP)/uso en red PRP	Sí
Protocolo soportado procedimiento de redundancia MRP	Sí
Funciones del producto Security	
Tipo de cortafuegos	stateful inspection
Función del producto con conexión VPN	IPSec
Tipo de algoritmos de cifrado con conexión VPN	AES-256, AES-192, AES-128, 3DES-168, DES-56
Tipo de procedimientos de autenticación con conexión VPN	Preshared Key (PSK), certificados X.509v3
Tipo de algoritmos Hashing con conexión VPN	MD5; SHA-1
Número de conexiones posibles con conexión VPN	32
Función del producto	
• Protección por contraseña bus para aplicaciones Web	Sí
• ACL - IP based	Sí
• ACL - IP based para PLC/Routing	Sí
• desconexión de servicios no necesarios	Sí
• bloqueo de la comunicación mediante puertos físicos	Sí
• archivo de registro para acceso no autorizado	No
Funciones del producto Hora	
Función del producto soporte de SICLOCK	Sí
Función del producto retransmisión de sincronización horaria	Sí
Protocolo soportado	
• NTP	Sí

Advanced Controller SIMATIC S7-300

Módulos de periferia
Comunicación

CP 343-1 Advanced

Datos de pedido

Referencia

Procesador de comunicaciones CP 343-1 Advanced

Para conectar la CPU SIMATIC S7-300 a Industrial Ethernet;
1 x 10/100/1000 Mbps/s;
2 x 10/100 Mbps/s (IE SWITCH);
PUERTO RJ45; TCP; UDP;
ISO; PROFINET IO-Controller
y Device, comunicación S7
(cliente + servidor); comunicación
abierta (SEND/RECEIVE); S7-Routing;
configuración IP con DHCP/bloque;
diagnóstico por web ampliado;
sincronización horaria; Lista de
Control de Acceso IP; routing de IP;
FTP; E-mail; PROFINET CBA; C-Plug
• Con seguridad (firewall + VPN) y
PROFenergy (Controller + Device)

6GK7343-1GX31-0XE0

Accesorios

IE FC RJ45 Plug 180 2 x 2

Conector RJ45 para Industrial Ethernet dotado de robusta caja de metal y contactos de desplazamiento de aislamiento integrados para conectar cables Industrial Ethernet FC; salida de cable a 180°; para componentes de red y CP/CPU con interfaz Industrial Ethernet

- 1 paquete = 1 unidad
- 1 paquete = 10 unidades
- 1 paquete = 50 unidades

6GK1901-1BB10-2AA0
6GK1901-1BB10-2AB0
6GK1901-1BB10-2AE0

IE FC RJ45 Plug 145

Conector RJ45 2 x 2, para Industrial Ethernet, dotado de robusta caja de metal y contactos de desplazamiento de aislamiento integrados para conectar cables Industrial Ethernet FC; salida de cable a 145°

- 1 paquete = 1 unidad
- 1 paquete = 10 unidades
- 1 paquete = 50 unidades

6GK1901-1BB30-0AA0
6GK1901-1BB30-0AB0
6GK1901-1BB30-0AE0

IE FC RJ45 Plug 4 x 2

Conector RJ45 para Industrial Ethernet (10/100/1000 Mbps/s) dotado de robusta caja de metal y contactos de desplazamiento de aislamiento integrados para conectar cables Industrial Ethernet FC; salida de cable a 180°; para componentes de red y CP/CPU con interfaz Industrial Ethernet

- 1 paquete = 1 unidad
- 1 paquete = 10 unidades
- 1 paquete = 50 unidades

6GK1901-1BB11-2AA0
6GK1901-1BB11-2AB0
6GK1901-1BB11-2AE0

Referencia

IE FC TP Standard Cable GP 2 x 2 (tipo A)

Cable de par trenzado y apantallado de 4 hilos para conectar a IE FC Outlet RJ45/IE FC RJ45 Plug; conforme con PROFINET; con aprobación UL; venta por metros; unidad de suministro máx. 1000 m, pedido mínimo 20 m

6XV1840-2AH10

IE FC TP Standard Cable GP 4 x 2

Cable de par trenzado y apantallado de 8 hilos para conectar a IE FC RJ45 Modular Outlet y uso universal; con aprobación UL; venta por metros; unidad de suministro máx. 1000 m, pedido mínimo 20 m

- AWG22, para conectar a IE FC RJ45 Modular Outlet
- AWG24, para conectar a IE FC RJ45 Plug 4 x 2

6XV1870-2E

6XV1878-2A

IE FC Stripping Tool

Herramienta preajustada para pelar con rapidez los cables Industrial Ethernet FC

6GK1901-1GA00

Compact Switch Module CSM 377

Switch no gestionado (unmanaged) para conectar una CPU SIMATIC S7-300, ET 200M y hasta tres estaciones más a Industrial Ethernet a 10/100 Mbps/s; 4 puertos RJ45; alimentación externa de 24 V DC, diagnóstico por LED, módulo S7-300 incl. manual electrónico en CD-ROM

6GK7377-1AA00-0AA0

Switch Industrial Ethernet SCALANCE X204-2

Switches Industrial Ethernet con acceso SNMP integrado, diagnóstico web, diagnóstico de cables de cobre y diagnóstico PROFINET, para construir topologías en línea, estrella y anillo; cuatro puertos RJ45 a 10/100 Mbps/s y dos puertos ópticos

6GK5204-2BB10-2AA3

Switch Industrial Ethernet SCALANCE X308-2

2 puertos SC ópticos (multimodo, vidrio) a 1000 Mbps/s, hasta máx. 750 m, 1 puerto RJ45 eléctrico a 10/100/1000 Mbps/s, 7 puertos RJ45 eléctricos a 10/100 Mbps/s

6GK5308-2FL10-2AA3

Nota:

Los datos de pedido del software para la comunicación con sistemas de PC los encontrará en el catálogo IK PI o en el Industry Mall.

Sinopsis



Procesador de comunicaciones CP 343-1 ERPC (Enterprise Connect) para conectar un SIMATIC S7-300 a redes Industrial Ethernet.

CP soporta:

- Comunicación PG/OP
- Comunicación S7
- Comunicación abierta (SEND/RECEIVE)
- Comunicación ERPC

La conexión de la base de datos de SIMATIC S7-300 a distintos sistemas al efecto para la integración vertical es posible mediante una ampliación del firmware de la empresa ILS-Technology, que se pide por separado.

ERPC	TCP/UDP	PN	MRP	IT	IP-R	PG/OP	S7/S5
●	●					●	●

Datos técnicos

Referencia	6GK7343-1FX00-0XE0
Denominación del tipo de producto	CP 343-1 ERPC
Velocidad de transf.	
Tasa de transferencia	
• en la interfaz 1	10 ... 1 000 Mbit/s
Interfaces	
Número de interfaces según Industrial Ethernet	1
Número de conexiones eléctricas	
• en la interfaz 1 según Industrial Ethernet	1
• para alimentación	1
Tipo de conexión eléctrica	
• en la interfaz 1 según Industrial Ethernet	Puerto RJ45
• para alimentación	Regleta de bornes enchufable de 2 polos
Tipo de soporte de datos intercambiable C-PLUG	Sí
Tensión de alimentación, consumo, pérdidas	
Tipo de corriente de la tensión de alimentación	DC
Tensión de alimentación 1 del bus de fondo	5 V
Tensión de alimentación externa	24 V
Tensión de alimentación externa con DC valor nominal	24 V
tolerancia positiva relativa con DC con 24 V	20 %
tolerancia negativa relativa con DC con 24 V	15 %
corriente consumida	
• del bus de fondo con DC con 5 V típico	0,3 A
• de la tensión de alimentación externa con DC con 24 V típico	0,16 A
• de la tensión de alimentación externa con DC con 24 V máx.	0,6 A
Pérdidas [W]	14,7 W

Referencia	6GK7343-1FX00-0XE0
Denominación del tipo de producto	CP 343-1 ERPC
Condiciones ambientales admisibles	
Temperatura ambiente	
• con instalación vertical durante el funcionamiento	0 ... 40 °C
• con posición de montaje vertical durante el funcionamiento	0 ... 60 °C
• durante el almacenamiento	-40 ... +70 °C
• durante el transporte	-40 ... +70 °C
humedad relativa del aire con 25 °C sin condensación durante el funcionamiento máx.	95 %
Grado de protección IP	IP20
Diseño, dimensiones y pesos	
Formato de módulos	Módulo compacto S7-300 de doble anchura
Anchura	80 mm
Altura	125 mm
Profundidad	120 mm
Peso neto	0,8 kg
Tipo de fijación	
• montaje en perfil soporte S7-300	Sí
Datos de prestaciones comunicación abierta	
Número de conexiones posibles para comunicación abierta mediante bloques SEND/RECEIVE máx.	8
Volumen de datos	
• como datos útiles por conexión ISO on TCP para comunicación abierta mediante bloques SEND/RECEIVE máx.	8 Kibyte
• como datos útiles por conexión TCP para comunicación abierta mediante bloques SEND/RECEIVE máx.	8 Kibyte
• como datos útiles por conexión UDP para comunicación IE abierta mediante bloques SEND/RECEIVE máx.	2 Kibyte
Número de estaciones Multicast	8

Advanced Controller SIMATIC S7-300Módulos de periferia
Comunicación**CP 343-1 ERPC****Datos técnicos** (continuación)

Referencia	6GK7343-1FX00-0XE0
Denominación del tipo de producto	CP 343-1 ERPC
Datos de prestaciones Comunicación S7	
Número de conexiones posibles para comunicación S7	8
<ul style="list-style-type: none"> • máx. • Observación 	Adicionalmente, 2 conexiones PG/OP y 1 conexión para diagnóstico
Datos de prestaciones Modo multiprotocolo	
Número de conexiones activas con modo multiprotocolo	32
Datos de prestaciones Funciones TI	
Número de conexiones posibles	4
<ul style="list-style-type: none"> • como servidor mediante HTTP máx. 	100 000
Número de ciclos de escritura posibles de las celdas de la memoria Flash	
Datos de prestaciones Funciones ERPC	
Número de conexiones posibles para comunicación con estaciones ERP o MES máx.	8
Número de disparadores lógicos posibles por CP máx.	8
Número de símbolos ERPC configurables para accesos a la base de datos	
<ul style="list-style-type: none"> • por CPU máx. • por disparador lógico máx. 	2 000 255
Volumen de datos como datos útiles e información de encabezado por disparador lógico	8 Kibyte
Datos de prestaciones Telecontrol	
Protocolo soportado	
<ul style="list-style-type: none"> • TCP/IP 	Sí
Función del producto Soporte de MIB	Sí
Protocolo soportado	
<ul style="list-style-type: none"> • SNMP v1 • DCP • LLDP 	Sí Sí Sí
Software de configuración	
<ul style="list-style-type: none"> • necesario 	STEP 7 V5.4 SP5 + HSP o superior
Función de Identificación y Mantenimiento	
<ul style="list-style-type: none"> • I&MO - Información específica del dispositivo • I&M1 - ID de la instalación/ID de situación 	Sí Sí

Referencia	6GK7343-1FX00-0XE0
Denominación del tipo de producto	CP 343-1 ERPC
Funciones del producto Diagnóstico	
Función del producto diagnóstico basado en web	Sí
Funciones del producto Switch	
Equipamiento del producto Switch	No
Funciones del producto Redundancia	
Función del producto	
<ul style="list-style-type: none"> • redundancia de anillo 	No
Funciones del producto Security	
Función del producto	
<ul style="list-style-type: none"> • Protección por contraseña bus para aplicaciones Web • ACL - IP based • ACL - IP based para PLC/Routing • desconexión de servicios no necesarios • bloqueo de la comunicación mediante puertos físicos • archivo de registro para acceso no autorizado 	No Sí No Sí Sí No
Funciones del producto Hora	
Función del producto soporte de SICLOCK	Sí
Función del producto retransmisión de sincronización horaria	Sí
Protocolo soportado	
<ul style="list-style-type: none"> • NTP 	Sí

Datos de pedido	Referencia	Referencia
<p>Procesador de comunicaciones CP 343-1 ERPC (Enterprise Connect)</p> <p>Para conectar SIMATIC S7-300 a Industrial Ethernet y para apoyar la conexión de la base de datos del SIMATIC S7-300 a diferentes bases de datos; comunicación S7 TCP/UDP, comunicación abierta (SEND/RECEIVE), con y sin RFC 1006; multicast, servidor web, ajustar la hora de la CPU mediante procedimiento SIMATIC y NTP, protección de acceso mediante lista de accesos IP, SNMP, DHCP, inicialización mediante LAN 10/100/1000 Mbits/s, con manual electrónico en DVD, C-PLUG incluido en el suministro.</p>	6GK7343-1FX00-0XE0	<p>Accesorios</p> <p>IE FC RJ45 Plug 4 x 2</p> <p>Conector RJ45 para Industrial Ethernet (10/100/1000 Mbits/s) dotado de robusta caja de metal y contactos de desplazamiento de aislamiento integrados para conectar cables Industrial Ethernet FC; salida de cable a 180°; para componentes de red y CP/CPU con interfaz Industrial Ethernet</p> <ul style="list-style-type: none"> • 1 paquete = 1 unidad • 1 paquete = 10 unidades • 1 paquete = 50 unidades <p>IE FC TP Standard Cable GP 4 x 2</p> <p>Cable de par trenzado y apantallado de 8 hilos para conectar a IE FC RJ45 Modular Outlet y uso universal; con aprobación UL; venta por metros; unidad de suministro máx. 1000 m, pedido mínimo 20 m</p> <ul style="list-style-type: none"> • AWG22, para conectar a IE FC RJ45 Modular Outlet • AWG24, para conectar a IE FC RJ45 Plug 4 x 2 <p>IE FC Stripping Tool</p> <p>Herramienta preajustada para pelar con rapidez los cables Industrial Ethernet FC</p> <p>Switch Industrial Ethernet SCALANCE X308-2</p> <p>2 puertos SC ópticos (multimodo, vidrio) a 1000 Mbits/s, hasta máx. 750 m, 1 puerto RJ45 eléctrico a 10/100/1000 Mbits/s, 7 puertos RJ45 eléctricos a 10/100 Mbits/s</p>
<p>deviceWISE Embedded Edition for SIMATIC S7</p> <p>Ampliación del firmware para la conexión de la base de datos de SIMATIC S7-300 con CP 343-1 ERPC a diferentes sistemas ERP o MES</p>	Ver catálogo IK PI en soluciones de partners/ deviceWISE Embedded Edition para SIMATIC S7	<p>6GK1901-1BB11-2AA0</p> <p>6GK1901-1BB11-2AB0</p> <p>6GK1901-1BB11-2AE0</p> <p>6XV1870-2E</p> <p>6XV1878-2A</p> <p>6GK1901-1GA00</p> <p>6GK5308-2FL10-2AA3</p>

Nota:

Los datos de pedido del software para la comunicación con sistemas de PC los encontrará en el catálogo IK PI o en el Industry Mall.

Advanced Controller SIMATIC S7-300

Módulos de periferia
Comunicación

CSM 377 unmanaged

Sinopsis



- Switch no gestionado (unmanaged) para conectar un SIMATIC S7-300 con interfaz PROFINET integrada o con un CP Industrial Ethernet o un ET 200M a una red Industrial Ethernet con topología eléctrica en línea, árbol o estrella
- Se pueden conectar hasta tres estaciones más
- Como switch unmanaged, CSM 377 sirve para integrar pequeñas máquinas en redes de automatización existentes o para el servicio autónomo de las máquinas
- Montaje sencillo en poco espacio en perfil soporte S7-300 gracias a la versión de ancho simple del módulo en formato S7-300
- Solución económica para crear pequeñas redes Ethernet locales
- Conexiones robustas de calidad industrial para estaciones mediante conectores RJ45 conformes con PROFINET que ofrecen una descarga de tracción y de flexión adicional gracias a la fijación a la caja

Datos técnicos

Referencia	6GK7377-1AA00-0AA0
Denominación del tipo de producto	CSM 377
Velocidad de transf.	
Tasa de transferencia	10 Mbit/s, 100 Mbit/s
Interfaces para comunicación integradas	
Número de conexiones eléctricas	
• para componentes de red o equipos terminales	4
Número de puertos SC a 100 Mbits/s	
• para multimodo	0
Número de puertos LC a 1000 Mbits/s	
• para multimodo	0
• para monomodo (LD)	0
Interfaces otras	
Número de conexiones eléctricas	
• para alimentación	1
Tipo de conexión eléctrica	
• para alimentación	Bloque de bornes de 2 polos
Tensión de alimentación, consumo, pérdidas	
Tipo de corriente de la tensión de alimentación	DC
Tensión de alimentación	
• externa	24 V
• externa	19,2 ... 28,8 V
Componente del producto protección con fusibles en entrada de alimentación	Sí
Tipo de protección en entrada para la tensión de alimentación	0,5 A / 60 V
corriente consumida máx.	0,07 A
Pérdidas [W]	
• con DC con 24 V	1,6 W
Condiciones ambientales admisibles	
Temperatura ambiente	
• durante el funcionamiento	0 ... 60 °C
• durante el almacenamiento	-40 ... +70 °C
• durante el transporte	-40 ... +70 °C
humedad relativa del aire	
• con 25 °C sin condensación durante el funcionamiento máx.	95 %
Grado de protección IP	IP20

Referencia	6GK7377-1AA00-0AA0
Denominación del tipo de producto	CSM 377
Diseño, dimensiones y pesos	
Forma constructiva	Diseño del SIMATIC S7-300
Anchura	40 mm
Altura	125 mm
Profundidad	118 mm
Peso neto	0,2 kg
Tipo de fijación	
• Montaje en perfil DIN de 35 mm	No
• montaje en pared	No
• montaje en perfil soporte S7-300	Sí
• Montaje en perfil soporte S7-1500	No
Funciones del producto Gestión, programación, configuración	
Función del producto	
• Mirroring multipuerto	No
• gestionada por switch	No
Funciones del producto Redundancia	
Función del producto	
• Protocolo de redundancia en paralelo (PRP)/uso en red PRP	Sí
• Protocolo de redundancia en paralelo (PRP)/Redundant Network Access (RNA)	No
Normas, especificaciones y homologaciones	
Norma	
• para FM	FM3611: Class 1, Division 2, Group A, B, C, D / T...; CL.1, Zone 2, GP. IIC, T. Ta
• sobre zonas EX	EN 60079-15, II 3 G Ex nA II T..., KEMA 06 ATEX 0021 X
• para seguridad de CSA y UL	UL 508, CSA C22.2 Nr. 142
• sobre zonas EX de CSA y UL	UL 1604 y UL 2279-15 (Hazardous Location)
• para emisión de perturbaciones	EN 61000-6-4:2001
• para inmunidad a perturbaciones	EN 61000-6-2:2001

Datos técnicos (continuación)

Referencia	6GK7377-1AA00-0AA0	Referencia	6GK7377-1AA00-0AA0
Denominación del tipo de producto	CSM 377	Denominación del tipo de producto	CSM 377
Certificado de aptitud Mercado CE	Sí	MTBF con 40 °C	144 y
Certificado de aptitud	EN 61000-6-2:2001, EN 61000-6-4:2001		
• C-Tick	Sí		
• Homologación KC	No		
Sociedad de clasificación naval			
• American Bureau of Shipping Europe Ltd. (ABS)	Sí		
• Bureau Veritas (BV)	Sí		
• Det Norske Veritas (DNV)	Sí		
• Germanischer Lloyd (GL)	No		
• Lloyds Register of Shipping (LRS)	Sí		
• Nippon Kaiji Kyokai (NK)	Sí		
• Polski Rejestr Statkow (PRS)	No		
• Royal Institution of Naval Architects (RINA)	No		

Datos de pedido**Compact Switch Module CSM 377**

Switch unmanaged para conectar un SIMATIC S7-300, ET 200M y hasta tres estaciones más a Industrial Ethernet con 10/100 Mbits/s; 4 puertos RJ45; alimentación externa de 24 V DC, diagnóstico por LED, módulo S7-300 incl. manual electrónico de producto en CD-ROM

Referencia**6GK7377-1AA00-0AA0****Referencia****Accesorios****IE FC TP Standard Cable GP 2 x 2 (tipo A)**

Cable de par trenzado y apantallado de 4 hilos para conectar a IE FC Outlet RJ45/IE FC RJ45 Plug; conforme con PROFINET; con aprobación UL; venta por metros; unidad de suministro máx. 1.000 m, pedido mínimo 20 m

6XV1840-2AH10**IE FC RJ45 Plug 180 2 x 2**

Conector RJ45 para Industrial Ethernet dotado de robusta caja de metal y contactos de desplazamiento de aislamiento integrados para conectar cables Industrial Ethernet FC; salida de cable a 180°; para componentes de red y CPs/CPU con interfaz Industrial Ethernet

- 1 paquete = 1 unidad
- 1 paquete = 10 unidades
- 1 paquete = 50 unidades

6GK1901-1BB10-2AA0
6GK1901-1BB10-2AB0
6GK1901-1BB10-2AE0

IE FC Stripping Tool

Herramienta preajustada para pelar con rapidez los cables Industrial Ethernet FC

6GK1901-1GA00

Advanced Controller SIMATIC S7-300

Módulos de periferia
Comunicación

TIM 3V-IE Advanced (para S7-300)

Sinopsis



- Módulo de comunicación SINAUT TIM para SIMATIC S7-300, para uso en red WAN (Wide Area Network) a modo de estación, estación nodal y central
- Comunicación IP desde una red VPN (Virtual Private Network) segura vía Internet
- Comunicación inalámbrica vía router GPRS, módem GPRS o equipos de radiotransmisión
- Comunicación por cable vía Ethernet, ADSL, módem para conmutación analógica o módem para líneas dedicadas
- Permite migrar completamente toda la infraestructura existente de radiotransmisión, líneas dedicadas o de red telefónica conmutada a una red basada en IP
- Memoria de telegramas para registro sin lagunas de datos y soporte de vías de comunicación redundantes
- Configuración y manejo sencillos sin necesidad de conocimientos especiales en tecnologías de la información

Datos técnicos

Referencia	6NH7800-3CA00
Denominación del tipo de producto	TIM 3V-IE Advanced
Velocidad de transf.	
Tasa de transferencia	
• con Industrial Ethernet	10 ... 100 Mbit/s
• según RS 232	50 ... 38 400 bit/s
Interfaces	
Número de interfaces según Industrial Ethernet	1
Número de conexiones eléctricas	
• para dispositivo externo de transferencia de datos según RS 232	1
• para alimentación	1
Tipo de conexión eléctrica	
• de la interfaz Industrial Ethernet	Puerto RJ45
• en interfaz 1 para dispositivo externo de transferencia de datos	Conector Sub-D de 9 polos (RS 232)
• para alimentación	Regleta de bornes enchufable de 2 polos
Tipo de soporte de datos intercambiable C-PLUG	No
Tensión de alimentación, consumo, pérdidas	
Tipo de corriente de la tensión de alimentación	DC
Tensión de alimentación	24 V
Tensión de alimentación	20,4 ... 28,8 V
Tensión de alimentación externa con DC valor nominal	24 V
Tensión de alimentación externa con DC valor asignado	20,4 ... 28,8 V
tolerancia simétrica relativa con DC	
• con 5 V	5 %
tolerancia positiva relativa con DC con 24 V	5 %
tolerancia negativa relativa con DC con 24 V	5 %
corriente consumida	
• del bus de fondo con DC con 24 V máx.	0,2 A
• de la tensión de alimentación externa con DC con 24 V máx.	0,2 A
Pérdidas [W]	5,8 W
Ampliación del producto opcional batería tampón	No

Referencia	6NH7800-3CA00
Denominación del tipo de producto	TIM 3V-IE Advanced
Condiciones ambientales admisibles	
Temperatura ambiente	
• durante el funcionamiento	0 ... 60 °C
• durante el almacenamiento	-40 ... +70 °C
• durante el transporte	-40 ... +70 °C
humedad relativa del aire con 25 °C sin condensación durante el funcionamiento máx.	95 %
Grado de protección IP	IP20
Diseño, dimensiones y pesos	
Formato de módulos	Módulo compacto S7-300 de anchura simple
Anchura	40 mm
Altura	125 mm
Profundidad	120 mm
Peso neto	0,25 kg
Características, funciones y componentes del producto Generalidades	
Número de módulos	
• Observación	Cantidad de TIM por S7-300: varias; la cantidad depende de los recursos de conexión de la CPU S7-300
Longitud del cable	
• con interfaz RS 232 máx.	6 m
Datos de prestaciones Comunicación S7	
Número de conexiones posibles para comunicación S7	
• máx.	24
• en conexiones PG máx.	4
• en conexiones OP máx.	20
Servicio	
• SINAUT ST7 mediante comunicación S7	Sí
• Comunicación GP/OP	Sí
Datos de prestaciones Modo multiprotocolo	
Número de conexiones activas con modo multiprotocolo	24

Datos técnicos (continuación)

Referencia	6NH7800-3CA00	Referencia	6NH7800-3CA00
Denominación del tipo de producto	TIM 3V-IE Advanced	Denominación del tipo de producto	TIM 3V-IE Advanced
Datos de prestaciones Telecontrol		Datos de prestaciones Telecontrol	
Aptitud para uso		Modo de operación en consulta de transmisión de datos	
• Estación nodal	Sí	• con línea dedicada/tramo de radio con protocolo ST1 SINAUT	Polling, sondeo con procedimiento "time-slot"
• Subestación	Sí	• con línea dedicada/tramo de radio con protocolo ST7 SINAUT	Polling, sondeo con procedimiento "time-slot"; sondeo multimaestro con procedimiento "time-slot"
• Estación central	Sí	• con red telefónica conmutada con protocolo ST1 SINAUT	espontáneo
• Observación	RS 232 e Industrial Ethernet operables simultáneamente	• con red telefónica conmutada con protocolo ST7 SINAUT	espontáneo
Protocolo soportado		Distancia de Hamming	
• TCP/IP	Sí	• para protocolo ST1 SINAUT	4
• DNP3	No	• para protocolo ST7 SINAUT	4
• Protocolo SINAUT ST1	Sí	Software de configuración	
• Protocolo SINAUT ST7	Sí	• necesario	SINAUT ST7 ES
Función del producto respaldo de datos en caso de corte de conexión	Sí; 32.000 telegramas de datos	• para configuración de CPU necesario Librería de bloques SINAUT TD7 para CPU	Sí
Capacidad de memoria		• para configuración en PG necesario Software de configuración SINAUT ST7 para PG	Sí
• de la memoria de trabajo de la CPU S7 para bloques de datos Modus TD7onCPU en CPU necesario	20 Kibyte	Lugar de almacenamiento de los datos de configuración del TIM	en la TIM
• de la memoria de trabajo de la CPU S7 para bloques de datos Modus TD7onTIM en TIM necesario	0 Kibyte	Funciones del producto Security	
• Observación	TD7onCPU: mín. 20 kbytes; las necesidades efectivas dependen del volumen de datos y funciones TD7onTIM: 0 bytes en el mejor de los casos	Aptitud de uso Virtual Privat Network	Sí
Propiedad del producto memoria de telegramas respaldada	No	Tipo de autenticación con Virtual Privat Network PSK	Sí
Formato de transferencia		Función del producto	
• para protocolo ST1 SINAUT con sondeo 11 bits	Sí	• Protección por contraseña bus para VPN	Sí
• para protocolo ST1 SINAUT de manera espontánea 10 bits u 11 bits	Sí	• Cliente MSC vía módem GPRS compatible con MSC	Sí
• para protocolo ST7 SINAUT con sondeo multimaestro 10 bits	Sí	Protocolo	
• para protocolo ST7 SINAUT con sondeo o de manera espontánea 10 bits u 11 bits	Sí	• soportado Protocolo MSC	Sí
		• con Virtual Private Network MSC soportado	TCP/IP
		Longitud de clave para MSC con Virtual Privat Network	128 bit
		Número de conexiones posibles	
		• como cliente MSC con conexión VPN	1
		• como servidor MSC con conexión VPN	0

Advanced Controller SIMATIC S7-300

Módulos de periferia
Comunicación

TIM 3V-IE Advanced (para S7-300)

Datos de pedido	Referencia		Referencia
Módulo de comunicación TIM 3V-IE Advanced Con una interfaz RS 232 y una interfaz RJ45 para comunicación SINAUT a través de una red WAN clásica y de una red basada en IP (WAN o LAN)	6NH7800-3CA00	IE FC Stripping Tool Herramienta preajustada para pelar con rapidez los cables Industrial Ethernet FC	6GK1901-1GA00
Software de ingeniería SINAUT V5.5 en CD-ROM, compuesto de <ul style="list-style-type: none"> • Software de ingeniería SINAUT ST7 V5.5 para la PG • Librería de bloques SINAUT TD7 • Manual electrónico en alemán e inglés 	6NH7997-0CA55-0AA0	Cable de conexión Para conectar un TIM (RS 232) a uno de los módems SINAUT ST7 MD2, MD3 o MD4 (RS 232); longitud del cable 1,5 m	6NH7701-4AL
Accesorios		Cable de conexión Para conectar un TIM (RS 232) al módem GSM MD720-3; también apto para módems no Siemens o aparatos de radiotransmisión con interfaz RS 232 estándar; longitud del cable 2,5 m	6NH7701-5AN
IE FC TP Standard Cable GP 2 x 2 (tipo A) Cable de par trenzado y apantallado de 4 hilos para conectar a IE FC Outlet RJ45/IE FC RJ45 Plug; conforme con PROFINET; con aprobación UL; venta por metros; unidad de suministro máx. 1000 m, pedido mínimo 20 m	6XV1840-2AH10	Cable de conexión Con un extremo abierto para conectar un TIM (RS 232) a un módem no Siemens o un aparato de radiotransmisión (RS 232); longitud del cable 2,5 m	6NH7701-4BN
IE FC RJ45 Plug 180 Conector RJ45 para Industrial Ethernet dotado de una robusta caja de metal y contactos de desplazamiento de aislamiento integrados para conectar los cables Industrial Ethernet FC; salida de cable a 180°; para componentes de red y CP/CPU con interfaz Industrial Ethernet <ul style="list-style-type: none"> • 1 paquete = 1 unidad • 1 paquete = 10 unidades • 1 paquete = 50 unidades 	6GK1901-1BB10-2AA0 6GK1901-1BB10-2AB0 6GK1901-1BB10-2AE0	Cable de conexión Para conectar dos TIM a través de su interfaz RS 232 sin intercalar módems ("módem nulo"). Longitud del cable 6 m	6NH7701-0AR

Sinopsis



- Módulo de comunicación SINAUT TIM para SIMATIC S7-300, para uso en red WAN (Wide Area Network)
- Comunicación IP desde una red VPN (Virtual Private Network) segura vía Internet
- Comunicación inalámbrica vía router GPRS, módem GPRS o equipos de radiotransmisión
- Comunicación por cable vía Ethernet, ADSL, módem para conmutación analógica o módem para líneas dedicadas
- Permite migrar completamente toda la infraestructura existente de radiotransmisión, líneas dedicadas o de red telefónica conmutada a una red basada en IP
- Memoria de telegramas (tramas) para el registro sin lagunas de datos
- Configuración y manejo sencillos sin necesidad de conocimientos especiales en tecnologías de la información

Datos técnicos

Referencia	6NH7800-3BA00
Denominación del tipo de producto	TIM 3V-IE
Velocidad de transf.	
Tasa de transferencia	
• con Industrial Ethernet	10 ... 100 Mbit/s
• según RS 232	50 ... 38 400 bit/s
Interfaces	
Número de interfaces según Industrial Ethernet	1
Número de conexiones eléctricas	
• para dispositivo externo de transferencia de datos según RS 232	1
• para alimentación	1
Tipo de conexión eléctrica	
• de la interfaz Industrial Ethernet	Puerto RJ45
• en interfaz 1 para dispositivo externo de transferencia de datos	Conector Sub-D de 9 polos (RS 232)
• para alimentación	Regleta de bornes enchufable de 2 polos
Tipo de soporte de datos intercambiable C-PLUG	No
Tensión de alimentación, consumo, pérdidas	
Tipo de corriente de la tensión de alimentación	DC
Tensión de alimentación	24 V
Tensión de alimentación	20,4 ... 28,8 V
Tensión de alimentación externa con DC valor nominal	24 V
Tensión de alimentación externa con DC valor asignado	20,4 ... 28,8 V
tolerancia simétrica relativa con DC	
• con 5 V	5 %
tolerancia positiva relativa con DC con 24 V	5 %
tolerancia negativa relativa con DC con 24 V	5 %
corriente consumida	
• del bus de fondo con DC con 24 V máx.	0,2 A
• de la tensión de alimentación externa con DC con 24 V máx.	0,2 A
Pérdidas [W]	5,8 W
Ampliación del producto opcional batería tampón	No

Referencia	6NH7800-3BA00
Denominación del tipo de producto	TIM 3V-IE
Condiciones ambientales admisibles	
Temperatura ambiente	
• durante el funcionamiento	0 ... 60 °C
• durante el almacenamiento	-40 ... +70 °C
• durante el transporte	-40 ... +70 °C
humedad relativa del aire con 25 °C sin condensación durante el funcionamiento máx.	95 %
Grado de protección IP	IP20
Diseño, dimensiones y pesos	
Formato de módulos	Módulo compacto S7-300 de anchura simple
Anchura	40 mm
Altura	125 mm
Profundidad	120 mm
Peso neto	0,25 kg
Características, funciones y componentes del producto Generalidades	
Número de módulos	
• por CPU máx.	1
Longitud del cable	
• con interfaz RS 232 máx.	6 m
Datos de prestaciones Comunicación S7	
Número de conexiones posibles para comunicación S7	
• máx.	8
• en conexiones PG máx.	2
• en conexiones OP máx.	8
Servicio	
• SINAUT ST7 mediante comunicación S7	Si
• Comunicación GP/OP	Si
Datos de prestaciones Modo multiprotocolo	
Número de conexiones activas con modo multiprotocolo	12

Advanced Controller SIMATIC S7-300

Módulos de periferia Comunicación

TIM 3V-IE (para S7-300)

Datos técnicos (continuación)

Referencia	6NH7800-3BA00
Denominación del tipo de producto	TIM 3V-IE
Datos de prestaciones Telecontrol	
Aptitud para uso	
• Estación nodal	No
• Subestación	Sí
• Estación central	No
• Observación	RS 232 e Industrial Ethernet no operables simultáneamente
Protocolo soportado	
• TCP/IP	Sí
• DNP3	No
• Protocolo SINAUT ST1	Sí
• Protocolo SINAUT ST7	Sí
Función del producto respaldo de datos en caso de corte de conexión	Sí; 16.000 telegramas de datos
Capacidad de memoria	
• de la memoria de trabajo de la CPU S7 para bloques de datos Modus TD7onCPU en CPU necesario	20 Kibyte
• de la memoria de trabajo de la CPU S7 para bloques de datos Modus TD7onTIM en TIM necesario	0 Kibyte
• Observación	TD7onCPU: mín. 20 kbytes; las necesidades efectivas dependen del volumen de datos y funciones TD7onTIM: 0 bytes en el mejor de los casos
Propiedad del producto memoria de telegramas respaldada	No
Formato de transferencia	
• para protocolo ST1 SINAUT con sondeo 11 bits	Sí
• para protocolo ST1 SINAUT de manera espontánea 10 bits u 11 bits	Sí
• para protocolo ST7 SINAUT con sondeo multimaestro 10 bits	Sí
• para protocolo ST7 SINAUT con sondeo o de manera espontánea 10 bits u 11 bits	Sí
Modo de operación en consulta de transmisión de datos	
• con línea dedicada/tramo de radio con protocolo ST1 SINAUT	Polling, sondeo con procedimiento "time-slot"
• con línea dedicada/tramo de radio con protocolo ST7 SINAUT	Polling, sondeo con procedimiento "time-slot", sondeo multimaestro con procedimiento "time-slot"
• con red telefónica conmutada con protocolo ST1 SINAUT	espontáneo
• con red telefónica conmutada con protocolo ST7 SINAUT	espontáneo

Referencia	6NH7800-3BA00
Denominación del tipo de producto	TIM 3V-IE
Distancia de Hamming	
• para protocolo ST1 SINAUT	4
• para protocolo ST7 SINAUT	4
Software de configuración	
• necesario	SINAUT ST7 ES
• para configuración de CPU necesario Librería de bloques SINAUT TD7 para CPU	Sí
• para configuración en PG necesario Software de configuración SINAUT ST7 para PG	Sí
Lugar de almacenamiento de los datos de configuración del TIM	en la TIM
Funciones del producto Security	
Aptitud de uso Virtual Privat Network	Sí
Modo Virtual Private Network	Modo VPN como cliente MSC con protocolo MSC y protección por contraseña, solo en combinación con módem GPRS apto para MSC
Observación	
Tipo de autenticación con Virtual Privat Network PSK	Sí
Función del producto	
• Protección por contraseña bus para VPN	Sí
• Cliente MSC vía módem GPRS compatible con MSC	Sí
Protocolo	
• soportado Protocolo MSC	No
Longitud de clave para MSC con Virtual Privat Network	128 bit
Número de conexiones posibles	
• como cliente MSC con conexión VPN	1
• como servidor MSC con conexión VPN	0

Datos de pedido	Referencia		Referencia	
Módulo de comunicaciones TIM 3V-IE Con una interfaz RS 232 para comunicación SINAUT a través de una red WAN clásica o de una red basada en IP (WAN o LAN)	6NH7800-3BA00		IE FC Stripping Tool Herramienta preajustada para pelar con rapidez los cables Industrial Ethernet FC	6GK1901-1GA00
Software de ingeniería SINAUT V5.5 en CD-ROM, compuesto de <ul style="list-style-type: none"> • Software de ingeniería SINAUT V5.5 para la PG • Librería de bloques SINAUT TD7 • Manual electrónico en alemán e inglés 	6NH7997-0CA55-0AA0		Cable de conexión Para conectar un TIM (RS 232) a uno de los módems SINAUT ST7 MD2, MD3 o MD4 (RS 232); longitud del cable 1,5 m	6NH7701-4AL
Accesorios			Cable de conexión Para conectar un TIM (RS 232) al módem GSM MD720-3; también apto para módems no Siemens o aparatos de radiotransmisión con interfaz RS 232 estándar; longitud del cable 2,5 m	6NH7701-5AN
IE FC TP Standard Cable GP 2 x 2 (tipo A) Cable de par trenzado y apantallado de 4 hilos para conectar a IE FC Outlet RJ45/IE FC RJ45 Plug; conforme con PROFINET; con aprobación UL; venta por metros; unidad de suministro máx. 1000 m, pedido mínimo 20 m	6XV1840-2AH10		Cable de conexión Con un extremo abierto para conectar un TIM (RS 232) a un módem no Siemens o un aparato de radiotransmisión (RS 232); longitud del cable 2,5 m	6NH7701-4BN
IE FC RJ45 Plug 180 Conector RJ45 para Industrial Ethernet dotado de una robusta caja de metal y contactos de desplazamiento de aislamiento integrados para conectar los cables Industrial Ethernet FC; salida de cable a 180°; para componentes de red y CP/CPU con interfaz Industrial Ethernet <ul style="list-style-type: none"> • 1 paquete = 1 unidad • 1 paquete = 10 unidades • 1 paquete = 50 unidades 	6GK1901-1BB10-2AA0 6GK1901-1BB10-2AB0 6GK1901-1BB10-2AE0		Cable de conexión Para conectar dos TIM a través de su interfaz RS 232 sin intercalar módems ("módem nulo"). Longitud del cable 6 m	6NH7701-0AR

Advanced Controller SIMATIC S7-300

Módulos de periferia
Comunicación

TIM 4R-IE (para S7-300/-400/PC)

Sinopsis



- Módulo de comunicación SINAUT TIM con cuatro interfaces para SIMATIC S7-300 o a modo de equipo autónomo para S7-400, para uso en red WAN (Wide Area Network)
- Para el uso universal en una estación SINAUT, estación nodal SINAUT y estación central SINAUT
- Comunicación por Internet a través del túnel VPN MSC integrado con conexión directa al router ADSL o funcionamiento vía IPsec VPN con componentes SIMATIC NET adicionales
- Comunicación inalámbrica vía router GPRS, módem GPRS o equipos de radiotransmisión
- Comunicación por cable vía Ethernet, ADSL, módem para conmutación analógica o módem para líneas dedicadas
- Permite migrar completamente toda la infraestructura existente de radiotransmisión, líneas dedicadas o de red telefónica conmutada a una red basada en IP
- Memoria de telegramas para registro íntegro de datos y soporte de vías de comunicación redundantes
- Configuración y manejo sencillos sin necesidad de conocimientos especiales en tecnologías de la información

Datos técnicos

Referencia	6NH7800-4BA00
Denominación del tipo de producto	TIM 4R-IE
Velocidad de transf.	
Tasa de transferencia	
• con Industrial Ethernet	10 ... 100 Mbit/s
• según RS 232	50 ... 38 400 bit/s
Interfaces	
Número de interfaces según Industrial Ethernet	2
Número de conexiones eléctricas	
• para dispositivo externo de transferencia de datos según RS 232	2
• para alimentación	1
Tipo de conexión eléctrica	
• de la interfaz Industrial Ethernet	Puerto RJ45
• en interfaz 1 para dispositivo externo de transferencia de datos	Conector Sub-D de 9 polos, RS 232 conmutable a RS 485
• en interfaz 2 para dispositivo externo de transferencia de datos	Conector Sub-D de 9 polos, RS 232 conmutable a RS 485
• para alimentación	Regleta de bornes enchufable de 2 polos
Tipo de soporte de datos intercambiable C-PLUG	Sí
Tensión de alimentación, consumo, pérdidas	
Tipo de corriente de la tensión de alimentación	DC
Tensión de alimentación	24 V
Tensión de alimentación	20,4 ... 28,8 V
Tensión de alimentación externa con DC valor nominal	24 V
Tensión de alimentación externa con DC valor asignado	20,4 ... 28,8 V
corriente consumida	
• del bus de fondo con DC con 24 V máx.	0,2 A
• de la tensión de alimentación externa con DC con 24 V máx.	0,17 A
Pérdidas [W]	4,6 W

Referencia	6NH7800-4BA00
Denominación del tipo de producto	TIM 4R-IE
Ampliación del producto opcional batería tampón	Sí
Tipo de batería	AA litio/3,6 V/2,3 Ah
Intensidad de respaldo	
• típico	100 µA
• máx.	160 µA
Condiciones ambientales admisibles	
Temperatura ambiente	
• durante el funcionamiento	0 ... 60 °C
• durante el almacenamiento	-40 ... +70 °C
• durante el transporte	-40 ... +70 °C
humedad relativa del aire con 25 °C sin condensación durante el funcionamiento máx.	95 %
Grado de protección IP	IP20
Diseño, dimensiones y pesos	
Formato de módulos	Módulo compacto S7-300 de doble anchura
Anchura	80 mm
Altura	125 mm
Profundidad	120 mm
Peso neto	0,4 kg
Características, funciones y componentes del producto Generalidades	
Número de módulos	
• Observación	Cantidad de TIM 4R-IE por S7-300/S7-400: varias; la cantidad depende de los recursos de conexión de la CPU
Longitud del cable	
• con interfaz RS 232 máx.	6 m
• con interfaz RS 485 máx.	30 m

Datos técnicos (continuación)

Referencia	6NH7800-4BA00
Denominación del tipo de producto	TIM 4R-IE
Datos de prestaciones Comunicación S7	
Número de conexiones posibles para comunicación S7	
• máx.	64
• en conexiones PG máx.	2
• en conexiones OP máx.	62
Servicio	
• SINAUT ST7 mediante comunicación S7	Sí
• Comunicación GP/OP	Sí
Datos de prestaciones Modo multiprotocolo	
Número de conexiones activas con modo multiprotocolo	128
Datos de prestaciones Telecontrol	
Aptitud para uso	
• Estación nodal	Sí
• Subestación	Sí
• Estación central	Sí
Protocolo soportado	
• TCP/IP	Sí
• DNP3	No
• Protocolo SINAUT ST1	Sí
• Protocolo SINAUT ST7	Sí
Función del producto respaldo de datos en caso de corte de conexión	Sí; 56.000 telegramas de datos
Capacidad de memoria	
• de la memoria de trabajo de la CPU S7 para bloques de datos Modus TD7onCPU en CPU necesario	20 Kibyte
• de la memoria de trabajo de la CPU S7 para bloques de datos Modus TD7onTIM en TIM necesario	0 Kibyte
• Observación	TD7onCPU: mín. 20 kbytes; las necesidades efectivas dependen del volumen de datos y funciones TD7onTIM: 0 bytes en el mejor de los casos
Propiedad del producto memoria de telegramas respaldada	Sí
Formato de transferencia	
• para protocolo ST1 SINAUT con sondeo 11 bits	Sí
• para protocolo ST1 SINAUT de manera espontánea 10 bits u 11 bits	Sí
• para protocolo ST7 SINAUT con sondeo multimaestro 10 bits	Sí
• para protocolo ST7 SINAUT con sondeo o de manera espontánea 10 bits u 11 bits	Sí
Modo de operación en consulta de transmisión de datos	
• con línea dedicada/tramo de radio con protocolo ST1 SINAUT	Polling, sondeo con procedimiento "time-slot"
• con línea dedicada/tramo de radio con protocolo ST7 SINAUT	Polling, sondeo con procedimiento "time-slot", sondeo multimaestro con procedimiento "time-slot"
• con red telefónica conmutada con protocolo ST1 SINAUT	espontáneo
• con red telefónica conmutada con protocolo ST7 SINAUT	espontáneo

Referencia	6NH7800-4BA00
Denominación del tipo de producto	TIM 4R-IE
Distancia de Hamming	
• para protocolo ST1 SINAUT	4
• para protocolo ST7 SINAUT	4
Software de configuración	
• necesario	SINAUT ST7 ES
• para configuración de CPU necesario Librería de bloques SINAUT TD7 para CPU	Sí
• para configuración en PG necesario Software de configuración SINAUT ST7 para PG	Sí
Lugar de almacenamiento de los datos de configuración del TIM	en memoria interna de TIM o en TIM en C-PLUG opcional o en MMC de la CPU S7-300, si TIM está equipado en control S7-300
Funciones del producto Security	
Aptitud de uso Virtual Privat Network	Sí
Tipo de autenticación con Virtual Privat Network PSK	Sí
Función del producto	
• Protección por contraseña bus para VPN	Sí
• Cliente MSC vía módem GPRS compatible con MSC	Sí
Protocolo	
• soportado Protocolo MSC	Sí
• con Virtual Private Network MSC soportado	TCP/IP
Longitud de clave para MSC con Virtual Privat Network	128 bit
Número de conexiones posibles	
• como cliente MSC con conexión VPN	1
• como servidor MSC con conexión VPN	128
Funciones del producto Hora	
Componente del producto	Sí
Reloj de tiempo real del hardware	Sí
Propiedad del producto reloj de tiempo real del hardware respaldado	Sí
Precisión de marcha del reloj de tiempo real de hardware por día máx.	4 s
Sincronización horaria	
• vía servidor NTP	Sí

Advanced Controller SIMATIC S7-300

Módulos de perifería Comunicación

TIM 4R-IE (para S7-300/-400/PC)

Datos de pedido	Referencia		Referencia
Módulo de comunicaciones TIM 4R-IE Con dos interfaces combinadas RS 232/RS 485 para comunicación SINAUT a través de redes WAN clásicas y dos interfaces RJ45 para comunicación SINAUT a través de redes basadas en IP (WAN o LAN)	6NH7800-4BA00		
Software de ingeniería SINAUT V5.5 en CD-ROM, compuesto de <ul style="list-style-type: none"> • Software de ingeniería SINAUT ST7 V5.5 para la PG • Librería de bloques SINAUT TD7 • Manual electrónico en alemán e inglés 	6NH7997-0CA55-0AA0	IE FC Stripping Tool Herramienta preajustada para pelar con rapidez los cables Industrial Ethernet FC	6GK1901-1GA00
Accesorios		Cable de conexión Para conectar un TIM (RS 232) a uno de los módems SINAUT ST7 MD2, MD3 o MD4 (RS 232); longitud del cable 1,5 m	6NH7701-4AL
Pila tampón 3,6 V/2,3 Ah para TIM 4R-IE	6ES7971-0BA00	Cable de conexión Para conectar un TIM (RS 232) al módem GSM MD720-3; también apto para módems no Siemens o aparatos de radiotransmisión con interfaz RS 232 estándar; longitud del cable 2,5 m	6NH7701-5AN
IE FC TP Standard Cable GP 2 x 2 (tipo A) Cable de par trenzado y apantallado de 4 hilos para conectar a IE FC Outlet RJ45/IE FC RJ45 Plug; conforme con PROFINET; con aprobación UL; <u>venta por metros</u> ; unidad de suministro máx. 1000 m, pedido mínimo 20 m	6XV1840-2AH10	Cable de conexión Con un extremo abierto para conectar un TIM (RS 232) a un módem no Siemens o un aparato de radiotransmisión (RS 232); longitud del cable 2,5 m	6NH7701-4BN
IE FC RJ45 Plug 180 Conector RJ45 para Industrial Ethernet dotado de una robusta caja de metal y contactos de desplazamiento de aislamiento integrados para conectar los cables Industrial Ethernet FC; salida de cable a 180°; para componentes de red y CP/ CPU con interfaz Industrial Ethernet <ul style="list-style-type: none"> • 1 paquete = 1 unidad • 1 paquete = 10 unidades • 1 paquete = 50 unidades 	6GK1901-1BB10-2AA0 6GK1901-1BB10-2AB0 6GK1901-1BB10-2AE0	Cable de conexión Para conectar dos TIM a través de su interfaz RS 232 sin intercalar módems ("módem nulo"). Longitud del cable 6 m	6NH7701-0AR
		SITOP compact 24 V/0,6 A Fuente de alimentación monofásica con entrada de rango amplio 85 ... 264 V AC/110 ... 300 V DC, tensión de salida estabilizada 24 V, intensidad nominal de salida 0,6 A, diseño estrecho	6EP1331-5BA00

Sinopsis



El nuevo módulo de comunicación TIM 3V-IE DNP3 V3.0 (Telecontrol Interface Module) gestiona para la CPU S7 en una estación la transferencia de datos al sistema maestro SIMATIC PCS 7 TeleControl V8.0 asignado usando el protocolo DNP3 abierto. Además, con la V3.0 el módulo ahora también soporta la funcionalidad de maestro y de nodo.

- Es totalmente integrable en el sistema S7-300 gracias a la caja S7-300
- Tiene una interfaz RS 232 para conectar un módem externo para la transmisión de datos a través de una WAN clásica o un esclavo Modbus RTU a un sistema S7-300
- La interfaz RJ45 sirve para transmitir datos a través de redes basadas en IP

Datos técnicos

Referencia	6NH7803-3BA00-0AA0
Denominación del tipo de producto	TIM 3V-IE DNP3
Velocidad de transf.	
Tasa de transferencia	
• con Industrial Ethernet	10 ... 100 Mbit/s
• según RS 232	9 600 ... 38 400 bit/s
Interfaces	
Número de interfaces según Industrial Ethernet	1
Número de conexiones eléctricas	
• para dispositivo externo de transferencia de datos según RS 232	1
• para alimentación	1
Tipo de conexión eléctrica	
• de la interfaz Industrial Ethernet	Puerto RJ45
• en interfaz 1 para dispositivo externo de transferencia de datos	Conector Sub-D de 9 polos (RS 232)
• para alimentación	Regleta de bornes enchufable de 2 polos
Tipo de soporte de datos intercambiable C-PLUG	No
Tensión de alimentación, consumo, pérdidas	
Tipo de corriente de la tensión de alimentación	DC
Tensión de alimentación	24 V
Tensión de alimentación	20,4 ... 28,8 V
Tensión de alimentación externa con DC valor nominal	24 V
Tensión de alimentación externa con DC valor asignado	20,4 ... 28,8 V
corriente consumida	
• del bus de fondo con DC con 24 V máx.	0,2 A
• de la tensión de alimentación externa con DC con 24 V máx.	0,2 A
Pérdidas [W]	5,8 W
Ampliación del producto opcional batería tampón	No

Referencia	6NH7803-3BA00-0AA0
Denominación del tipo de producto	TIM 3V-IE DNP3
Condiciones ambientales admisibles	
Temperatura ambiente	
• durante el funcionamiento	0 ... 60 °C
• durante el almacenamiento	-40 ... +70 °C
• durante el transporte	-40 ... +70 °C
humedad relativa del aire con 25 °C sin condensación durante el funcionamiento máx.	95 %
Grado de protección IP	IP20
Diseño, dimensiones y pesos	
Formato de módulos	Módulo compacto S7-300 de anchura simple
Anchura	40 mm
Altura	125 mm
Profundidad	120 mm
Peso neto	0,25 kg
Características, funciones y componentes del producto Generalidades	
Número de módulos	
• Observación	Cantidad de TIM por S7-300: 1
Longitud del cable	
• con interfaz RS 232 máx.	6 m
Datos de prestaciones Comunicación S7	
Número de conexiones posibles para comunicación S7	
• máx.	3
• en conexiones PG máx.	2
• en conexiones OP máx.	1
• Observación	solo mediante LAN
Servicio	
• Comunicación GP/OP	Si

Advanced Controller SIMATIC S7-300

Módulos de periferia Comunicación

TIM 3V-IE DNP3 (para S7-300)

Datos técnicos (continuación)

Referencia	6NH7803-3BA00-0AA0
Denominación del tipo de producto	TIM 3V-IE DNP3
Datos de prestaciones Telecontrol	
Aptitud para uso	
• Estación nodal	Sí
• Subestación	Sí
• Estación central	Sí
Protocolo soportado	
• TCP/IP	Sí
• DNP3	Sí
• Protocolo SINAUT ST1	No
• Protocolo SINAUT ST7	No
• Modbus RTU	Sí

Referencia	6NH7803-3BA00-0AA0
Denominación del tipo de producto	TIM 3V-IE DNP3
Función del producto respaldo de datos en caso de corte de conexión	Sí; 64.000 puntos de datos en un maestro
Número de maestros DNP3	
• con Ethernet máx.	8
• con interfaz RS 232 máx.	1
Número de esclavos Modbus RTU máx.	1
Software de configuración	
• necesario	SINAUT ST7 ES
Lugar de almacenamiento de los datos de configuración del TIM	en la CPU o TIM

5

Datos de pedido

Referencia

Módulo de comunicaciones TIM 3V-IE DNP3	6NH7803-3BA00-0AA0
Con una interfaz RS 232 para la comunicación SINAUT a través de una red WAN clásica y de una red basada en IP (WAN o LAN)	
Software de ingeniería SINAUT V5.5	6NH7997-0CA55-0AA0
en CD-ROM, compuesto de	
• Software de ingeniería SINAUT ST7 V5.5 para la PG	
• Librería de bloques SINAUT TD7	
• Manual electrónico en alemán e inglés	
Accesorios	
IE FC TP Standard Cable GP 2 x 2 (tipo A)	6XV1840-2AH10
Cable de par trenzado y apantallado de 4 hilos para conectar a IE FC Outlet RJ45/IE FC RJ45 Plug; conforme con PROFINET; con aprobación UL; venta por metros; unidad de suministro máx. 1000 m, pedido mínimo 20 m	
IE FC RJ45 Plug 180	
Conector RJ45 para Industrial Ethernet dotado de una robusta caja de metal y contactos de desplazamiento de aislamiento integrados para conectar los cables Industrial Ethernet FC; salida de cable a 180°; para componentes de red y CP/CPU con interfaz Industrial Ethernet	
• 1 paquete = 1 unidad	6GK1901-1BB10-2AA0
• 1 paquete = 10 unidades	6GK1901-1BB10-2AB0
• 1 paquete = 50 unidades	6GK1901-1BB10-2AE0

Referencia

IE FC Stripping Tool	6GK1901-1GA00
Herramienta preajustada para pelar con rapidez los cables Industrial Ethernet FC	
Cable de conexión	6NH7701-4AL
Para conectar un TIM (RS 232) a uno de los módems SINAUT ST7 MD2, MD3 o MD4 (RS 232); longitud del cable 1,5 m	
Cable de conexión	6NH7701-5AN
Para conectar un TIM (RS 232) al módem GSM MD720-3; también apto para módems no Siemens o aparatos de radiotransmisión con interfaz RS 232 estándar; longitud del cable 2,5 m	
Cable de conexión	6NH7701-4BN
Con un extremo abierto para conectar un TIM (RS 232) a un módem no Siemens o un aparato de radiotransmisión (RS 232); longitud del cable 2,5 m	
Cable de conexión	6NH7701-0AR
Para conectar dos TIM a través de su interfaz RS 232 sin intercalar módems ("módem nulo"). Longitud del cable 6 m	

Sinopsis



El módulo de comunicación TIM 4R-IE DNP3 (Telecontrol Interface Module) gestiona para la CPU S7 en una estación la transferencia de datos al sistema maestro SIMATIC PCS7 TeleControl V8.0 asignado usando el protocolo DNP3 abierto. Además, con la V3.0 el módulo ahora también soporta la funcionalidad de maestro y de nodo.

- Es totalmente integrable en el sistema S7-300 gracias a la caja S7-300 de doble ancho
- Como módulo autónomo, permite la conexión a un sistema H SIMATIC S7-400 y SIMATIC S7-400
- Dos interfaces RS 232/RS 485 permiten conectar un módem externo para la transmisión de datos a través de una WAN clásica o un esclavo Modbus RTU a un sistema S7-300
- El módulo tiene dos interfaces RJ45 para la transmisión de datos a través de redes basadas en IP
- Empleando vías de conexión físicamente separadas, el módulo permite la redundancia del medio sin pérdida de datos en la conmutación

5

Datos técnicos

Referencia	6NH7803-4BA00-0AA0
Denominación del tipo de producto	TIM 4R-IE DNP3
Velocidad de transf.	
Tasa de transferencia	
• con Industrial Ethernet	10 ... 100 Mbit/s
• según RS 232	9 600 ... 115 200 bit/s
Interfaces	
Número de interfaces según Industrial Ethernet	2
Número de conexiones eléctricas	
• para dispositivo externo de transferencia de datos según RS 232	2
• para alimentación	1
Tipo de conexión eléctrica	
• de la interfaz Industrial Ethernet	Puerto RJ45
• en interfaz 1 para dispositivo externo de transferencia de datos	Conector Sub-D de 9 polos, RS 232 conmutable a RS 485
• en interfaz 2 para dispositivo externo de transferencia de datos	Conector Sub-D de 9 polos, RS 232 conmutable a RS 485
• para alimentación	Regleta de bornes enchufable de 2 polos
Tipo de soporte de datos intercambiable C-PLUG	Si
Tensión de alimentación, consumo, pérdidas	
Tipo de corriente de la tensión de alimentación	DC
Tensión de alimentación	24 V
Tensión de alimentación	20,4 ... 28,8 V
Tensión de alimentación externa con DC valor nominal	24 V
Tensión de alimentación externa con DC valor asignado	20,4 ... 28,8 V
corriente consumida	
• del bus de fondo con DC con 24 V máx.	0,2 A
• de la tensión de alimentación externa con DC con 24 V máx.	0,17 A
Pérdidas [W]	4,6 W
Ampliación del producto opcional batería tampón	Si
Tipo de batería	AA litio/3,6 V/2,3 Ah
Intensidad de respaldo	
• típico	100 µA
• máx.	160 µA

Referencia	6NH7803-4BA00-0AA0
Denominación del tipo de producto	TIM 4R-IE DNP3
Condiciones ambientales admisibles	
Temperatura ambiente	
• durante el funcionamiento	0 ... 60 °C
• durante el almacenamiento	-40 ... +70 °C
• durante el transporte	-40 ... +70 °C
humedad relativa del aire con 25 °C sin condensación durante el funcionamiento máx.	95 %
Grado de protección IP	IP20
Diseño, dimensiones y pesos	
Formato de módulos	Módulo compacto S7-300 de doble anchura
Anchura	80 mm
Altura	125 mm
Profundidad	120 mm
Peso neto	0,4 kg
Características, funciones y componentes del producto Generalidades	
Número de módulos	
• Observación	Cantidad de TIM por S7-300/S7-400: 1
Longitud del cable	
• con interfaz RS 232 máx.	6 m
• con interfaz RS 485 máx.	30 m
Datos de prestaciones Comunicación S7	
Número de conexiones posibles para comunicación S7	
• máx.	5
• en conexiones PG máx.	2
• en conexiones OP máx.	1
• Observación	solo mediante LAN
Servicio	
• Comunicación GP/OP	Si
Datos de prestaciones Telecontrol	
Aptitud para uso	
• Estación nodal	Si
• Subestación	Si
• Estación central	Si

Advanced Controller SIMATIC S7-300

Módulos de periferia Comunicación

TIM 4R-IE DNP3 (para S7-300/-400)

Datos técnicos (continuación)

Referencia	6NH7803-4BA00-0AA0
Denominación del tipo de producto	TIM 4R-IE DNP3
Protocolo soportado	
• TCP/IP	Sí
• DNP3	Sí
• Protocolo SINAUT ST1	No
• Protocolo SINAUT ST7	No
• Modbus RTU	Sí
Función del producto respaldo de datos en caso de corte de conexión	Sí; 200.000 puntos de datos en un maestro
Número de maestros DNP3	
• con Ethernet máx.	8
• con interfaz RS 232 máx.	1
Número de esclavos Modbus RTU máx.	1

Referencia	6NH7803-4BA00-0AA0
Denominación del tipo de producto	TIM 4R-IE DNP3
Software de configuración	
• necesario	SINAUT ST7 ES en la CPU o TIM
Lugar de almacenamiento de los datos de configuración del TIM	
Funciones del producto Hora	
Componente del producto	Sí
Reloj de tiempo real del hardware	
Propiedad del producto reloj de tiempo real del hardware respaldado	Sí
Precisión de marcha del reloj de tiempo real de hardware por día máx.	4 s
Sincronización horaria	
• vía servidor NTP	Sí

Datos de pedido

Referencia

Módulo de comunicaciones TIM 4R-IE DNP3	6NH7803-4BA00-0AA0
Con dos interfaces combinadas RS 232/RS 485 para comunicación SINAUT a través de redes WAN clásicas y dos interfaces RJ45 para comunicación SINAUT a través de redes basadas en IP (WAN o LAN)	
Software de ingeniería SINAUT V5.5	6NH7997-0CA55-0AA0
en CD-ROM, compuesto de	
• Software de ingeniería SINAUT ST7 V5.5 para la PG	
• Librería de bloques SINAUT TD7	
• Manual electrónico en alemán e inglés	
Accesorios	
Pila tampón	6ES7971-0BA00
3,6 V/2,3 Ah para TIM 4R-IE DNP3	
IE FC TP Standard Cable GP 2 x 2 (tipo A)	6XV1840-2AH10
Cable de par trenzado y apantallado de 4 hilos para conectar a IE FC Outlet RJ45/IE FC RJ45 Plug; conforme con PROFINET; con aprobación UL; venta por metros; unidad de suministro máx. 1000 m, pedido mínimo 20 m	
IE FC RJ45 Plug 180	
Conector RJ45 para Industrial Ethernet dotado de una robusta caja de metal y contactos de desplazamiento de aislamiento integrados para conectar los cables Industrial Ethernet FC; salida de cable a 180°; para componentes de red y CP/CPU con interfaz Industrial Ethernet	
• 1 paquete = 1 unidad	6GK1901-1BB10-2AA0
• 1 paquete = 10 unidades	6GK1901-1BB10-2AB0
• 1 paquete = 50 unidades	6GK1901-1BB10-2AE0

Referencia

IE FC Stripping Tool	6GK1901-1GA00
Herramienta preajustada para pelar con rapidez los cables Industrial Ethernet FC	
Cable de conexión	6NH7701-4AL
Para conectar un TIM (RS 232) a uno de los módems SINAUT ST7 MD2, MD3 o MD4 (RS 232); longitud del cable 1,5 m	
Cable de conexión	6NH7701-5AN
Para conectar un TIM (RS 232) al módem GSM MD720-3; también apto para módems no Siemens o aparatos de radiotransmisión con interfaz RS 232 estándar; longitud del cable 2,5 m	
Cable de conexión	6NH7701-4BN
Con un extremo abierto para conectar un TIM (R S232) a un módem no Siemens o un aparato de radiotransmisión (RS 232); longitud del cable 2,5 m	
Cable de conexión	6NH7701-0AR
Para conectar dos TIM a través de su interfaz RS 232 sin intercalar módems ("módem nulo"). Longitud del cable 6 m	
SITOP compact 24 V/0,6 A	6EP1331-5BA00
Alimentación monofásica con entrada de rango amplio 85 ... 264 V AC/110 ... 300 V DC, tensión de salida estabilizada 24 V, intensidad nominal de salida 0,6 A, diseño estrecho	

Sinopsis



El ASM 475 es un potente módulo de comunicación para conectar los sistemas de identificación MOBY D, SIMATIC RF200, RF300, RF600 y SIMATIC MV400 a S7-300 y ET 200M.

Datos técnicos

Referencia	6GT2002-0GA10
Denominación del tipo de producto	Módulo de comunicación ASM 475
Aptitud de uso	SIMATIC S7-300, ET200M junto con RF200/300/600, MV400, MOBY D/E/I/U
Velocidad de transf.	
Tasa de transferencia en la conexión punto a punto serie máx.	115,2 kbit/s
Interfaces	
Tipo de puerto para conexión punto a punto	RS422
Número de lectores conectable	2
Tipo de conexión eléctrica	
• del bus posterior	Bus de fondo del S7-300
• de la interfaz PROFIBUS	(conforme al módulo de cabecera)
• de la interfaz Industrial Ethernet	(conforme al módulo de cabecera)
• para tensión de alimentación	Bornes de tornillo o de resorte
Tipo de puerto para el lector para comunicaciones	Bornes de tornillo o de resorte
Datos mecánicos	
Material	Noryl
Color	antracita
Tensión de alimentación, consumo, pérdidas	
Tensión de alimentación	
• con DC valor nominal	24 V
• con DC	20 ... 30 V
corriente consumida con DC con 24 V	
• sin aparatos conectados típico	0,1 A
• incluidos aparatos conectados máx.	1 A

Referencia	6GT2002-0GA10
Denominación del tipo de producto	Módulo de comunicación ASM 475
Condiciones ambientales admisibles	
Temperatura ambiente	
• durante el funcionamiento	0 ... 60 °C
• durante el almacenamiento	-40 ... +70 °C
• durante el transporte	-40 ... +70 °C
Grado de protección IP	IP20
Resistencia a choques	según IEC 61131-2
Aceleración de choque	150 m/s ²
Aceleración vibratoria	10 m/s ²
Diseño, dimensiones y pesos	
Anchura	40 mm
Altura	125 mm
Profundidad	120 mm
Peso neto	0,2 kg
Tipo de fijación	Bastidor para S7-300
Longitud del cable con interfaz RS 422 máx.	1 000 m
Características, funciones y componentes del producto Generalidades	
Tipo de display	4 LED por cada conexión de lector, 2 LED para estado del dispositivo
Función del producto Filehandler de transpondedores direccionable	Sí
Protocolo soportado	
• Comunicación S7	Sí
Tipo de parametrización	Object Manager, GSD
Tipo de programación	FB 45, FB 55, FC 56, (FC 45/55 con funcionalidad restringida)
Tipo de comunicación transmitida por ordenador	comunicación acíclica
Normas, especificaciones y homologaciones	
Certificado de aptitud	CE, FCC, UL/CSA
Accesorios	
Accesorios	Conector frontal con bornes de tornillo o de resorte

Advanced Controller SIMATIC S7-300Módulos de perifería
Comunicación**ASM 475****Datos de pedido****Referencia****Módulo de comunicación
ASM 475**Para SIMATIC S7-300 y ET 200M,
parametrizable**6GT2002-0GA10****Accesorios****Conector frontal (1 por ASM 475)**

- con bornes por tornillo
- con bornes por resorte

6ES7392-1AJ00-0AA0**6ES7392-1BJ00-0AA0****Estribo de contactado
de pantallas (80 mm de ancho
para 2 ASM 475)****6ES7390-5AA00-0AA0****Borne de conexión de pantalla
(1 para cada cable de lector)****6ES7390-5BA00-0AA0****Cable de conexión MOBY D**Conectorizado, entre ASM 475 y
lector D1xS, conector de 9 polos
Sub-D, material PUR,
homologación CMG,
admite cadenas portacables,
en las siguientes
longitudes:

5 m

6GT2491-4EH50

20 m

6GT2491-4EN20

50 m

6GT2491-4EN50**Referencia****Cable de prolongación**SIMATIC RF200/RF300/RF600/
MV400, material PUR,
homologación CMG,
admite cadenas portacables,
conector recto

2 m

6GT2891-4FH20

5 m

6GT2891-4FH50

10 m

6GT2891-4FN10

20 m

6GT2891-4FN20

50 m

6GT2891-4FN50**Cable de conexión SIMATIC
RF200/RF300/RF600/MV400**Conectorizado, entre ASM 475 y
RF200/RF300/RF600/MV400, IP65,
conector recto, material PUR,
admite cadenas portacables,
homologación CMG,
en las siguientes longitudes¹⁾:

2 m

6GT2891-4EH20

5 m

6GT2891-4EH50**DVD "Sistemas RFID, Software y
Documentación"****6GT2080-2AA20**

¹⁾ Los cables de conexión pueden prolongarse con los cables RF300 del tipo 6GT2891-4Fxx. Estos cables de conexión están disponibles en longitudes de 2 m, 5 m, 10 m, 20 m o 50 m.

Sinopsis



- La solución económica y completa para la comunicación serie a través de un acoplamiento punto a punto
- RS 232C (V.24) y RS 422/485 (X.27)
- Protocolos implementados:
 - ASCII
 - 3964 (R) (no para RS 485)
 - Driver para impresora
- Fácil parametrización a través de la herramienta de parametrización integrada en STEP 7

Nota:

Los productos SIPLUS extreme se basan en productos SIMATIC estándar. Los contenidos aquí enumerados se han tomado de los correspondientes productos estándar. Se complementan con información específica de SIPLUS extreme.

Datos técnicos

Referencia	6AG1340-1AH02-2AE0 6ES7340-1AH02-0AE0 SIPLUS S7-300 CP340 RS 232	6AG1340-1AH02-2AY0 6ES7340-1AH02-0AE0 SIPLUS S7-300 CP340 RS 232 EN50155	6AG1340-1CH02-2AE0 6ES7340-1CH02-0AE0 SIPLUS S7-300 CP340 RS422/485
Based on			
Condiciones ambientales			
Temperatura ambiente en servicio			
• mín.	-25 °C; = Tmín	-25 °C; = Tmín	-25 °C; = Tmín
• máx.	70 °C; = Tmáx; 60 °C @ UL/cUL, uso ATEX y FM	60 °C; = Tmáx; para uso en vehículos ferroviarios según EN50155 se aplica el rango de temperatura asignado -25 ... +55°C (T1)	60 °C; = Tmáx
Temperatura ambiente en almacenaje/transporte			
• mín.	-40 °C	-40 °C	-40 °C
• máx.	70 °C	70 °C	70 °C
Condiciones ambientales aumentadas			
• Referida a temperatura ambiente-presión atmosférica-altitud de instalación	Tmín ... Tmáx a 1080 hPa ... 795 hPa (-1000 m ... +2000 m) // Tmín ... (Tmáx - 10 K) a 795 hPa ... 658 hPa (+2000 m ... +3500 m) // Tmín ... (Tmáx - 20 K) a 658 hPa ... 540 hPa (+3500 m ... +5000 m)	Tmín ... Tmáx a 1080 hPa ... 795 hPa (-1000 m ... +2000 m) // Tmín ... (Tmáx - 10 K) a 795 hPa ... 658 hPa (+2000 m ... +3500 m) // Tmín ... (Tmáx - 20 K) a 658 hPa ... 540 hPa (+3500 m ... +5000 m)	Tmín ... Tmáx a 1080 hPa ... 795 hPa (-1000 m ... +2000 m) // Tmín ... (Tmáx - 10 K) a 795 hPa ... 658 hPa (+2000 m ... +3500 m) // Tmín ... (Tmáx - 20 K) a 658 hPa ... 540 hPa (+3500 m ... +5000 m)
Humedad relativa del aire			
- Con condensación, ensayado según IEC 60068-2-38, máx.	100 %; HR incl. condensación/ congelación (sin puesta en marcha si hay condensación)	100 %; HR incl. condensación/ congelación (sin puesta en marcha si hay condensación)	100 %; HR incl. condensación/ congelación (sin puesta en marcha si hay condensación)
Resistencia			
- a sustancias biológicamente activas/conforme con EN 60721-3-3	Sí	Sí	Sí
- a sustancias químicamente activas/conforme con EN 60721-3-3	Sí; clase 3C4 (HR < 75 %) incl. niebla salina según EN 60068-2-52 (grado de severidad 3). ¡Las tapas de conectores suministradas deben permanecer en las interfaces no utilizadas durante el servicio!	Sí; clase 3C4 (HR < 75 %) incl. niebla salina según EN 60068-2-52 (grado de severidad 3). ¡Las tapas de conectores suministradas deben permanecer en las interfaces no utilizadas durante el servicio!	Sí; clase 3C4 (HR < 75 %) incl. niebla salina según EN 60068-2-52 (grado de severidad 3). ¡Las tapas de conectores suministradas deben permanecer en las interfaces no utilizadas durante el servicio!
- a sustancias mecánicamente activas/conforme con EN 60721-3-3	Sí; clase 3S4 incl. arena, polvo. ¡Las cubiertas de conectores suministradas deben permanecer en las interfaces no utilizadas durante el servicio!	Sí; clase 3S4 incl. arena, polvo. ¡Las cubiertas de conectores suministradas deben permanecer en las interfaces no utilizadas durante el servicio!	Sí; clase 3S4 incl. arena, polvo. ¡Las cubiertas de conectores suministradas deben permanecer en las interfaces no utilizadas durante el servicio!

Advanced Controller SIMATIC S7-300

Módulos de periferia

SIPLUS S7-300 Comunicación

SIPLUS S7-300 CPU 340**Datos de pedido****Referencia****SIPLUS S7-300****Módulo de comunicación CP 340**

*Para aplicaciones industriales
con condiciones ambientales
ampliadas*

Rango de temperatura ampliado
y presencia de atmósfera agresiva

con 1 interfaz RS 232C (V.24)

6AG1340-1AH02-2AE0

con 1 interfaz RS 422/485 (X.27)

6AG1340-1CH02-2AE0

Para aplicaciones ferroviarias

Conforme con EN 50155

con 1 interfaz RS 232C (V.24)

6AG1340-1AH02-2AY0

Sinopsis



- Para un intercambio de datos serie rápido y potente a través de conexión punto a punto
- 2 versiones con diferente nivel físico:
 - RS 232C (V.24),
 - RS 422/RS 485 (X.27)
- Protocolos implementados: ASCII, 3964 (R), RK 512, protocolos personalizados (recargables)
- Fácil parametrización a través de herramienta de parametrización integrada en STEP 7

Nota:

Los productos SIPLUS extreme se basan en productos SIMATIC estándar. Los contenidos aquí enumerados se han tomado de los correspondientes productos estándar. Se complementan con información específica de SIPLUS extreme.

5

Datos técnicos

Referencia	6AG1341-1AH02-7AE0	6AG1341-1CH02-7AE0
Based on	6ES7341-1AH02-0AE0 SIPLUS S7-300 CP341 RS 232C	6ES7341-1CH02-0AE0 SIPLUS S7-300 CP341 RS422/485
Condiciones ambientales		
Temperatura ambiente en servicio		
• mín.	-25 °C; = Tmín	-25 °C; = Tmín
• máx.	70 °C; = Tmáx; 60 °C @ UL/cUL, uso ATEX y FM	70 °C; = Tmáx; 60 °C @ UL/cUL, uso ATEX y FM
Temperatura ambiente en almacenaje/transporte		
• mín.	-40 °C	-40 °C
• máx.	70 °C	70 °C
Condiciones ambientales aumentadas		
• Referida a temperatura ambiente-presión atmosférica-altitud de instalación	Tmín ... Tmáx a 1080 hPa ... 795 hPa (-1000 m ... +2000 m) // Tmín ... (Tmáx - 10 K) a 795 hPa ... 658 hPa (+2000 m ... +3500 m) // Tmín ... (Tmáx - 20 K) a 658 hPa ... 540 hPa (+3500 m ... +5000 m)	
Humedad relativa del aire		
- Con condensación, ensayado según IEC 60068-2-38, máx.	100 %; HR incl. condensación/congelación (sin puesta en marcha si hay condensación)	100 %; HR incl. condensación/congelación (sin puesta en marcha si hay condensación)
Resistencia		
- a sustancias biológicamente activas/conforme con EN 60721-3-3	Sí	Sí
- a sustancias químicamente activas/conforme con EN 60721-3-3	Sí; clase 3C4 (HR < 75 %) incl. niebla salina según EN 60068-2-52 (grado de severidad 3). ¡Las tapas de conectores suministradas deben permanecer en las interfaces no utilizadas durante el servicio!	Sí; clase 3C4 (HR < 75 %) incl. niebla salina según EN 60068-2-52 (grado de severidad 3). ¡Las tapas de conectores suministradas deben permanecer en las interfaces no utilizadas durante el servicio!
- a sustancias mecánicamente activas/conforme con EN 60721-3-3	Sí; clase 3S4 incl. arena, polvo. ¡Las cubiertas de conectores suministradas deben permanecer en las interfaces no utilizadas durante el servicio!	Sí; clase 3S4 incl. arena, polvo. ¡Las cubiertas de conectores suministradas deben permanecer en las interfaces no utilizadas durante el servicio!

Advanced Controller SIMATIC S7-300

Módulos de periferia

SIPLUS S7-300 Comunicación

SIPLUS S7-300 CPU 341**Datos de pedido****Referencia****SIPLUS S7-300****Módulo de comunicación CP 341**

*Para aplicaciones industriales
con condiciones ambientales
ampliadas*

Rango de temperatura ampliado
y presencia de atmósfera agresiva

con interfaz RS 232C (V.24)

con interfaz RS 422/485 (X.27)

6AG1341-1AH02-7AE0**6AG1341-1CH02-7AE0****Referencia****Accesorios****Modbus Master V3.1**

Función:
Comunicación a través del
protocolo Modbus con formato
RTU, SIMATIC S7 como maestro

Requisito:
CP 341 o CP 441-2;
STEP 7, V4.02 o superior

Forma de entrega:
documentación/driver
en alemán, inglés y francés

Single License

6ES7870-1AA01-0YA0

Single License,
sin software ni documentación

6ES7870-1AA01-0YA1**Modbus Slave V3.1**

Función:
Comunicación a través
del protocolo Modbus con
formato RTU, SIMATIC S7
como esclavo

Requisito:
CP 341 o CP 441-2;
STEP 7, V4.02 o superior

Forma de entrega:
documentación/driver
en alemán, inglés y francés

Single License

6ES7870-1AB01-0YA0

Single License,
sin software ni documentación

6ES7870-1AB01-0YA1

Sinopsis



ISO	TCP/UDP	PN	MRP	IT	IP-R	PG/OP	S7/S5
	●	●	●			●	●

- Conexión de SIMATIC S7-300 a Industrial Ethernet (no de SINUMERIK)
 - Interfaz 2 x RJ45 para conexión dúplex/semidúplex a 10/100 Mbits/s (con autosensing para la conmutación automática y función autocrossover)
 - Switch ERTEC integrado de tiempo real con 2 puertos
 - Modo multiprotocolo con protocolos de transporte TCP y UDP y PROFINET IO
 - Función "keep alive"
- Servicios de comunicación:
 - Comunicación abierta (TCP/IP y UDP)
 - Comunicación PG/OP
 - Comunicación S7 (servidor)
 - PROFINET IO-Device
- Multicast con UDP
- Posibilidad de programación remota y primera puesta en marcha completamente a través de Industrial Ethernet
- Comunicación TI
 - Función web
- Integración en gestión de red por SNMP
- Configuración con STEP 7
- Comunicación PG/OP superando los límites de la red gracias a S7-Routing)
- Posibilidades de diagnóstico en STEP 7 y mediante navegador web

Nota:

Los productos SIPLUS extreme se basan en productos SIMATIC estándar. Los contenidos aquí enumerados se han tomado de los correspondientes productos estándar. Se complementan con información específica de SIPLUS extreme.

SIPLUS S7-300 CP 343-1 Lean

	6AG1343-1CX10-2XE0	6AG1343-1CX10-4XE0
Referencia	6AG1343-1CX10-2XE0	6AG1343-1CX10-4XE0
Referencia BasedOn	6GK7343-1CX10-0XE0	6GK7343-1CX10-0XE0
Rango de temperatura ambiente	-25 ... +60 °C	0 ... +60 °C
Revestimiento conformado	Revestimiento de la placa de circuito impreso y de los componentes electrónicos	
Datos técnicos	Se aplican los datos técnicos del producto estándar, a excepción de las condiciones ambientales.	
Condiciones ambientales		
Humedad relativa del aire	100 %, se admite condensación/heladas. No se puede poner en marcha cuando tiene condensación.	
Sustancias biológicas activas, conformidad con EN 60721-3-3	Clase 3B2, esporas de moho, hongos y esporangios (exceptuando fauna). Las tapas de conectores suministradas deben permanecer colocadas sobre las interfaces no utilizadas durante el funcionamiento.	
Sustancias químicas activas, conformidad con EN 60721-3-3	Clase 3C4, incl. niebla salina según EN 60068-2-52 (nivel de severidad 3). Las tapas de conectores suministradas deben permanecer colocadas sobre las interfaces no utilizadas durante el funcionamiento.	
Sustancias mecánicas activas, conformidad con EN 60721-3-3	Clase 3S4, incl. polvo y arena. Las tapas de conectores suministradas deben permanecer colocadas sobre las interfaces no utilizadas durante el funcionamiento.	
Presión atmosférica (en función del rango positivo de temperatura más alto indicado)	1080 ... 795 hPa (-1000 ... +2000 m) consultar rango de temperatura ambiente 795 ... 658 hPa (+2000 ... +3500 m) derating 10 K 658 ... 540 hPa (+3500 ... +5000 m) derating 20 K	

Encontrará la documentación técnica de SIPLUS en:

<http://www.siemens.com/siplus-extreme>

Advanced Controller SIMATIC S7-300

Módulos de periferia

SIPLUS S7-300 Comunicación

SIPLUS S7-300 CP 343-1 Lean

Datos de pedido	Referencia	Referencia
<p>SIPLUS Procesador de comunicaciones CP 343-1 Lean</p> <p>Para conectar SIMATIC S7-300 a Industrial Ethernet vía TCP/IP y UDP, multicast, comunicación S7, comunicación abierta (SEND/RECEIVE), FETCH/WRITE, PROFINET IO-Device, switch ERTEC integrado de 2 puertos, amplias posibilidades de diagnóstico, sustitución de módulo sin PG, SNMP, primera puesta en marcha vía LAN; con manual electrónico en CD-ROM</p> <p><i>Para aplicaciones industriales con condiciones ambientales ampliadas</i></p> <p>Rango de temperatura ampliado y presencia de atmósfera agresiva</p>	<p>6AG1343-1CX10-2XE0</p>	<p>IE FC TP Standard Cable GP 2 x 2 (tipo A)</p> <p>Cable de par trenzado y apantallado de 4 hilos para conectar a IE FC Outlet RJ45/IE FC RJ45 Plug; conforme con PROFINET; con aprobación UL; venta por metros; unidad de suministro máx. 1000 m, pedido mínimo 20 m</p> <p>6XV1840-2AH10</p>
<p>Accesorios</p> <p><i>Consumibles</i></p> <p>IE FC RJ45 Plug 180</p> <p>(rango de temperatura ampliado y presencia de atmósfera agresiva)</p> <p>Salida de cable a 180°</p> <ul style="list-style-type: none"> • 1 unidad 	<p>6AG1901-1BB10-7AA0</p>	<p>IE FC Stripping Tool</p> <p>Herramienta preajustada para pelar con rapidez los cables Industrial Ethernet FC</p> <p><i>Herramientas de programación</i></p> <p>STEP 7, versión 5.5</p> <p>ver capítulo 11</p> <p>STEP 7 Professional V14 SP1</p> <p>ver capítulo 11</p> <p>SOFTNET-S7 para Industrial Ethernet</p> <p>Software para comunicación S7 y comunicación abierta, incl. servidor OPC, comunicación PG/OP y NCM PC/STEP 7 Professional V12, software Runtime, software y manual electrónico en CD-ROM, License Key en memoria USB, clase A</p> <p>6GK1901-1GA00</p> <p>ver catálogo IK PI</p>

Sinopsis



ISO	TCP/UDP	PN	MRP	IT	IP-R	PG/OP	S7/S5
●	●	●	●			●	●

- Conexión de SIMATIC S7-300/SINUMERIK 840D powerline a Industrial Ethernet
 - 2 interfaces RJ45 para conexión dúplex/semidúplex a 10/100 Mb/s con funcionalidad Autosensing/Autonegotiation y Autocrossover
 - Switch ERTEC integrado de tiempo real con 2 puertos
 - Modo multiprotocolo con protocolos de transporte ISO, TCP y UDP y PROFINET IO
 - Función "keep alive" ajustable
- Servicios de comunicación:
 - Comunicación abierta (ISO, TCP/IP y UDP)
 - PROFINET IO-Controller o PROFINET IO-Device
 - Comunicación PG/OP: salvando límites de red gracias a S7-Routing
 - Comunicación S7 (cliente, servidor, multiplexado)
- Redundancia del medio de transferencia (MRP); dentro de una red Ethernet con topología en anillo, el CP soporta el método de redundancia del medio de transferencia MRP (V2.2 o sup.).
- Multicast con UDP
- Asignación de direcciones IP mediante DHCP, herramienta simple de PC o programa de usuario (p. ej. HMI)
- Protección de accesos vía lista de acceso configurable
- Teleprogramación y primera puesta en marcha a través de Industrial Ethernet
- Configuración con STEP 7
- Ajuste automático del reloj de la CPU por Ethernet con NTP o método SIMATIC
- Diagnóstico web
- Integración en sistemas de gestión de red vía SNMP (información de diagnóstico MIB2)
- Posibilidades de diagnóstico en STEP 7 y mediante navegador web

Nota:

Los productos SIPLUS extreme se basan en productos SIMATIC estándar. Los contenidos aquí enumerados se han tomado de los correspondientes productos estándar. Se complementan con información específica de SIPLUS extreme.

SIPLUS S7-300 CP 343-1**Referencia** 6AG1343-1EX30-7XE0**Referencia BasedOn** 6GK7343-1EX30-0XE0Rango de temperatura ambiente -25 ... +70 °C;
60 °C @ UL/cUL, ATEX y FM use

Revestimiento conformado Revestimiento de la placa de circuito impreso y de los componentes electrónicos

Datos técnicos Se aplican los datos técnicos del producto estándar, a excepción de las condiciones ambientales.

Condiciones ambientales

Humedad relativa del aire 100 %, se admite condensación/heladas. No se puede poner en marcha cuando tiene condensación.

Sustancias biológicas activas, conformidad con EN 60721-3-3 Clase 3B2, esporas de moho, hongos y esporangios (exceptuando fauna). Las tapas de conectores suministradas deben permanecer colocadas sobre las interfaces no utilizadas durante el funcionamiento.

Sustancias químicas activas, conformidad con EN 60721-3-3 Clase 3C4, incl. niebla salina según EN 60068-2-52 (nivel de severidad 3). Las tapas de conectores suministradas deben permanecer colocadas sobre las interfaces no utilizadas durante el funcionamiento.

Sustancias mecánicas activas, conformidad con EN 60721-3-3 Clase 3S4, incl. polvo y arena. Las tapas de conectores suministradas deben permanecer colocadas sobre las interfaces no utilizadas durante el funcionamiento.

Presión atmosférica (en función del rango positivo de temperatura más alto indicado) 1080 ... 795 hPa (-1000 ... +2000 m) consultar rango de temperatura ambiente

795 ... 658 hPa (+2000 ... +3500 m) derating 10 K

658 ... 540 hPa (+3500 ... +5000 m) derating 20 K

Encontrará la documentación técnica de SIPLUS en:

<http://www.siemens.com/siplus-extreme>

Advanced Controller SIMATIC S7-300

Módulos de periferia

SIPLUS S7-300 Comunicación

SIPLUS S7-300 CP 343-1

Datos de pedido

Referencia

SIPLUS Procesador de comunicaciones S7-300 CP 343-1

Para conectar SIMATIC S7-300 a Industrial Ethernet vía ISO y TCP/IP; PROFINET IO-Controller o PROFINET IO-Device, MRP, switch ERTEC integrado de 2 puertos; comunicación S7, comunicación abierta (SEND/RECEIVE), FETCH/WRITE, con y sin RFC 1006, multicast, DHCP, ajuste de la hora de la CPU con procedimiento SIMATIC y NTP, diagnóstico, SNMP, protección de acceso por lista de accesos IP, inicialización vía LAN 10/100 Mbits/s; con manual electrónico en DVD

Para aplicaciones industriales con condiciones ambientales ampliadas

Rango de temperatura ampliado y presencia de atmósfera agresiva

6AG1343-1EX30-7XE0

Accesorios

Consumibles

IE FC RJ45 Plug 180

(rango de temperatura ampliado y presencia de atmósfera agresiva)

Salida de cable a 180°

- 1 unidad

6AG1901-1BB10-7AA0

C-PLUG

6AG1900-0AB00-7AA0

Soporte de datos (cartucho) intercambiable para el cambio sencillo de los equipos en caso de fallo; para almacenar datos de configuración y de aplicación, utilizable en productos SIMATIC NET con slot C-PLUG, -40 ... +70 °C, presencia de atmósfera agresiva

IE FC TP Standard Cable GP 2 x 2 (tipo A)

6XV1840-2AH10

Cable de par trenzado y apantallado de 4 hilos para conectar a IE FC Outlet RJ45/IE FC RJ45 Plug; conforme con PROFINET; con aprobación UL; venta por metros; unidad de suministro máx. 1000 m, pedido mínimo 20 m

IE FC Stripping Tool

6GK1901-1GA00

Herramienta preajustada para pelar con rapidez los cables Industrial Ethernet FC

Referencia

Comunicación dentro de la aplicación

Switches Industrial Ethernet SIPLUS SCALANCE X-200

Switches Industrial Ethernet con acceso SNMP integrado, diagnóstico web, diagnóstico de cables de cobre y diagnóstico PROFINET, para construir topologías lineales, en estrella y en anillo con gestor de redundancia integrado (excepción: SCALANCE X208PRO); incl. instrucciones de servicio, manual de redes Industrial Ethernet y software de configuración en CD-ROM

- Con puertos eléctricos y ópticos para FO multimodo de vidrio hasta máx. 3 km
- Rango de temperatura ampliado y presencia de atmósfera agresiva
- **SIPLUS SCALANCE X204-2** con cuatro puertos RJ45 a 10/100 Mbits/s y dos puertos ópticos

6AG1204-2BB10-4AA3

Herramientas de programación

STEP 7, versión 5.5

ver capítulo 11

STEP 7 Professional V14 SP1

ver capítulo 11

SOFTNET-S7 para Industrial Ethernet

ver catálogo IK PI

Software para comunicación S7 y comunicación abierta, incl. servidor OPC, comunicación PG/OP y NCM PC/STEP 7 Professional V12, software Runtime, software y manual electrónico en CD-ROM, License Key en memoria USB, clase A

Sinopsis



ISO	TCP/UDP	PN	MRP	IT	IP-R	PG/OP	S7/S5
●	●	●	●	●	●	●	●

- Conexión de SIMATIC S7-300/SINUMERIK 840D powerline a Industrial Ethernet
 - Modo multiprotocolo con protocolos de transporte TCP y UDP
 - Función "keep alive" ajustable
- Dos interfaces independientes (separación de red integrada):
 - Interfaz Gigabit con un conector RJ45 a 10/100/1000 Mb/s dúplex y semidúplex, con funcionalidad autosensing
 - Interfaz PROFINET con dos conectores RJ45 a 10/100 Mb/s dúplex y semidúplex, con funcionalidad autosensing y autocrossover a través del switch integrado de 2 puertos
- Servicios de comunicación a través de ambas interfaces:
 - Comunicación abierta (TCP/IP y UDP): multicast con UDP, incl. enrutamiento entre ambas interfaces
 - Comunicación PG/OP: salvando límites de red gracias a S7-Routing
 - Comunicación S7 (cliente, servidor, multiplexado), incl. enrutamiento entre ambas interfaces
 - Comunicación TI: La comunicación HTTP permite acceder a datos del proceso desde páginas web propias; función de cliente de e-mail, envío de e-mails directamente desde el programa de usuario; la comunicación FTP permite comunicarse con un cliente FTP de forma controlada por programa; acceso a bloques de datos a través del servidor FTP
- Servicios de comunicación a través de las interfaces PROFINET:
 - PROFINET IO-Controller e IO-Device con propiedades de tiempo real (RT e IRT)¹⁾
 - PROFINET CBA
 - Asignación de direcciones IP mediante DHCP, herramienta simple de PC o bloque de programa (p. ej.: para HMI)
 - Configuración con STEP 7

- Redundancia del medio de transferencia (MRP); dentro de una red Ethernet con topología en anillo, el CP soporta el método de redundancia del medio de transferencia MRP (V2.2 o sup.).
- Protección de acceso mediante lista de acceso configurable
- Sustitución de módulos sin necesidad de programadora (PG); toda la información se guarda en el C-Plug (también el sistema de archivos para las funciones TI)
- Extensas posibilidades de diagnóstico de todos los módulos de un bastidor
- Comunicación TI
 - Función web
 - Función de e-mail
 - FTP
- Integración en sistemas de gestión de redes gracias al soporte de SNMP V1 MIB-II

Nota:

Los productos SIPLUS extreme se basan en productos SIMATIC estándar. Los contenidos aquí enumerados se han tomado de los correspondientes productos estándar. Se complementan con información específica de SIPLUS extreme.

SIPLUS S7-300 CP 343-1 Advanced

Referencia	6AG1343-1GX31-4XE0
Referencia BasedOn	6GK7343-1GX31-0XE0
Rango de temperatura ambiente	0 ... +60 °C
Revestimiento conformado	Revestimiento de la placa de circuito impreso y de los componentes electrónicos
Datos técnicos	Se aplican los datos técnicos del producto estándar, a excepción de las condiciones ambientales.
Condiciones ambientales	
Humedad relativa del aire	100 %, se admite condensación/heladas. No se puede poner en marcha cuando tiene condensación.
Sustancias biológicas activas, conformidad con EN 60721-3-3	Clase 3B2, esporas de moho, hongos y esporangios (exceptuando fauna). Las tapas de conectores suministradas deben permanecer colocadas sobre las interfaces no utilizadas durante el funcionamiento.
Sustancias químicas activas, conformidad con EN 60721-3-3	Clase 3C4, incl. niebla salina según EN 60068-2-52 (nivel de severidad 3). Las tapas de conectores suministradas deben permanecer colocadas sobre las interfaces no utilizadas durante el funcionamiento.
Sustancias mecánicas activas, conformidad con EN 60721-3-3	Clase 3S4, incl. polvo y arena. Las tapas de conectores suministradas deben permanecer colocadas sobre las interfaces no utilizadas durante el funcionamiento.
Presión atmosférica (en función del rango positivo de temperatura más alto indicado)	1080 ... 795 hPa (-1000 ... +2000 m) consultar rango de temperatura ambiente 795 ... 658 hPa (+2000 ... +3500 m) derating 10 K 658 ... 540 hPa (+3500 ... +5000 m) derating 20 K

Encontrará la documentación técnica de SIPLUS en:

<http://www.siemens.com/siplus-extreme>

¹⁾ Posibles combinaciones en modo paralelo:
- IO-Controller con IRT e IO-Device con RT
- IO-Controller con RT e IO-Device con IRT

Advanced Controller SIMATIC S7-300

Módulos de periferia

SIPLUS S7-300 Comunicación

SIPLUS S7-300 CP 343-1 Advanced

Datos de pedido

Referencia

SIPLUS S7-300 Procesador de comunicaciones CP 343-1 Advanced

Para conectar SIMATIC S7-300 a Industrial Ethernet; PROFINET IO-Controller e IO-Device con RT e IRT, MRP, PROFINET CBA, TCP/IP y UDP, comunicación S7, comunicación abierta (SEND/RECEIVE), FETCH/WRITE, con y sin RFC 1006, extensiones de diagnóstico, multicast, servidor web, diagnóstico HTML, servidor FTP, cliente FTP, cliente de e-mail, ajuste de la hora de la CPU con procedimiento SIMATIC y NTP, protección de acceso por lista de accesos IP, SNMP, DHCP, inicialización vía LAN 10/100 Mbits/s; con manual electrónico en DVD; C-PLUG incluido en el suministro

Para aplicaciones industriales con condiciones ambientales ampliadas

Presencia de atmósfera agresiva

6AG1343-1GX31-4XE0

Accesorios

Consumibles

IE FC RJ45 Plug 180

(rango de temperatura ampliado y presencia de atmósfera agresiva)

Salida de cable a 180°

- 1 unidad

6AG1901-1BB10-7AA0

C-PLUG

6AG1900-0AB00-7AA0

Soporte de datos (cartucho) intercambiable para el cambio sencillo de los equipos en caso de fallo; para almacenar datos de configuración y de aplicación, utilizable en productos SIMATIC NET con slot C-PLUG, -40 ... +70 °C, presencia de atmósfera agresiva

IE FC TP Standard Cable GP 2 x 2 (tipo A)

6XV1840-2AH10

Cable de par trenzado y apantallado de 4 hilos para conectar a IE FC Outlet RJ45/IE FC RJ45 Plug; conforme con PROFINET; con aprobación UL; venta por metros; unidad de suministro máx. 1000 m, pedido mínimo 20 m

Referencia

IE FC TP Standard Cable GP 4 x 2

Cable de par trenzado apantallado de 8 hilos para uso universal; con aprobación UL; venta por metros; unidad de suministro máx. 1000 m, pedido mínimo 20 m

- AWG22, para conectar a IE FC RJ45 Modular Outlet
- AWG24, para conectar a IE FC RJ45 Plug 4 x 2, IE FC M12 Plug PRO 4 x 2

6XV1870-2E

6XV1878-2A

IE FC Stripping Tool

6GK1901-1GA00

Herramienta preajustada para pelar con rapidez los cables Industrial Ethernet FC

Comunicación dentro de la aplicación

Switches Industrial Ethernet SIPLUS SCALANCE X-200

Switches Industrial Ethernet con acceso SNMP integrado, diagnóstico web, diagnóstico de cables de cobre y diagnóstico PROFINET, para construir topologías lineales, en estrella y en anillo con gestor de redundancia integrado (excepción: SCALANCE X208PRO); incl. instrucciones de servicio, manual de redes Industrial Ethernet y software de configuración en CD-ROM

- Con puertos eléctricos y ópticos para FO multimodo de vidrio hasta máx. 3 km
- Rango de temperatura ampliado y presencia de atmósfera agresiva
- SIPLUS SCALANCE X204-2 con cuatro puertos RJ45 a 10/100 Mbits/s y dos puertos ópticos

6AG1204-2BB10-4AA3

Herramientas de programación

STEP 7, versión 5.5

ver capítulo 11

STEP 7 Professional V14 SP1

ver capítulo 11

SOFTNET-S7 para Industrial Ethernet

ver catálogo IK PI

Software para comunicación S7 y comunicación abierta, incl. servidor OPC, comunicación PG/OP y NCM PC/STEP 7 Professional V12, software Runtime, software y manual electrónico en CD-ROM, License Key en memoria USB, clase A

SIMATIC iMap

ver capítulo 11

Sinopsis



- Módulo de comunicación SINAUT SIPLUS TIM para SIMATIC S7-300, para uso en red WAN (Wide Area Network)
- Comunicación IP desde una red VPN (Virtual Private Network) segura vía Internet
- Comunicación inalámbrica vía router GPRS, módem GPRS o equipos de radiotransmisión
- Comunicación por cable vía Ethernet, ADSL, módem para conmutación analógica o módem para líneas dedicadas
- Permite migrar completamente toda la infraestructura existente de radiotransmisión, líneas dedicadas o de red telefónica conmutada a una red basada en IP
- Memoria de telegramas (tramas) para el registro sin lagunas de datos
- Configuración y manejo sencillos sin necesidad de conocimientos especiales en tecnologías de la información

Nota:

Los productos SIPLUS extreme se basan en productos SIMATIC estándar. Los contenidos aquí enumerados se han tomado de los correspondientes productos estándar. Se complementan con información específica de SIPLUS extreme.

SIPLUS TIM 3V-IE	
Referencia	6AG1800-3BA00-7AA0
Referencia del modelo base	6NH7800-3BA00
Rango de temperatura ambiente	-25 ... +70 °C; 60 °C @ UL/cUL, ATEX y FM use
Revestimiento conformado	Revestimiento de la placa de circuito impreso y de los componentes electrónicos
Datos técnicos	Se aplican los datos técnicos del producto estándar, a excepción de las condiciones ambientales.
Condiciones ambientales	
Humedad relativa del aire	100 %, se admite condensación/heladas. No se puede poner en marcha cuando tiene condensación.
Sustancias biológicas activas, conformidad con EN 60721-3-3	Clase 3B2, esporas de moho, hongos y esporangios (exceptuando fauna). Las tapas de conectores suministradas deben permanecer colocadas sobre las interfaces no utilizadas durante el funcionamiento.
Sustancias químicas activas, conformidad con EN 60721-3-3	Clase 3C4, incl. niebla salina según EN 60068-2-52 (nivel de severidad 3). Las tapas de conectores suministradas deben permanecer colocadas sobre las interfaces no utilizadas durante el funcionamiento.
Sustancias mecánicas activas, conformidad con EN 60721-3-3	Clase 3S4, incl. polvo y arena. Las tapas de conectores suministradas deben permanecer colocadas sobre las interfaces no utilizadas durante el funcionamiento.
Presión atmosférica (en función del rango positivo de temperatura más alto indicado)	1080 ... 795 hPa (-1000 ... +2000 m) consultar rango de temperatura ambiente 795 ... 658 hPa (+2000 ... +3500 m) derating 10 K 658 ... 540 hPa (+3500 ... +5000 m) derating 20 K

Encontrará la documentación técnica de SIPLUS en:
<http://www.siemens.com/siplus-extreme>

Datos de pedido

Referencia

SIPLUS Módulo de comunicación ST7 TIM 3V-IE Con una interfaz RS 232 para comunicación SINAUT a través de una red WAN clásica o de una red basada en IP (WAN o LAN)	6AG1800-3BA00-7AA0
Accesorios <i>Consumibles</i>	
IE FC TP Standard Cable GP 2 x 2 (tipo A) Cable de par trenzado y apantallado de 4 hilos para conectar a IE FC Outlet RJ45/ IE FC RJ45 Plug; conforme con PROFINET; con aprobación UL; venta por metros; unidad de suministro máx. 1000 m, pedido mínimo 20 m	6XV1840-2AH10

Referencia

IE FC RJ45 Plug 180 Conector RJ45 para Industrial Ethernet dotado de robusta caja de metal y contactos de desplazamiento de aislamiento integrados para conectar cables Industrial Ethernet FC; con salida de cable a 180°; para componentes de red y CPs/ CPUs con interfaz Industrial Ethernet • 1 Paquete = 1 unidad, -40 ... +70 °C, presencia de atmósfera agresiva	6AG1901-1BB10-7AA0
IE FC Stripping Tool Herramienta preajustada para pelar con rapidez los cables Industrial Ethernet FC	6GK1901-1GA00

Advanced Controller SIMATIC S7-300

Módulos de periferia

SIPLUS S7-300 Comunicación

SIPLUS TIM 4R-IE para WAN y Ethernet

Sinopsis



- Módulo de comunicación SINAUT SIPLUS TIM con cuatro interfaces para SIMATIC S7-300 o a modo de equipo autónomo para S7-400, para uso en red WAN (Wide Area Network)
- Para el uso universal en una estación SINAUT, estación nodal SINAUT y estación central SINAUT
- Comunicación por Internet a través del túnel VPN MSC integrado con conexión directa al router ADSL o funcionamiento vía IPsec VPN con componentes SIMATIC NET adicionales
- Comunicación inalámbrica vía router GPRS, módem GPRS o equipos de radiotransmisión
- Comunicación por cable vía Ethernet, ADSL, módem para conmutación analógica o módem para líneas dedicadas
- Permite migrar completamente toda la infraestructura existente de radiotransmisión, líneas dedicadas o de red telefónica conmutada a una red basada en IP
- Memoria de telegramas para registro íntegro de datos y soporte de vías de comunicación redundantes
- Configuración y manejo sencillos sin necesidad de conocimientos especiales en tecnologías de la información

Nota:

Los productos SIPLUS extreme se basan en productos SIMATIC estándar. Los contenidos aquí enumerados se han tomado de los correspondientes productos estándar. Se complementan con información específica de SIPLUS extreme.

SIPLUS TIM 4R-IE	
Referencia	6AG1800-4BA00-7AA0
Referencia del modelo base	6NH7800-4BA00
Rango de temperatura ambiente	-25 ... +70 °C; 60 °C @ UL/cUL, ATEX y FM use
Revestimiento conformado	Revestimiento de la placa de circuito impreso y de los componentes electrónicos
Datos técnicos	Se aplican los datos técnicos del producto estándar, a excepción de las condiciones ambientales.
Condiciones ambientales	
Humedad relativa del aire	100 %, se admite condensación/heladas. No se puede poner en marcha cuando tiene condensación.
Sustancias biológicas activas, conformidad con EN 60721-3-3	Clase 3B2, esporas de moho, hongos y esporangios (exceptuando fauna). Las tapas de conectores suministradas deben permanecer colocadas sobre las interfaces no utilizadas durante el funcionamiento.
Sustancias químicas activas, conformidad con EN 60721-3-3	Clase 3C4, incl. niebla salina según EN 60068-2-52 (nivel de severidad 3). Las tapas de conectores suministradas deben permanecer colocadas sobre las interfaces no utilizadas durante el funcionamiento.
Sustancias mecánicas activas, conformidad con EN 60721-3-3	Clase 3S4, incl. polvo y arena. Las tapas de conectores suministradas deben permanecer colocadas sobre las interfaces no utilizadas durante el funcionamiento.
Presión atmosférica (en función del rango positivo de temperatura más alto indicado)	1080 ... 795 hPa (-1000 ... +2000 m) consultar rango de temperatura ambiente 795 ... 658 hPa (+2000 ... +3500 m) derating 10 K 658 ... 540 hPa (+3500 ... +5000 m) derating 20 K

Encontrará la documentación técnica de SIPLUS en:
<http://www.siemens.com/siplus-extreme>

Datos de pedido	Referencia	Referencia
SIPLUS Módulo de comunicación ST7 TIM 4R-IE Con dos interfaces combinadas RS 232/RS 485 para comunicación SINAUT a través de redes WAN clásicas y dos interfaces RJ45 para comunicación SINAUT a través de redes basadas en IP (WAN o LAN)	6AG1800-4BA00-7AA0	
Accesorios <i>Consumibles</i>		
IE FC TP Standard Cable GP 2 x 2 (tipo A) Cable de par trenzado y apantallado de 4 hilos para conectar a IE FC Outlet RJ45/ IE FC RJ45 Plug; conforme con PROFINET; con aprobación UL; <u>venta por metros</u> ; unidad de suministro máx. 1000 m, pedido mínimo 20 m	6XV1840-2AH10	
		IE FC RJ45 Plug 180 Conector RJ45 para Industrial Ethernet dotado de robusta caja de metal y contactos de desplazamiento de aislamiento integrados para conectar cables Industrial Ethernet FC; con salida de cable a 180°; para componentes de red y CPs/ CPUs con interfaz Industrial Ethernet • 1 Paquete = 1 unidad, -40 ... +70 °C, presencia de atmósfera agresiva
		6AG1901-1BB10-7AA0
		IE FC Stripping Tool Herramienta preajustada para pelar con rapidez los cables Industrial Ethernet FC
		6GK1901-1GA00

Sinopsis



- Módulo simulador para pruebas de programa durante la puesta en marcha y durante el funcionamiento
- Para la simulación de señales de sensor a través de interruptores
- Para la visualización de estados de señal en salidas mediante LED
- Simulación de
 - 16 entradas o
 - 16 salidas o
 - 8 entradas y 8 salidas
- Función ajustable directamente en el módulo mediante destornillador

5

Datos técnicos

Referencia	6ES7374-2XH01-0AA0 SM 374 MOD. SIMULADOR 16E/16S
Intensidad de entrada	
de bus de fondo 5 V DC, máx.	80 mA
Pérdidas	
Pérdidas, típ.	0,35 W
Entradas digitales	
Nº de entradas digitales	16; Interruptor
Salidas digitales	
Número de salidas	16; LED

Referencia	6ES7374-2XH01-0AA0 SM 374 MOD. SIMULADOR 16E/16S
Aislamiento galvánico	
Aislamiento galvánico módulos de E digitales	
• entre los canales y bus de fondo	No
Aislamiento galvánico módulos de S digitales	
• entre los canales y bus de fondo	No
Dimensiones	
Ancho	40 mm
Alto	125 mm
Profundidad	120 mm
Pesos	
Peso, aprox.	190 g

Datos de pedido

Datos de pedido	Referencia
Módulo simulador SM 374 incl. conector de bus de fondo, tiras rotulables	6ES7374-2XH01-0AA0
Conector de bus de fondo 1 unidad, repuesto	6ES7390-0AA00-0AA0
Tiras rotulables 10 unidades (repuesto)	6ES7392-2XX00-0AA0
Tapas de tiras rotulables 10 unidades (repuesto)	6ES7392-2XY00-0AA0

Pliegos para rotulación por impresora

para módulos con conector frontal de 20 polos, DIN A4, para rotulación por impresora láser; 10 unidades

azul petróleo
beige claro
amarillo
rojo

Referencia

6ES7392-2AX00-0AA0
6ES7392-2BX00-0AA0
6ES7392-2CX00-0AA0
6ES7392-2DX00-0AA0

Advanced Controller SIMATIC S7-300

Módulos de periferia

Módulos especiales

Módulo comodín DM 370**Sinopsis**

- Módulo comodín para reservar slots para módulos de señal no parametrizados
- Permite mantener la configuración y la asignación de direcciones cuando se sustituya por un módulo de señal

Datos técnicos

Referencia	6ES7370-0AA01-0AA0 DM 370 MOD. DUMMY/COMODIN
Intensidad de entrada	
de bus de fondo 5 V DC, máx.	5 mA
Pérdidas	
Pérdidas, máx.	0,03 W
Entradas digitales	
Nº de entradas digitales	0
Salidas digitales	
Número de salidas	0
Dimensiones	
Ancho	40 mm
Alto	125 mm
Profundidad	120 mm
Pesos	
Peso, aprox.	180 g

Datos de pedido**Referencia**

Módulo comodín DM 370 incl. conector de bus de fondo, tiras rotulables	6ES7370-0AA01-0AA0
Conector de bus de fondo 1 unidad, repuesto	6ES7390-0AA00-0AA0
Tiras rotulables 10 unidades (repuesto)	6ES7392-2XX00-0AA0
Tapas de tiras rotulables 10 unidades (repuesto)	6ES7392-2XY00-0AA0
Pliegos para rotulación por impresora para módulos con conector frontal de 20 polos, DIN A4, para rotulación por impresora láser; 10 unidades	
azul petróleo	6ES7392-2AX00-0AA0
beige claro	6ES7392-2BX00-0AA0
amarillo	6ES7392-2CX00-0AA0
rojo	6ES7392-2DX00-0AA0

Sinopsis



- Módulo comodín a fin de reservar puestos para módulos de señales no parametrizados
- Conserva la configuración y la asignación de direcciones en caso de sustitución por módulo de señales

Nota:

Los productos SIPLUS extreme se basan en productos SIMATIC estándar. Los contenidos aquí enumerados se han tomado de los correspondientes productos estándar. Se complementan con información específica de SIPLUS extreme.

Datos técnicos

Referencia	6AG1370-0AA01-7AA0 SIPLUS S7-300 MODULO DUMMY
Intensidad de entrada	
de bus de fondo 5 V DC, máx.	5 mA
Pérdidas	
Pérdidas, máx.	0,03 W
Entradas digitales	
Nº de entradas digitales	0
Salidas digitales	
Número de salidas	0
Normas, homologaciones, certificados	
Marcado CE	Sí
Condiciones ambientales	
Temperatura ambiente en servicio	
• mín.	-40 °C; = Tmín
• máx.	70 °C; = Tmáx; 60 °C @ UL/cUL, uso ATEX y FM
Condiciones ambientales aumentadas	
• Referida a temperatura ambiente-presión atmosférica-altitud de instalación	Tmín ... Tmáx a 1080 hPa ... 795 hPa (-1000 m ... +2000 m) // Tmín ... (Tmáx - 10 K) a 795 hPa ... 658 hPa (+2000 m ... +3500 m) // Tmín ... (Tmáx - 20 K) a 658 hPa ... 540 hPa (+3500 m ... +5000 m)
Humedad relativa del aire	
- Con condensación, ensayado según IEC 60068-2-38, máx.	100 %; HR incl. condensación/ congelación (sin puesta en marcha si hay condensación)

Referencia	6AG1370-0AA01-7AA0 SIPLUS S7-300 MODULO DUMMY
Resistencia	
- a sustancias biológicamente activas/conforme con EN 60721-3-3	Sí
- a sustancias químicamente activas/conforme con EN 60721-3-3	Sí; clase 3C4 (HR < 75 %) incl. niebla salina según EN 60068-2-52 (grado de severidad 3). ¡Las tapas de conectores suministradas deben permanecer en las interfaces no utilizadas durante el servicio!
- a sustancias mecánicamente activas/conforme con EN 60721-3-3	Sí; clase 3S4 incl. arena, polvo. ¡Las cubiertas de conectores suministradas deben permanecer en las interfaces no utilizadas durante el servicio!
Dimensiones	
Ancho	40 mm
Alto	125 mm
Profundidad	120 mm
Pesos	
Peso, aprox.	180 g

Advanced Controller SIMATIC S7-300

Módulos de periferia

SIPLUS S7-300 Módulos especiales

SIPLUS S7-300 DM 370**Datos de pedido****Referencia****SIPLUS S7-300****Módulo comodín DM 370**

para usar en caso de reemplazo de módulos

Rango de temperatura ampliado y presencia de atmósfera agresiva

6AG1370-0AA01-7AA0**Accesorios***Consumibles***Conector de bus de fondo**

1 unidad (repuesto)

6ES7390-0AA00-0AA0**Tiras rotulables**

10 unidades (repuesto)

para módulos con conector frontal de 20 polos

6ES7392-2XX00-0AA0**Referencia****Tapas de tiras rotulables**

10 unidades (repuesto)

para módulos con conector frontal de 20 polos

6ES7392-2XY00-0AA0**Pliegos para rotulación por impresora**

para módulos con conector frontal de 20 polos, DIN A4, para rotulación por impresora láser; 10 unidades

azul petróleo

6ES7392-2AX00-0AA0

beige claro

6ES7392-2BX00-0AA0

amarillo

6ES7392-2CX00-0AA0

rojo

6ES7392-2DX00-0AA0

Sinopsis

- Para la conexión sencilla y cómoda de los sensores y actuadores a los módulos de perifería S7-300
- Para conservar el cableado en caso de sustitución de módulos ("cableado independiente")
- Con codificación mecánica para evitar errores al sustituir módulos

Datos de pedido**Referencia****Conector frontal**

20 polos, con bornes de tornillo

- 1 unidad
- 100 unidades

6ES7392-1AJ00-0AA0
6ES7392-1AJ00-1AB0

20 polos, con bornes de resorte

- 1 unidad
- 100 unidades

6ES7392-1BJ00-0AA0
6ES7392-1BJ00-1AB0

40 polos, con bornes de tornillo

- 1 unidad
- 100 unidades

6ES7392-1AM00-0AA0
6ES7392-1AM00-1AB0

40 polos, con bornes de resorte

- 1 unidad
- 100 unidades

6ES7392-1BM01-0AA0
6ES7392-1BM01-1AB0

Puerta frontal, modelo elevado**6ES7328-0AA00-7AA0**

p. ej. para módulos de 32 canales;
para conectar cables AWG de
1,3 mm²/16

Puerta frontal, modelo elevado para módulos F**6ES7328-7AA10-0AA0**

para módulos F; para conectar
cables AWG de 1,3 mm²/16;
esquema de cableado y
tiras rotulables en amarillo

Advanced Controller SIMATIC S7-300

Módulos de periferia
Sistema de conexión

Sistema de cableado para SIMATIC S7-300/400 y ET 200M

Sinopsis

El cableado de módulos de E/S de la serie SIMATIC S7 con los sensores/actuadores es un factor decisivo para el tiempo y dinero que hay que invertir, para la configuración, el montaje del armario eléctrico, el abastecimiento y el mantenimiento.

El sistema de cableado SIMATIC TOP connect establece esta conexión para sus SIMATIC S7-300 o ET 200M con rapidez, seguridad y sencillez.

Con la herramienta TIA Selection Tool puede configurar la conexión del módulo de SIMATIC S7 a la periferia con un clic de ratón. El programa controla automáticamente la coherencia y genera una lista de piezas de los componentes de conexión seleccionados que después se pueden pedir en el Industry Mall.

Para más información, visite la web:

<http://www.siemens.com/tia-selection-tool>

Diseño

Para responder a los diversos esquemas de disposición en armarios eléctricos se ofrecen 2 variantes de cableado:

Conexión totalmente modular

Cada componente de enchufa por separado.

El sistema consta de:

- Módulo de conexión frontal
- Cable de conexión
- Módulos de conexión, en las variantes: módulo base, módulo de señales y módulo de función

Ello excluye prácticamente los errores de conexión y minimiza el tiempo de montaje. Conectar el sistema SIMATIC de forma sistémica. Con ello se reduce drásticamente el tiempo y los costes de conectorización, ya que se usan componentes ya conectorizados o componentes con conductores adquiribles por metros fáciles de conectorizar.

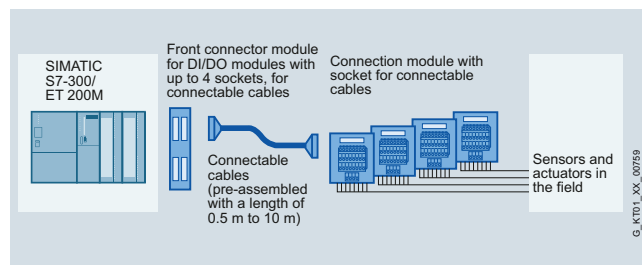

SIMATIC TOP connect para S7-300/ET 200M, conexión totalmente modular

Conexión flexible

compuesta por:

- Conector frontal, con bornes de tornillo o con terminales tipo pinza
- Conector frontal con conductores individuales solidarios
- También existe una variante con conductores certificados según UL/CSA

Los conductores azules están numerados y se pueden llevar directamente a cualquier elemento del armario eléctrico. La numeración de los conductores individuales se corresponde con el identificador rotulado en los contactos del conector frontal.

Esto permite ahorrar hasta el 50% de los costes de conectorización en comparación con el cableado individual, ya que los diversos conductores ya vienen conectados al conector, además de probados.

La costosa conectorización de hasta dos por 46 conductores individuales por módulo no es necesaria.

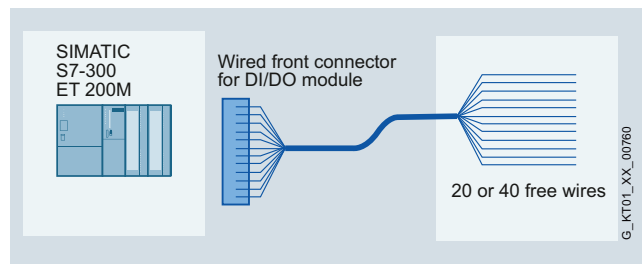

SIMATIC TOP connect para S7-300/ET 200M, conexión flexible

Sinopsis

La variante totalmente modular para la conexión a los módulos de E/S digitales del SIMATIC S7-300 o ET 200M ha sido diseñada según el principio modular y se compone de conectores frontales modificados, llamados módulos frontales, cables preconectorizados de distinta longitud y módulos de conexión. Dependiendo de la aplicación, los componentes pueden configurarse de forma que sean compatibles y unirse mediante conectores sencillos. Los módulos de conexión sustituyen a los bloques de bornes convencionales con lo que constituyen la interfaz entre los sensores y actuadores.

Beneficios

- Enchufado simple de módulo frontal, cable de conexión y módulo de conexión
- Cableado rápido y económico
- La tensión de alimentación para señales digitales y analógicas se puede aplicar en el módulo frontal o en el módulo de conexión
- Reducción de los errores de cableado y claridad en el cableado del armario eléctrico
- Distribución por byte o por byte doble de las señales cuando se trata de señales digitales
- Cada componente se puede recambiar por separado
- Posibilidad de configurar cables de cualquier longitud sin pérdidas de material o de utilizar cables preconectorizados

Diseño**Módulo de conexión frontal**

Para establecer la conexión con el módulo se ofrecen conectores frontales modificados, llamados módulos de conexión frontal. Éstos se enchufan en el módulo que se va a cablear en lugar del conector frontal. Los módulos de conexión frontal están disponibles en diversas variantes, digitales o analógicas. Los cables de conexión se enchufan en estos módulos de conexión frontal.

Cable de conexión

El cable de conexión está disponible en dos variantes:

Una a modo de cable redondo de 16 o 50 polos ya conectorizado (con pantalla o sin ella) de hasta 10 m de largo, y otra a modo de cable plano en vaina redonda de 16 polos, de fácil conectorización por parte del usuario (con o sin pantalla) o bien 2 cables planos en vaina redonda de 16 polos (sin pantalla).

En la variante preconectorizada, el cable tiene uno o dos conectores en los extremos con contactos de desplazamiento del aislamiento (conectores hembra planos).

El cable plano en vaina redonda es conectorizado por el usuario con ayuda de una tenaza de engastar (a pedir por separado). El cable tiene 8 ó 2 x 8 canales con una distancia máxima de 30 m.

El cable de conexión une el módulo frontal con el módulo de conexión.

Módulo de conexión

Para conectar las señales de E/S, el sistema dispone de módulos de conexión digitales y analógicos, que se abrochan en el perfil soporte. Los módulos de conexión con funcionalidad básica o de señalización están disponibles en versión de 1 y de 4 bytes.

Los módulos de conexión están disponibles en dos variantes que se distinguen por el tipo de conexión: con bornes de resorte de inserción directa o bornes de tornillo. La alimentación de potencial puede implementarse en el módulo de conexión o en el módulo frontal.

El módulo de conexión para señales de salida TPRO o TPOo se utiliza cuando se requieren otros niveles de tensión o de potencia en el campo. La implementación del módulo de conexión TPRO se realiza por medio de relés y la del módulo de conexión TPOo por medio de optoacopladores. Con toda facilidad y fiabilidad se puede convertir la señal de salida de 24 V DC en otro nivel de tensión o de potencia. Para conducir en el campo señales de entrada de 230 V AC o de 110 V AC hasta el controlador, se utiliza el módulo de conexión con relé TPRI, el cual convierte la señal de 230/110 V AC en una señal de 24 V DC. Así, por el lado del módulo siempre se tiene el mismo nivel de tensión.

Aplicación con optoacopladores para módulos de relé TPRO

Cuando el módulo de conexión con relé necesite frecuencias de maniobra mayores para señales de salida, existe la posibilidad de cambiar el relé por un optoacoplador (observar los datos técnicos) para incrementar la frecuencia de maniobra.

Chapa de pantalla

La chapa de pantalla se encaja en el módulo de conexión para detectores a 3 hilos o bien se encaja en el módulo de conexión para señales analógicas y después se abrocha en el perfil con el módulo de conexión. Con las abrazaderas de conexión de pantalla se consigue una conexión ideal de la pantalla entre el cable plano en vaina redonda o cables de campo apantallados y el perfil normalizado puesto a tierra.

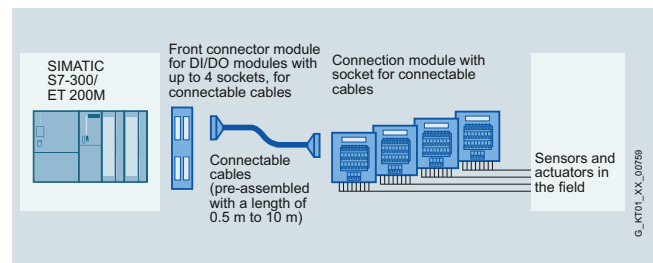

SIMATIC TOP connect para S7-300/ET 200M, conexión totalmente modular

Advanced Controller SIMATIC S7-300

Módulos de periferia
Sistema de conexión

Sistema de cableado para SIMATIC S7-300/400 y ET 200M > Conexión totalmente modular

Datos técnicos Módulo de conexión frontal

Datos técnicos Módulo de conexión frontal	
Tensión de empleo asignada	24 V DC
Máx. tensión de empleo admisible	60 V DC
Máx. intensidad permanente admisible	1 A
• por cada pin del conector	
Máx. intensidad total admisible	4 A/byte
Temperatura ambiente admisible	0 a +60 °C
Tensión de ensayo	0,5 kV, 50 Hz, 60 s
Distancias de aislamiento y de fuga	IEC 664 (1980), IEC 664 A (1981), según DIN VDE 0110 (01.89), clase de sobretensión II, grado de contaminación 2

Reglas de cableado para los módulos frontales

Módulo de conexión frontal SIMATIC TOP connect, conexión para alimentación de potencial	
	Con bornes de resorte Con bornes de tornillo
Módulos hasta 4 conexiones	
Secciones de cable que se pueden conectar	
• cables macizos	No
• cables flexibles sin/con puntera	0,25 a 1,5 mm ²
Número de cables por conexión	1 o una combinación de 2 hilos hasta 1,5 mm ² (suma) en una puntera común
Diámetro del aislamiento de los cables, máx.	3,1 mm
Longitud de pelado de los cables	
• sin collar de aislamiento	6 mm
• con collar de aislamiento	-
Punteras de cable según DIN 46228	
• sin collar de aislamiento	Formato A; de 5 a 7 mm de largo
• con collar de aislamiento de 0,25 a 1,0 mm ²	-
• con collar de aislamiento de 1,5 mm ²	-
Ancho de la hoja del destornillador	3,5 mm (forma cilíndrica)
Par de apriete para conectar los cables	- 0,4 a 0,7 Nm

Módulo de conexión frontal SIMATIC TOP connect, conexión para alimentación de potencial

Con bornes de resorte Con bornes de tornillo

Módulos hasta 8 conexiones

Secciones de cable que se pueden conectar

• cables macizos	No
• cables flexibles sin/con puntera	0,25 a 0,75 mm ²
Número de cables por conexión	1 o una combinación de 2 hilos hasta 0,75 mm ² (suma) en una puntera común
Diámetro del aislamiento de los cables, máx.	2,0 mm
Longitud de pelado de los cables	
• sin collar de aislamiento	6 mm
• con collar de aislamiento	-
Punteras de cable según DIN 46228	
• sin collar de aislamiento	Formato A; de 5 a 7 mm de largo
• con collar de aislamiento de 0,25 a 1,0 mm ²	-
• con collar de aislamiento de 1,5 mm ²	-
Ancho de la hoja del destornillador	3,5 mm (forma cilíndrica)
Par de apriete para conectar los cables	- 0,4 a 0,7 Nm

Datos técnicos Cable de conexión

Datos técnicos Cable de conexión de SIMATIC S7 en módulo de conexión	
Tensión de empleo	60 V DC
Intensidad permanente por conductor de señales	1 A
Máx. intensidad total	4 A/byte
Temperatura de empleo	0 a + 60 °C
Diámetro exterior cable redondo conectorizado en mm no apantallado/apantallado (16 polos)	aprox. 6,5/7,0
Diámetro exterior cable plano en vaina redonda en mm 16 polos/2 x 16 polos	aprox. 9,5/11,5

Datos de pedido	Referencia	Referencia
Módulos de conexión frontal		
Módulo de conexión frontal (CPU compacta 312C) Alimentación eléctrica vía • Bornes de tornillo	6ES7921-3AK20-0AA0	
Módulo de conexión frontal (CPU compacta 313C/314C-2PtP/314C-2DP), slot X1 Alimentación eléctrica vía • Bornes de tornillo	6ES7921-3AM20-0AA0	
Módulo de conexión frontal (2 x 8 E/S digitales) Alimentación eléctrica vía • Bornes de resorte • Bornes de tornillo	6ES7921-3AA00-0AA0 6ES7921-3AB00-0AA0	Módulo de conexión frontal (1 x 8 salidas) para salidas digitales de 2 amperios Alimentación eléctrica vía • Bornes de resorte • Bornes de tornillo
Módulo de conexión frontal (4 x 8 E/S digitales) Alimentación eléctrica vía • Bornes de resorte • Bornes de tornillo	6ES7921-3AA20-0AA0 6ES7921-3AB20-0AA0	Módulo de conexión frontal de 20 polos (analógico) Alimentación eléctrica vía • Bornes de resorte • Bornes de tornillo
		Módulo de conexión frontal de 40 polos (analógico) Alimentación eléctrica vía • Bornes de resorte • Bornes de tornillo
		6ES7921-3AC00-0AA0 6ES7921-3AD00-0AA0
		6ES7921-3AF00-0AA0 6ES7921-3AG00-0AA0
		6ES7921-3AF20-0AA0 6ES7921-3AG20-0AA0
Cables de conexión		
Cable redondo confeccionado <u>16 polos, 0,14 mm²</u> sin pantalla • 0,5 m • 1,0 m • 1,5 m • 2,0 m • 2,5 m • 3,0 m • 4,0 m • 5,0 m • 6,5 m • 8,0 m • 10,0 m apantallado • 1,0 m • 2,0 m • 2,5 m • 3,0 m • 4,0 m • 5,0 m • 6,5 m • 8,0 m • 10,0 m Variante de 4 x 16 a 1 x 50 polos, <u>0,14 mm²</u> sin pantalla • 0,5 m • 1,0 m • 1,5 m • 2,0 m • 2,5 m • 3,0 m • 4,0 m • 5,0 m • 6,5 m • 8,0 m • 10,0 m	6ES7923-0BA50-0CB0 6ES7923-0BB00-0CB0 6ES7923-0BB50-0CB0 6ES7923-0BC00-0CB0 6ES7923-0BC50-0CB0 6ES7923-0BD00-0CB0 6ES7923-0BE00-0CB0 6ES7923-0BF00-0CB0 6ES7923-0BG50-0CB0 6ES7923-0BJ00-0CB0 6ES7923-0CB00-0CB0 6ES7923-0BB00-0DB0 6ES7923-0BC00-0DB0 6ES7923-0BC50-0DB0 6ES7923-0BD00-0DB0 6ES7923-0BE00-0DB0 6ES7923-0BF00-0DB0 6ES7923-0BG50-0DB0 6ES7923-0BJ00-0DB0 6ES7923-0CB00-0DB0 6ES7923-5BA50-0EB0 6ES7923-5BB00-0EB0 6ES7923-5BB50-0EB0 6ES7923-5BC00-0EB0 6ES7923-5BC50-0EB0 6ES7923-5BD00-0EB0 6ES7923-5BE00-0EB0 6ES7923-5BF00-0EB0 6ES7923-5BG50-0EB0 6ES7923-5BJ00-0EB0 6ES7923-5CB00-0EB0	Cable plano en vaina redonda <u>16 polos, 0,14 mm²</u> sin pantalla • 30 m • 60 m apantallado • 30 m • 60 m Cable plano en vaina redonda <u>2 x 16 polos, 0,14 mm²</u> sin pantalla • 30 m • 60 m Conector (hembra plano) 16 polos, tipo desplazamiento de aislamiento, con alivio de tracción; unidad de embalaje: 8 conectores y 8 alivios de tracción Accesorios Tenaza de mano Para procesar los conectores (hembras planos)
		6ES7923-0CD00-0AA0 6ES7923-0CG00-0AA0 6ES7923-0CD00-0BA0 6ES7923-0CG00-0BA0 6ES7923-2CD00-0AA0 6ES7923-2CG00-0AA0 6ES7921-3BE10-0AA0 6ES7928-0AA00-0AA0

Advanced Controller SIMATIC S7-300

Módulos de periferia
Sistema de conexión

Sistema de cableado para SIMATIC S7-300/400 y ET 200M > Conexión totalmente modular

Datos de pedido

Módulos de conexión

Módulo de conexión TP1

para conexión a 1 hilo, para cables de conexión de 16 polos

- Bornes de resorte de inserción directa sin LED
- Bornes de tornillo sin LED
- Bornes de resorte de inserción directa con LED
- Bornes de tornillo con LED

6ES7924-0AA20-0AC0

6ES7924-0AA20-0AA0

6ES7924-0AA20-0BC0

6ES7924-0AA20-0BA0

para conexión a 1 hilo, para cables de conexión de 50 polos

- Bornes de resorte de inserción directa sin LED
- Bornes de resorte de inserción directa con LED
- Bornes de tornillo sin LED
- Bornes de tornillo con LED

6ES7924-2AA20-0AC0

6ES7924-2AA20-0BC0

6ES7924-2AA20-0AA0

6ES7924-2AA20-0BA0

Módulo de conexión TP3

para conexión a 3 hilos, para cables de conexión de 16 polos

- Bornes de resorte de inserción directa sin LED
- Bornes de tornillo sin LED
- Bornes de resorte de inserción directa con LED
- Bornes de tornillo con LED
- Bornes de resorte de inserción directa, con LED y borne seccionador por canal
- Bornes de tornillo con LED y borne seccionador por canal
- Bornes de resorte de inserción directa, con LED y fusible por canal
- Bornes de resorte de inserción directa, con LED y fusible por canal

6ES7924-0CA20-0AC0

6ES7924-0CA20-0AA0

6ES7924-0CA20-0BC0

6ES7924-0CA20-0BA0

6ES7924-0CH20-0BC0

6ES7924-0CH20-0BA0

6ES7924-0CL20-0BC0

6ES7924-0CL20-0BA0

para conexión a 3 hilos, para cables de conexión de 50 polos

- Bornes de resorte de inserción directa sin LED
- Bornes de tornillo sin LED
- Bornes de resorte de inserción directa con LED
- Bornes de tornillo con LED

6ES7924-2CA20-0AC0

6ES7924-2CA20-0AA0

6ES7924-2CA20-0BC0

6ES7924-2CA20-0BA0

Módulo de conexión TPRo

Módulo de relé para 8 salidas, relé en forma de contacto NA

- Bornes de resorte de inserción directa con LED
- Bornes de tornillo con LED

6ES7924-0BD20-0BC0

6ES7924-0BD20-0BA0

Módulo de conexión TPri

Módulo de relé para 8 entradas (110 V AC), relé en forma de contacto NA

- Bornes de resorte de inserción directa con LED
- Bornes de tornillo con LED

6ES7924-0BG20-0BC0

6ES7924-0BG20-0BA0

Módulo de conexión TPri

Módulo de relé para 8 entradas (230 V AC), relé en forma de contacto NA

- Bornes de resorte de inserción directa con LED
- Bornes de tornillo con LED

6ES7924-0BE20-0BC0

6ES7924-0BE20-0BA0

Módulo de conexión TPOo

Módulo optoacoplador para 8 salidas (máx. 24 V DC/4 A)

- Bornes de resorte de inserción directa con LED
- Bornes de tornillo con LED

6ES7924-0BF20-0BC0

6ES7924-0BF20-0BA0

Módulo de conexión para módulos de salida digitales 2A

Módulo de conexión TP2

- Bornes de resorte de inserción directa sin LED
- Bornes de tornillo sin LED

6ES7924-0BB20-0AC0

6ES7924-0BB20-0AA0

Módulo de conexión para módulos analógicos (solo para S7-300)

Módulo de conexión TPA

- Bornes de resorte de inserción directa sin LED
- Bornes de tornillo sin LED

6ES7924-0CC21-0AC0

6ES7924-0CC21-0AA0

Accesorios

Rótulos identificadores para módulos de conexión con diseño S7-1500

Rótulos identificadores enchufables paquete = 340 unidades

3RT1900-1SB20

Chapa de pantalla para módulo de conexión analógico

UE = 4 unidades (para conexión con cable de 16 polos)

6ES7928-1AA20-4AA0

UE = 4 unidades (para conexión con cable de 16 polos) (solo para S7-1500)

6ES7928-1BA20-4AA0

Abrazadera de conexión de pantallas

para chapa de pantalla lado SIMATIC, paquete de 10 unidades

6ES7590-5BA00-0AA0

para chapa de pantalla lado campo, 2 x 2 a 6 mm

6ES7390-5AB00-0AA0

para chapa de pantalla lado campo, 3 a 8 mm

6ES7390-5BA00-0AA0

para chapa de pantalla lado campo, 4 a 13 mm

6ES7390-5CA00-0AA0

Sinopsis



La conexión flexible garantiza una conexión rápida y directa entre los módulos de E/S del SIMATIC S7-300/ET 200M y los distintos elementos alojados en el armario eléctrico.

Los conductores individuales solidarios reducen el trabajo de cableado.

La sección de 0,5 mm² en los conductores permite mayores intensidades de corriente.

Datos técnicos

Conector frontal con conductores individuales para 16 canales	
Tensión de empleo asignada	24 V DC
Intensidad permanente adm. con la misma carga en todos los conductores, máx.	1,5 A
Temperatura ambiente admisible	0 a 60 °C
Tipo de conductor	H05V-K o con UL 1007/1569; CSA TR64
Cantidad de conductores indiv.	20
Sección del conductor	0,5 mm ² ; Cu
Diámetro del mazo en mm	aprox. 15
Color del hilo	Azul, RAL 5010
Identificación de los conductores	Numerados del 1 al 20 (borne/terminal del conector frontal = número del conductor)
Confección	Bornes de tornillo o terminal pinza
Conector frontal con conductores individuales para 32 canales	
Tensión de empleo asignada	24 V DC
Intensidad permanente adm. con la misma carga en todos los conductores, máx.	1,5 A
Temperatura ambiente admisible	0 a 60 °C
Tipo de conductor	H05V-K o con UL 1007/1569; CSA TR64
Cantidad de conductores indiv.	40
Sección del conductor	0,5 mm ² ; Cu
Diámetro del mazo en mm	aprox. 17
Color del hilo	Azul, RAL 5010
Identificación de los conductores	Numerados del 1 al 40 (borne/terminal del conector frontal = número del conductor)
Confección	Bornes de tornillo o terminal pinza

Datos de pedido

Referencia

Conector frontal con conductores individuales para módulos digitales de 16 canales SIMATIC S7-300, 20 x 0,5 mm²	
Tipo de conductor H05V-K	
<u>Versión de tornillo</u>	
Cada paquete contiene 1 unidad	
Longitud:	
• 2,5 m	6ES7922-3BC50-0AB0
• 3,2 m	6ES7922-3BD20-0AB0
• 5 m	6ES7922-3BF00-0AB0
• Longitudes especiales	Consultar
Cada paquete contiene 5 unidades	
Longitud:	
• 2,5 m	6ES7922-3BC50-5AB0
• 3,2 m	6ES7922-3BD20-5AB0
• 5,0 m	6ES7922-3BF00-5AB0
<u>Versión tipo pinza</u>	
Cada paquete contiene 1 unidad	
Longitud:	
• 2,5 m	6ES7922-3BC50-0AF0
• 3,2 m	6ES7922-3BD20-0AF0
• 5,0 m	6ES7922-3BF00-0AF0
• Longitudes especiales	Consultar
Tipo de conductor certificado según UL/CSA	
<u>Versión de tornillo</u>	
Cada paquete contiene 1 unidad	
Longitud:	
• 3,2 m	6ES7922-3BD20-0UB0
• 5,0 m	6ES7922-3BF00-0UB0
Conector frontal con conductores individuales para módulos digitales de 32 canales SIMATIC S7-300, 40 x 0,5 mm²	
Tipo de conductor H05V-K	
<u>Versión de tornillo</u>	
Cada paquete contiene 1 unidad	
Longitud:	
• 2,5 m	6ES7922-3BC50-0AC0
• 3,2 m	6ES7922-3BD20-0AC0
• 5,0 m	6ES7922-3BF00-0AC0
• Longitudes especiales	Consultar
Cada paquete contiene 5 unidades	
Longitud:	
• 2,5 m	6ES7922-3BC50-5AC0
• 3,2 m	6ES7922-3BD20-5AC0
• 5,0 m	6ES7922-3BF00-5AC0
<u>Versión tipo pinza</u>	
Cada paquete contiene 1 unidad	
Longitud:	
• 2,5 m	6ES7922-3BC50-0AG0
• 3,2 m	6ES7922-3BD20-0AG0
• 5,0 m	6ES7922-3BF00-0AG0
• Longitudes especiales	Consultar
Tipo de conductor certificado según UL/CSA	
<u>Versión de tornillo</u>	
Paquete de 1 unidad	
Longitud:	
• 3,2 m	6ES7922-3BD20-0UC0
• 5,0 m	6ES7922-3BF00-0UC0

Advanced Controller SIMATIC S7-300

Módulos de perifería
Sistema de conexión

Sistema de cableado para SIMATIC S7-300/400 y ET 200M > Conector frontal para S7-300 en versión tipo pinza

Diseño

El conector frontal está disponible en dos variantes

El conector de 20 polos tiene:

- 20 conexiones para contactos por engaste (terminales tipo pinza) para conectar el cableado
- Aliviador de tiro para los cables
- Tecla de liberación; para soltar el conector frontal al cambiar de módulo
- Alojamiento para el adaptador del elemento codificador; los módulos tienen dos elementos codificadores con adaptador. Los adaptadores se encajan en el conector frontal cuando éste se enchufa por primera vez.

El conector de 40 polos tiene:

- 40 conexiones para contactos por engaste para conectar el cableado
- Aliviador de tiro para los cables
- Tornillo de sujeción; para fijar y soltar el conector frontal al cambiar de módulo
- Alojamiento para el adaptador del elemento codificador; los módulos tienen un elemento codificador con adaptador. El adaptador se encaja en el conector frontal cuando éste se enchufa por primera vez.

Integración

Uso del conector frontal de 20 polos en

- módulos de señal de 16 canales
- módulos de función
- CPU 312 IFM

Uso del conector frontal de 40 polos en

- módulos de señal de 32 canales
- CPUs compactas

Datos de pedido

Referencia

Conector frontal 20 polos, versión para terminales tipo pinza sin terminales tipo pinza

Cada paquete contiene 100 unidades

6ES7921-3AH00-1AA0

Conector frontal 40 polos, versión para terminales tipo pinza sin terminales tipo pinza

Cada paquete contiene 100 unidades

6ES7921-3AH20-1AA0

Accesorios

Terminales tipo pinza para conector frontal

Cada paquete contiene 250 unidades

6XX3070

Tenaza manual

Para engastar terminales tipo pinza

6XX3071

Herramienta para soltar terminales tipo pinza

6ES5497-4UC11

Advanced Controller SIMATIC S7-300

Fuentes de alimentación

Monofásica, 24 V DC (para S7-300 y ET 200M)

Sinopsis



La fuente de alimentación monofásica SIMATIC PS 307 (fuentes de alimentación de carga y sistema) dispone de conmutación automática del rango de la tensión de entrada y está óptimamente adaptada en diseño y funcionalidad al controlador SIMATIC S7-300. Mediante el peine de unión, el cual forma parte del volumen de suministro de la fuente de alimentación del sistema y de la corriente de carga, la alimentación de la CPU se produce de forma rápida. También es posible alimentar con 24 V otros componentes del sistema S7-300, circuitos de entrada/salida de los módulos de E/S y los sensores y actuadores. Numerosas homologaciones como UL, ATEX o GL permiten utilizarla en todo el mundo (excepto para aplicaciones Outdoor)

Datos técnicos

Referencia	6ES7307-1BA01-0AA0	6ES7305-1BA80-0AA0	6ES7307-1EA01-0AA0	6ES7307-1EA80-0AA0	6ES7307-1KA02-0AA0
Producto	PS 307	PS 305 Outdoor	PS 307	PS 307 Outdoor	PS 307
Fuente de alimentación, tipo	24 V/2 A	24 V/2 A	24 V/5 A	24 V/5 A	24 V/10 A
Entrada					
Entrada	AC monofásica	Tensión continua	AC monofásica	AC monofásica	AC monofásica
Tensión de alimentación					
• 1 con AC valor nominal	120 V		120 V	120 V	120 V
• 2 con AC valor nominal	230 V		230 V	230 V	230 V
• con DC		24 ... 110 V			
• Observación	Cambio de rango automático		Cambio de rango automático	Ajuste mediante conmutador en el equipo	Cambio de rango automático
Tensión de entrada					
• 1 con AC	85 ... 132 V		85 ... 132 V	93 ... 132 V	85 ... 132 V
• 2 con AC	170 ... 264 V		170 ... 264 V	187 ... 264 V	170 ... 264 V
• con DC		16,8 ... 138 V			
Entrada de rango amplio	No	Sí	No	No	No
Resistencia a sobretensiones	2,3 x U _{e nom} , 1,3 ms	154 V; 0,1 s	2,3 x U _{e nom} , 1,3 ms	2,3 x U _{e nom} , 1,3 ms	2,3 x U _{e nom} , 1,3 ms
Respaldo de red con I _{a nom} , mín.	20 ms; Con U _e = 93/187 V	10 ms; Con U _{e nom}	20 ms; Con U _e = 93/187 V	20 ms; Con U _e = 93/187 V	20 ms; Con U _e = 93/187 V
Frecuencia nominal de red 1	50 Hz		50 Hz	50 Hz	50 Hz
Frecuencia nominal de red 2	60 Hz		60 Hz	60 Hz	60 Hz
Rango de frecuencia de red	47 ... 63 Hz		47 ... 63 Hz	47 ... 63 Hz	47 ... 63 Hz
Corriente de entrada					
• con valor nominal de la tensión de entrada 120 V	0,9 A		2,3 A	2,1 A	4,2 A
• con valor nominal de la tensión de entrada 230 V	0,5 A		1,2 A	1,2 A	1,9 A
• con valor nominal de la tensión de entrada 24 V		2,4 A			
• con valor nominal de la tensión de entrada 110 V		0,6 A			
Limitación de la intensidad de conexión (+ 25 °C), máx.	22 A	20 A	20 A	45 A	55 A
Duración de la limitación de intensidad de conexión con 25 °C					
• máx.	3 ms	10 ms	3 ms	3 ms	3 ms
I ² t, máx.	1 A ² ·s	5 A ² ·s	1,2 A ² ·s	1,8 A ² ·s	3,3 A ² ·s
Fusible de entrada incorporado	T 1,6 A/250 V (no accesible)	T 6,3 A/250 V (no accesible)	T 3,15 A/250 V (no accesible)	T 3,15 A/250 V (no accesible)	T 6,3 A/250 V (no accesible)
Protección del cable de red (IEC 898)	Interruptor magneto-térmico recomendado: 3 A característica C	Interruptor magneto-térmico recomendado: a partir de 10 A característica C, apto para DC	Interruptor magneto-térmico recomendado: a partir de 6 A característica C	Interruptor magneto-térmico recomendado: a partir de 10 A característica C o a partir de 6 A característica D	Interruptor magneto-térmico recomendado: a partir de 10 A característica C

Advanced Controller SIMATIC S7-300

Fuentes de alimentación

Monofásica, 24 V DC (para S7-300 y ET 200M)

Datos técnicos (continuación)

Referencia	6ES7307-1BA01-0AA0	6ES7305-1BA80-0AA0	6ES7307-1EA01-0AA0	6ES7307-1EA80-0AA0	6ES7307-1KA02-0AA0
Producto	PS 307	PS 305 Outdoor	PS 307	PS 307 Outdoor	PS 307
Fuente de alimentación, tipo	24 V/2 A	24 V/2 A	24 V/5 A	24 V/5 A	24 V/10 A
Salida					
Salida	Tensión continua estabilizada y aislada galvánicamente	Tensión continua estabilizada y aislada galvánicamente	Tensión continua estabilizada y aislada galvánicamente	Tensión continua estabilizada y aislada galvánicamente	Tensión continua estabilizada y aislada galvánicamente
Tensión nominal $U_{s \text{ nom}}$ DC	24 V	24 V	24 V	24 V	24 V
Tolerancia total, estática \pm	3 %	3 %	3 %	3 %	3 %
Compens. estática variación de red, aprox.	0,1 %	0,2 %	0,1 %	0,2 %	0,1 %
Compens. estática variación de carga, aprox.	0,2 %	0,4 %	0,5 %	0,4 %	0,5 %
Ondulación residual entre picos, máx.	50 mV	150 mV	50 mV	150 mV	50 mV
Ondulación residual entre picos, típ.	5 mV	30 mV	10 mV	40 mV	15 mV
Spikes entre picos, máx. (ancho de banda aprox. 20 MHz)	150 mV	240 mV	150 mV	240 mV	150 mV
Spikes entre picos, típ. (ancho de banda aprox. 20 MHz)	20 mV	150 mV	20 mV	90 mV	60 mV
Función del producto Tensión de salida es ajustable	No	No	No	No	No
Ajuste de la tensión de salida	-	-	-	-	-
Pantalla normal	LED verde para 24 V O.K.	LED verde para 24 V O.K.	LED verde para 24 V O.K.	LED verde para 24 V O.K.	LED verde para 24 V O.K.
Comportamiento al conectar/desconectar	Sin rebase transitorio de U_a (arranque suave)	Sin rebase transitorio de U_a (arranque suave)	Sin rebase transitorio de U_a (arranque suave)	Sin rebase transitorio de U_a (arranque suave)	Sin rebase transitorio de U_a (arranque suave)
Retardo de arranque, máx.	2 s	3 s	2 s	3 s	2 s
Subida de tensión, típ.	10 ms	5 ms	10 ms	100 ms	10 ms
Intensidad nominal I_a nom	2 A	2 A	5 A	5 A	10 A
Rango de intensidad	0 ... 2 A	0 ... 3 A	0 ... 5 A	0 ... 5 A	0 ... 10 A
• Observación		3 A a +60 °C con $U_e > 24$ V			
potencia activa entregada típico	48 W	48 W	120 W	120 W	240 W
Intensidad de sobrecarga breve					
• con cortocircuito durante el arranque típico	9 A	9 A	20 A	20 A	38 A
• con cortocircuito en servicio típico	9 A	9 A	20 A	20 A	38 A
Duración de la capacidad de sobrecarga con sobreintensidad					
• con cortocircuito durante el arranque	90 ms	270 ms	100 ms	180 ms	80 ms
• con cortocircuito en servicio	90 ms	270 ms	100 ms	80 ms	80 ms
Posibilidad de conex. en paralelo para aumento de potencia	Sí	Sí	Sí	No	Sí
Número de equipos conectables en paralelo para aumentar la potencia, unidades	2	2			
Rendimiento					
Rendimiento con U_a nominal, I_a nominal, aprox.	84 %	75 %	87 %	84 %	90 %
Pérdidas con U_a nom, I_a nom, aprox.	9 W	16 W	18 W	23 W	27 W
Regulación					
Compens. dinám. variación de red ($U_e \text{ nom} \pm 15\%$), máx.	0,1 %	0,3 %	0,1 %	0,3 %	0,1 %
Compens. dinám. variación de carga (I_a : 50/100/50%), $U_a \pm$ típ.	0,8 %	2,5 %	1 %	3 %	2 %
Tiempo de recuperación escalón de carga 50 a 100%, típ.	0,5 ms	2,5 ms	0,3 ms	0,2 ms	
Tiempo de recuperación escalón de carga 100 a 50%, típ.	0,5 ms	2,5 ms	0,3 ms	0,2 ms	
Tiempo de establecimiento máx.	1 ms	5 ms		5 ms	0,1 ms

Advanced Controller SIMATIC S7-300

Fuentes de alimentación

Monofásica, 24 V DC (para S7-300 y ET 200M)

Datos técnicos (continuación)

Referencia	6ES7307-1BA01-0AA0	6ES7305-1BA80-0AA0	6ES7307-1EA01-0AA0	6ES7307-1EA80-0AA0	6ES7307-1KA02-0AA0
Producto	PS 307	PS 305 Outdoor	PS 307	PS 307 Outdoor	PS 307
Fuente de alimentación, tipo	24 V/2 A	24 V/2 A	24 V/5 A	24 V/5 A	24 V/10 A
Protección y vigilancia					
Protección sobretensión en salida	Lazo de regulación adicional, desconexión < 28,8 V, rearranque automático	Lazo de regulación adicional, desconexión a aprox. 30 V, rearranque automático	Lazo de regulación adicional, desconexión < 28,8 V, rearranque automático	Lazo de regulación adicional, desconexión a aprox. 30 V, rearranque automático	Lazo de regulación adicional, desconexión < 28,8 V, rearranque automático
Limitación de intensidad	2,2 ... 2,6 A	3,3 ... 3,9 A	5,5 ... 6,5 A	5,5 ... 6,5 A	11 ... 12 A
Propiedad de la salida resistente a cortocircuitos	Sí	Sí	Sí	Sí	Sí
Prot. contra cortocircuito	Corte electrónico, rearranque automático	Corte electrónico, rearranque automático	Corte electrónico, rearranque automático	Corte electrónico, rearranque automático	Corte electrónico, rearranque automático
Intensidad de cortocircuito sostenido Valor eficaz					
• máx.	2 A	2 A	7 A	5 A	12 A
Señalización de sobrecarga/cortocircuito	-	-			-
Seguridad					
Aislamiento galvánico primario secundario	Sí	Sí	Sí	Sí	Sí
Aislamiento galvánico	Tensión de salida MBTS/SELV U _s según EN 60950-1 y EN 50178	Tensión de salida SELV U _a según EN 60950-1 y EN 50178, distancias de aislamiento y líneas de fuga > 5 mm	Tensión de salida MBTS/SELV U _s según EN 60950-1 y EN 50178	Tensión de salida SELV U _a según EN 60950-1 y EN 50178, distancias de aislamiento y líneas de fuga > 5 mm	Tensión de salida MBTS/SELV U _s según EN 60950-1 y EN 50178
Clase de protección	Clase I	Clase I	Clase I	Clase I	Clase I
Corriente de fuga					
• máx.	3,5 mA		3,5 mA	3,5 mA	3,5 mA
• típico	0,5 mA		0,5 mA	0,3 mA	0,6 mA
Marcado CE	Sí	Sí	Sí	Sí	Sí
Aprobación UL/cUL (CSA)	cULus-Listed (UL 508, CSA C22.2 No. 142), File E143289	UL-Listed (UL 508), File E143289, CSA (CSA C22.2 No. 142)	cULus-Listed (UL 508, CSA C22.2 No. 142), File E143289	UL-Listed (UL 508), File E143289, CSA (CSA C22.2 No. 142)	cULus-Listed (UL 508, CSA C22.2 No. 142), File E143289
Protección contra explosiones	ATEX (EX) II 3G Ex nA II T4; cULus (ISA 12.12.01, CSA C22.2 No.213) Class I, Div. 2, Group ABCD, T4, File E330455	-	ATEX (EX) II 3G Ex nA II T4; cULus (ISA 12.12.01, CSA C22.2 No.213) Class I, Div. 2, Group ABCD, T4, File E330455	-	ATEX (EX) II 3G Ex nA II T4; cULus (ISA 12.12.01, CSA C22.2 No.213) Class I, Div. 2, Group ABCD, T4, File E330455
Homologación FM	Class I, Div. 2, Group ABCD, T4	-	Class I, Div. 2, Group ABCD, T4	-	Class I, Div. 2, Group ABCD, T4
Homologación CB	No	No	No	No	No
Homologación para la construcción naval	En el sistema S7-300	-	En el sistema S7-300	-	En el sistema S7-300
Grado de protección (EN 60529)	IP20	IP20	IP20	IP20	IP20
CEM					
Emisión de interferencias	EN 55022 clase B	EN 55011 clase A	EN 55022 clase B	EN 55011 clase A	EN 55022 clase B
Limitación de armónicos en red	No aplicable	No aplicable	EN 61000-3-2	-	EN 61000-3-2
Inmunidad a interferencias	EN 61000-6-2	EN 61000-6-2	EN 61000-6-2	EN 61000-6-2	EN 61000-6-2
Datos de servicio					
Temperatura ambiente					
• durante el funcionamiento	0 ... 60 °C	-25 ... +70 °C	0 ... 60 °C	-25 ... +70 °C	0 ... 60 °C
- Observación	Con convección natural	Con convección natural	Con convección natural	Con convección natural	Con convección natural
• durante el transporte	-40 ... +85 °C	-40 ... +85 °C	-40 ... +85 °C	-40 ... +85 °C	-40 ... +85 °C
• durante el almacenamiento	-40 ... +85 °C	-40 ... +85 °C	-40 ... +85 °C	-40 ... +85 °C	-40 ... +85 °C
Clase de humedad según EN 60721	Clase climática 3K3, sin condensación	Clase climática 3K5, se admite condensación breve	Clase climática 3K3, sin condensación	Clase climática 3K5, se admite condensación breve	Clase climática 3K3, sin condensación

Advanced Controller SIMATIC S7-300

Fuentes de alimentación

Monofásica, 24 V DC (para S7-300 y ET 200M)

Datos técnicos (continuación)

Referencia	6ES7307-1BA01-0AA0	6ES7305-1BA80-0AA0	6ES7307-1EA01-0AA0	6ES7307-1EA80-0AA0	6ES7307-1KA02-0AA0
Producto	PS 307	PS 305 Outdoor	PS 307	PS 307 Outdoor	PS 307
Fuente de alimentación, tipo	24 V/2 A	24 V/2 A	24 V/5 A	24 V/5 A	24 V/10 A
Mecánica					
Sistema de conexión	conexión por tornillo	conexión por tornillo	conexión por tornillo	conexión por tornillo	conexión por tornillo
Conexiones					
• entrada de red	L, N, PE: 1 borne de tornillo resp. para 0,5 ... 2,5 mm ² monofilar/flexible	L+1, M1, PE: 1 borne de tornillo resp. para 0,5 ... 2,5 mm ² monofilar/flexible	L, N, PE: 1 borne de tornillo resp. para 0,5 ... 2,5 mm ² monofilar/flexible	L, N, PE: 1 borne de tornillo resp. para 0,5 ... 2,5 mm ² monofilar/flexible	L, N, PE: 1 borne de tornillo resp. para 0,5 ... 2,5 mm ² monofilar/flexible
• salida	L+, M: 2 bornes de tornillo resp. para 0,5 ... 2,5 mm ²	L+, M: 3 bornes de tornillo resp. para 0,5 ... 2,5 mm ²	L+, M: 3 bornes de tornillo resp. para 0,5 ... 2,5 mm ²	L+, M: 3 bornes de tornillo resp. para 0,5 ... 2,5 mm ²	L+, M: 4 bornes de tornillo resp. para 0,5 ... 2,5 mm ²
• contactos auxiliares	-	-	-	-	-
Anchura de la caja	40 mm	80 mm	60 mm	80 mm	80 mm
Altura de la caja	125 mm	125 mm	125 mm	125 mm	125 mm
Profundidad de la caja	120 mm	120 mm	120 mm	120 mm	120 mm
Distancia que debe respetarse					
• arriba	40 mm	50 mm	40 mm	50 mm	40 mm
• abajo	40 mm	50 mm	40 mm	50 mm	40 mm
• izquierda	0 mm	0 mm	0 mm	0 mm	0 mm
• derecha	0 mm	0 mm	0 mm	0 mm	0 mm
Peso aprox.	0,4 kg	0,57 kg	0,6 kg	0,57 kg	0,8 kg
Propiedad del producto de la caja carcasa disponible en hilera	Sí	Sí	Sí	Sí	Sí
Montaje	Para montar en perfil soporte S7	Para montar en perfil soporte S7	Para montar en perfil soporte S7	Para montar en perfil soporte S7	Para montar en perfil soporte S7
Accesorios mecánicos	Adaptador para fijación sobre perfil normalizado (6EP1971-1BA00)	Adaptador para fijación sobre perfil normalizado (6ES7390-6BA00-0AA0)	Adaptador para fijación sobre perfil normalizado (6EP1971-1BA00)	Adaptador para fijación sobre perfil normalizado (6ES7390-6BA00-0AA0)	Adaptador para fijación sobre perfil normalizado (6EP1971-1BA00)
MTBF con 40 °C	2 320 078 h	964 506 h	2 480 589 h	2 231 610 h	1 504 280 h
notas adicionales	Siempre que no se diga lo contrario, son aplicables todos los datos para la tensión nominal de entrada y una temperatura ambiente de +25 °C	Siempre que no se diga lo contrario, son aplicables todos los datos para la tensión nominal de entrada y una temperatura ambiente de +25 °C	Siempre que no se diga lo contrario, son aplicables todos los datos para la tensión nominal de entrada y una temperatura ambiente de +25 °C	Siempre que no se diga lo contrario, son aplicables todos los datos para la tensión nominal de entrada y una temperatura ambiente de +25 °C	Siempre que no se diga lo contrario, son aplicables todos los datos para la tensión nominal de entrada y una temperatura ambiente de +25 °C

Datos de pedido

Datos de pedido	Referencia
Fuente de alimentación de carga PS 307, 2 A incl. estribo de conexión Entrada: 120/230 V AC Salida: 24 V DC/2 A	6ES7307-1BA01-0AA0
SIMATIC S7-300 Outdoor, 2 A Fuente de alimentación estabilizada PS305 Entrada: 24 ... 110 V DC Salida: 24 V DC/2 A	6ES7305-1BA80-0AA0
Fuente de alimentación PS 307, 5 A incl. estribo de conexión Entrada: 120/230 V AC Salida: 24 V DC/5 A	6ES7307-1EA01-0AA0
SIMATIC S7-300 Outdoor, 5 A Fuente de alimentación estabilizada PS307 Entrada: 120/230 V AC Salida: 24 V DC/5 A	6ES7307-1EA80-0AA0
Fuente de alimentación PS 307, 10 A Entrada: 120/230 V AC Salida: 24 V DC/10 A	6ES7307-1KA02-0AA0

Referencia

Accesorios	Referencia
Adaptador de montaje SIMATIC S7-300 para fijar a presión la nueva fuente PS 307 sobre perfiles normalizados de 35 mm (EN 60715) Repuesto	6EP1971-1BA00
Adaptador de montaje SIMATIC S7-300 para fijar a presión la fuente PS307 sobre perfiles normalizados de 35 mm	6ES7390-6BA00-0AA0

Advanced Controller SIMATIC S7-300

SIPLUS Fuentes de alimentación

Monofásica, 24 V DC (para S7-300 y ET200M)

Sinopsis



Las fuentes de alimentación monofásicas SIPLUS PS 305 y PS 307 (fuentes de alimentación de carga y sistema) disponen de conmutación automática del rango de la tensión de entrada y está óptimamente adaptada en diseño y funcionalidad al controlador SIMATIC S7-300. Mediante el peine de unión, el cual forma parte del volumen de suministro de la fuente de alimentación del sistema y de la corriente de carga, la alimentación de la CPU se produce de forma rápida. También es posible alimentar con 24 V otros componentes del sistema S7-300, circuitos de entrada/salida de los módulos de E/S y los sensores y actuadores. Numerosas homologaciones como UL, ATEX o GL permiten utilizarla en todo el mundo (excepto para aplicaciones Outdoor)

Nota

Los productos SIPLUS extreme se basan en productos estándar de Siemens. Los contenidos aquí enumerados se han tomado de los correspondientes productos estándar. Se complementan con información específica de SIPLUS extreme.

5

Datos técnicos

Referencia Based on	6AG1305-1BA80-2AA0 6ES7305-1BA80-0AA0 SIPLUS S7-300 PS 305 (EN50155)	6AG1307-1EA01-7AA0 6ES7307-1EA01-0AA0 SIPLUS PS307 AC 120/230V / DC 24 V/5 A	6AG1307-1KA02-7AA0 6ES7307-1KA02-0AA0 SIPLUS_PS307_10A
Condiciones ambientales			
Temperatura ambiente en servicio			
• mín.	-25 °C; = T _{mín}	-25 °C; = T _{mín}	-25 °C; = T _{mín}
• máx.	70 °C; = T _{máx} ; para uso en vehículos ferroviarios según EN 50155 se aplica el rango de temperatura asignado -25 ... +55 °C (T ₁) o 60 °C @ UL/ULhaz use	70 °C; = T _{máx} ; 60 °C @ UL/cUL, uso ATEX y FM	70 °C; = T _{máx} ; 60 °C @ UL/cUL, uso ATEX y FM
Condiciones ambientales aumentadas			
• Referida a temperatura ambiente-presión atmosférica-altitud de instalación	T _{mín} ... T _{máx} a 1080 hPa ... 795 hPa (-1000 m ... +2000 m) // T _{mín} ... (T _{máx} - 10 K) a 795 hPa ... 658 hPa (+2000 m ... +3500 m) // T _{mín} ... (T _{máx} - 20 K) a 658 hPa ... 540 hPa (+3500 m ... +5000 m)	T _{mín} ... T _{máx} a 1080 hPa ... 795 hPa (-1000 m ... +2000 m)	T _{mín} ... T _{máx} a 1080 hPa ... 795 hPa (-1000 m ... +2000 m)
Humedad relativa del aire			
- Con condensación, ensayado según IEC 60068-2-38, máx.	100 %; HR incl. condensación/ congelación (sin puesta en marcha si hay condensación)	100 %; HR incl. condensación/ congelación (sin puesta en marcha si hay condensación)	100 %; HR incl. condensación/ congelación (sin puesta en marcha si hay condensación)
Resistencia			
- a sustancias biológicamente activas/conforme con EN 60721-3-3	Sí	Sí	Sí
- a sustancias químicamente activas/conforme con EN 60721-3-3	Sí; clase 3C4 (HR < 75 %) incl. niebla salina según EN 60068-2-52 (grado de severidad 3). ¡Las tapas de conectores suministradas deben permanecer en las interfaces no utilizadas durante el servicio!	Sí; clase 3C4 (HR < 75 %) incl. niebla salina según EN 60068-2-52 (grado de severidad 3). ¡Las tapas de conectores suministradas deben permanecer en las interfaces no utilizadas durante el servicio!	Sí; clase 3C4 (HR < 75 %) incl. niebla salina según EN 60068-2-52 (grado de severidad 3). ¡Las tapas de conectores suministradas deben permanecer en las interfaces no utilizadas durante el servicio!
- a sustancias mecánicamente activas/conforme con EN 60721-3-3	Sí; clase 3S4 incl. arena, polvo. ¡Las cubiertas de conectores suministradas deben permanecer en las interfaces no utilizadas durante el servicio!	Sí; clase 3S4 incl. arena, polvo. ¡Las cubiertas de conectores suministradas deben permanecer en las interfaces no utilizadas durante el servicio!	Sí; clase 3S4 incl. arena, polvo. ¡Las cubiertas de conectores suministradas deben permanecer en las interfaces no utilizadas durante el servicio!

Advanced Controller SIMATIC S7-300

SIPLUS Fuentes de alimentación

Monofásica, 24 V DC (para S7-300 y ET200M)

Datos de pedido**Referencia****SIPLUS Fuentes de alimentación***Para aplicaciones industriales con condiciones ambientales exigentes***SIPLUS S7-300 PS 305**

(rango de temperatura ampliado y presencia de atmósfera agresiva)

Entrada: 24 ... 110 V DC
Salida: 24 V DC/2 A**6AG1305-1BA80-2AA0****SIPLUS S7-300 PS 307 5 A**

(rango de temperatura ampliado y presencia de atmósfera agresiva)

incl. peine de unión
120/230 V AC; 24 V DC
Corriente de salida 5 A (dimensiones 60 x 125 x 120)**6AG1307-1EA01-7AA0****SIPLUS S7-300 PS 307 10 A**

(rango de temperatura ampliado y presencia de atmósfera agresiva)

incl. peine de unión
120/230 V AC; 24 V DC
Corriente de salida 10 A
(dimensiones 80 x 125 x 120)**6AG1307-1KA02-7AA0***Para aplicaciones ferroviarias***SIPLUS S7-300 PS 305**

(rango de temperatura ampliado y presencia de atmósfera agresiva)

Conforme con EN 50155Entrada: 24 ... 110 V DC
Salida: 24 V DC/2 A**6AG1305-1BA80-2AA0****Referencia****Accesorios****Adaptador de montaje SIMATIC S7-300**

para abrochar la fuente PS 307 sobre perfiles normalizados de 35 mm (EN 60715)

6EP1971-1BA00**Repuesto**

Adaptador de montaje SIMATIC S7-300; para abrochar la fuente PS 307 sobre perfiles normalizados de 35 mm

6ES7390-6BA00-0AA0

Advanced Controller SIMATIC S7-300

Módulos de interfaz

Módulos de interfaz IM 360/361/365

Sinopsis



- Para la conexión de los bastidores en caso de configuración en varias líneas del SIMATIC S7-300
- IM 365: Para configuración con una unidad central y máx. 1 unidad de ampliación. Limitación al instalar los módulos en la unidad de ampliación (p. ej. ningún CP o FM)
- IM 360/IM 361: Para configuración con una unidad central y como máx. 3 unidades de ampliación. Ninguna limitación al seleccionar los módulos en la unidad de ampliación

5

Datos técnicos

Referencia	6ES7360-3AA01-0AA0	6ES7361-3CA01-0AA0	6ES7365-0BA01-0AA0
Referencia	MOD. DE INTERFAZ IM360 EN ZG, CON BUS K	MOD. DE INTERFAZ IM361 EN EG, CON BUS K	MOD. DE INTERFAZ IM365, SIN BUS K
Tensión de alimentación			
Valor nominal (DC)		Sí	
• 24 V DC			
Intensidad de entrada			
de la tensión de alimentación L+, máx.		500 mA	
de bus de fondo 5 V DC, máx.	350 mA		100 mA
Pérdidas			
Pérdidas, típ.	2 W	5 W	0,5 W
Configuración del hardware			
Nº de módulos de interfaz por CPU, máx.	1	3	1; 1 par
Dimensiones			
Ancho	40 mm	80 mm	40 mm
Alto	125 mm	125 mm	125 mm
Profundidad	120 mm	120 mm	120 mm
Pesos			
Peso, aprox.	225 g	505 g	580 g

Datos de pedido

Datos de pedido	Referencia	Referencia
Módulo de interfaz IM 360 para ampliación del S7-300 con máx. 3 EGs; enchufable en el ZG	6ES7360-3AA01-0AA0	SIMATIC Manual Collection Manuales electrónicos en DVD, varios idiomas: LOGO!, SIMADYN, Componentes de bus SIMATIC, SIMATIC C7, Periferia descentralizada SIMATIC, SIMATIC HMI, SIMATIC Sensors, SIMATIC NET, SIMATIC PC Based Automation, SIMATIC PCS 7, SIMATIC PG/PC, SIMATIC S7, Software SIMATIC, SIMATIC TDC
Módulo de interfaz IM 361 para ampliación del S7-300 con máx. 3 EGs; enchufable en el EG	6ES7361-3CA01-0AA0	
Cable de conexión entre IM 360 e IM 361 o IM 361 e IM 361		SIMATIC Manual Collection, servicio de actualización durante 1 año DVD con Manual Collection actual, así como tres actualizaciones sucesivas
1 m	6ES7368-3BB01-0AA0	
2,5 m	6ES7368-3BC51-0AA0	
5 m	6ES7368-3BF01-0AA0	
10 m	6ES7368-3CB01-0AA0	
Módulo de interfaz IM 365 para ampliación del S7-300 con máx. 1 EG; 2 módulos con cable fijo (1 m)	6ES7365-0BA01-0AA0	6ES7998-8XC01-8YE0

Advanced Controller SIMATIC S7-300

SIPLUS Módulos de interfaz

SIPLUS S7-300 IM 365

Sinopsis



- SIPLUS IM 365: para configuración con 1 aparato central y máx. 1 aparato de ampliación

Nota:

Los productos SIPLUS extreme se basan en productos SIMATIC estándar. Los contenidos aquí enumerados se han tomado de los correspondientes productos estándar. Se complementan con información específica de SIPLUS extreme.

Datos técnicos

Referencia	6AG1365-0BA01-2AA0 SIPLUS S7-300 IM365
Condiciones ambientales	
Temperatura ambiente en servicio	
• mín.	-25 °C; = T _{mín}
• máx.	60 °C; = T _{máx}
Condiciones ambientales aumentadas	
• Referida a temperatura ambiente-presión atmosférica-altitud de instalación	T _{mín} ... T _{máx} a 1080 hPa ... 795 hPa (-1000 m ... +2000 m) // T _{mín} ... (T _{máx} - 10 K) a 795 hPa ... 658 hPa (+2000 m ... +3500 m) // T _{mín} ... (T _{máx} - 20 K) a 658 hPa ... 540 hPa (+3500 m ... +5000 m)
Humedad relativa del aire	
- Con condensación, ensayado según IEC 60068-2-38, máx.	100 %; HR incl. condensación/ congelación (sin puesta en marcha si hay condensación)

Referencia	6AG1365-0BA01-2AA0 SIPLUS S7-300 IM365
Resistencia	
- a sustancias biológicamente activas/conforme con EN 60721-3-3	Sí
- a sustancias químicamente activas/conforme con EN 60721-3-3	Sí; clase 3C4 (HR < 75 %) incl. niebla salina según EN 60068-2-52 (grado de severidad 3). ¡Las tapas de conectores suministradas deben permanecer en las interfaces no utilizadas durante el servicio!
- a sustancias mecánicamente activas/conforme con EN 60721-3-3	Sí; clase 3S4 incl. arena, polvo. ¡Las cubiertas de conectores suministradas deben permanecer en las interfaces no utilizadas durante el servicio!

Datos de pedido

SIPLUS S7-300
Módulo de interfaz IM 365
para ampliación del S7-300 con máx. 1 EG; 2 módulos con cable fijo (1 m)
Rango de temperatura ampliado y presencia de atmósfera agresiva

Referencia

6AG1365-0BA01-2AA0

Sinopsis

- El bastidor mecánico de SIMATIC S7-300
- Para el alojamiento de los módulos
- Puede atornillarse a la pared

Datos de pedido**Referencia****Perfil soporte**

160 mm	6ES7390-1AB60-0AA0
482 mm	6ES7390-1AE80-0AA0
530 mm	6ES7390-1AF30-0AA0
830 mm	6ES7390-1AJ30-0AA0
2000 mm	6ES7390-1BC00-0AA0

Advanced Controller SIMATIC S7-300

Accesorios

Pliegos rotulables

Sinopsis

Pliegos rotulables

- Pliegos para rotular cada aplicación específica de los módulos de periferia de SIMATIC S7-300 utilizando impresoras láser convencionales
- Láminas monocolor, resistentes, repelen la suciedad
- Manejo sencillo:
 - pliegos rotulables perforados en formato DIN A4 que permiten separar fácilmente las tiras rotulables.
 - las tiras sueltas pueden insertarse directamente en los módulos de periferia.
- Varios colores para diferenciar los diferentes tipos de módulos o los campos de aplicación preferidos: Los pliegos rotulables pueden suministrarse en los colores azul petróleo, beige claro, rojo y amarillo. El amarillo está reservado para sistemas de seguridad.

Tapas de tiras rotulables

- Lámina azul petróleo
- Para cubrir y fijar las tiras rotulables creadas por el usuario con papel convencional
- Accesorios, 10 unidades

Datos técnicos

Pliegos rotulables para S7-300	
Dimensiones	DIN A4
Tiras rotulables por pliego,	10
Peso aprox.	0,1 kg

Datos de pedido

Referencia

Pliegos rotulables

para módulos con conector frontal de 20 polos, DIN A4, para rotulación por impresora láser; 10 unidades

azul petróleo

6ES7392-2AX00-0AA0

beige claro

6ES7392-2BX00-0AA0

amarillo

6ES7392-2CX00-0AA0

rojo

6ES7392-2DX00-0AA0

para módulos con conector frontal de 40 polos, DIN A4, para rotulación por impresora láser; 10 unidades

azul petróleo

6ES7392-2AX10-0AA0

beige claro

6ES7392-2BX10-0AA0

amarillo

6ES7392-2CX10-0AA0

rojo

6ES7392-2DX10-0AA0

Advanced Controller SIMATIC S7-400



6/2
6/2

Sinopsis
SIMATIC S7-400

Folletos

Dispone de folletos para ayudarle a seleccionar productos SIMATIC en:

www.siemens.com/simatic/printmaterial

Advanced Controller SIMATIC S7-400

Sinopsis

SIMATIC S7-400

Sinopsis

SIMATIC S7-400:

El controlador de alto rendimiento para soluciones de sistema en la industria manufacturera y de procesos

Dentro de la familia de controladores, el SIMATIC S7-400 está concebido para soluciones de sistema en el ámbito de la automatización manufacturera y de procesos.

- El S7-400 es ideal para tareas ávidas de datos de la industria de procesos; la gran velocidad de procesamiento y los tiempos de reacción determinísticos reducen los tiempos de ciclo de las máquinas rápidas en la industria manufacturera. El rápido bus de fondo del S7-400 posibilita una conexión eficaz de los módulos de periferia centrales.
- El S7-400 se utiliza preferentemente para coordinar instalaciones completas y controlar equipos/estaciones subordinados; de ello se ocupan las interfaces integradas y la potente conectividad.
- Las prestaciones se pueden ampliar gracias a una gama escalonada de CPU; la capacidad para E/S (en periferia) es prácticamente ilimitada.
- Los recursos disponibles de las CPU permiten integrar nuevas funciones sin necesidad de invertir en más hardware, p. ej., procesamiento de datos de calidad, cómodo diagnóstico, integración en soluciones MES de nivel superior o rápida comunicación a través de sistemas de bus.



SIMATIC S7-400, CPU	412-1 / 412-2	412-2 PN ⁴⁾	414-2 / 414-3	414-3 PN/DP ⁴⁾	416-2 / 416-3 ⁴⁾	416-3 PN/DP ⁴⁾	417-4 ⁴⁾
Memoria de trabajo	512 kbytes/ 1 ¹⁾ Mbyte	1 Mbyte	2/4 ²⁾ Mbytes	4 Mbytes	8/16 ³⁾ Mbytes	16 Mbytes	32 Mbytes
Tiempos de ejecución (ns)							
Bit/palabra/ coma fija/coma flotante	31,25/31,25/ 31,25/62,5	31,25/31,25/ 31,25/62,5	18,75/18,75/ 18,75/37,5	18,75/18,75/ 18,75/37,5	12,5/12,5/ 12,5/25	12,5/12,5/ 12,5/25	7,5/7,5/ 7,5/15
Temporizadores/contadores	2048/2048	2048/2048	2048/2048	2048/2048	2048/2048	2048/2048	2048/2048
Área de direccionamiento							
Entradas/salidas digitales	32768 c/u	32768 c/u	65536 c/u	65536 c/u	131072 c/u	131072 c/u	131072 c/u
Entradas/salidas analógicas	2048 c/u	2048 c/u	4096 c/u	4096 c/u	8192 c/u	8192 c/u	8192 c/u
Interfaces DP							
Número de interfaces MPI/DP	1	1	1	1	1	1	1
Número de interfaces DP	— / 1 ¹⁾	—	1	—	1	1	1
Número de esclavos DP por MPI/DP	32	32	32	32	32	32	32
Número de esclavos DP por DP	64	—	96 c/u	125 c/u	125 c/u	125 c/u	125 c/u
Submódulos IF enchufables	—	—	— / 1 DP ²⁾	1 DP	— / 1 DP ³⁾	1 DP	2 DP
Gateway de registros	●	●	●	●	●	●	●
Interfaces PN							
Número de interfaces PN	—	1 (2 puertos)	—	1 (2 puertos)	—	1 (2 puertos)	—
PROFINET IO	—	●	—	●	—	●	—
PROFINET con IRT	—	●	—	●	—	●	—
PROFINET CBA	—	●	—	●	—	●	—
TCP/IP	—	●	—	●	—	●	—
UDP	—	●	—	●	—	●	—
Servidor web	—	●	—	●	—	●	—
ISO-on-TCP (RFC 1006)	—	●	—	●	—	●	—
Dimensiones de montaje							
An x Al x P (mm)	25 x 290 x 219	25 x 290 x 219	25 x 290 x 219, 50 x 290 x 219 ²⁾	50 x 290 x 219	25 x 290 x 219, 50 x 290 x 219 ³⁾	50 x 290 x 219	50 x 290 x 219

— = no utilizable/no disponible
● = utilizable/disponible

¹⁾ CPU 412-2

²⁾ CPU 414-3

³⁾ CPU 416-3

⁴⁾ También como componente SIPLUS extreme para atmósfera agresiva/condensación

Sinopsis (continuación)

- El S7-400 se puede configurar de forma modular, sin necesidad de observar ninguna regla de asignación de slots; hay una amplia gama de módulos disponibles, tanto para configuraciones centralizadas como descentralizadas.
- La configuración de la periferia descentralizada del S7-400 puede modificarse durante el funcionamiento. Además, es posible enchufar y desenchufar módulos de señales bajo tensión (hot swapping). De esta forma resulta muy sencillo realizar ampliaciones de la instalación o cambios de módulos en caso de avería.
- El almacenamiento de todos los datos del proyecto, incluidos símbolos y comentarios, en la CPU facilita y simplifica las labores de mantenimiento y servicio técnico.
- En un S7-400 se pueden integrar funciones de seguridad y automatización estándar; la disponibilidad de la instalación se puede mejorar usando un S7-400 con configuración redundante.
- Muchos de los componentes S7-400 también están disponibles como versión SIPLUS extreme para condiciones ambientales extremas; por ejemplo, para uso en atmósfera agresiva/condensación. Información más detallada en: www.siemens.com/siplus-extreme

Para más información, visite el sitio web:

www.siemens.com/simatic-s7-400

Para información detallada sobre el SIMATIC S7-400, ver el **catálogo ST 400** en el Centro de Información y Descargas o en SIOS.



6

SIMATIC S7-400, CPU	412-5H ⁴⁾	414-5H ⁴⁾	416-5H ⁴⁾	417-5H ⁴⁾	414F-3 PN/DP	416F-2	416F-3 PN/DP
Memoria de trabajo	1 Mbyte	4 Mbytes	16 Mbytes	32 Mbytes	4 Mbytes	8 Mbytes	16 Mbytes
Tiempos de ejecución (ns)							
Bit/palabra/coma fija/coma flotante	31,25/31,25/ 31,25/62,5	18,75/18,75/ 18,75/37,5	12,5/12,5/ 12,5/25	7,5/7,5/ 7,5/15	18,75/18,75/ 18,75/37,5	12,5/12,5/ 12,5/25	12,5/12,5/ 12,5/25
Temporizadores/contadores	2048/2048	2048/2048	2048/2048	2048/2048	2048/2048	2048/2048	2048/2048
Áreas de direccionamiento							
Entradas/salidas digitales	65536 c/u	65536 c/u	131072 c/u	131072 c/u	65536 c/u	131072 c/u	131072 c/u
Entradas/salidas analógicas	4096 c/u	4096 c/u	8192 c/u	8192 c/u	4096 c/u	8192 c/u	8192 c/u
Interfaces DP							
Número de interfaces MPI/DP	1	1	1	1	1	1	1
Número de interfaces DP	1	1	1	1	1	1	1
Número de esclavos DP por MPI/DP	32	32	32	32	32	32	32
Número de esclavos DP por DP	64	96	125	125	125 c/u	125	125 c/u
Submódulos IF enchufables	—	—	—	—	1 x DP	—	1 x DP
Gateway de registros	●	●	●	●	●	●	●
Interfaces PN							
Número de interfaces PN	1 (2 puertos)	1 (2 puertos)	1 (2 puertos)	1 (2 puertos)	1 (2 puertos)	—	1 (2 puertos)
PROFINET IO	●	●	●	●	●	—	●
PROFINET con IRT	—	—	—	—	●	—	●
PROFINET CBA	—	—	—	—	●	—	●
TCP/IP	●	●	●	●	●	—	●
UDP	●	●	●	●	●	—	●
Servidor web	—	—	—	—	●	—	●
ISO-on-TCP (RFC 1006)	●	●	●	●	●	—	●
Dimensiones de montaje							
An x Al x P (mm)	50 x 290 x 219	50 x 290 x 219	50 x 290 x 219	50 x 290 x 219	50 x 290 x 219	25 x 290 x 219	50 x 290 x 219

— = no utilizable/no disponible
● = utilizable/disponible

⁴⁾ También como componente SIPLUS extreme para atmósfera agresiva/condensación

Advanced Controller SIMATIC S7-400

Notas

6

Distributed Controllers



7/2	Basado en ET 200SP
7/2	<u>CPUs estándar</u>
7/2	CPU 1510SP-1 PN
7/6	CPU 1512SP-1 PN
7/10	<u>SIPLUS CPUs estándar</u>
7/10	SIPLUS CPU 1510SP-1 PN
7/12	SIPLUS CPU 1512SP-1 PN
7/14	<u>CPUs de seguridad</u>
7/14	CPU 1510SP F-1 PN
7/18	CPU 1512SP F-1 PN
7/22	<u>SIPLUS CPUs de seguridad</u>
7/22	SIPLUS CPU 1510SP F-1 PN
7/23	SIPLUS CPU 1512SP F-1 PN
7/24	<u>ET 200SP Open Controller Standard y de seguridad</u>
7/24	CPU 1515SP PC (F)
7/35	ODK 1500S

7/36	Basado en ET 200pro
7/36	<u>CPUs estándar</u>
7/36	IM 154-8 PN/DP CPU
7/40	CPU 1516pro-2 PN
7/45	<u>CPUs de seguridad</u>
7/45	IM 154-8 F PN/DP CPU
7/50	CPU 1516pro F-2 PN

Folleto

Dispone de folletos para ayudarle a seleccionar productos SIMATIC en:

www.siemens.com/simatic/printmaterial

Distributed Controllers

Basado en ET 200SP

CPUs estándar

CPU 1510SP-1 PN

Sinopsis



- CPU 1510SP-1 PN para SIMATIC ET 200SP basada en S7-1500 CPU 1511-1 PN
- Para soluciones de control potentes con ET 200SP
- Permite aumentar la disponibilidad de instalaciones y máquinas
- PROFINET IO-Controller para hasta 64 IO-Devices
- PROFINET I-Device para conectar la CPU como dispositivo PROFINET inteligente con un controlador SIMATIC o un controlador PROFINET I/O no Siemens
- PROFINET Shared I-Device para 4 controladores
- Interfaz PROFINET IO IRT con switch integrado de 3 puertos
- Modo isócrono en PROFINET
- Con múltiples posibilidades de comunicación: Comunicación PG/OP, PROFINET IO, comunicación IE abierta (TCP, ISO-on-TCP y UDP), servidor web y comunicación S7 (con FB cargables)
- OPC UA Server (Data Access) como opción runtime para integrar con facilidad el SIMATIC ET 200SP en sistemas y equipos no Siemens
- Opcionalmente maestro PROFIBUS DP para 125 esclavos PROFIBUS DP (con módulo CM DP 6ES7545-5DA00-0AB0)
- Opcionalmente esclavo PROFIBUS DP (con módulo CM DP 6ES7545-5DA00-0AB0)
- Control de configuración (configuración futura)
- Funciones Motion Control integradas para controlar ejes de velocidad y ejes de posicionamiento; compatibilidad con encoders externos, levas/perfiles de levas y detectores

Nota

Para el funcionamiento de la CPU se requiere una SIMATIC Memory Card.
El BusAdapter no está incluido en el volumen de suministro y debe pedirse por separado.

Datos técnicos

Referencia	6ES7510-1DJ01-0AB0 CPU 1510SP-1 PN, 100KB PROG./750KB DATOS
Información general	
Designación del tipo de producto	CPU 1510SP-1 PN
Ingeniería con	
• STEP 7 TIA Portal configurable/ integrado desde versión	V14
Tensión de alimentación	
Tipo de tensión de la alimentación	24 V DC
Pérdidas	
Pérdidas, típ.	5,6 W
Memoria	
Memoria de trabajo	
• Integrada (para programa)	100 kbyte
• Integrada (para datos)	750 kbyte
Memoria de carga	
• enchufable (SIMATIC Memory Card), máx.	32 Gbyte
Tiempos de ejecución de la CPU	
para operaciones de bits, típ.	72 ns
para operaciones a palabras, típ.	86 ns
para aritmética de coma fija, típ.	115 ns
para aritmética de coma flotante, típ.	461 ns
Contadores, temporizadores y su remanencia	
Contadores S7	
• Cantidad	2 048
Contadores IEC	
• Cantidad	cualquiera (limitado solo por la memoria de trabajo)
Temporizadores S7	
• Cantidad	2 048
Temporizadores IEC	
• Cantidad	cualquiera (limitado solo por la memoria de trabajo)
Áreas de datos y su remanencia	
Marcas	
• Número, máx.	16 kbyte
Área de direcciones	
Área de direcciones de periferia	
• Entradas	32 kbyte; Todas las entradas están en la imagen de proceso
• Salidas	32 kbyte; Todas las salidas están en la imagen de proceso
Espacio de direcciones por módulo	
• Espacio de direcciones por módulo, máx.	288 byte; Tanto para datos de entrada como de salida
Espacio de direcciones por estación	
• Espacio de direcciones por estación, máx.	2 560 byte; Para entradas y salidas centrales; depende de la configuración; 2 048 bytes para módulos ET 200SP + 512 bytes para módulos ET 200AL
Hora	
Reloj	
• Tipo	Reloj por hardware
1. Interfaz	
Física de la interfaz	
• Número de puertos	3; 1. ^a integr. + 2. ^a a través de BusAdapter
• Switch integrado	Sí
• RJ 45 (Ethernet)	Sí; X1 P3; opc. X1 P1 y X1 P2 a través de BusAdapter BA 2x RJ45
• BusAdapter (PROFINET)	Sí; BusAdapter utilizables: BA 2x RJ45, BA 2x FC

Datos técnicos (continuación)

Referencia	6ES7510-1DJ01-0AB0 CPU 1510SP-1 PN, 100KB PROG./750KB DATOS
Funcionalidad	
• PROFINET IO-Controller	Sí
• PROFINET IO-Device	Sí
• Comunicación SIMATIC	Sí
• Comunicación IE abierta	Sí
• Servidores web	Sí
• Redundancia del medio	Sí
PROFINET IO-Controller	
Servicios	
- Comunicación PG/OP	Sí
- S7-Routing	Sí
- Modo isócrono	Sí
- Comunicación IE abierta	Sí
- IRT	Sí
- MRP	Sí; como administrador de redundancia MRP y/o cliente MRP; número máx. de dispositivos en el anillo: 50
- MRPD	Sí; Requisitos: IRT
- PROFenergy	Sí
- Arranque priorizado	Sí; máx. 32 PROFINET Devices
- N° de IO Devices que se pueden conectar en total, máx.	64; En total se puede conectar un máximo de 256 unidades periféricas descentralizadas vía AS-i, PROFIBUS o PROFINET
- de los cuales, IO devices con IRT, máx.	64
- N° de IO-Devices conectables para RT, máx.	64
- de ellos, en línea, máx.	64
- N° de IO-Devices activables/desactivables simultáneamente, máx.	8; En total a través de todas las interfaces
- N° de IO-Devices por herramienta, máx.	8
- Tiempos de actualización	El valor mínimo del tiempo de actualización también depende de la parte de comunicación ajustada para PROFINET IO, de la cantidad de IO-Devices y de la cantidad de datos útiles configurados
Tiempo de actualización con IRT	
- con un ciclo de emisión de 250 µs	250 µs a 4 ms. Nota: con IRT en modo isócrono es determinante el tiempo de refresco mínimo de 625 µs del OB isócrono
- con un ciclo de emisión de 500 µs	500 µs a 8 ms. Nota: con IRT en modo isócrono es determinante el tiempo de refresco mínimo de 625 µs del OB isócrono
- con un ciclo de emisión de 1 ms	1 ms a 16 ms
- con un ciclo de emisión de 2 ms	2 ms a 32 ms
- con un ciclo de emisión de 4 ms	4 ms a 64 ms
- Con IRT y parametrización de tiempos de ciclo de envío "impares"	Tiempo de actualización = ciclo de emisión "impar" ajustado (cualquier múltiplo de 125 µs: 375 µs, 625 µs ... 3 875 µs)
Tiempos de actualización con RT	
- con un ciclo de emisión de 250 µs	250 µs a 128 ms
- con un ciclo de emisión de 500 µs	500 µs a 256 ms
- con un ciclo de emisión de 1 ms	1 ms a 512 ms
- con un ciclo de emisión de 2 ms	2 ms a 512 ms
- con un ciclo de emisión de 4 ms	4 ms a 512 ms

Referencia	6ES7510-1DJ01-0AB0 CPU 1510SP-1 PN, 100KB PROG./750KB DATOS
PROFINET IO-Device	
Servicios	
- Comunicación PG/OP	Sí
- S7-Routing	Sí
- Modo isócrono	No
- Comunicación IE abierta	Sí
- IRT	Sí
- MRP	Sí
- MRPD	Sí; Requisitos: IRT
- PROFenergy	Sí
- Shared Device	Sí
- N° de IO Controller con Shared Device, máx.	4
2. Interfaz	
Física de la interfaz	
• Número de puertos	1
• RS 485	Sí; vía módulo CM DP
Funcionalidad	
• Maestro PROFIBUS DP	Sí
• Esclavo PROFIBUS DP	Sí
• Comunicación SIMATIC	Sí
Protocolos	
N° de conexiones	
• Número de conexiones máx.	96
Maestro PROFIBUS DP	
Servicios	
- N° de esclavos DP	125; En total se puede conectar un máximo de 256 unidades periféricas descentralizadas vía AS-i, PROFIBUS o PROFINET
Modo isócrono	
Modo isócrono (aplicación sincronizada hasta el borne)	Sí; Solo en PROFINET; con ciclo OB 6x mínimo de 625 µs
Objetos tecnológicos soportados	
Motion Control	Sí; Nota: el número de ejes influye en el tiempo de ciclo del programa del PLC; Ayuda para selección disponible en la TIA Selection Tool o en SIZER
• Número de recursos de control de movimiento disponibles para objetos tecnológicos (excepto perfiles de levas)	800
• recursos de control de movimiento necesarios	
- por eje de velocidad	40
- por eje de posicionamiento	80
- por eje síncrono	160
- por encóder externo	80
- por leva	20
- por pista de levas	160
- por detector	40
Regulador	
• PID_Compact	Sí; regulador PID universal con optimización integrada
• PID_3Step	Sí; regulador PID con optimización para válvulas integrada
• PID Temp	Sí; Regulador PID con optimización integrada para temperatura

Distributed Controllers

Basado en ET 200SP

CPUs estándar

CPU 1510SP-1 PN

Datos técnicos (continuación)

Referencia	6ES7510-1DJ01-0AB0 CPU 1510SP-1 PN, 100KB PROG./750KB DATOS
Contaje y medida	
• High Speed Counter	Sí
Condiciones ambientales	
Temperatura ambiente en servicio	
• Montaje horizontal, mín.	0 °C
• Montaje horizontal, máx.	60 °C
• Montaje vertical, mín.	0 °C
• Montaje vertical, máx.	50 °C
Configuración	
programación	
Lenguaje de programación	
- KOP	Sí
- FUP	Sí
- AWL	Sí
- SCL	Sí
- GRAPH	Sí

Referencia	6ES7510-1DJ01-0AB0 CPU 1510SP-1 PN, 100KB PROG./750KB DATOS
Protección de know-how	
• Protección de programas de usuario/Protección por contraseña	Sí
• Protección contra copia	Sí
• Protección de bloques	Sí
Protección de acceso	
• Nivel de protección: Protección contra escritura	Sí
• Nivel de protección: Protección contra escritura/lectura	Sí
• Nivel de protección: Protección completa	Sí
Dimensiones	
Ancho	100 mm
Alto	117 mm
Profundidad	75 mm
Pesos	
Peso, aprox.	310 g

7

Datos de pedido

Datos de pedido	Referencia
CPU 1510SP-1 PN	6ES7510-1DJ01-0AB0
Memoria de trabajo de 100 kbytes para programa, 750 Mbytes para datos, interfaz PROFINET IO IRT; necesita una SIMATIC Memory Card	
Accesorios	
CM DP para CPU ET 200SP	6ES7545-5DA00-0AB0
Maestro/esclavo PROFIBUS DP con interfaz eléctrica para la conexión de las CPU ET 200SP a PROFIBUS, hasta 12 Mbits/s	
SIMATIC Memory Card	
4 Mbytes	6ES7954-8LC02-0AA0
12 Mbytes	6ES7954-8LE02-0AA0
24 Mbytes	6ES7954-8LF02-0AA0
256 Mbytes	6ES7954-8LL02-0AA0
2 Gbytes	6ES7954-8LP02-0AA0
32 Gbytes	6ES7954-8LT03-0AA0
Perfil DIN de 35 mm	
• Longitud 483 mm para armarios de 19"	6ES5710-8MA11
• Longitud 530 mm para armarios de 600 mm	6ES5710-8MA21
• Longitud 830 mm para armarios de 900 mm	6ES5710-8MA31
• Longitud 2 m	6ES5710-8MA41
Elemento de conexión PE para perfil soporte de 2000 mm	6ES7590-5AA00-0AA0
BusAdapter BA 2xRJ45	6ES7193-6AR00-0AA0
BusAdapter BA 2xFC para mayor resistencia a choques y vibraciones y mayor compatibilidad electromagnética	6ES7193-6AF00-0AA0
BusAdapter BA 2xSCRJ	6ES7193-6AP00-0AA0
BusAdapter BA SCRJ/RJ45	6ES7193-6AP20-0AA0
BusAdapter BA SCRJ/FC	6ES7193-6AP40-0AA0

Referencia

Referencia	
Plaquita de identificación por referencia	
10 esteras con 16 plaquitas cada una	
Tiras rotulables	
500 tiras rotulables en rollo, gris claro, para impresoras de transferencia térmica de rodillo	6ES7193-6LR10-0AA0
500 tiras rotulables en rollo, amarillo, para impresoras de transferencia térmica de rodillo	6ES7193-6LR10-0AG0
1000 tiras rotulables DIN A4, gris claro, cartón, para impresoras láser	6ES7193-6LA10-0AA0
1000 tiras rotulables DIN A4, amarillo, cartón, para impresoras láser	6ES7193-6LA10-0AG0
IE FC RJ45 Plugs	
Conector RJ45 para Industrial Ethernet dotado de robusta caja de metal y contactos de desplazamiento de aislamiento integrados para conectar cables Industrial Ethernet FC	
IE FC RJ45 Plug 90	
Salida de cable a 90°	
1 unidad	6GK1901-1BB20-2AA0
10 unidades	6GK1901-1BB20-2AB0
50 unidades	6GK1901-1BB20-2AE0
IE FC RJ45 Plug 180	
Salida de cable a 180°	
1 unidad	6GK1901-1BB10-2AA0
10 unidades	6GK1901-1BB10-2AB0
50 unidades	6GK1901-1BB10-2AE0

Datos de pedido	Referencia	Referencia	
IE FC TP Standard Cable GP 2x2 Cable de par trenzado y apantallado de 4 hilos para conectar a IE FC Outlet RJ45/IE FC RJ45 Plug; conforme con PROFINET; con aprobación UL; venta por metros; unidad de suministro máx. 1000 m, pedido mínimo 20 m	6XV1840-2AH10	SIMATIC Manual Collection Manuales electrónicos en DVD, varios idiomas: LOGO!, SIMADYN, Componentes de bus SIMATIC, SIMATIC C7, Periferia descentralizada SIMATIC, SIMATIC HMI, SIMATIC Sensors, SIMATIC NET, SIMATIC PC Based Automation, SIMATIC PCS 7, SIMATIC PG/PC, SIMATIC S7, Software SIMATIC, SIMATIC TDC	6ES7998-8XC01-8YE0
IE FC TP Trailing Cable 2 x 2 (tipo C) Cable de par trenzado y apantallado de 4 hilos para conectar a IE FC Outlet RJ45/IE FC RJ45 Plug 180/90 para uso de cadena portacables; conforme con PROFINET; con aprobación UL; venta por metros; unidad de suministro máx. 1000 m, pedido mínimo 20 m	6XV1840-3AH10	SIMATIC Manual Collection, servicio de actualización durante 1 año DVD con Manual Collection actual, así como tres actualizaciones sucesivas	6ES7998-8XC01-8YE2
IE FC TP Marine Cable 2 x 2 (tipo B) Cable de par trenzado y apantallado de 4 hilos para conectar a IE FC Outlet RJ45/IE FC RJ45 Plug 180/90 con certificación para construcción naval; venta por metros; unidad de suministro máx. 1000 m, pedido mínimo 20 m	6XV1840-4AH10	STEP 7 Professional V14 SP1 Sistema de destino: SIMATIC S7-1200, S7-1500, S7-300, S7-400, WinAC Requisitos: Windows 7 Professional SP1 (64 bits), Windows 7 Enterprise SP1 (64 bits), Windows 7 Ultimate SP1 (64 bits), Windows 8.1 Professional (64 bits), Windows 8.1 Enterprise (64 bits), Windows 10 Professional, versión 1607; Windows 10 Enterprise, versión 1607; Windows 10 Enterprise 2016 LTSB, Windows 10 Enterprise 2015 LTSB, Windows Server 2008 R2 StdE (instalación completa), Windows Server 2012 StdE (instalación completa), Windows Server 2016 Standard (instalación completa); Forma de entrega: alemán, inglés, chino, italiano, francés, español	
IE FC Stripping Tool Herramienta preajustada para pelar con rapidez los cables Industrial Ethernet FC	6GK1901-1GA00	STEP 7 Professional V14 SP1, Floating License 6ES7822-1AA04-0YA5 STEP 7 Professional V14 SP1, Floating License, descarga de software incl. clave de licencia ¹⁾ 6ES7822-1AE04-0YA5 Dirección de correo electrónico necesaria para la entrega	
Manuales del sistema de periferia descentralizada ET 200SP Librería ET 200SP: Colección de manuales para el sistema ET 200SP, compuesta por manual del sistema e información y manuales de producto Los manuales se pueden descargar por Internet en forma de archivo PDF: http://www.siemens.com/simatic-docu		Repuestos Conector de alimentación Repuesto; para conectar la tensión de alimentación de 24 V DC • con bornes de resorte (Push-In); 10 unidades Tapa para la interfaz del BusAdapter 5 unidades Módulo de servidor	6ES7193-4JB00-0AA0 6ES7591-3AA00-0AA0 6ES7193-6PA00-0AA0

¹⁾ Encontrará información actualizada sobre la descarga y la disponibilidad en: <http://www.siemens.com/tia-online-software-delivery>

Distributed Controllers

Basado en ET 200SP

CPUs estándar

CPU 1512SP-1 PN

Sinopsis



- CPU 1512SP-1 PN para SIMATIC ET 200SP basada en S7-1500 CPU 1513-1 PN
- Para aplicaciones con requisitos medios en cuanto a volumen de programas y velocidad de procesamiento, para configuraciones descentralizadas vía PROFINET IO o PROFIBUS DP.
- Permite aumentar la disponibilidad de instalaciones y máquinas
- PROFINET IO-Controller para hasta 128 IO-Devices
- PROFINET I-Device para conectar la CPU como dispositivo PROFINET inteligente con un controlador SIMATIC o un controlador PROFINET I/O no Siemens
- PROFINET Shared I-Device para 4 controladores
- Interfaz PROFINET IO IRT con switch integrado de 3 puertos
- Modo isócrono en PROFINET
- Con múltiples posibilidades de comunicación: Comunicación PG/OP, PROFINET IO, comunicación IE abierta (TCP, ISO-on-TCP y UDP), servidor web y comunicación S7 (con FB cargables)
- OPC UA Server (Data Access) como opción runtime para integrar con facilidad el SIMATIC ET 200SP en sistemas y equipos no Siemens
- Opcionalmente maestro PROFIBUS DP para 125 esclavos PROFIBUS DP (con módulo CM DP 6ES7545-5DA00-0AB0)
- Opcionalmente esclavo PROFIBUS DP (con módulo CM DP 6ES7545-5DA00-0AB0)
- Control de configuración (configuración futura)
- Funciones Motion Control integradas para controlar ejes de velocidad y ejes de posicionamiento; compatibilidad con encoders externos, levas/perfiles de levas y detectores

Nota

Para el funcionamiento de la CPU se requiere una SIMATIC Memory Card.
El BusAdapter no está incluido en el volumen de suministro y debe pedirse por separado.

Datos técnicos

Referencia	6ES7512-1DK01-0AB0 CPU 1512SP-1 PN, 200KB PROG./1MB DATOS
Información general	
Designación del tipo de producto	CPU 1512SP-1 PN
Ingeniería con	
• STEP 7 TIA Portal configurable/ integrado desde versión	V14
Tensión de alimentación	
Tipo de tensión de la alimentación	24 V DC
Pérdidas	
Pérdidas, típ.	5,6 W
Memoria	
Memoria de trabajo	
• Integrada (para programa)	200 kbyte
• Integrada (para datos)	1 Mbyte
Memoria de carga	
• enchufable (SIMATIC Memory Card), máx.	32 Gbyte
Tiempos de ejecución de la CPU	
para operaciones de bits, típ.	48 ns
para operaciones a palabras, típ.	58 ns
para aritmética de coma fija, típ.	77 ns
para aritmética de coma flotante, típ.	307 ns
Contadores, temporizadores y su remanencia	
Contadores S7	
• Cantidad	2 048
Contadores IEC	
• Cantidad	cualquiera (limitado solo por la memoria de trabajo)
Temporizadores S7	
• Cantidad	2 048
Temporizadores IEC	
• Cantidad	cualquiera (limitado solo por la memoria de trabajo)
Áreas de datos y su remanencia	
Marcas	
• Número, máx.	16 kbyte
Área de direcciones	
Área de direcciones de periferia	
• Entradas	32 kbyte; Todas las entradas están en la imagen de proceso
• Salidas	32 kbyte; Todas las salidas están en la imagen de proceso
Espacio de direcciones por módulo	
• Espacio de direcciones por módulo, máx.	288 byte; Tanto para datos de entrada como de salida
Espacio de direcciones por estación	
• Espacio de direcciones por estación, máx.	2 560 byte; Para entradas y salidas centrales; depende de la configuración; 2 048 bytes para módulos ET 200SP + 512 bytes para módulos ET 200AL
Hora	
Reloj	
• Tipo	Reloj por hardware

Datos técnicos (continuación)

Referencia	6ES7512-1DK01-0AB0 CPU 1512SP-1 PN, 200KB PROG./1MB DATOS
1. Interfaz	
Física de la interfaz	
• Número de puertos	3; 1. ^a integr. + 2. ^a a través de BusAdapter
• Switch integrado	Sí
• RJ 45 (Ethernet)	Sí; X1 P3; opc. X1 P1 y X1 P2 a través de BusAdapter BA 2x RJ45
• BusAdapter (PROFINET)	Sí; BusAdapter utilizables: BA 2x RJ45, BA 2x FC, BA 2x SCRJ, BA SCRJ / RJ45, BA SCRJ / FC, BA 2x LC, BA LC / RJ45, BA LC / FC
Funcionalidad	
• PROFINET IO-Controller	Sí
• PROFINET IO-Device	Sí
• Comunicación SIMATIC	Sí
• Comunicación IE abierta	Sí
• Servidores web	Sí
• Redundancia del medio	Sí
PROFINET IO-Controller	
Servicios	
- Comunicación PG/OP	Sí
- S7-Routing	Sí
- Modo isócrono	Sí
- Comunicación IE abierta	Sí
- IRT	Sí
- MRP	Sí; como administrador de redundancia MRP y/o cliente MRP; número máx. de dispositivos en el anillo: 50
- MRPD	Requisitos: IRT
- PROFIenergy	Sí
- Arranque priorizado	Sí; máx. 32 PROFINET Devices
- N° de IO Devices que se pueden conectar en total, máx.	128; En total se puede conectar un máximo de 512 unidades periféricas descentralizadas vía AS-i, PROFIBUS o PROFINET
- de los cuales, IO devices con IRT, máx.	64
- N° de IO-Devices conectables para RT, máx.	128
- de ellos, en línea, máx.	128
- N° de IO-Devices activables/desactivables simultáneamente, máx.	8; En total a través de todas las interfaces
- N° de IO-Devices por herramienta, máx.	8
- Tiempos de actualización	El valor mínimo del tiempo de actualización también depende de la parte de comunicación ajustada para PROFINET IO, de la cantidad de IO-Devices y de la cantidad de datos útiles configurados
Tiempo de actualización con IRT	
- con un ciclo de emisión de 250 µs	250 µs a 4 ms. Nota: con IRT en modo isócrono es determinante el tiempo de refresco mínimo de 500 µs del OB isócrono
- con un ciclo de emisión de 500 µs	500 µs a 8 ms
- con un ciclo de emisión de 1 ms	1 ms a 16 ms
- con un ciclo de emisión de 2 ms	2 ms a 32 ms
- con un ciclo de emisión de 4 ms	4 ms a 64 ms
- Con IRT y parametrización de tiempos de ciclo de envío "impares"	Tiempo de actualización = ciclo de emisión "impar" ajustado (cualquier múltiplo de 125 µs: 375 µs, 625 µs ... 3 875 µs)

Referencia	6ES7512-1DK01-0AB0 CPU 1512SP-1 PN, 200KB PROG./1MB DATOS
Tiempos de actualización con RT	
- con un ciclo de emisión de 250 µs	250 µs a 128 ms
- con un ciclo de emisión de 500 µs	500 µs a 256 ms
- con un ciclo de emisión de 1 ms	1 ms a 512 ms
- con un ciclo de emisión de 2 ms	2 ms a 512 ms
- con un ciclo de emisión de 4 ms	4 ms a 512 ms
PROFINET IO-Device	
Servicios	
- Comunicación PG/OP	Sí
- S7-Routing	Sí
- Modo isócrono	No
- Comunicación IE abierta	Sí
- IRT	Sí
- MRP	Sí
- MRPD	Sí; Requisitos: IRT
- PROFIenergy	Sí
- Shared Device	Sí
- N° de IO Controller con Shared Device, máx.	4
2. Interfaz	
Física de la interfaz	
• Número de puertos	1
• RS 485	Sí; vía módulo CM DP
Funcionalidad	
• Maestro PROFIBUS DP	Sí
• Esclavo PROFIBUS DP	Sí
• Comunicación SIMATIC	Sí
Protocolos	
N° de conexiones	
• Número de conexiones máx.	128
Maestro PROFIBUS DP	
Servicios	
- N° de esclavos DP	125; En total se puede conectar un máximo de 512 unidades periféricas descentralizadas vía AS-i, PROFIBUS o PROFINET
Modo isócrono	
Modo isócrono (aplicación sincronizada hasta el borne)	Sí; Solo en PROFINET; con ciclo OB 6x mínimo de 625 µs
Objetos tecnológicos soportados	
Motion Control	Sí; Nota: el número de objetos tecnológicos influye en el tiempo de ciclo del programa del PLC; ayuda para selección disponible en la TIA Selection Tool o en SIZER
• Número de recursos de control de movimiento disponibles para objetos tecnológicos (excepto perfiles de levas)	800
• recursos de control de movimiento necesarios	
- por eje de velocidad	40
- por eje de posicionamiento	80
- por eje síncrono	160
- por encóder externo	80
- por leva	20
- por pista de levas	160
- por detector	40

Distributed Controllers

Basado en ET 200SP

CPUs estándar

CPU 1512SP-1 PN

Datos técnicos (continuación)

Referencia	6ES7512-1DK01-0AB0 CPU 1512SP-1 PN, 200KB PROG./1MB DATOS
Regulador	
• PID_Compact	Sí; regulador PID universal con optimización integrada
• PID_3Step	Sí; regulador PID con optimización para válvulas integrada
• PID Temp	Sí; Regulador PID con optimización integrada para temperatura
Contaje y medida	
• High Speed Counter	Sí
Condiciones ambientales	
Temperatura ambiente en servicio	
• Montaje horizontal, mín.	0 °C
• Montaje horizontal, máx.	60 °C
• Montaje vertical, mín.	0 °C
• Montaje vertical, máx.	50 °C
Configuración programación	
Lenguaje de programación	
- KOP	Sí
- FUP	Sí
- AWL	Sí
- SCL	Sí
- GRAPH	Sí

Referencia	6ES7512-1DK01-0AB0 CPU 1512SP-1 PN, 200KB PROG./1MB DATOS
Protección de know-how	
• Protección de programas de usuario/Protección por contraseña	Sí
• Protección contra copia	Sí
• Protección de bloques	Sí
Protección de acceso	
• Nivel de protección: Protección contra escritura	Sí
• Nivel de protección: Protección contra escritura/lectura	Sí
• Nivel de protección: Protección completa	Sí
Dimensiones	
Ancho	100 mm
Alto	117 mm
Profundidad	75 mm
Pesos	
Peso, aprox.	310 g

7

Datos de pedido

Datos de pedido	Referencia
CPU 1512SP-1 PN	6ES7512-1DK01-0AB0
Memoria de trabajo de 200 kbytes para programa, 1 Mbyte para datos, interfaz PROFINET IO IRT; necesita una SIMATIC Memory Card	
Accesorios	
CM DP para CPU ET 200SP	6ES7545-5DA00-0AB0
Maestro/esclavo PROFIBUS DP con interfaz eléctrica para la conexión de las CPU ET 200SP a PROFIBUS, hasta 12 Mbits/s	
SIMATIC Memory Card	
4 Mbytes	6ES7954-8LC02-0AA0
12 Mbytes	6ES7954-8LE02-0AA0
24 Mbytes	6ES7954-8LF02-0AA0
256 Mbytes	6ES7954-8LL02-0AA0
2 Gbytes	6ES7954-8LP02-0AA0
32 Gbytes	6ES7954-8LT03-0AA0
Perfil DIN de 35 mm	
• Longitud 483 mm para armarios de 19"	6ES5710-8MA11
• Longitud 530 mm para armarios de 600 mm	6ES5710-8MA21
• Longitud 830 mm para armarios de 900 mm	6ES5710-8MA31
• Longitud 2 m	6ES5710-8MA41
Elemento de conexión PE para perfil soporte de 2000 mm	6ES7590-5AA00-0AA0

Referencia

Referencia	Referencia
BusAdapter BA 2xRJ45	6ES7193-6AR00-0AA0
BusAdapter BA 2xFC para mayor resistencia a choques y vibraciones y mayor compatibilidad electromagnética	6ES7193-6AF00-0AA0
BusAdapter BA 2xSCRJ	6ES7193-6AP00-0AA0
BusAdapter BA SCRJ/RJ45	6ES7193-6AP20-0AA0
BusAdapter BA SCRJ/FC	6ES7193-6AP40-0AA0
BusAdapter BA 2XLC	6ES7193-6AG00-0AA0
BusAdapter BA LC/RJ45	6ES7193-6AG20-0AA0
BusAdapter BA LC/FC	6ES7193-6AG40-0AA0
Plaquita de identificación por referencia	6ES7193-6LF30-0AW0
10 esteras con 16 plaquitas cada una	
Tiras rotulables	
500 tiras rotulables en rollo, gris claro, para impresoras de transferencia térmica de rodillo	6ES7193-6LR10-0AA0
500 tiras rotulables en rollo, amarillo, para impresoras de transferencia térmica de rodillo	6ES7193-6LR10-0AG0
1000 tiras rotulables DIN A4, gris claro, cartón, para impresoras láser	6ES7193-6LA10-0AA0
1000 tiras rotulables DIN A4, amarillo, cartón, para impresoras láser	6ES7193-6LA10-0AG0

Datos de pedido	Referencia	Referencia	
IE FC RJ45 Plugs Conector RJ45 para Industrial Ethernet dotado de robusta caja de metal y contactos de desplazamiento de aislamiento integrados para conectar cables Industrial Ethernet FC		SIMATIC Manual Collection Manuales electrónicos en DVD, varios idiomas: LOGO!, SIMADYN, Componentes de bus SIMATIC, SIMATIC C7, Periferia descentralizada SIMATIC, SIMATIC HMI, SIMATIC Sensors, SIMATIC NET, SIMATIC PC Based Automation, SIMATIC PCS 7, SIMATIC PG/PC, SIMATIC S7, Software SIMATIC, SIMATIC TDC	6ES7998-8XC01-8YE0
IE FC RJ45 Plug 90 Salida de cable a 90° 1 unidad 10 unidades 50 unidades	6GK1901-1BB20-2AA0 6GK1901-1BB20-2AB0 6GK1901-1BB20-2AE0	SIMATIC Manual Collection, servicio de actualización durante 1 año DVD con Manual Collection actual, así como tres actualizaciones sucesivas	6ES7998-8XC01-8YE2
IE FC RJ45 Plug 180 Salida de cable a 180° 1 unidad 10 unidades 50 unidades	6GK1901-1BB10-2AA0 6GK1901-1BB10-2AB0 6GK1901-1BB10-2AE0	STEP 7 Professional V14 SP1 Sistema de destino: SIMATIC S7-1200, S7-1500, S7-300, S7-400, WinAC Requisitos: Windows 7 Professional SP1 (64 bits), Windows 7 Enterprise SP1 (64 bits), Windows 7 Ultimate SP1 (64 bits), Windows 8.1 Professional (64 bits), Windows 8.1 Enterprise (64 bits), Windows 10 Professional, versión 1607; Windows 10 Enterprise, versión 1607; Windows 10 Enterprise 2016 LTSC, Windows 10 Enterprise 2015 LTSC, Windows Server 2008 R2 StdE (instalación completa), Windows Server 2012 StdE (instalación completa), Windows Server 2016 Standard (instalación completa); Forma de entrega: alemán, inglés, chino, italiano, francés, español	
IE FC TP Standard Cable GP 2x2 Cable de par trenzado y apantallado de 4 hilos para conectar a IE FC Outlet RJ45/IE FC RJ45 Plug; conforme con PROFINET; con aprobación UL; venta por metros; unidad de suministro máx. 1000 m, pedido mínimo 20 m	6XV1840-2AH10	STEP 7 Professional V14 SP1, Floating License	6ES7822-1AA04-0YA5
IE FC TP Trailing Cable 2 x 2 (tipo C) Cable de par trenzado y apantallado de 4 hilos para conectar a IE FC Outlet RJ45/IE FC RJ45 Plug 180/90 para uso de cadena portables; conforme con PROFINET; con aprobación UL; venta por metros; unidad de suministro máx. 1000 m, pedido mínimo 20 m	6XV1840-3AH10	STEP 7 Professional V14 SP1, Floating License, descarga de software incl. clave de licencia ¹⁾ Dirección de correo electrónico necesaria para la entrega	6ES7822-1AE04-0YA5
IE FC TP Marine Cable 2 x 2 (tipo B) Cable de par trenzado y apantallado de 4 hilos para conectar a IE FC Outlet RJ45/IE FC RJ45 Plug 180/90 con certificación para construcción naval; venta por metros; unidad de suministro máx. 1000 m, pedido mínimo 20 m	6XV1840-4AH10	Repuestos Conector de alimentación Repuesto; para conectar la tensión de alimentación de 24 V DC • con bornes de resorte (Push-In); 10 unidades	6ES7193-4JB00-0AA0
IE FC Stripping Tool Herramienta preajustada para pelar con rapidez los cables Industrial Ethernet FC	6GK1901-1GA00	Tapa para la interfaz del BusAdapter 5 unidades	6ES7591-3AA00-0AA0
Manuales del sistema de periferia descentralizada ET 200SP Librería ET 200SP: Colección de manuales para el sistema ET 200SP, compuesta por manual del sistema e información y manuales de producto Los manuales se pueden descargar por Internet en forma de archivo PDF: http://www.siemens.com/simatic-docu		Módulo de servidor	6ES7193-6PA00-0AA0

¹⁾ Encontrará información actualizada sobre la descarga y la disponibilidad en: <http://www.siemens.com/tia-online-software-delivery>

Distributed Controllers

Basado en ET 200SP
SIPLUS CPUs estándar

SIPLUS CPU 1510SP-1 PN

Sinopsis

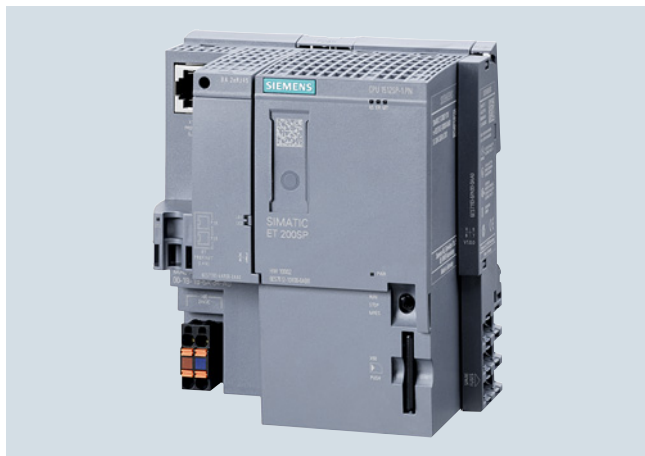

- SIPLUS CPU 1510SP-1 PN para SIPLUS ET 200SP basadas en SIPLUS S7-1500 CPU 1511-1 PN
- Para soluciones de control potentes con ET 200SP
- Permite aumentar la disponibilidad de instalaciones y máquinas
- PROFINET IO-Controller para hasta 64 IO-Devices
- PROFINET I-Device para conectar la CPU como dispositivo PROFINET inteligente con un controlador SIMATIC o un controlador PROFINET I/O no Siemens
- PROFINET Shared I-Device para 4 controladores
- Interfaz PROFINET IO IRT con switch integrado de 3 puertos
- Modo isócrono en PROFINET
- Con múltiples posibilidades de comunicación: Comunicación PG/OP, PROFINET IO, comunicación IE abierta (TCP, ISO-on-TCP y UDP), servidor web y comunicación S7 (con FB cargables)
- Opcionalmente maestro PROFIBUS DP para 125 esclavos PROFIBUS DP (con módulo CM DP 6ES7545-5DA00-0AB0)
- Opcionalmente esclavo PROFIBUS DP (con módulo CM DP 6ES7545-5DA00-0AB0)
- Control de configuración (configuración futura)
- Funciones Motion Control integradas para controlar ejes de velocidad y ejes de posicionamiento; compatibilidad con encoders externos

Nota

Para el funcionamiento de la CPU se requiere una SIMATIC Memory Card.

El BusAdapter no está incluido en el volumen de suministro y debe pedirse por separado.

Los productos SIPLUS extreme se basan en productos SIMATIC estándar. Los contenidos aquí enumerados se han tomado de los correspondientes productos estándar. Se complementan con información específica de SIPLUS extreme.

Datos técnicos

Referencia	6AG1510-1DJ01-2AB0
Based on	6ES7510-1DJ01-0AB0 SIPLUS ET 200SP CPU 1510SP-1 PN
Condiciones ambientales	
Temperatura ambiente en servicio	
• Montaje horizontal, mín.	-40 °C; = Tmin; Startup @ -25 °C
• Montaje horizontal, máx.	60 °C
• Montaje vertical, mín.	0 °C
• Montaje vertical, máx.	50 °C
Condiciones ambientales aumentadas	
• Referida a temperatura ambiente-presión atmosférica-altitud de instalación	Tmín ... Tmáx a 1080 hPa ... 795 hPa (-1000 m ... +2000 m) // Tmín ... (Tmáx - 10 K) a 795 hPa ... 658 hPa (+2000 m ... +3500 m) // Tmín ... (Tmáx - 20 K) a 658 hPa ... 540 hPa (+3500 m ... +5000 m)
Humedad relativa del aire	
- Con condensación, ensayado según IEC 60068-2-38, máx.	100 %; HR incl. condensación/helada (no poner en marcha si hay condensación); montaje horizontal
Resistencia	
- a sustancias biológicamente activas/conforme con EN 60721-3-3	Si
- a sustancias químicamente activas/conforme con EN 60721-3-3	Si; clase 3C4 (HR < 75 %) incl. niebla salina según EN 60068-2-52 (grado de severidad 3). ¡Las tapas de conectores suministradas deben permanecer en las interfaces no utilizadas durante el servicio!
- a sustancias mecánicamente activas/conforme con EN 60721-3-3	Si; clase 3S4 incl. arena, polvo. ¡Las cubiertas de conectores suministradas deben permanecer en las interfaces no utilizadas durante el servicio!

Datos de pedido	Referencia		Referencia
<p>SIPLUS CPU 1510SP-1 PN</p> <p>(rango de temperatura ampliado y presencia de atmósfera agresiva)</p> <p>Memoria de trabajo de 100 kbytes para programa, 750 Mbytes para datos, interfaz PROFINET IO IRT; se requiere una SIMATIC Memory Card</p>	<p>6AG1510-1DJ01-2AB0</p>	<p>Accesorios</p> <p>BusAdapter BA 2xRJ45</p> <p>(rango de temperatura ampliado y presencia de atmósfera agresiva)</p> <p>BusAdapter BA 2xFC para mayor resistencia a choques y vibraciones y mayor compatibilidad electromagnética</p> <p>(rango de temperatura ampliado y presencia de atmósfera agresiva)</p> <p>IE FC RJ45 Plugs</p> <p>Conector RJ45 para Industrial Ethernet dotado de robusta caja de metal y contactos de desplazamiento de aislamiento integrados para conectar cables Industrial Ethernet FC</p> <p>IE FC RJ45 Plug 180</p> <p>(rango de temperatura ampliado y presencia de atmósfera agresiva)</p> <p>Salida de cable a 180°</p> <p>1 unidad</p> <p>Otros accesorios</p>	<p>6AG1193-6AR00-7AA0</p> <p>6AG1193-6AF00-7AA0</p> <p>6AG1901-1BB10-7AA0</p> <p>ver SIMATIC ET 200SP, CPU 1510SP-1 PN, página 7/4</p>

Distributed Controllers

Basado en ET 200SP
SIPLUS CPUs estándar

SIPLUS CPU 1512SP-1 PN

Sinopsis

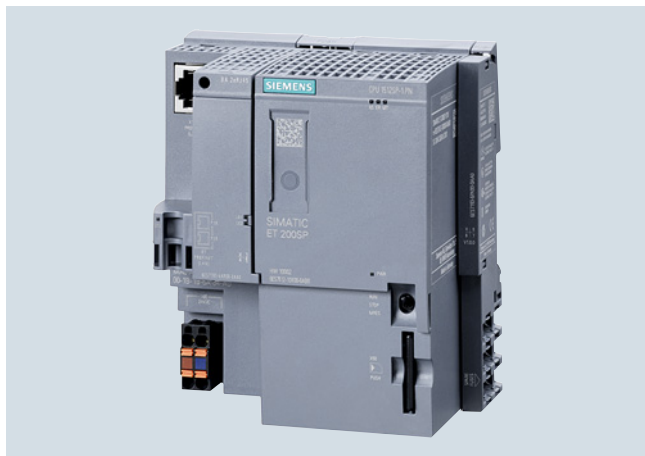

- SIPLUS CPU 1512SP-1 PN para SIPLUS ET 200SP basadas en SIPLUS S7-1500 CPU 1513-1 PN
- Para aplicaciones con requisitos medios en cuanto a volumen de programas y velocidad de procesamiento, para configuraciones descentralizadas vía PROFINET IO o PROFIBUS DP.
- Permite aumentar la disponibilidad de instalaciones y máquinas
- PROFINET IO-Controller para hasta 128 IO-Devices
- PROFINET I-Device para conectar la CPU como dispositivo PROFINET inteligente con un controlador SIMATIC o un controlador PROFINET I/O no Siemens
- PROFINET Shared I-Device para 4 controladores
- Interfaz PROFINET IO IRT con switch integrado de 3 puertos
- Modo isócrono en PROFINET
- Con múltiples posibilidades de comunicación: Comunicación PG/OP, PROFINET IO, comunicación IE abierta (TCP, ISO-on-TCP y UDP), servidor web y comunicación S7 (con FB cargables)
- Opcionalmente maestro PROFIBUS DP para 125 esclavos PROFIBUS DP (con módulo CM DP 6ES7545-5DA00-0AB0)
- Opcionalmente esclavo PROFIBUS DP (con módulo CM DP 6ES7545-5DA00-0AB0)
- Control de configuración (configuración futura)
- Funciones Motion Control integradas para controlar ejes de velocidad y ejes de posicionamiento; compatibilidad con encoders externos

Nota

Para el funcionamiento de la CPU se requiere una SIMATIC Memory Card.

El BusAdapter no está incluido en el volumen de suministro y debe pedirse por separado.

Los productos SIPLUS extreme se basan en productos SIMATIC estándar. Los contenidos aquí enumerados se han tomado de los correspondientes productos estándar. Se complementan con información específica de SIPLUS extreme.

Datos técnicos

Referencia	6AG1512-1DK01-2AB0
Based on	6ES7512-1DK01-0AB0 SIPLUS ET 200SP CPU 1512SP-1 PN
Condiciones ambientales	
Temperatura ambiente en servicio	
• Montaje horizontal, mín.	-40 °C; = Tmin; Startup @ -25 °C
• Montaje horizontal, máx.	60 °C
• Montaje vertical, mín.	0 °C
• Montaje vertical, máx.	50 °C
Condiciones ambientales aumentadas	
• Referida a temperatura ambiente-presión atmosférica-altitud de instalación	Tmín ... Tmáx a 1080 hPa ... 795 hPa (-1000 m ... +2000 m) // Tmín ... (Tmáx - 10 K) a 795 hPa ... 658 hPa (+2000 m ... +3500 m) // Tmín ... (Tmáx - 20 K) a 658 hPa ... 540 hPa (+3500 m ... +5000 m)
Humedad relativa del aire	
- Con condensación, ensayado según IEC 60068-2-38, máx.	100 %; HR incl. condensación/helada (no poner en marcha si hay condensación); montaje horizontal
Resistencia	
- a sustancias biológicamente activas/conforme con EN 60721-3-3	Si
- a sustancias químicamente activas/conforme con EN 60721-3-3	Si; clase 3C4 (HR < 75 %) incl. niebla salina según EN 60068-2-52 (grado de severidad 3). ¡Las tapas de conectores suministradas deben permanecer en las interfaces no utilizadas durante el servicio!
- a sustancias mecánicamente activas/conforme con EN 60721-3-3	Si; clase 3S4 incl. arena, polvo. ¡Las cubiertas de conectores suministradas deben permanecer en las interfaces no utilizadas durante el servicio!

Datos de pedido	Referencia		Referencia
<p>SIPLUS CPU 1512SP-1 PN</p> <p>(rango de temperatura ampliado y presencia de atmósfera agresiva)</p> <p>Memoria de trabajo de 200 kbytes para programa, 1 Mbyte para datos, interfaz PROFINET IO IRT; se requiere una SIMATIC Memory Card</p>	<p>6AG1512-1DK01-2AB0</p>	<p>Accesorios</p> <p>BusAdapter BA 2xRJ45</p> <p>(rango de temperatura ampliado y presencia de atmósfera agresiva)</p> <p>BusAdapter BA 2xFC para mayor resistencia a choques y vibraciones y mayor compatibilidad electromagnética</p> <p>(rango de temperatura ampliado y presencia de atmósfera agresiva)</p> <p>IE FC RJ45 Plugs</p> <p>Conector RJ45 para Industrial Ethernet dotado de robusta caja de metal y contactos de desplazamiento de aislamiento integrados para conectar cables Industrial Ethernet FC</p> <p>IE FC RJ45 Plug 180</p> <p>Salida de cable a 180°</p> <p>1 unidad</p> <p>Otros accesorios</p>	<p>6AG1193-6AR00-7AA0</p> <p>6AG1193-6AF00-7AA0</p> <p>6AG1901-1BB10-7AA0</p> <p>ver SIMATIC ET 200SP, CPU 1512SP-1 PN, página 7/8</p>

Distributed Controllers

Basado en ET 200SP
CPU de seguridad

CPU 1510SP F-1 PN

Sinopsis



- CPU 1510SP F-1 PN para SIMATIC ET 200SP basada en S7-1500 CPU 1511F-1 PN
- Para soluciones de control potentes con ET 200SP
- Permite aumentar la disponibilidad de instalaciones y máquinas
- Soporta PROFIsafe tanto en configuración central como descentralizada
- PROFINET IO-Controller para hasta 64 IO-Devices
- PROFINET I-Device para conectar la CPU como dispositivo PROFINET inteligente con un controlador SIMATIC o un controlador PROFINET I/O no Siemens
- PROFINET Shared I-Device para 4 controladores
- Interfaz PROFINET IO IRT con switch integrado de 3 puertos
- Modo isócrono en PROFINET
- Con múltiples posibilidades de comunicación: Comunicación PG/OP, PROFINET IO, comunicación IE abierta (TCP, ISO-on-TCP y UDP), servidor web y comunicación S7 (con FB cargables)
- Opcionalmente maestro PROFIBUS para 125 esclavos PROFIBUS DP (con módulo CM DP 6ES7545-5DA00-0AB0)
- Control de configuración (configuración futura)
- Funciones Motion Control integradas para controlar ejes de velocidad y ejes de posicionamiento; compatibilidad con encoders externos

Nota

Para el funcionamiento de la CPU se requiere una SIMATIC Memory Card.

El BusAdapter no está incluido en el volumen de suministro y debe pedirse por separado.

Datos técnicos

Referencia	6ES7510-1SJ01-0AB0 CPU1510SP F-1 PN, 150KB PROG./750KB DATOS
Información general	
Designación del tipo de producto	CPU 1510SP F-1 PN
Ingeniería con	
• STEP 7 TIA Portal configurable/ integrado desde versión	V14
Tensión de alimentación	
Tipo de tensión de la alimentación	24 V DC
Pérdidas	
Pérdidas, típ.	5,6 W
Memoria	
Memoria de trabajo	
• Integrada (para programa)	150 kbyte
• Integrada (para datos)	750 kbyte
Memoria de carga	
• enchufable (SIMATIC Memory Card), máx.	32 Gbyte
Tiempos de ejecución de la CPU	
para operaciones de bits, típ.	72 ns
para operaciones a palabras, típ.	86 ns
para aritmética de coma fija, típ.	115 ns
para aritmética de coma flotante, típ.	461 ns
Contadores, temporizadores y su remanencia	
Contadores S7	
• Cantidad	2 048
Contadores IEC	
• Cantidad	cualquiera (limitado solo por la memoria de trabajo)
Temporizadores S7	
• Cantidad	2 048
Temporizadores IEC	
• Cantidad	cualquiera (limitado solo por la memoria de trabajo)
Áreas de datos y su remanencia	
Marcas	
• Número, máx.	16 kbyte
Área de direcciones	
Área de direcciones de periferia	
• Entradas	32 kbyte; Todas las entradas están en la imagen de proceso
• Salidas	32 kbyte; Todas las salidas están en la imagen de proceso
Espacio de direcciones por módulo	
• Espacio de direcciones por módulo, máx.	288 byte; Tanto para datos de entrada como de salida
Espacio de direcciones por estación	
• Espacio de direcciones por estación, máx.	2 560 byte; Para entradas y salidas centrales; depende de la configuración; 2 048 bytes para módulos ET 200SP + 512 bytes para módulos ET 200AL
Hora	
Reloj	
• Tipo	Reloj por hardware
1. Interfaz	
Física de la interfaz	
• Número de puertos	3; 1. ^a integr. + 2. ^a a través de BusAdapter
• Switch integrado	Sí
• RJ 45 (Ethernet)	Sí; X1 P3; opc. X1 P1 y X1 P2 a través de BusAdapter BA 2x RJ45
• BusAdapter (PROFINET)	Sí; BusAdapter utilizables: BA 2x RJ45, BA 2x FC

Datos técnicos (continuación)

Referencia	6ES7510-1SJ01-0AB0 CPU 1510SP F-1 PN, 150KB PROG./750KB DATOS
Funcionalidad	
• PROFINET IO-Controller	Sí
• PROFINET IO-Device	Sí
• Comunicación SIMATIC	Sí
• Comunicación IE abierta	Sí
• Servidores web	Sí
• Redundancia del medio	Sí
PROFINET IO-Controller	
Servicios	
- Comunicación PG/OP	Sí
- S7-Routing	Sí
- Modo isócrono	Sí
- Comunicación IE abierta	Sí
- IRT	Sí
- MRP	Sí; como administrador de redundancia MRP y/o cliente MRP; número máx. de dispositivos en el anillo: 50
- MRPD	Sí; Requisitos: IRT
- PROFIenergy	Sí
- Arranque priorizado	Sí; máx. 32 PROFINET Devices
- N° de IO Devices que se pueden conectar en total, máx.	64; En total se puede conectar un máximo de 256 unidades periféricas descentralizadas vía AS-i, PROFIBUS o PROFINET
- de los cuales, IO devices con IRT, máx.	64
- N° de IO-Devices conectables para RT, máx.	64
- de ellos, en línea, máx.	64
- N° de IO-Devices activables/desactivables simultáneamente, máx.	8; En total a través de todas las interfaces
- N° de IO-Devices por herramienta, máx.	8
- Tiempos de actualización	El valor mínimo del tiempo de actualización también depende de la parte de comunicación ajustada para PROFINET IO, de la cantidad de IO-Devices y de la cantidad de datos útiles configurados
Tiempo de actualización con IRT	
- con un ciclo de emisión de 250 µs	250 µs a 4 ms. Nota: con IRT en modo isócrono es determinante el tiempo de refresco mínimo de 625 µs del OB isócrono
- con un ciclo de emisión de 500 µs	500 µs a 8 ms. Nota: con IRT en modo isócrono es determinante el tiempo de refresco mínimo de 625 µs del OB isócrono
- con un ciclo de emisión de 1 ms	1 ms a 16 ms
- con un ciclo de emisión de 2 ms	2 ms a 32 ms
- con un ciclo de emisión de 4 ms	4 ms a 64 ms
- Con IRT y parametrización de tiempos de ciclo de envío "impares"	Tiempo de actualización = ciclo de emisión "impar" ajustado (cualquier múltiplo de 125 µs: 375 µs, 625 µs ... 3 875 µs)
Tiempos de actualización con RT	
- con un ciclo de emisión de 250 µs	250 µs a 128 ms
- con un ciclo de emisión de 500 µs	500 µs a 256 ms
- con un ciclo de emisión de 1 ms	1 ms a 512 ms
- con un ciclo de emisión de 2 ms	2 ms a 512 ms
- con un ciclo de emisión de 4 ms	4 ms a 512 ms

Referencia	6ES7510-1SJ01-0AB0 CPU 1510SP F-1 PN, 150KB PROG./750KB DATOS
PROFINET IO-Device	
Servicios	
- Comunicación PG/OP	Sí
- S7-Routing	Sí
- Modo isócrono	No
- Comunicación IE abierta	Sí
- IRT	Sí
- MRP	Sí
- MRPD	Sí; Requisitos: IRT
- PROFIenergy	Sí
- Shared Device	Sí
- N° de IO Controller con Shared Device, máx.	4
2. Interfaz	
Física de la interfaz	
• Número de puertos	1
• RS 485	Sí; vía módulo CM DP
Funcionalidad	
• Maestro PROFIBUS DP	Sí
• Esclavo PROFIBUS DP	Sí
• Comunicación SIMATIC	Sí
Protocolos	
N° de conexiones	
• Número de conexiones máx.	96
Maestro PROFIBUS DP	
Servicios	
- N° de esclavos DP	125; En total se puede conectar un máximo de 256 unidades periféricas descentralizadas vía AS-i, PROFIBUS o PROFINET
Modo isócrono	
Modo isócrono (aplicación sincronizada hasta el borne)	Sí; Solo en PROFINET; con ciclo OB 6x mínimo de 625 µs
Objetos tecnológicos soportados	
Motion Control	Sí; Nota: el número de ejes influye en el tiempo de ciclo del programa del PLC; Ayuda para selección disponible en la TIA Selection Tool o en SIZER
• Número de recursos de control de movimiento disponibles para objetos tecnológicos (excepto perfiles de levas)	1 600
• recursos de control de movimiento necesarios	
- por eje de velocidad	80
- por eje de posicionamiento	160
- por eje síncrono	160
- por encóder externo	80
- por leva	20
- por pista de levas	160
- por detector	40
Regulador	
• PID_Compact	Sí; regulador PID universal con optimización integrada
• PID_3Step	Sí; regulador PID con optimización para válvulas integrada
• PID Temp	Sí; Regulador PID con optimización integrada para temperatura
Contaje y medida	
• High Speed Counter	Sí

Distributed Controllers

Basado en ET 200SP

CPUs de seguridad

CPU 1510SP F-1 PN

Datos técnicos (continuación)

Referencia	6ES7510-1SJ01-0AB0 CPU 1510SP F-1 PN, 150KB PROG./750KB DATOS
Clase de seguridad máx. alcanzable operando en modo de seguridad	
Probabilidad de fallo (para una vida útil de 20 y un tiempo de reparación de 100 horas)	
- Low demand mode: PFDAvg según SIL3	< 2,00E-05
- High demand/continuous mode: PFH según SIL3	< 1,00E-09 1/h
Condiciones ambientales	
Temperatura ambiente en servicio	
• Montaje horizontal, mín.	0 °C
• Montaje horizontal, máx.	60 °C
• Montaje vertical, mín.	0 °C
• Montaje vertical, máx.	50 °C
Configuración programación	
Lenguaje de programación	
- KOP	Sí; incl. seguridad positiva (failsafe)
- FUP	Sí; incl. seguridad positiva (failsafe)
- AWL	Sí
- SCL	Sí
- GRAPH	Sí

Referencia	6ES7510-1SJ01-0AB0 CPU 1510SP F-1 PN, 150KB PROG./750KB DATOS
Protección de know-how	
• Protección de programas de usuario/Protección por contraseña	Sí
• Protección contra copia	Sí
• Protección de bloques	Sí
Protección de acceso	
• Nivel de protección: Protección contra escritura	Sí
• Nivel de protección: Protección contra escritura/lectura	Sí
• Nivel de protección: Protección completa	Sí
Dimensiones	
Ancho	100 mm
Alto	117 mm
Profundidad	75 mm
Pesos	
Peso, aprox.	310 g

Datos de pedido

Datos de pedido	Referencia
CPU 1510SP F-1 PN	6ES7510-1SJ01-0AB0
Memoria de trabajo de 150 kbytes para programa, 750 Mbytes para datos, interfaz PROFINET IO IRT; necesita una SIMATIC Memory Card	
Accesorios	
CM DP para CPU ET 200SP	6ES7545-5DA00-0AB0
Maestro/esclavo PROFIBUS DP con interfaz eléctrica para la conexión de las CPU ET 200SP a PROFIBUS, hasta 12 Mbits/s	
SIMATIC Memory Card	
4 Mbytes	6ES7954-8LC02-0AA0
12 Mbytes	6ES7954-8LE02-0AA0
24 Mbytes	6ES7954-8LF02-0AA0
256 Mbytes	6ES7954-8LL02-0AA0
2 Gbytes	6ES7954-8LP02-0AA0
32 Gbytes	6ES7954-8LT03-0AA0
Perfil DIN de 35 mm	
• Longitud 483 mm para armarios de 19"	6ES5710-8MA11
• Longitud 530 mm para armarios de 600 mm	6ES5710-8MA21
• Longitud 830 mm para armarios de 900 mm	6ES5710-8MA31
• Longitud 2 m	6ES5710-8MA41
Elemento de conexión PE para perfil soporte de 2000 mm	6ES7590-5AA00-0AA0

Referencia

Referencia	Referencia
BusAdapter BA 2xRJ45	6ES7193-6AR00-0AA0
BusAdapter BA 2xFC para mayor resistencia a choques y vibraciones y mayor compatibilidad electromagnética	6ES7193-6AF00-0AA0
BusAdapter BA 2xSCRJ	6ES7193-6AP00-0AA0
BusAdapter BA SCRJ/RJ45	6ES7193-6AP20-0AA0
BusAdapter BA SCRJ/FC	6ES7193-6AP40-0AA0
Plaquita de identificación por referencia	6ES7193-6LF30-0AA0
10 esteras con 16 plaquitas cada una	
Tiras rotulables	
500 tiras rotulables en rollo, gris claro, para impresoras de transferencia térmica de rodillo	6ES7193-6LR10-0AA0
500 tiras rotulables en rollo, amarillo, para impresoras de transferencia térmica de rodillo	6ES7193-6LR10-0AG0
1000 tiras rotulables DIN A4, gris claro, cartón, para impresoras láser	6ES7193-6LA10-0AA0
1000 tiras rotulables DIN A4, amarillo, cartón, para impresoras láser	6ES7193-6LA10-0AG0
IE FC RJ45 Plugs	
Conector RJ45 para Industrial Ethernet dotado de robusta caja de metal y contactos de desplazamiento de aislamiento integrados para conectar cables Industrial Ethernet FC	

Datos de pedido	Referencia	Referencia
IE FC RJ45 Plug 90 Salida de cable a 90° 1 unidad 10 unidades 50 unidades	6GK1901-1BB20-2AA0 6GK1901-1BB20-2AB0 6GK1901-1BB20-2AE0	SIMATIC Manual Collection, servicio de actualización durante 1 año DVD con Manual Collection actual, así como tres actualizaciones sucesivas 6ES7998-8XC01-8YE2
IE FC RJ45 Plug 180 Salida de cable a 180° 1 unidad 10 unidades 50 unidades	6GK1901-1BB10-2AA0 6GK1901-1BB10-2AB0 6GK1901-1BB10-2AE0	STEP 7 Professional V14 SP1 Sistema de destino: SIMATIC S7-1200, S7-1500, S7-300, S7-400, WinAC Requisitos: Windows 7 Professional SP1 (64 bits), Windows 7 Enterprise SP1 (64 bits), Windows 7 Ultimate SP1 (64 bits), Windows 8.1 Professional (64 bits), Windows 8.1 Enterprise (64 bits), Windows 10 Professional, versión 1607; Windows 10 Enterprise, versión 1607; Windows 10 Enterprise 2016 LTSB, Windows 10 Enterprise 2015 LTSB, Windows Server 2008 R2 StdE (instalación completa), Windows Server 2012 StdE (instalación completa), Windows Server 2016 Standard (instalación completa); Forma de entrega: alemán, inglés, chino, italiano, francés, español 6ES7822-1AA04-0YA5 6ES7822-1AE04-0YA5
IE FC TP Standard Cable GP 2x2 Cable de par trenzado y apantallado de 4 hilos para conectar a IE FC Outlet RJ45/IE FC RJ45 Plug; conforme con PROFINET; con aprobación UL; venta por metros; unidad de suministro máx. 1000 m, pedido mínimo 20 m	6XV1840-2AH10	
IE FC TP Trailing Cable 2 x 2 (tipo C) Cable de par trenzado y apantallado de 4 hilos para conectar a IE FC Outlet RJ45/IE FC RJ45 Plug 180/90 para uso de cadena portables; conforme con PROFINET; con aprobación UL; venta por metros; unidad de suministro máx. 1000 m, pedido mínimo 20 m	6XV1840-3AH10	
IE FC TP Marine Cable 2 x 2 (tipo B) Cable de par trenzado y apantallado de 4 hilos para conectar a IE FC Outlet RJ45/IE FC RJ45 Plug 180/90 con certificación para construcción naval; venta por metros; unidad de suministro máx. 1000 m, pedido mínimo 20 m	6XV1840-4AH10	
IE FC Stripping Tool Herramienta preajustada para pelar con rapidez los cables Industrial Ethernet FC	6GK1901-1GA00	
Manuales del sistema de perifería descentralizada ET 200SP Librería ET 200SP: Colección de manuales para el sistema ET 200SP, compuesta por manual del sistema e información y manuales de producto Los manuales se pueden descargar por Internet en forma de archivo PDF: http://www.siemens.com/simatic-docu		STEP 7 Safety Advanced V14 SP1 Función: Herramienta de ingeniería para configurar y programar programas de usuario de seguridad positiva para SIMATIC S7-1200 FC, S7-1500F, S7-1500F Software Controller, S7-300F, S7-400F, WinAC RTX F, ET 200SP F Controller y periferia de seguridad ET 200SP, ET 200S, ET 200M, ET 200iSP, ET 200pro y ET 200eco Requisito: STEP 7 Professional V14 SP1 Floating License para 1 usuario, software y documentación en DVD; clave de licencia en lápiz USB 6ES7833-1FA14-0YA5 6ES7833-1FA14-0YH5
SIMATIC Manual Collection Manuales electrónicos en DVD, varios idiomas: LOGO!, SIMADYN, Componentes de bus SIMATIC, SIMATIC C7, Periferia descentralizada SIMATIC, SIMATIC HMI, SIMATIC Sensors, SIMATIC NET, SIMATIC PC Based Automation, SIMATIC PCS 7, SIMATIC PG/PC, SIMATIC S7, Software SIMATIC, SIMATIC TDC	6ES7998-8XC01-8YE0	Repuestos Conector de alimentación Repuesto; para conectar la tensión de alimentación de 24 V DC • con bornes de resorte (Push-In); 10 unidades 6ES7193-4JB00-0AA0 Tapa para la interfaz del BusAdapter 5 unidades 6ES7591-3AA00-0AA0 Módulo de servidor 6ES7193-6PA00-0AA0

¹⁾ Encontrará información actualizada sobre la descarga y la disponibilidad en: <http://www.siemens.com/tia-online-software-delivery>

Distributed Controllers

Basado en ET 200SP

CPUs de seguridad

CPU 1512SP F-1 PN

Sinopsis



- CPU 1512SP F-1 PN para SIMATIC ET 200SP basada en S7-1500 CPU 1513F-1 PN
- Para aplicaciones con requisitos medios en cuanto a volumen de programas y velocidad de procesamiento, para configuraciones descentralizadas vía PROFINET IO o PROFIBUS DP.
- Permite aumentar la disponibilidad de instalaciones y máquinas
- Soporta PROFI-safe tanto en configuración central como descentralizada
- PROFINET IO-Controller para hasta 128 IO-Devices
- PROFINET I-Device para conectar la CPU como dispositivo PROFINET inteligente con un controlador SIMATIC o un controlador PROFINET I/O no Siemens
- PROFINET Shared I-Device para 4 controladores
- Interfaz PROFINET IO IRT con switch integrado de 3 puertos
- Modo isócrono en PROFINET
- Con múltiples posibilidades de comunicación: Comunicación PG/OP, PROFINET IO, comunicación IE abierta (TCP, ISO-on-TCP y UDP), servidor web y comunicación S7 (con FB cargables)
- Opcionalmente maestro PROFIBUS para 125 esclavos PROFIBUS DP (con módulo CM DP 6ES7545-5DA00-0AB0)
- Control de configuración (configuración futura)
- Funciones Motion Control integradas para controlar ejes de velocidad y ejes de posicionamiento; compatibilidad con encoders externos

Nota

Para el funcionamiento de la CPU se requiere una SIMATIC Memory Card.

El BusAdapter no está incluido en el volumen de suministro y debe pedirse por separado.

Datos técnicos

Referencia	6ES7512-1SK01-0AB0 CPU 1512SP F-1 PN, 300KB PROG./1MB DATOS
Información general	
Designación del tipo de producto	CPU 1512SP F-1 PN
Ingeniería con	
• STEP 7 TIA Portal configurable/ integrado desde versión	V14
Tensión de alimentación	
Tipo de tensión de la alimentación	24 V DC
Pérdidas	
Pérdidas, típ.	5,6 W
Memoria	
Memoria de trabajo	
• Integrada (para programa)	300 kbyte
• Integrada (para datos)	1 Mbyte
Memoria de carga	
• enchufable (SIMATIC Memory Card), máx.	32 Gbyte
Tiempos de ejecución de la CPU	
para operaciones de bits, típ.	48 ns
para operaciones a palabras, típ.	58 ns
para aritmética de coma fija, típ.	77 ns
para aritmética de coma flotante, típ.	307 ns
Contadores, temporizadores y su remanencia	
Contadores S7	
• Cantidad	2 048
Contadores IEC	
• Cantidad	cualquiera (limitado solo por la memoria de trabajo)
Temporizadores S7	
• Cantidad	2 048
Temporizadores IEC	
• Cantidad	cualquiera (limitado solo por la memoria de trabajo)
Áreas de datos y su remanencia	
Marcas	
• Número, máx.	16 kbyte
Área de direcciones	
Área de direcciones de periferia	
• Entradas	32 kbyte; Todas las entradas están en la imagen de proceso
• Salidas	32 kbyte; Todas las salidas están en la imagen de proceso
Espacio de direcciones por módulo	
• Espacio de direcciones por módulo, máx.	288 byte; Tanto para datos de entrada como de salida
Espacio de direcciones por estación	
• Espacio de direcciones por estación, máx.	2 560 byte; Para entradas y salidas centrales; depende de la configuración; 2 048 bytes para módulos ET 200SP + 512 bytes para módulos ET 200AL
Hora	
Reloj	
• Tipo	Reloj por hardware

Datos técnicos (continuación)

Referencia	6ES7512-1SK01-0AB0 CPU 1512SP F-1 PN, 300KB PROG./1MB DATOS
1. Interfaz	
Física de la interfaz	
• Número de puertos	3; 1. ^a integr. + 2. ^a a través de BusAdapter
• Switch integrado	Sí
• RJ 45 (Ethernet)	Sí; X1 P3; opc. X1 P1 y X1 P2 a través de BusAdapter BA 2x RJ45
• BusAdapter (PROFINET)	Sí; BusAdapter utilizables: BA 2x RJ45, BA 2x FC, BA 2x SCRJ, BA SCRJ / RJ45, BA SCRJ / FC
Funcionalidad	
• PROFINET IO-Controller	Sí
• PROFINET IO-Device	Sí
• Comunicación SIMATIC	Sí
• Comunicación IE abierta	Sí
• Servidores web	Sí
• Redundancia del medio	Sí
PROFINET IO-Controller	
Servicios	
- Comunicación PG/OP	Sí
- S7-Routing	Sí
- Modo isócrono	Sí
- Comunicación IE abierta	Sí
- IRT	Sí
- MRP	Sí; como administrador de redundancia MRP y/o cliente MRP; número máx. de dispositivos en el anillo: 50
- MRPD	Requisitos: IRT
- PROFenergy	Sí
- Arranque priorizado	Sí; máx. 32 PROFINET Devices
- N° de IO Devices que se pueden conectar en total, máx.	128; En total se puede conectar un máximo de 512 unidades periféricas descentralizadas vía AS-i, PROFIBUS o PROFINET
- de los cuales, IO devices con IRT, máx.	64
- N° de IO-Devices conectables para RT, máx.	128
- de ellos, en línea, máx.	128
- N° de IO-Devices activables/desactivables simultáneamente, máx.	8; En total a través de todas las interfaces
- N° de IO-Devices por herramienta, máx.	8
- Tiempos de actualización	El valor mínimo del tiempo de actualización también depende de la parte de comunicación ajustada para PROFINET IO, de la cantidad de IO-Devices y de la cantidad de datos útiles configurados
Tiempo de actualización con IRT	
- con un ciclo de emisión de 250 µs	250 µs a 4 ms. Nota: con IRT en modo isócrono es determinante el tiempo de refresco mínimo de 500 µs del OB isócrono
- con un ciclo de emisión de 500 µs	500 µs a 8 ms
- con un ciclo de emisión de 1 ms	1 ms a 16 ms
- con un ciclo de emisión de 2 ms	2 ms a 32 ms
- con un ciclo de emisión de 4 ms	4 ms a 64 ms
- Con IRT y parametrización de tiempos de ciclo de envío "impares"	Tiempo de actualización = ciclo de emisión "impar" ajustado (cualquier múltiplo de 125 µs: 375 µs, 625 µs ... 3 875 µs)

Referencia	6ES7512-1SK01-0AB0 CPU 1512SP F-1 PN, 300KB PROG./1MB DATOS
Tiempos de actualización con RT	
- con un ciclo de emisión de 250 µs	250 µs a 128 ms
- con un ciclo de emisión de 500 µs	500 µs a 256 ms
- con un ciclo de emisión de 1 ms	1 ms a 512 ms
- con un ciclo de emisión de 2 ms	2 ms a 512 ms
- con un ciclo de emisión de 4 ms	4 ms a 512 ms
PROFINET IO-Device	
Servicios	
- Comunicación PG/OP	Sí
- S7-Routing	Sí
- Modo isócrono	No
- Comunicación IE abierta	Sí
- IRT	Sí
- MRP	Sí
- MRPD	Sí; Requisitos: IRT
- PROFenergy	Sí
- Shared Device	Sí
- N° de IO Controller con Shared Device, máx.	4
2. Interfaz	
Física de la interfaz	
• Número de puertos	1
• RS 485	Sí; vía módulo CM DP
Funcionalidad	
• Maestro PROFIBUS DP	Sí
• Esclavo PROFIBUS DP	Sí
• Comunicación SIMATIC	Sí
Protocolos	
N° de conexiones	
• Número de conexiones máx.	128
Maestro PROFIBUS DP	
Servicios	
- N° de esclavos DP	125; En total se puede conectar un máximo de 512 unidades periféricas descentralizadas vía AS-i, PROFIBUS o PROFINET
Modo isócrono	
Modo isócrono (aplicación sincronizada hasta el borne)	Sí; Solo en PROFINET; con ciclo OB 6x mínimo de 625 µs
Objetos tecnológicos soportados	
Motion Control	Sí; Nota: el número de objetos tecnológicos influye en el tiempo de ciclo del programa del PLC; ayuda para selección disponible en la TIA Selection Tool o en SIZER
• Número de recursos de control de movimiento disponibles para objetos tecnológicos (excepto perfiles de levas)	1 600
• recursos de control de movimiento necesarios	
- por eje de velocidad	80
- por eje de posicionamiento	160
- por eje síncrono	160
- por encóder externo	80
- por leva	20
- por pista de levas	160
- por detector	40

Distributed Controllers

Basado en ET 200SP
CPUs de seguridad

CPU 1512SP F-1 PN

Datos técnicos (continuación)

Referencia	6ES7512-1SK01-0AB0 CPU 1512SP F-1 PN, 300KB PROG./1MB DATOS
Regulador	
• PID_Compact	Sí; regulador PID universal con optimización integrada
• PID_3Step	Sí; regulador PID con optimización para válvulas integrada
• PID Temp	Sí; Regulador PID con optimización integrada para temperatura
Contaje y medida	
• High Speed Counter	Sí
Clase de seguridad máx. alcanzable operando en modo de seguridad	
Probabilidad de fallo (para una vida útil de 20 y un tiempo de reparación de 100 horas)	
- Low demand mode: PFDavg según SIL3	< 2,00E-05
- High demand/continuous mode: PFH según SIL3	< 1,00E-09
Condiciones ambientales	
Temperatura ambiente en servicio	
• Montaje horizontal, mín.	0 °C
• Montaje horizontal, máx.	60 °C
• Montaje vertical, mín.	0 °C
• Montaje vertical, máx.	50 °C

Referencia	6ES7512-1SK01-0AB0 CPU 1512SP F-1 PN, 300KB PROG./1MB DATOS
Configuración programación	
Lenguaje de programación	
- KOP	Sí; incl. seguridad positiva (failsafe)
- FUP	Sí; incl. seguridad positiva (failsafe)
- AWL	Sí
- SCL	Sí
- GRAPH	Sí
Protección de know-how	
• Protección de programas de usuario/Protección por contraseña	Sí
• Protección contra copia	Sí
• Protección de bloques	Sí
Protección de acceso	
• Nivel de protección: Protección contra escritura	Sí
• Nivel de protección: Protección contra escritura/lectura	Sí
• Nivel de protección: Protección completa	Sí
Dimensiones	
Ancho	100 mm
Alto	117 mm
Profundidad	75 mm
Pesos	
Peso, aprox.	310 g

Datos de pedido

Datos de pedido	Referencia
CPU 1512SP F-1 PN	6ES7512-1SK01-0AB0
Memoria de trabajo de 300 kbytes para programa, 1 Mbyte para datos, interfaz PROFINET IO IRT; necesaria SIMATIC Memory Card	
Accesorios	
CM DP para CPU ET 200SP	6ES7545-5DA00-0AB0
Maestro/esclavo PROFIBUS DP con interfaz eléctrica para la conexión de las CPU ET 200SP a PROFIBUS, hasta 12 Mbits/s	
SIMATIC Memory Card	
4 Mbytes	6ES7954-8LC02-0AA0
12 Mbytes	6ES7954-8LE02-0AA0
24 Mbytes	6ES7954-8LF02-0AA0
256 Mbytes	6ES7954-8LL02-0AA0
2 Gbytes	6ES7954-8LP02-0AA0
32 Gbytes	6ES7954-8LT03-0AA0
Perfil DIN de 35 mm	
• Longitud 483 mm para armarios de 19"	6ES5710-8MA11
• Longitud 530 mm para armarios de 600 mm	6ES5710-8MA21
• Longitud 830 mm para armarios de 900 mm	6ES5710-8MA31
• Longitud 2 m	6ES5710-8MA41
Elemento de conexión PE para perfil soporte de 2000 mm	6ES7590-5AA00-0AA0

Referencia

Referencia	Referencia
BusAdapter BA 2xRJ45	6ES7193-6AR00-0AA0
BusAdapter BA 2xFC para mayor resistencia a choques y vibraciones y mayor compatibilidad electromagnética	6ES7193-6AF00-0AA0
BusAdapter BA 2xSCRJ	6ES7193-6AP00-0AA0
BusAdapter BA SCRJ/RJ45	6ES7193-6AP20-0AA0
BusAdapter BA SCRJ/FC	6ES7193-6AP40-0AA0
Plaquita de identificación por referencia	6ES7193-6LF30-0AW0
10 esteras con 16 plaquitas cada una	
Tiras rotulables	
500 tiras rotulables en rollo, gris claro, para impresoras de transferencia térmica de rodillo	6ES7193-6LR10-0AA0
500 tiras rotulables en rollo, amarillo, para impresoras de transferencia térmica de rodillo	6ES7193-6LR10-0AG0
1000 tiras rotulables DIN A4, gris claro, cartón, para impresoras láser	6ES7193-6LA10-0AA0
1000 tiras rotulables DIN A4, amarillo, cartón, para impresoras láser	6ES7193-6LA10-0AG0

Datos de pedido	Referencia	Referencia
IE FC RJ45 Plugs Conector RJ45 para Industrial Ethernet dotado de robusta caja de metal y contactos de desplazamiento de aislamiento integrados para conectar cables Industrial Ethernet FC		SIMATIC Manual Collection, servicio de actualización durante 1 año DVD con Manual Collection actual, así como tres actualizaciones sucesivas
IE FC RJ45 Plug 90 Salida de cable a 90° 1 unidad 10 unidades 50 unidades	6GK1901-1BB20-2AA0 6GK1901-1BB20-2AB0 6GK1901-1BB20-2AE0	6ES7998-8XC01-8YE2 STEP 7 Professional V14 SP1 Sistema de destino: SIMATIC S7-1200, S7-1500, S7-300, S7-400, WinAC Requisitos: Windows 7 Professional SP1 (64 bits), Windows 7 Enterprise SP1 (64 bits), Windows 7 Ultimate SP1 (64 bits), Windows 8.1 Professional (64 bits), Windows 8.1 Enterprise (64 bits), Windows 10 Professional, versión 1607; Windows 10 Enterprise, versión 1607; Windows 10 Enterprise 2016 LTSB, Windows 10 Enterprise 2015 LTSB, Windows Server 2008 R2 StdE (instalación completa), Windows Server 2012 StdE (instalación completa), Windows Server 2016 Standard (instalación completa); Forma de entrega: alemán, inglés, chino, italiano, francés, español
IE FC RJ45 Plug 180 Salida de cable a 180° 1 unidad 10 unidades 50 unidades	6GK1901-1BB10-2AA0 6GK1901-1BB10-2AB0 6GK1901-1BB10-2AE0	6ES7822-1AA04-0YA5 6ES7822-1AE04-0YA5
IE FC TP Standard Cable GP 2x2 Cable de par trenzado y apantallado de 4 hilos para conectar a IE FC Outlet RJ45/IE FC RJ45 Plug; conforme con PROFINET; con aprobación UL; venta por metros; unidad de suministro máx. 1000 m, pedido mínimo 20 m	6XV1840-2AH10	STEP 7 Professional V14 SP1, Floating License Dirección de correo electrónico necesaria para la entrega
IE FC TP Trailing Cable 2 x 2 (tipo C) Cable de par trenzado y apantallado de 4 hilos para conectar a IE FC Outlet RJ45/IE FC RJ45 Plug 180/90 para uso de cadena portacables; conforme con PROFINET; con aprobación UL; venta por metros; unidad de suministro máx. 1000 m, pedido mínimo 20 m	6XV1840-3AH10	6ES7822-1AA04-0YA5 6ES7822-1AE04-0YA5
IE FC TP Marine Cable 2 x 2 (tipo B) Cable de par trenzado y apantallado de 4 hilos para conectar a IE FC Outlet RJ45/IE FC RJ45 Plug 180/90 con certificación para construcción naval; venta por metros; unidad de suministro máx. 1000 m, pedido mínimo 20 m	6XV1840-4AH10	STEP 7 Safety Advanced V14 SP1 Función: Herramienta de ingeniería para configurar y programar programas de usuario de seguridad positiva para SIMATIC S7-1200 FC, S7-1500F, S7-1500F Software Controller, S7-300F, S7-400F, WinAC RTX F, ET 200SP F Controller y periferia de seguridad ET 200SP, ET 200S, ET 200M, ET 200iSP, ET 200pro y ET 200eco Requisito: STEP 7 Professional V14 SP1
IE FC Stripping Tool Herramienta preajustada para pelar con rapidez los cables Industrial Ethernet FC	6GK1901-1GA00	Floating License para 1 usuario, software y documentación en DVD; clave de licencia en lápiz USB
Manuales del sistema de periferia descentralizada ET 200SP Librería ET 200SP: Colección de manuales para el sistema ET 200SP, compuesta por manual del sistema e información y manuales de producto Los manuales se pueden descargar por Internet en forma de archivo PDF: http://www.siemens.com/simatic-docu		Floating License para 1 usuario, descarga del software, la documentación y la clave de licencia ¹⁾ ; dirección de correo electrónico necesaria para la entrega
SIMATIC Manual Collection	6ES7998-8XC01-8YE0	Repuestos Conector de alimentación Repuesto; para conectar la tensión de alimentación de 24 V DC • con bornes de resorte (Push-In); 10 unidades
Manuales electrónicos en DVD, varios idiomas: LOGO!, SIMADYN, Componentes de bus SIMATIC, SIMATIC C7, Periferia descentralizada SIMATIC, SIMATIC HMI, SIMATIC Sensors, SIMATIC NET, SIMATIC PC Based Automation, SIMATIC PCS 7, SIMATIC PG/PC, SIMATIC S7, Software SIMATIC, SIMATIC TDC		6ES7833-1FA14-0YA5 6ES7833-1FA14-0YH5
		Tapa para la interfaz del BusAdapter 5 unidades
		Módulo de servidor
		6ES7193-4JB00-0AA0
		6ES7591-3AA00-0AA0
		6ES7193-6PA00-0AA0

¹⁾ Encontrará información actualizada sobre la descarga y la disponibilidad en: <http://www.siemens.com/tia-online-software-delivery>

Distributed Controllers

Basado en ET 200SP

SIPLUS CPUs de seguridad

SIPLUS CPU 1510SP F-1 PN

Sinopsis



- SIPLUS CPU 1510SP F-1 PN para SIPLUS ET 200SP basada en S7-1500 CPU 1511F-1 PN
- Para soluciones de control potentes con ET 200SP
- Permite aumentar la disponibilidad de instalaciones y máquinas
- Soporta PROFIsafe tanto en configuración central como descentralizada
- PROFINET IO-Controller para hasta 64 IO-Devices
- PROFINET I-Device para conectar la CPU como dispositivo PROFINET inteligente con un controlador SIMATIC o un controlador PROFINET I/O no Siemens
- PROFINET Shared I-Device para 4 controladores
- Interfaz PROFINET IO IRT con switch integrado de 3 puertos
- Modo isócrono en PROFINET
- Con múltiples posibilidades de comunicación: Comunicación PG/OP, PROFINET IO, comunicación IE abierta (TCP, ISO-on-TCP y UDP), servidor web y comunicación S7 (con FB cargables)
- Opcionalmente maestro PROFIBUS para 125 esclavos PROFIBUS DP (con módulo CM DP 6ES7545-5DA00-0AB0)
- Control de configuración (configuración futura)
- Funciones Motion Control integradas para controlar ejes de velocidad y ejes de posicionamiento; compatibilidad con encoders externos

Nota

Para el funcionamiento de la CPU se requiere una SIMATIC Memory Card.

El BusAdapter no está incluido en el volumen de suministro y debe pedirse por separado.

Los productos SIPLUS extreme se basan en productos SIMATIC estándar. Los contenidos aquí enumerados se han tomado de los correspondientes productos estándar. Se complementan con información específica de SIPLUS extreme.

Datos técnicos

Referencia	6AG1510-1SJ01-2AB0
Based on	6ES7510-1SJ01-0AB0 SIPLUS ET 200SP CPU 1510SP F-1PN
Condiciones ambientales	
Temperatura ambiente en servicio	
• Montaje horizontal, mín.	-25 °C; = Tmín
• Montaje horizontal, máx.	60 °C; = Tmáx
• Montaje vertical, mín.	-25 °C; = Tmín
• Montaje vertical, máx.	50 °C; = Tmáx
Condiciones ambientales aumentadas	
• Referida a temperatura ambiente-presión atmosférica-altitud de instalación	Tmín ... Tmáx a 1080 hPa ... 795 hPa (-1000 m ... +2000 m)
Humedad relativa del aire	
- Con condensación, ensayado según IEC 60068-2-38, máx.	100 %; HR incl. condensación/helada (no poner en marcha si hay condensación); montaje horizontal
Resistencia	
- a sustancias biológicamente activas/conforme con EN 60721-3-3	Si
- a sustancias químicamente activas/conforme con EN 60721-3-3	Si; clase 3C4 (HR < 75 %) incl. niebla salina según EN 60068-2-52 (grado de severidad 3). ¡Las tapas de conectores suministradas deben permanecer en las interfaces no utilizadas durante el servicio!
- a sustancias mecánicamente activas/conforme con EN 60721-3-3	Si; clase 3S4 incl. arena, polvo. ¡Las cubiertas de conectores suministradas deben permanecer en las interfaces no utilizadas durante el servicio!

Datos de pedido

Datos de pedido	Referencia
SIPLUS CPU 1510SP F-1 PN (rango de temperatura ampliado y presencia de atmósfera agresiva) Memoria de trabajo de 150 kbytes para programa, 750 Mbytes para datos, interfaz PROFINET IO IRT; se requiere una SIMATIC Memory Card	6AG1510-1SJ01-2AB0
Accesorios	
SIPLUS BusAdapter BA 2xRJ45	6AG1193-6AR00-7AA0
IE FC RJ45 Plugs Conector RJ45 para Industrial Ethernet dotado de robusta caja de metal y contactos de desplazamiento de aislamiento integrados para conectar cables Industrial Ethernet FC	
IE FC RJ45 Plug 180 (rango de temperatura ampliado y presencia de atmósfera agresiva) Salida de cable a 180° 1 unidad	6AG1901-1BB10-7AA0
Otros accesorios	ver SIMATIC ET 200SP, CPU 1510 F-1 PN, página 7/16

Sinopsis



- SIPLUS CPU 1512SP F-1 PN para SIPLUS ET 200SP basada en S7-1500 CPU 1513F-1 PN
- Para aplicaciones con requisitos medios en cuanto a volumen de programas y velocidad de procesamiento, para configuraciones descentralizadas vía PROFINET IO o PROFIBUS DP.
- Permite aumentar la disponibilidad de instalaciones y máquinas
- Soporta PROFI-safe tanto en configuración central como descentralizada
- PROFINET IO-Controller para hasta 128 IO-Devices
- PROFINET I-Device para conectar la CPU como dispositivo PROFINET inteligente con un controlador SIMATIC o un controlador PROFINET I/O no Siemens
- PROFINET Shared I-Device para 4 controladores
- Interfaz PROFINET IO IRT con switch integrado de 3 puertos
- Modo isócrono en PROFINET
- Con múltiples posibilidades de comunicación: Comunicación PG/OP, PROFINET IO, comunicación IE abierta (TCP, ISO-on-TCP y UDP), servidor web y comunicación S7 (con FB cargables)
- Opcionalmente maestro PROFIBUS para 125 esclavos PROFIBUS DP (con módulo CM DP 6ES7545-5DA00-0AB0)
- Contro de configuración (configuración futura)
- Funciones Motion Control integradas para controlar ejes de velocidad y ejes de posicionamiento; compatibilidad con encóders externos

Nota

Para el funcionamiento de la CPU se requiere una SIMATIC Memory Card.

El BusAdapter no está incluido en el volumen de suministro y debe pedirse por separado.

Los productos SIPLUS extreme se basan en productos SIMATIC estándar. Los contenidos aquí enumerados se han tomado de los correspondientes productos estándar. Se complementan con información específica de SIPLUS extreme.

Datos técnicos

Referencia	6AG1512-1SK01-2AB0
Based on	6ES7512-1SK01-0AB0 SIPLUS ET 200SP CPU 1512SP F-1PN
Condiciones ambientales	
Temperatura ambiente en servicio	
• Montaje horizontal, mín.	-25 °C; = Tmín
• Montaje horizontal, máx.	60 °C; = Tmáx
• Montaje vertical, mín.	-25 °C; = Tmín
• Montaje vertical, máx.	50 °C; = Tmáx
Condiciones ambientales aumentadas	
• Referida a temperatura ambiente-presión atmosférica-altitud de instalación	Tmín ... Tmáx a 1080 hPa ... 795 hPa (-1000 m ... +2000 m)
Humedad relativa del aire	
- Con condensación, ensayado según IEC 60068-2-38, máx.	100 %; HR incl. condensación/helada (no poner en marcha si hay condensación); montaje horizontal
Resistencia	
- a sustancias biológicamente activas/conforme con EN 60721-3-3	Si
- a sustancias químicamente activas/conforme con EN 60721-3-3	Si; clase 3C4 (HR < 75 %) incl. niebla salina según EN 60068-2-52 (grado de severidad 3). ¡Las tapas de conectores suministradas deben permanecer en las interfaces no utilizadas durante el servicio!
- a sustancias mecánicamente activas/conforme con EN 60721-3-3	Si; clase 3S4 incl. arena, polvo. ¡Las cubiertas de conectores suministradas deben permanecer en las interfaces no utilizadas durante el servicio!

Datos de pedido

Datos de pedido	Referencia
SIPLUS CPU 1512SP F-1 PN (rango de temperatura ampliado y presencia de atmósfera agresiva) Memoria de trabajo de 300 kbytes para programa, 1 Mbyte para datos, interfaz PROFINET IO IRT; necesaria SIMATIC Memory Card	6AG1512-1SK01-2AB0
Accesorios	
SIPLUS BusAdapter BA 2xRJ45	6AG1193-6AR00-7AA0
IE FC RJ45 Plugs Conector RJ45 para Industrial Ethernet dotado de robusta caja de metal y contactos de desplazamiento de aislamiento integrados para conectar cables Industrial Ethernet FC	
IE FC RJ45 Plug 180 (rango de temperatura ampliado y presencia de atmósfera agresiva) Salida de cable a 180° 1 unidad	6AG1901-1BB10-7AA0
Otros accesorios	ver SIMATIC ET 200SP, CPU 1512 F-1 PN, página 7/20

Distributed Controllers

Basado en ET 200SP

ET 200SP Open Controller Standard y de seguridad

CPU 1515SP PC (F)

Sinopsis

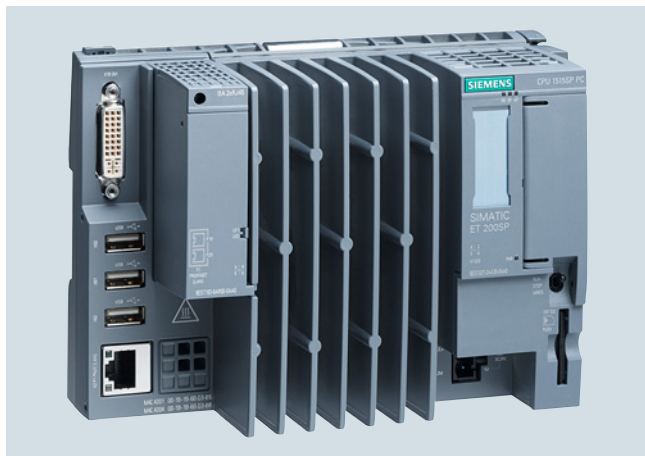

- Solución integral lista para la conexión con SIMATIC S7-1500 Software Controller Standard o de seguridad ya instalado y, de forma opcional, WinCC Runtime Advanced también preinstalado
- Las variante de seguridad permiten controlar máquinas o líneas con requisitos de seguridad. Como aplicaciones que exigen una clase de seguridad SIL3 (Safety Integrity Level) según IEC 61508, 2ª edición o PL e (Performance Level) según ISO 13849.
- Ampliación centralizada mediante módulos ET 200SP (ancho de estación: hasta 1 m o hasta 64 módulos)
- Hipervisor SIMATIC:
Para separar el sistema Windows de las funciones de control

- Procesador Dual Core para un aprovechamiento ideal del hipervisor
- Memoria flash (tarjeta CFast) extraíble para sistema operativo, runtime y datos de proyecto
- Conexión gráfica DVI-I integrada; 3 puertos USB 2.0
- 2 puertos PROFINET:
X1 vía adaptador de bus PN-IO (RJ45 o FC) con 2 puertos;
X2: Puerto GB-Ethernet (RJ45)
- PROFINET IRT
- Comunicación Ethernet abierta (TCP/IP, UDP, ISO-on-TCP)
- Funcionalidad de servidor web para información, estado, diagnóstico y páginas web definidas por el usuario
- Comunicación PROFIBUS DP opcional mediante módulo CM DP en calidad de maestro DP
- Control de configuración (configuración futura)
- Mejor protección del know-how y contra copia; seguridad integrada
- Diagnóstico de sistema integrado
- Funciones Motion Control integradas para controlar ejes de velocidad y ejes de posicionamiento con compatibilidad de encoders externos
- Función de registro
- Especialmente apto para grandes volúmenes de datos y aplicaciones personalizadas abiertas
- Integración de funciones de control y aplicaciones implementadas con C/C++ (con el Open Development Kit SIMATIC ODK-1500S)

Datos técnicos

Referencia	6ES7677-2AA31-0EB0 CPU 1515SP PC 4GB	6ES7677-2AA41-0FB0 CPU 1515SP PC 4GB
Información general		
Designación del tipo de producto	CPU 1515SP PC	CPU 1515SP PC
Ingeniería con		
• STEP 7 TIA Portal configurable/ integrado desde versión	V14	V14
Configuración de PC		
Procesador	Dual-Core 1 GHz, AMD G Series APU T40E	Dual-Core 1 GHz, AMD G Series APU T40E
Memoria central	4 GB de RAM	4 GB de RAM
Disco flash	8 Gbytes	16 Gbytes
Sistemas operativos	Windows Embedded Standard 7 E 32 bits	Windows Embedded Standard 7 P 64 bits
SW instalado		
• Visualización	No	No
• PLC/Control	S7-1500 Software Controller CPU 1505SP V2.0	S7-1500 Software Controller CPU 1505SP V2.0
Tensión de alimentación		
Tipo de tensión de la alimentación	24 V DC	24 V DC
Pérdidas		
Pérdidas, típ.	15 W; sin módulos ET 200SP y sin uso de USB	15 W; sin módulos ET 200SP y sin uso de USB
Memoria		
Tipo de memoria	DDR3 SDRAM	DDR3 SDRAM
Tarjeta de memoria CFast	Sí; Memoria flash de 8 Gbytes	Sí; Memoria flash de 16 Gbytes
Memoria de trabajo		
• Integrada (para programa)	1 Mbyte	1 Mbyte
• Integrada (para datos)	5 Mbyte	5 Mbyte
• integrada (para aplicación ODK)	10 Mbyte	10 Mbyte

Datos técnicos (continuación)

Referencia	6ES7677-2AA31-0EB0 CPU 1515SP PC 4GB	6ES7677-2AA41-0FB0 CPU 1515SP PC 4GB
Memoria de carga		
• integrada (en memoria de masa de PC)	320 Mbyte	320 Mbyte
Tiempos de ejecución de la CPU		
para operaciones de bits, típ.	10 ns	10 ns
para operaciones a palabras, típ.	12 ns	12 ns
para aritmética de coma fija, típ.	16 ns	16 ns
para aritmética de coma flotante, típ.	64 ns	64 ns
CPU-bloques		
N.º de elementos (total):	6 000; Por "elemento" se entienden asimismo UDT, constantes globales, etc.; aparte de bloques como DB, FB y FC	6 000; Por "elemento" se entienden asimismo UDT, constantes globales, etc.; aparte de bloques como DB, FB y FC
DB		
• Número, máx.	5 999; Banda numérica: 1 a 65535	5 999; Banda numérica: 1 a 65535
• Tamaño, máx.	5 Mbyte	5 Mbyte
FB		
• Número, máx.	5 998; Banda numérica: 1 a 65535	5 998; Banda numérica: 1 a 65535
• Tamaño, máx.	512 kbyte	512 kbyte
FC		
• Número, máx.	5 999; Banda numérica: 1 a 65535	5 999; Banda numérica: 1 a 65535
• Tamaño, máx.	512 kbyte	512 kbyte
OB		
• Tamaño, máx.	1 048 kbyte	1 048 kbyte
Profundidad de anidamiento		
• por cada prioridad	24	24
Contadores, temporizadores y su remanencia		
Contadores S7		
• Cantidad	2 048	2 048
Contadores IEC		
• Cantidad	cualquiera (limitado solo por la memoria de trabajo)	cualquiera (limitado solo por la memoria de trabajo)
Temporizadores S7		
• Cantidad	2 048	2 048
Temporizadores IEC		
• Cantidad	cualquiera (limitado solo por la memoria de trabajo)	cualquiera (limitado solo por la memoria de trabajo)
Áreas de datos y su remanencia		
Marcas		
• Número, máx.	16 kbyte	16 kbyte
Área de direcciones		
Área de direcciones de periferia		
• Entradas	32 kbyte; Todas las entradas están en la imagen de proceso	32 kbyte; Todas las entradas están en la imagen de proceso
• Salidas	32 kbyte; Todas las salidas están en la imagen de proceso	32 kbyte; Todas las salidas están en la imagen de proceso
Configuración del hardware		
Fuente de alimentación integrada	Sí	Sí
Hora		
Reloj		
• Tipo	Reloj por hardware	Reloj por hardware
• Reloj de hardware (en tiempo real)	Sí; Resolución: 1s	Sí; Resolución: 1s
Interfaces		
Nº de interfaces Industrial Ethernet	2	2
Nº de interfaces PROFINET	1	1
Nº de interfaces PROFIBUS	1	1
Nº de interfaces RS 485	1; vía módulo CM DP	1; vía módulo CM DP
Nº de interfaces USB	3; 3 USB 2.0 frontales por cada 500 mA (de los cuales, 2 de 500 mA y 1 de 100 mA al mismo tiempo)	3; 3 USB 2.0 frontales por cada 500 mA (de los cuales, 2 de 500 mA y 1 de 100 mA al mismo tiempo)
Número de slot para tarjetas SD	1	1
Interfaces de vídeo		
• Interfaz gráfica	1 DVI-I	1 DVI-I

Distributed Controllers

Basado en ET 200SP

ET 200SP Open Controller Standard y de seguridad

CPU 1515SP PC (F)**Datos técnicos** (continuación)

Referencia	6ES7677-2AA31-0EB0 CPU 1515SP PC 4GB	6ES7677-2AA41-0FB0 CPU 1515SP PC 4GB
1. Interfaz		
Tipo de interfaz	PROFINET	PROFINET
Detección automática de la velocidad de transferencia	Sí	Sí
Autonegociación	Sí	Sí
Autocrossing	Sí	Sí
Física de la interfaz		
• Número de puertos	2	2
• Switch integrado	Sí	Sí
• RJ 45 (Ethernet)	Sí; A través de BusAdapter BA 2x RJ45	Sí; A través de BusAdapter BA 2x RJ45
- Velocidad de transferencia, máx.	100 Mbit/s	100 Mbit/s
- LED de estado Industrial Ethernet	Sí	Sí
• BusAdapter (PROFINET)	Sí; BusAdapter utilizables: BA 2x RJ45, BA 2x FC	Sí; BusAdapter utilizables: BA 2x RJ45, BA 2x FC
Funcionalidad		
• Número de conexiones vía esta interfaz	88	88
• PROFINET IO-Controller	Sí	Sí
• PROFINET IO-Device	Sí	Sí
• Comunicación SIMATIC	Sí	Sí
• Comunicación IE abierta	Sí	Sí
• Servidores web	Sí	Sí
PROFINET IO-Controller		
Servicios		
- Modo isócrono	Sí	Sí
- Máxima frecuencia de reloj	500 µs	500 µs
- IRT	Sí	Sí
- MRP	Sí	Sí
- MRPD	Sí	Sí
- Arranque priorizado	Sí; máx. 32 PROFINET Devices	Sí; máx. 32 PROFINET Devices
- N° de IO Devices que se pueden conectar en total, máx.	128	128
- de los cuales, IO devices con IRT, máx.	64	64
- de ellos, en línea, máx.	64	64
- N° de IO-Devices conectables para RT, máx.	128	128
- de ellos, en línea, máx.	128	128
- N° de IO-Devices activables/desactivables simultáneamente, máx.	8	8
- IO-Devices (puertos asociados) que cambian en servicio, soportado	Sí	Sí
- N° de IO-Devices por herramienta, máx.	8	8
- Tiempos de actualización	El valor mínimo del tiempo de actualización también depende de la parte de comunicación ajustada para PROFINET IO, de la cantidad de IO-Devices y de la cantidad de datos útiles configurados	El valor mínimo del tiempo de actualización también depende de la parte de comunicación ajustada para PROFINET IO, de la cantidad de IO-Devices y de la cantidad de datos útiles configurados
Tiempo de actualización con IRT		
- con un ciclo de emisión de 500 µs	500 µs a 8 ms	500 µs a 8 ms
- con un ciclo de emisión de 1 ms	1 ms a 16 ms	1 ms a 16 ms
- con un ciclo de emisión de 2 ms	2 ms a 32 ms	2 ms a 32 ms
- con un ciclo de emisión de 4 ms	4 ms a 64 ms	4 ms a 64 ms
- Con IRT y parametrización de tiempos de ciclo de envío "impares"	Tiempo de actualización = ciclo de emisión "impar" ajustado (cualquier múltiplo de 125 µs: 375 µs, 625 µs ... 3 875 µs)	Tiempo de actualización = ciclo de emisión "impar" ajustado (cualquier múltiplo de 125 µs: 375 µs, 625 µs ... 3 875 µs)
Tiempos de actualización con RT		
- con un ciclo de emisión de 500 µs	500 µs a 256 ms	500 µs a 256 ms
- con un ciclo de emisión de 1 ms	1 ms a 512 ms	1 ms a 512 ms
- con un ciclo de emisión de 2 ms	2 ms a 512 ms	2 ms a 512 ms
- con un ciclo de emisión de 4 ms	4 ms a 512 ms	4 ms a 512 ms

Datos técnicos (continuación)

Referencia	6ES7677-2AA31-0EB0 CPU 1515SP PC 4GB	6ES7677-2AA41-0FB0 CPU 1515SP PC 4GB
PROFINET IO-Device		
Servicios		
- Modo isócrono	No	No
- IRT	Sí	Sí
- MRP	Sí	Sí
- MRPD	Sí	Sí
- Arranque priorizado	Sí	Sí
- Shared Device	Sí	Sí
- N° de IO Controller con Shared Device, máx.	4	4
2. Interfaz		
Tipo de interfaz	Interfaz Ethernet integrada	Interfaz Ethernet integrada
Detección automática de la velocidad de transferencia	Sí	Sí
Autonegociación	Sí	Sí
Autocrossing	Sí	Sí
Física de la interfaz		
• Número de puertos	1	1
• RJ 45 (Ethernet)	Sí; integrado	Sí; integrado
- Velocidad de transferencia, máx.	1 000 Mbit/s	1 000 Mbit/s
- LED de estado Industrial Ethernet	No	No
3. Interfaz		
Tipo de interfaz	PROFIBUS con CM DP	PROFIBUS con CM DP
Física de la interfaz		
• RS 485	Sí	Sí
Funcionalidad		
• Número de conexiones vía esta interfaz	44	44
• Maestro PROFIBUS DP	Sí	Sí
• Esclavo PROFIBUS DP	Sí	Sí
• Comunicación SIMATIC	Sí	Sí
Maestro DP		
Servicios		
- Equidistancia	No	No
- Modo isócrono	No	No
- N° de esclavos DP conectables, máx.	125	125
Esclavo DP		
Servicios		
- Equidistancia	No	No
- Modo isócrono	No	No
Protocolos		
N° de conexiones		
• Número de conexiones máx.	88	88
Objetos tecnológicos soportados		
Motion Control	Sí	Sí
• Número de recursos de control de movimiento disponibles para objetos tecnológicos (excepto perfiles de levas)	2 400	
• recursos de control de movimiento necesarios		
- por eje de velocidad	40; por eje	40; por eje
- por eje de posicionamiento	80; por eje	80; por eje
- por eje síncrono	160; por eje	160; por eje
- por encóder externo	80; por encóder externo	80; por encóder externo
- por leva	20; por leva	20; por leva
- por pista de levas	160; por pista de leva	160; por pista de leva
- por detector	40; por detector	40; por detector

Distributed Controllers

Basado en ET 200SP

ET 200SP Open Controller Standard y de seguridad

CPU 1515SP PC (F)

Datos técnicos (continuación)

Referencia	6ES7677-2AA31-0EB0 CPU 1515SP PC 4GB	6ES7677-2AA41-0FB0 CPU 1515SP PC 4GB
Regulador		
• PID_Compact	Sí; regulador PID universal con optimización integrada	Sí; regulador PID universal con optimización integrada
• PID_3Step	Sí; regulador PID con optimización para válvulas integrada	Sí; regulador PID con optimización para válvulas integrada
• PID Temp	Sí; Regulador PID con optimización integrada para temperatura	Sí; Regulador PID con optimización integrada para temperatura
Contaje y medida		
• High Speed Counter	Sí	Sí
Condiciones ambientales		
Temperatura ambiente en servicio		
• mín.	0 °C	0 °C
• máx.	Hasta 60 °C con máx. 32 módulos ET 200SP y carga USB 3x 100 mA; hasta 55 °C con máx. 64 módulos ET 200SP y carga USB 2x máx. 500 mA y 1x máx. 100 mA	Hasta 60 °C con máx. 32 módulos ET 200SP y carga USB 3x 100 mA; hasta 55 °C con máx. 64 módulos ET 200SP y carga USB 2x máx. 500 mA y 1x máx. 100 mA
• Montaje horizontal, mín.	0 °C	0 °C
• Montaje horizontal, máx.	60 °C	60 °C
• Montaje vertical, mín.	0 °C	0 °C
• Montaje vertical, máx.	50 °C; Con máx. 32 módulos ET 200SP y carga USB 3x 100 mA	50 °C; Con máx. 32 módulos ET 200SP y carga USB 3x 100 mA
Configuración programación		
Lenguaje de programación		
- KOP	Sí	Sí
- FUP	Sí	Sí
- AWL	Sí	Sí
- SCL	Sí	Sí
- CFC	No	No
- GRAPH	Sí	Sí
Protección de know-how		
• Protección de programas de usuario/Protección por contraseña	Sí	Sí
• Protección contra copia	Sí	Sí
• Protección de bloques	Sí	Sí
Protección de acceso		
• Nivel de protección: Protección contra escritura	Sí	Sí
• Nivel de protección: Protección contra escritura/lectura	Sí	Sí
• Nivel de protección: Protección completa	Sí	Sí
Interfaces Open Development		
• Tamaño ODK archivo SO, máx.	3,8 Mbyte	3,8 Mbyte
Periferia/Opciones		
Periféricos		
• Tarjeta SD	Opcional para memorias de masa adicionales	Opcional para memorias de masa adicionales
Dimensiones		
Ancho	160 mm	160 mm
Alto	117 mm	117 mm
Profundidad	75 mm	75 mm
Pesos		
Peso, aprox.	0,83 kg	0,83 kg

Datos técnicos (continuación)

Referencia	6ES7677-2FA31-0EB0 CPU 1515SP PC F	6ES7677-2FA41-0FB0 CPU 1515SP PC F
Información general		
Designación del tipo de producto	CPU 1515SP PC F	CPU 1515SP PC F
Ingeniería con		
• STEP 7 TIA Portal configurable/ integrado desde versión	V14	V14
Configuración de PC		
Procesador	Dual-Core 1 GHz, AMD G Series APU T40E	Dual-Core 1 GHz, AMD G Series APU T40E
Memoria central	4 GB de RAM	4 GB de RAM
Disco flash	8 Gbytes	16 Gbytes
Sistemas operativos	Windows Embedded Standard 7 E 32 bits	Windows Embedded Standard 7 P 64 bits
SW instalado		
• Visualización	No	No
• PLC/Control	Controlador por software S7-1500 con CPU 1505SP F V2.0	Controlador por software S7-1500 con CPU 1505SP F V2.0
Tensión de alimentación		
Tipo de tensión de la alimentación	24 V DC	24 V DC
Pérdidas		
Pérdidas, típ.	15 W; sin módulos ET 200SP y sin uso de USB	15 W; sin módulos ET 200SP y sin uso de USB
Memoria		
Tipo de memoria	DDR3 SDRAM	DDR3 SDRAM
Tarjeta de memoria CFast	Sí; Memoria flash de 8 Gbytes	Sí; Memoria flash de 16 Gbytes
Memoria de trabajo		
• Integrada (para programa)	1,5 Mbyte	1,5 Mbyte
• Integrada (para datos)	5 Mbyte	5 Mbyte
• integrada (para aplicación ODK)	10 Mbyte	10 Mbyte
Memoria de carga		
• integrada (en memoria de masa de PC)	320 Mbyte	320 Mbyte
Tiempos de ejecución de la CPU		
para operaciones de bits, típ.	10 ns	10 ns
para operaciones a palabras, típ.	12 ns	12 ns
para aritmética de coma fija, típ.	16 ns	16 ns
para aritmética de coma flotante, típ.	64 ns	64 ns
CPU-bloques		
N.º de elementos (total):	6 000; Por "elemento" se entienden asimismo UDT, constantes globales, etc.; aparte de bloques como DB, FB y FC	6 000; Por "elemento" se entienden asimismo UDT, constantes globales, etc.; aparte de bloques como DB, FB y FC
DB		
• Número, máx.	5 999; Banda numérica: 1 a 65535	5 999; Banda numérica: 1 a 65535
• Tamaño, máx.	5 Mbyte	5 Mbyte
FB		
• Número, máx.	5 998; Banda numérica: 1 a 65535	5 998; Banda numérica: 1 a 65535
• Tamaño, máx.	512 kbyte	512 kbyte
FC		
• Número, máx.	5 999; Banda numérica: 1 a 65535	5 999; Banda numérica: 1 a 65535
• Tamaño, máx.	512 kbyte	512 kbyte
OB		
• Tamaño, máx.	512 kbyte	512 kbyte
Profundidad de anidamiento		
• por cada prioridad	24; Con bloques F son posibles hasta 8	24; Con bloques F son posibles hasta 8
Contadores, temporizadores y su remanencia		
Contadores S7		
• Cantidad	2 048	2 048
Contadores IEC		
• Cantidad	cualquiera (limitado solo por la memoria de trabajo)	cualquiera (limitado solo por la memoria de trabajo)
Temporizadores S7		
• Cantidad	2 048	2 048
Temporizadores IEC		
• Cantidad	cualquiera (limitado solo por la memoria de trabajo)	cualquiera (limitado solo por la memoria de trabajo)

Distributed Controllers

Basado en ET 200SP

ET 200SP Open Controller Standard y de seguridad

CPU 1515SP PC (F)**Datos técnicos** (continuación)

Referencia	6ES7677-2FA31-0EB0 CPU 1515SP PC F	6ES7677-2FA41-0FB0 CPU 1515SP PC F
Áreas de datos y su remanencia		
Marcas		
• Número, máx.	16 kbyte	16 kbyte
Área de direcciones		
Área de direcciones de periferia		
• Entradas	32 kbyte; Todas las entradas están en la imagen de proceso	32 kbyte; Todas las entradas están en la imagen de proceso
• Salidas	32 kbyte; Todas las salidas están en la imagen de proceso	32 kbyte; Todas las salidas están en la imagen de proceso
Configuración del hardware		
Fuente de alimentación integrada	Sí	Sí
Hora		
Reloj		
• Tipo	Reloj por hardware	Reloj por hardware
• Reloj de hardware (en tiempo real)	Sí; Resolución: 1s	Sí; Resolución: 1s
Interfaces		
Nº de interfaces Industrial Ethernet	2	2
Nº de interfaces PROFINET	1	1
Nº de interfaces PROFIBUS	1	1
Nº de interfaces RS 485	1; vía módulo CM DP	1; vía módulo CM DP
Nº de interfaces USB	3; 3 USB 2.0 frontales por cada 500 mA (de los cuales, 2 de 500 mA y 1 de 100 mA al mismo tiempo)	3; 3 USB 2.0 frontales por cada 500 mA (de los cuales, 2 de 500 mA y 1 de 100 mA al mismo tiempo)
Número de slot para tarjetas SD	1	1
Interfaces de vídeo		
• Interfaz gráfica	1 DVI-I	1 DVI-I
1. Interfaz		
Tipo de interfaz	PROFINET	PROFINET
Detección automática de la velocidad de transferencia	Sí	Sí
Autonegociación	Sí	Sí
Autocrossing	Sí	Sí
Física de la interfaz		
• Número de puertos	2	2
• Switch integrado	Sí	Sí
• RJ 45 (Ethernet)	Sí; A través de BusAdapter BA 2x RJ45	Sí; A través de BusAdapter BA 2x RJ45
- Velocidad de transferencia, máx.	100 Mbit/s	100 Mbit/s
- LED de estado Industrial Ethernet	Sí	Sí
• BusAdapter (PROFINET)	Sí; BusAdapter utilizables: BA 2x RJ45, BA 2x FC	Sí; BusAdapter utilizables: BA 2x RJ45, BA 2x FC
Funcionalidad		
• Número de conexiones vía esta interfaz	88	88
• PROFINET IO-Controller	Sí	Sí
• PROFINET IO-Device	Sí	Sí
• Comunicación SIMATIC	Sí	Sí
• Comunicación IE abierta	Sí	Sí
• Servidores web	Sí	Sí

Datos técnicos (continuación)

Referencia	6ES7677-2FA31-0EB0 CPU 1515SP PC F	6ES7677-2FA41-0FB0 CPU 1515SP PC F
PROFINET IO-Controller		
Servicios		
- Modo isócrono	Sí	Sí
- Máxima frecuencia de reloj	500 µs	500 µs
- IRT	Sí	Sí
- MRP	Sí	Sí
- MRPD	Sí	Sí
- Arranque priorizado	Sí; máx. 32 PROFINET Devices	Sí; máx. 32 PROFINET Devices
- N° de IO Devices que se pueden conectar en total, máx.	128	128
- de los cuales, IO devices con IRT, máx.	64	64
- de ellos, en línea, máx.	64	64
- N° de IO-Devices conectables para RT, máx.	128	128
- de ellos, en línea, máx.	128	128
- N° de IO-Devices activables/desactivables simultáneamente, máx.	8	8
- IO-Devices (puertos asociados) que cambian en servicio, soportado	Sí	Sí
- N° de IO-Devices por herramienta, máx.	8	8
- Tiempos de actualización	El valor mínimo del tiempo de actualización también depende de la parte de comunicación ajustada para PROFINET IO, de la cantidad de IO-Devices y de la cantidad de datos útiles configurados	El valor mínimo del tiempo de actualización también depende de la parte de comunicación ajustada para PROFINET IO, de la cantidad de IO-Devices y de la cantidad de datos útiles configurados
Tiempo de actualización con IRT		
- con un ciclo de emisión de 500 µs	500 µs a 8 ms	500 µs a 8 ms
- con un ciclo de emisión de 1 ms	1 ms a 16 ms	1 ms a 16 ms
- con un ciclo de emisión de 2 ms	2 ms a 32 ms	2 ms a 32 ms
- con un ciclo de emisión de 4 ms	4 ms a 64 ms	4 ms a 64 ms
- Con IRT y parametrización de tiempos de ciclo de envío "impares"	Tiempo de actualización = ciclo de emisión "impar" ajustado (cualquier múltiplo de 125 µs: 375 µs, 625 µs ... 3 875 µs)	Tiempo de actualización = ciclo de emisión "impar" ajustado (cualquier múltiplo de 125 µs: 375 µs, 625 µs ... 3 875 µs)
Tiempos de actualización con RT		
- con un ciclo de emisión de 500 µs	500 µs a 256 ms	500 µs a 256 ms
- con un ciclo de emisión de 1 ms	1 ms a 512 ms	1 ms a 512 ms
- con un ciclo de emisión de 2 ms	2 ms a 512 ms	2 ms a 512 ms
- con un ciclo de emisión de 4 ms	4 ms a 512 ms	4 ms a 512 ms
PROFINET IO-Device		
Servicios		
- Modo isócrono	No	No
- IRT	Sí	Sí
- MRP	Sí	Sí
- MRPD	Sí	Sí
- Arranque priorizado	Sí	Sí
- Shared Device	Sí	Sí
- N° de IO Controller con Shared Device, máx.	4	4
2. Interfaz		
Tipo de interfaz	Interfaz Ethernet integrada	Interfaz Ethernet integrada
Detección automática de la velocidad de transferencia	Sí	Sí
Autonegociación	Sí	Sí
Autocrossing	Sí	Sí
Física de la interfaz		
• Número de puertos	1	1
• RJ 45 (Ethernet)	Sí; integrado	Sí; integrado
- Velocidad de transferencia, máx.	1 000 Mbit/s	1 000 Mbit/s
- LED de estado Industrial Ethernet	No	No

Distributed Controllers

Basado en ET 200SP

ET 200SP Open Controller Standard y de seguridad

CPU 1515SP PC (F)**Datos técnicos** (continuación)

Referencia	6ES7677-2FA31-0EB0 CPU 1515SP PC F	6ES7677-2FA41-0FB0 CPU 1515SP PC F
3. Interfaz		
Tipo de interfaz	PROFIBUS con CM DP	PROFIBUS con CM DP
Física de la interfaz		
• RS 485	Sí	Sí
Funcionalidad		
• Número de conexiones vía esta interfaz	44	44
• Maestro PROFIBUS DP	Sí	Sí
• Esclavo PROFIBUS DP	Sí	Sí
• Comunicación SIMATIC	Sí	Sí
Maestro DP		
Servicios		
- Equidistancia	No	No
- Modo isócrono	No	No
- N° de esclavos DP conectables, máx.	125	125
Esclavo DP		
Servicios		
- Equidistancia	No	No
- Modo isócrono	No	No
Protocolos		
N° de conexiones		
• Número de conexiones máx.	88	88
Objetos tecnológicos soportados		
Motion Control	Sí	Sí
• Número de recursos de control de movimiento disponibles para objetos tecnológicos (excepto perfiles de levas)	2 400	2 400
• recursos de control de movimiento necesarios		
- por eje de velocidad	40; por eje	40; por eje
- por eje de posicionamiento	80; por eje	80; por eje
- por eje síncrono	160; por eje	160; por eje
- por encóder externo	80; por encóder externo	80; por encóder externo
- por leva	20; por leva	20; por leva
- por pista de levas	160; por pista de leva	160; por pista de leva
- por detector	40; por detector	40; por detector
Regulador		
• PID_Compact	Sí; regulador PID universal con optimización integrada	Sí; regulador PID universal con optimización integrada
• PID_3Step	Sí; regulador PID con optimización para válvulas integrada	Sí; regulador PID con optimización para válvulas integrada
• PID Temp	Sí; Regulador PID con optimización integrada para temperatura	Sí; Regulador PID con optimización integrada para temperatura
Contaje y medida		
• High Speed Counter	Sí	Sí
Normas, homologaciones, certificados		
Clase de seguridad máx. alcanzable operando en modo de seguridad		
Probabilidad de fallo (para una vida útil de 20 y un tiempo de reparación de 100 horas)		
- Low demand mode: PFDavg según SIL3	< 2,00E-05	< 2,00E-05
- High demand/continuous mode: PFH según SIL3	< 1,00E-09 1/h	< 1,00E-09 1/h

Datos técnicos (continuación)

Referencia	6ES7677-2FA31-0EB0 CPU 1515SP PC F	6ES7677-2FA41-0FB0 CPU 1515SP PC F
Condiciones ambientales		
Temperatura ambiente en servicio		
• mín.	0 °C	0 °C
• máx.	Hasta 60 °C con máx. 32 módulos ET 200SP y carga USB 3x 100 mA; hasta 55 °C con máx. 64 módulos ET 200SP y carga USB 2x máx. 500 mA y 1x máx. 100 mA	Hasta 60 °C con máx. 32 módulos ET 200SP y carga USB 3x 100 mA; hasta 55 °C con máx. 64 módulos ET 200SP y carga USB 2x máx. 500 mA y 1x máx. 100 mA
• Montaje horizontal, mín.	0 °C	0 °C
• Montaje horizontal, máx.	60 °C	60 °C
• Montaje vertical, mín.	0 °C	0 °C
• Montaje vertical, máx.	50 °C; Con máx. 32 módulos ET 200SP y carga USB 3x 100 mA	50 °C; Con máx. 32 módulos ET 200SP y carga USB 3x 100 mA
Configuración		
programación		
Lenguaje de programación		
- KOP	Sí; incl. seguridad positiva (failsafe)	Sí; incl. seguridad positiva (failsafe)
- FUP	Sí; incl. seguridad positiva (failsafe)	Sí; incl. seguridad positiva (failsafe)
- AWL	Sí	Sí
- SCL	Sí	Sí
- CFC	No	No
- GRAPH	Sí	Sí
Protección de know-how		
• Protección de programas de usuario/Protección por contraseña	Sí	Sí
• Protección contra copia	Sí	Sí
• Protección de bloques	Sí	Sí
Protección de acceso		
• Nivel de protección: Protección contra escritura	Sí	Sí
• Nivel de protección: Protección contra escritura/lectura	Sí	Sí
• Nivel de protección: Protección completa	Sí	Sí
Interfaces Open Development		
• Tamaño ODK archivo SO, máx.	3,8 Mbyte	3,8 Mbyte
Periferia/Opciones		
Periféricos		
• Tarjeta SD	Opcional para memorias de masa adicionales	Opcional para memorias de masa adicionales
Dimensiones		
Ancho	160 mm	160 mm
Alto	117 mm	117 mm
Profundidad	75 mm	75 mm
Pesos		
Peso, aprox.	0,83 kg	0,83 kg

Datos de pedido

SIMATIC ET 200SP
Open Controller
CPU 1515SP PC (F) (+ HMI)

Módulo central ET 200SP con Windows Embedded Standard 7 y controlador por software SIMATIC S7-1500 preinstalado (opcional con WinCC RT Advanced);

Forma de entrega:
alemán, inglés, chino, italiano, francés, español

Windows embedded Standard 7 E
de 32 bits, tarjeta CFast
de 8 Gbytes

- CPU 1515SP PC (4 Gbytes de RAM)
- CPU 1515SP PC F (4 Gbytes de RAM)

Referencia

6ES7677-2AA31-0EB0

6ES7677-2FA31-0EB0

Windows embedded Standard 7 P
de 64 bits, multitouch,
tarjeta CFast de 16 Gbytes

- CPU 1515SP PC (4 Gbytes de RAM)
- CPU 1515SP PC + HMI 128PT (4 Gbytes de RAM)
- CPU 1515SP PC + HMI 512PT (4 Gbytes de RAM)
- CPU 1515SP PC + HMI 2048PT (4 Gbytes de RAM)
- CPU 1515SP PC F (4 Gbytes de RAM)
- CPU 1515SP PC F + HMI 128PT (4 Gbytes de RAM)
- CPU 1515SP PC F + HMI 512PT (4 Gbytes de RAM)
- CPU 1515SP PC F + HMI 2048PT (4 Gbytes de RAM)

Referencia

6ES7677-2AA41-0FB0

6ES7677-2AA41-0FK0

6ES7677-2AA41-0FL0

6ES7677-2AA41-0FM0

6ES7677-2FA41-0FB0

6ES7677-2FA41-0FK0

6ES7677-2FA41-0FL0

6ES7677-2FA41-0FM0

Distributed Controllers

Basado en ET 200SP

ET 200SP Open Controller Standard y de seguridad

CPU 1515SP PC (F)

Datos de pedido	Referencia	Referencia
Accesorios		
Upgrade del controlador por software SIMATIC S7-1500 con CPU 1505SP a SIMATIC Open Controller de V 1.x a V 2.0; descarga del software, incl. la documentación y la clave de licencia. Dirección de correo electrónico necesaria para la entrega	6ES7672-5DC01-0YK0	STEP 7 Safety Advanced V14 SP1 Función: Herramienta de ingeniería para configurar y programar programas de usuario de seguridad positiva para SIMATIC S7-1200 FC, S7-1500F, S7-1500F Software Controller, S7-300F, S7-400F, WinAC RTX F, ET 200SP F Controller y periferia de seguridad ET 200SP, ET 200S, ET 200M, ET 200iSP, ET 200pro y ET 200eco Requisito: STEP 7 Professional V14 SP1 Floating License para 1 usuario, software y documentación en DVD; clave de licencia en lápiz USB Floating License para 1 usuario, descarga del software, la documentación y la clave de licencia ¹⁾ ; dirección de correo electrónico necesaria para la entrega
BusAdapter BA 2xRJ45	6ES7193-6AR00-0AA0	6ES7833-1FA14-0YA5
BusAdapter BA 2xFC	6ES7193-6AF00-0AA0	
BusAdapter BA 2xSCRJ	6ES7193-6AP00-0AA0	
BusAdapter BA SCRJ/RJ45	6ES7193-6AP20-0AA0	
BusAdapter BA SCRJ/FC para mayor resistencia a choques y vibraciones y mayor compatibilidad electromagnética	6ES7193-6AP40-0AA0	6ES7833-1FA14-0YH5
CM DP para CPU ET 200SP Maestro PROFIBUS DP con interfaz eléctrica para la conexión de CPU ET 200SP a PROFIBUS, hasta 12 Mbits/s	6ES7545-5DA00-0AB0	SIMATIC ODK 1500S Open Development Kit para apoyar el desarrollo de funciones de librería para Windows y de tiempo real para el controlador por software S7-1500; entrega en DVD Open Development Kit para apoyar el desarrollo de funciones de librería para Windows y de tiempo real para el controlador por software S7-1500; descarga de software incl. clave de licencia ¹⁾ Dirección de correo electrónico necesaria para la entrega
Módulo de servidor Repuesto	6ES7193-6PA00-0AA0	6ES7806-2CD02-0YA0
Conector de alimentación Repuesto; para conectar la tensión de alimentación de 24 V DC; con bornes de resorte (10 unidades)	6ES7193-4JB00-0AA0	6ES7806-2CD02-0YG0
Plaquita de identificación por referencia 10 esteras con 16 plaquitas cada una	6ES7193-6LF30-0AW0	
Tiras rotulables 500 tiras rotulables en rollo, gris claro, para impresoras de transferencia térmica de rodillo 1000 tiras rotulables DIN A4, gris claro, cartón, para impresoras láser	6ES7193-6LR10-0AA0 6ES7193-6LA10-0AA0	
STEP 7 Professional V14 SP1 Sistema de destino: SIMATIC S7-1200, S7-1500, S7-300, S7-400, WinAC Requisitos: Windows 7 Professional SP1 (64 bits), Windows 7 Enterprise SP1 (64 bits), Windows 7 Ultimate SP1 (64 bits), Windows 8.1 Professional (64 bits), Windows 8.1 Enterprise (64 bits), Windows 10 Professional, versión 1607; Windows 10 Enterprise, versión 1607; Windows 10 Enterprise 2016 LTSB, Windows 10 Enterprise 2015 LTSB, Windows Server 2008 R2 StdE (instalación completa), Windows Server 2012 StdE (instalación completa), Windows Server 2016 Standard (instalación completa); Forma de entrega: alemán, inglés, chino, italiano, francés, español STEP 7 Professional V14 SP1, Floating License STEP 7 Professional V14 SP1, Floating License, descarga de software incl. clave de licencia ¹⁾ Dirección de correo electrónico necesaria para la entrega	6ES7822-1AA04-0YA5 6ES7822-1AE04-0YA5	SIMATIC WinCC Advanced V14 Software de ingeniería para la configuración y simulación de SIMATIC Panels; SIMATIC WinCC Runtime Advanced; Documentación electrónica en alemán, inglés, francés, italiano, español y chino • Software y documentación en DVD, Floating License, clave de licencia en lápiz USB • como descarga ¹⁾ , descarga del software y la clave de licencia, Floating License, dirección de correo electrónico necesaria para la entrega

¹⁾ Encontrará información actualizada sobre la descarga y la disponibilidad en: <http://www.siemens.com/tia-online-software-delivery>

Sinopsis

- Para desarrollar librerías de funciones cargables de forma dinámica para el controlador por software S7-1500 y S7-1500 CPU 1518 ODK:
 - Implementación de las librerías de funciones mediante programación en lenguaje de alto nivel con C/C++.
 - Ejecución de las funciones de librería en Windows o en el contexto de tiempo real de los controladores por software.
 - Llamada de las funciones directamente desde el programa del PLC.
- El entorno de desarrollo para funciones de librería en tiempo real está incluido en el alcance del suministro.
- Desarrollo de funciones de librería Windows con MS Visual Studio.
- Creación automática de bloques de función para llamar las funciones de librería.
- Integración sencilla de los bloques de función en STEP 7 mediante importación.
- Fácil uso de las funciones de librería en el controlador sin necesidad de conocimientos especiales en lenguajes de alto nivel.

Datos de pedido

SIMATIC ODK 1500S

Open Development Kit para apoyar el desarrollo de funciones de librería para Windows y de tiempo real para el controlador por software S7-1500; entrega en DVD

Open Development Kit para apoyar el desarrollo de funciones de librería para Windows y de tiempo real para el controlador por software S7-1500; descarga de software incl. clave de licencia ¹⁾

Dirección de correo electrónico necesaria para la entrega

¹⁾ Encontrará información actualizada sobre la descarga y la disponibilidad en: <http://www.siemens.com/tia-online-software-delivery>

Referencia

6ES7806-2CD02-0YA0

6ES7806-2CD02-0YGO

Distributed Controllers

Basado en ET 200pro
CPUs estándar

IM 154-8 PN/DP CPU

Sinopsis



- CPU con funcionalidad PLC equivalente a S7-315-2 PN/DP, ofrece inteligencia distribuida para el preprocesamiento
- Módulo de interfaz para el intercambio de datos de E/S preprocesados de ET 200pro con un maestro o IO-Controller superior mediante PROFIBUS DP o PROFINET IO
- PROFINET IO Controller para operar periferia descentralizada en PROFINET
- Component based Automation (CBA) con comunicación por PROFINET
- Representante (proxy) en PROFINET de dispositivos inteligentes conectados a PROFIBUS DP para Component based Automation (CBA)
- Interfaz PROFINET con switch de 3 puertos
- Modo isócrono en PROFIBUS o PROFINET
- Servidor web integrado con la posibilidad de crear páginas web definidas por el usuario
- CPU con funcionalidad PLC equivalente a S7-315-2 PN/DP, ofrece inteligencia distribuida para el preprocesamiento
- Programación rápida, sencilla y homogénea de una instalación con programas modulares mediante STEP 7
- IM 154-8F PN/DP CPU de seguridad, PROFIsafe disponible

Nota

Para el funcionamiento de la CPU se requiere una SIMATIC Micro Memory Card.

Datos técnicos

Referencia	6ES7154-8AB01-0AB0 ET200PRO: IM 154-8 PN/DP CPU, 384KB
Información general	
Ingeniería con	
• Paquete de programación	STEP 7 V5.5 o superior
Tensión de alimentación	
Valor nominal (DC)	24 V
Pérdidas	
Pérdidas, típ.	8,5 W
Memoria	
Memoria de trabajo	
• integrada	384 kbyte
Memoria de carga	
• enchufable (MMC), máx.	8 Mbyte
Tiempos de ejecución de la CPU	
para operaciones de bits, típ.	0,05 µs
para operaciones a palabras, típ.	0,09 µs
para aritmética de coma fija, típ.	0,12 µs
para aritmética de coma flotante, típ.	0,45 µs
Contadores, temporizadores y su remanencia	
Contadores S7	
• Cantidad	256
Contadores IEC	
• existente	Sí
Temporizadores S7	
• Cantidad	256
Temporizadores IEC	
• existente	Sí
Áreas de datos y su remanencia	
Marcas	
• Número, máx.	2 048 byte
Área de direcciones	
Área de direcciones de periferia	
• Entradas	2 048 byte
• Salidas	2 048 byte
Imagen del proceso	
• Entradas, configurables	2 048 byte
• Salidas, configurables	2 048 byte
Hora	
Reloj	
• Reloj de hardware (en tiempo real)	Sí
Contador de horas de funcionamiento	
• Cantidad	1
1. Interfaz	
Tipo de interfaz	Interfaz RS485 integrada
Norma física	RS485/Conexión: 2 M12, código b
Funcionalidad	
• MPI	Sí
• Maestro PROFIBUS DP	Sí
• Esclavo PROFIBUS DP	Sí
• Acoplamiento punto a punto	No
Maestro DP	
• N° de esclavos DP, máx.	124

Datos técnicos (continuación)

Referencia	6ES7154-8AB01-0AB0 ET200PRO: IM 154-8 PN/DP CPU, 384KB
2. Interfaz	
Tipo de interfaz	PROFINET
Norma física	Ethernet (2 M12, código d; 1 RJ45)
Física de la interfaz	
• Número de puertos	3
Funcionalidad	
• MPI	No
• PROFINET IO-Controller	Sí; también con funcionalidad de IO-Device simultánea
• PROFINET IO-Device	Sí; también con funcionalidad de IO-Controller simultánea
• PROFINET CBA	Sí
• Maestro PROFIBUS DP	No
• Esclavo PROFIBUS DP	No
Modo isócrono	
Modo isócrono (aplicación sincronizada hasta el borne)	Sí; a través de la interfaz PROFIBUS DP o PROFINET
Funciones de comunicación	
Comunicación PG/OP	Sí
Comunicación de datos globales	
• Soporta	Sí
Comunicación S7 básica	
• Soporta	Sí
Comunicación S7	
• Soporta	Sí
Comunicación IE abierta	
• TCP/IP	Sí; a través de interfaz PROFINET y FB cargables
- Número de conexiones máx.	8
• ISO-on-TCP (RFC1006)	Sí
- Número de conexiones máx.	8
• UDP	Sí
- Número de conexiones máx.	8
Servidores web	
• Soporta	Sí
Configuración programación	
Lenguaje de programación	
- KOP	Sí
- FUP	Sí
- AWL	Sí
- SCL	Sí
- CFC	Sí
- GRAPH	Sí
- HiGraph®	Sí
Protección de know-how	
• Protección de programas de usuario/Protección por contraseña	Sí
• Codificación de bloque	Sí; con bloque S7 Privacy
Dimensiones	
Ancho	135 mm
Alto	130 mm
Profundidad	65 mm; 60 mm sin tapa para conector hembra RJ45, 65 mm con tapa para conector hembra RJ45
Pesos	
Peso, aprox.	720 g

Datos de pedido
Referencia

Módulo de interfaz IM 154-8 PN/DP CPU, V3.2 PROFINET IO Controller para operar periferia descentralizada en PROFINET, con funcionalidad PLC integrada.	6ES7154-8AB01-0AB0
Accesorios	
MMC 64 kbytes ¹⁾ para backup de programa.	6ES7953-8LF31-0AA0
MMC 128 kbytes ¹⁾ para backup de programa.	6ES7953-8LG31-0AA0
MMC 512 kbytes ¹⁾ para backup de programa.	6ES7953-8LJ31-0AA0
MMC 2 Mbytes ¹⁾ para backup de programa y/o actualización del firmware.	6ES7953-8LL31-0AA0
MMC 4 Mbytes ¹⁾ para backup de programa.	6ES7953-8LM31-0AA0
MMC 8 Mbytes ¹⁾ para backup de programa.	6ES7953-8LP31-0AA0
Módulo de conexión para CPU IM154-8 PN/DP, con 4 x M12 y 2 x 7/8", para la conexión de PROFINET y PROFIBUS DP.	6ES7194-4AN00-0AA0
SCALANCE X-200 Industrial Ethernet Switches Con acceso SNMP integrado, diagnóstico Web, diagnóstico de cables de cobre y diagnóstico PROFINET, para construir topología en línea, estrella y anillo SCALANCE X208PRO, en grado de protección IP65, con ocho puertos M12 10/100 Mbits/s, incl. once tapones protectores contra polvo M12.	6GK5208-0HA10-2AA6
Industrial Ethernet FC RJ45 Plug 180 Conector RJ45 para Industrial Ethernet dotado de robusta caja de metal y contactos de desplazamiento de aislamiento integrados para conectar cables Industrial Ethernet FC; con salida de cable a 180° • 1 unidad • 10 unidades • 50 unidades	6GK1901-1BB10-2AA0 6GK1901-1BB10-2AB0 6GK1901-1BB10-2AE0
Cables de instalación Industrial Ethernet FastConnect • FastConnect Standard Cable • FastConnect Trailing Cable • FastConnect Marine Cable	6XV1840-2AH10 6XV1840-3AH10 6XV1840-4AH10
Cables Industrial Ethernet FastConnect • IE FC TP Trailing Cable GP 2 x 2; venta por metros, unidad de suministro máx. 1000 m; pedido mínimo 20 m. • IE TP Torsion Cable GP 2 x 2; venta por metros, unidad de suministro máx. 1000 m; pedido mínimo 20 m.	6XV1870-2D 6XV1870-2F
Industrial Ethernet FastConnect Stripping Tool	6GK1901-1GA00

¹⁾ Para el funcionamiento de la CPU es imprescindible una Micro Memory Card

Distributed Controllers

Basado en ET 200pro
CPUs estándar

IM 154-8 PN/DP CPU

Datos de pedido

Referencia

IE Connecting Cable M12-180/M12-180

- Preconectorizado
IE FC TP Trailing Cable GP 2 x 2 (PROFINET tipo C) con dos conectores M12 de 4 polos (4 polos, codificado D), grado de protección IP65/IP67, con diferentes longitudes:

- 0,3 m
- 0,5 m
- 1,0 m
- 1,5 m
- 2,0 m
- 3,0 m
- 5,0 m
- 10 m
- 15 m

6XV1870-8AE30
6XV1870-8AE50
6XV1870-8AH10
6XV1870-8AH15
6XV1870-8AH20
6XV1870-8AH30
6XV1870-8AH50
6XV1870-8AN10
6XV1870-8AN15

- Cable de conexión M12 para PROFINET, cable apto para servicio móvil preconectorizado a ambos lados con conectores M12, acodado (macho), con diferentes longitudes:

- 3,0 m
- 5,0 m
- 10 m

3RK1902-2NB30
3RK1902-2NB50
3RK1902-2NC10

- Cable de conexión M12 para PROFINET, cable apto para servicio móvil preconectorizado por un lado con conector M12, acodado (macho por un lado, extremo no terminado por el otro), con diferentes longitudes:

- 3,0 m
- 5,0 m
- 10 m

3RK1902-2HB30
3RK1902-2HB50
3RK1902-2HC10

IE FC M12 Plug PRO

Conector M12 para PROFINET, codificado D con sistema de conexión rápida, salida axial.

- 1 unidad
- 8 unidades
- Conector M12 para PROFINET, codificado D, acodado.

6GK1901-0DB20-6AA0
6GK1901-0DB20-6AA8
3RK1902-2DA00

IE Panel Feedthrough

Conducto por armario para transmisión de sistema de conexión M12 (codificado D, IP65/IP67) a sistema de conexión RJ45 (IP20), 1 paquete = 5 unidades.

6GK1901-0DM20-2AA5

Referencia

Cable de conexión 7/8" para alimentación

5 hilos, 5 x 1,5 mm², apto servicios móviles, preconectorizado con dos conectores 7/8" (salida axial), 5 polos, hasta máx. 50 m, con diferentes longitudes:

- 1,5 m
- 2,0 m
- 3,0 m
- 5,0 m
- 10 m
- 15 m
- Otras longitudes especiales con salida de cable a 90° o 180°.

6XV1822-5BH15
6XV1822-5BH20
6XV1822-5BH30
6XV1822-5BH50
6XV1822-5BN10
6XV1822-5BN15
ver
<http://support.automation.siemens.com/WW/view/es/26999294>

- Cable de energía apto para servicios móviles, 5 x 1,5 mm², preconectorizado a ambos lados con conectores de 7/8", acodado (hembra por un lado, macho por el otro), con diferentes longitudes:

- 3,0 m
- 5,0 m
- 10 m

3RK1902-3NB30
3RK1902-3NB50
3RK1902-3NC10

- Cable de energía apto para servicios móviles, 5 x 1,5 mm², preconectorizado por un lado con conectores de 7/8" con inserto hembra, acodado (hembra por un lado, extremo no terminado por el otro), con diferentes longitudes:

- 3,0 m
- 5,0 m
- 10 m

3RK1902-3GB30
3RK1902-3GB50
3RK1902-3GC10

Cable de energía

5 hilos, 5 x 1,5 mm², apto servicios móviles, venta por metros, pedido mínimo 20 m, pedido máximo 1000 m.

6XV1830-8AH10

Conector 7/8"

para ET 200eco, con salida de cable axial.

- con inserto macho, paquete de 5 unidades
- con inserto hembra, paquete de 5 unidades
- acodado, con inserto hembra, 1 unidad
- acodado, con inserto macho, 1 unidad

6GK1905-0FA00

6GK1905-0FB00

3RK1902-3DA00

3RK1902-3BA00

tapón de 7/8", paquete de 10 unidades

6ES7194-3JA00-0AA0

Datos de pedido	Referencia	Referencia
Cables de conexión de par trenzado 4x2 con conectores RJ45		Conector de cierre del bus M12 para PROFIBUS, inserto hembra
0,5 m	6XV1870-3QE50	6GK1905-0ED00
1 m	6XV1870-3QH10	Conector de cierre del bus M12 para PROFIBUS, inserto macho
2 m	6XV1870-3QH20	6GK1905-0EC00
6 m	6XV1870-3QH60	Conector M12, salida axial, con inserto macho
10 m	6XV1870-3QN10	6GK1905-0EA00
Cables de conexión de par trenzado cruzados 4x2 con conectores RJ45		PROFIBUS FC Standard Cable GP
0,5 m	6XV1870-3RE50	6XV1830-0EH10
1 m	6XV1870-3RH10	Tipo estándar con diseño especial para montaje rápido, 2 hilos, apantallado.
2 m	6XV1870-3RH20	venta por metros; unidad de suministro máx. 1000 m, pedido mínimo 20 m.
6 m	6XV1870-3RH60	PROFIBUS FC Trailing Cable
10 m	6XV1870-3RN10	6XV1830-3EH10
Tapón M12	3RX9802-0AA00	2 hilos, apantallado.
para proteger los conectores M12 no usados en la ET 200pro		PROFIBUS FC Food Cable
Tapones M12 con rosca interior	6ES7194-4JD60-0AA0	6XV1830-0GH10
5 unidades		2 hilos, apantallado.
Cable de conexión M12 para PROFIBUS		venta por metros; unidad de suministro máx. 1000 m, pedido mínimo 20 m.
preconectorizado con dos conectores macho/hembra M12 de 5 polos hasta máx. 100 m, con diferentes longitudes:		PROFIBUS FC Robust Cable
1,5 m	6XV1830-3DH15	6XV1830-0JH10
2,0 m	6XV1830-3DH20	2 hilos, apantallado.
3,0 m	6XV1830-3DH30	venta por metros; unidad de suministro máx. 1000 m, pedido mínimo 20 m.
5,0 m	6XV1830-3DH50	Conector M12 para PROFIBUS
10 m	6XV1830-3DN10	5 polos, codificación B, caja de metal, 1 paquete = 5 unidades.
15 m	6XV1830-3DN15	• Inserto hembra
Otras longitudes especiales con salida de cable a 90° ó 180°	Ver http://support.automation.siemens.com/WW/view/es/26999294	6GK1905-0EB00

Distributed Controllers

Basado en ET 200pro
CPUs estándar

CPU 1516pro-2 PN

Sinopsis



- CPU 1516pro-2 PN para SIMATIC ET 200pro basada en S7-1500 CPU 1516-3 PN/DP
- Para aplicaciones con requisitos elevados en cuanto a volumen de programas y velocidad de procesamiento, para configuraciones descentralizadas a través de PROFINET IO
- PROFINET IO Controller para operar periferia descentralizada en PROFINET
- PROFINET I-Device para conectar la CPU como dispositivo PROFINET inteligente con un controlador SIMATIC o un controlador PROFINET IO no Siemens
- PROFINET Shared I-Device para 4 controladores
- Interfaz PROFINET IO RT/IRT con switch integrado de 3 puertos
- Interfaz PROFINET IO RT adicional con dirección IP independiente
- Modo isócrono en PROFINET
- Funciones Motion Control integradas para controlar ejes de velocidad y ejes de posicionamiento; compatibilidad con encoders externos, levas/perfiles de levas y detectores
- OPC UA Data Access Server
- Servidor web integrado con la posibilidad de crear páginas web definidas por el usuario

Nota

Para el funcionamiento de la CPU se requiere una SIMATIC Memory Card

Datos técnicos

Referencia	6ES7516-2PN00-0AB0 ET 200pro: CPU 1516PRO-2 PN
Información general	
Designación del tipo de producto	CPU 1516pro-2 PN
Ingeniería con	
• STEP 7 TIA Portal configurable/ integrado desde versión	V14
Tensión de alimentación	
Tipo de tensión de la alimentación	24 V DC
Pérdidas	
Pérdidas, típ.	5,3 W
Memoria	
Memoria de trabajo	
• Integrada (para programa)	1 Mbyte
• Integrada (para datos)	5 Mbyte
Memoria de carga	
• enchufable (SIMATIC Memory Card), máx.	32 Gbyte
Tiempos de ejecución de la CPU	
para operaciones de bits, típ.	10 ns
para operaciones a palabras, típ.	12 ns
para aritmética de coma fija, típ.	16 ns
para aritmética de coma flotante, típ.	64 ns
Contadores, temporizadores y su remanencia	
Contadores S7	
• Cantidad	2 048
Contadores IEC	
• Cantidad	cualquiera (limitado solo por la memoria de trabajo)
Temporizadores S7	
• Cantidad	2 048
Temporizadores IEC	
• Cantidad	cualquiera (limitado solo por la memoria de trabajo)
Áreas de datos y su remanencia	
Marcas	
• Número, máx.	16 kbyte
Área de direcciones	
Área de direcciones de periferia	
• Entradas	32 kbyte; Todas las entradas están en la imagen de proceso
• Salidas	32 kbyte; Todas las salidas están en la imagen de proceso
Espacio de direcciones por módulo	
• Espacio de direcciones por módulo, máx.	256 byte; Tanto para datos de entrada como de salida
Espacio de direcciones por estación	
• Espacio de direcciones por estación, máx.	4 096 byte; para entradas y salidas centrales; depende de la configuración
Hora	
Reloj	
• Tipo	Reloj por hardware

Datos técnicos (continuación)

Referencia	6ES7516-2PN00-0AB0 ET 200pro: CPU 1516PRO-2 PN
1. Interfaz	
Física de la interfaz	
• Número de puertos	3; 2x M12 + 1x RJ45
• Switch integrado	Sí
• RJ 45 (Ethernet)	Sí; X1 P3
Funcionalidad	
• PROFINET IO-Controller	Sí
• PROFINET IO-Device	Sí
• Comunicación SIMATIC	Sí
• Comunicación IE abierta	Sí
• Servidores web	Sí
• Redundancia del medio	Sí
PROFINET IO-Controller	
Servicios	
- Comunicación PG/OP	Sí
- S7-Routing	Sí
- Modo isócrono	Sí
- Comunicación IE abierta	Sí
- IRT	Sí
- MRP	Sí; como administrador de redundancia MRP y/o cliente MRP; número máx. de dispositivos en el anillo: 50
- MRPD	Sí; Requisitos: IRT
- PROFlenergy	Sí
- Arranque priorizado	Sí; máx. 32 PROFINET Devices
- N° de IO Devices que se pueden conectar en total, máx.	256; En total se puede conectar un máximo de 1 000 unidades periféricas descentralizadas vía AS-i, PROFIBUS o PROFINET
- de los cuales, IO devices con IRT, máx.	64
- N° de IO-Devices conectables para RT, máx.	256
- de ellos, en línea, máx.	256
- N° de IO-Devices activables/desactivables simultáneamente, máx.	8; En total a través de todas las interfaces
- N° de IO-Devices por herramienta, máx.	8
- Tiempos de actualización	El valor mínimo del tiempo de actualización también depende de la parte de comunicación ajustada para PROFINET IO, de la cantidad de IO-Devices y de la cantidad de datos útiles configurados
Tiempo de actualización con IRT	
- con un ciclo de emisión de 250 µs	250 µs a 4 ms. Nota: con IRT en modo isócrono es determinante el tiempo de refresco mínimo de 500 µs del OB isócrono
- con un ciclo de emisión de 500 µs	500 µs a 8 ms
- con un ciclo de emisión de 1 ms	1 ms a 16 ms
- con un ciclo de emisión de 2 ms	2 ms a 32 ms
- con un ciclo de emisión de 4 ms	4 ms a 64 ms
- Con IRT y parametrización de tiempos de ciclo de envío "impares"	Tiempo de actualización = ciclo de emisión "impar" ajustado (cualquier múltiplo de 125 µs: 375 µs, 625 µs ... 3 875 µs)
Tiempos de actualización con RT	
- con un ciclo de emisión de 250 µs	250 µs a 128 ms
- con un ciclo de emisión de 500 µs	500 µs a 256 ms
- con un ciclo de emisión de 1 ms	1 ms a 512 ms
- con un ciclo de emisión de 2 ms	2 ms a 512 ms
- con un ciclo de emisión de 4 ms	4 ms a 512 ms

Referencia	6ES7516-2PN00-0AB0 ET 200pro: CPU 1516PRO-2 PN
PROFINET IO-Device	
Servicios	
- Comunicación PG/OP	Sí
- S7-Routing	Sí
- Modo isócrono	No
- Comunicación IE abierta	Sí
- IRT	Sí
- MRP	Sí
- MRPD	Sí; Requisitos: IRT
- PROFlenergy	Sí
- Arranque priorizado	No
- Shared Device	Sí
- N° de IO Controller con Shared Device, máx.	4
2. Interfaz	
Física de la interfaz	
• Número de puertos	1; 1x M12
• Switch integrado	No
• RJ 45 (Ethernet)	No
Funcionalidad	
• PROFINET IO-Controller	Sí
• PROFINET IO-Device	Sí
• Comunicación SIMATIC	Sí
• Comunicación IE abierta	Sí
• Servidores web	Sí
• Redundancia del medio	No
PROFINET IO-Controller	
Servicios	
- Comunicación PG/OP	Sí
- S7-Routing	Sí
- Modo isócrono	No
- Comunicación IE abierta	Sí
- IRT	No
- MRP	No
- PROFlenergy	Sí
- Arranque priorizado	No
- N° de IO Devices que se pueden conectar en total, máx.	32; En total se puede conectar un máximo de 1 000 unidades periféricas descentralizadas vía AS-i, PROFIBUS o PROFINET
- N° de IO-Devices conectables para RT, máx.	32
- de ellos, en línea, máx.	32
- N° de IO-Devices activables/desactivables simultáneamente, máx.	8; En total a través de todas las interfaces
- N° de IO-Devices por herramienta, máx.	8
- Tiempos de actualización	El valor mínimo del tiempo de actualización también depende de la parte de comunicación ajustada para PROFINET IO, de la cantidad de IO-Devices y de la cantidad de datos útiles configurados
Tiempos de actualización con RT	
- con un ciclo de emisión de 1 ms	1 ms a 512 ms

Distributed Controllers

Basado en ET 200pro
CPUs estándar

CPU 1516pro-2 PN

Datos técnicos (continuación)

Referencia	6ES7516-2PN00-0AB0 ET 200pro: CPU 1516PRO-2 PN
PROFINET IO-Device	
Servicios	
- Comunicación PG/OP	Sí
- S7-Routing	Sí
- Modo isócrono	No
- Comunicación IE abierta	Sí
- IRT	No
- MRP	No
- MRPD	No
- PROFIenergy	Sí
- Arranque priorizado	No
- Shared Device	Sí
- N° de IO Controller con Shared Device, máx.	4
Protocolos	
N° de conexiones	
• Número de conexiones máx.	128; vía interfaces integradas de la CPU
Modo isócrono	
Modo isócrono (aplicación sincronizada hasta el borne)	Sí; Vía X1, con OB mínimo, 6x ciclo de 500 µs
Objetos tecnológicos soportados	
Motion Control	Sí; Nota: el número de ejes influye en el tiempo de ciclo del programa del PLC; Ayuda para selección disponible en la TIA Selection Tool o en SIZER
• Número de recursos de control de movimiento disponibles para objetos tecnológicos (excepto perfiles de levas)	2 400
• recursos de control de movimiento necesarios	
- por eje de velocidad	40
- por eje de posicionamiento	80
- por eje síncrono	160
- por encóder externo	80
- por leva	20
- por pista de levas	160
- por detector	40
Regulador	
• PID_Compact	Sí; regulador PID universal con optimización integrada
• PID_3Step	Sí; regulador PID con optimización para válvulas integrada
• PID Temp	Sí; Regulador PID con optimización integrada para temperatura
Contaje y medida	
• High Speed Counter	Sí

Referencia	6ES7516-2PN00-0AB0 ET 200pro: CPU 1516PRO-2 PN
Condiciones ambientales	
Temperatura ambiente en servicio	
• Montaje horizontal, mín.	-25 °C
• Montaje horizontal, máx.	55 °C
• Montaje vertical, mín.	-25 °C
• Montaje vertical, máx.	55 °C
Configuración	
programación	
Lenguaje de programación	
- KOP	Sí
- FUP	Sí
- AWL	Sí
- SCL	Sí
- GRAPH	Sí
Protección de know-how	
• Protección de programas de usuario/Protección por contraseña	Sí
• Protección contra copia	Sí
• Protección de bloques	Sí
Protección de acceso	
• Nivel de protección: Protección contra escritura	Sí
• Nivel de protección: Protección contra escritura/lectura	Sí
• Nivel de protección: Protección completa	Sí
Dimensiones	
Ancho	135 mm
Alto	130 mm
Profundidad	65 mm
Pesos	
Peso, aprox.	614 g

Datos de pedido	Referencia	Referencia	
CPU 1516pro-2 PN Memoria de trabajo de 1 Mbyte para programa, 5 Mbytes para datos, interfaz PROFINET IO IRT, interfaz PROFINET IO RT; necesaria SIMATIC Memory Card	6ES7516-2PN00-0AB0	IE Connecting Cable M12-180/M12-180 Preconectorizado IE FC TP Trailing Cable GP 2 x 2 (PROFINET tipo C) con dos conectores M12 de 4 polos (4 polos, codificado D), grado de protección IP65/IP67, con diferentes longitudes: • 0,3 m • 0,5 m • 1,0 m • 1,5 m • 2,0 m • 3,0 m • 5,0 m • 10 m • 15 m	6XV1870-8AE30 6XV1870-8AE50 6XV1870-8AH10 6XV1870-8AH15 6XV1870-8AH20 6XV1870-8AH30 6XV1870-8AH50 6XV1870-8AN10 6XV1870-8AN15
Accesorios			
SIMATIC Memory Card 4 Mbytes ¹⁾ 12 Mbytes ¹⁾ 24 Mbytes ¹⁾ 256 Mbytes ¹⁾ 2 Gbytes ¹⁾ 32 Gbytes ¹⁾	6ES7954-8LC02-0AA0 6ES7954-8LE02-0AA0 6ES7954-8LF02-0AA0 6ES7954-8LL02-0AA0 6ES7954-8LP02-0AA0 6ES7954-8LT03-0AA0		
Módulo de conexión CM CPU 2PN M12 / 7/8"; con 3 x M12 y 2 x 7/8", para la conexión de 2 x PROFINET	6ES7194-4AP00-0AA0	Cable de conexión M12 para PROFINET, cable apto para servicio móvil preconectorizado a ambos lados con conectores M12, acodado (macho), con diferentes longitudes: • 3,0 m • 5,0 m • 10 m	3RK1902-2NB30 3RK1902-2NB50 3RK1902-2NC10
Industrial Ethernet FC RJ45 Plug 180 Conector RJ45 para Industrial Ethernet dotado de robusta caja de metal y contactos de desplazamiento de aislamiento integrados para conectar cables Industrial Ethernet FC; con salida de cable a 180° • 1 unidad • 10 unidades • 50 unidades	6GK1901-1BB10-2AA0 6GK1901-1BB10-2AB0 6GK1901-1BB10-2AE0	Cable de conexión M12 para PROFINET, cable apto para servicio móvil preconectorizado por un lado con conector M12, acodado (macho por un lado, extremo no terminado por el otro), con diferentes longitudes: • 3,0 m • 5,0 m • 10 m	3RK1902-2HB30 3RK1902-2HB50 3RK1902-2HC10
Cables de instalación Industrial Ethernet FastConnect • FastConnect Standard Cable • FastConnect Trailing Cable • FastConnect Marine Cable	6XV1840-2AH10 6XV1840-3AH10 6XV1840-4AH10	IE FC M12 Plug PRO Conector M12 para PROFINET, codificado D con sistema de conexión rápida, salida axial. • 1 unidad • 8 unidades • Conector M12 para PROFINET, codificado D, acodado.	6GK1901-0DB20-6AA0 6GK1901-0DB20-6AA8 3RK1902-2DA00
Cables Industrial Ethernet FastConnect • IE FC TP Trailing Cable GP 2 x 2; venta por metros, unidad de suministro máx. 1000 m; pedido mínimo 20 m. • IE TP Torsion Cable GP 2 x 2; venta por metros, unidad de suministro máx. 1000 m; pedido mínimo 20 m.	6XV1870-2D 6XV1870-2F	IE Panel Feedthrough Conducto por armario para transmisión de sistema de conexión M12 (codificado D, IP65/IP67) a sistema de conexión RJ45 (IP20), 1 paquete = 5 unidades.	6GK1901-0DM20-2AA5
Industrial Ethernet FastConnect Stripping Tool	6GK1901-1GA00		

¹⁾ Para el funcionamiento de la CPU es imprescindible una Micro Memory Card

Distributed Controllers

Basado en ET 200pro
CPUs estándar

CPU 1516pro-2 PN

Datos de pedido	Referencia	Referencia
<p>Cable de conexión 7/8" para alimentación</p> <p>5 hilos, 5 x 1,5 mm², apto servicios móviles, preconectorizado con dos conectores 7/8" (salida axial), 5 polos, hasta máx. 50 m, con diferentes longitudes:</p> <ul style="list-style-type: none"> • 1,5 m • 2,0 m • 3,0 m • 5,0 m • 10 m • 15 m <p>Otras longitudes especiales con salida de cable a 90° o 180°.</p> <p>Cable de energía apto para servicios móviles, 5 x 1,5 mm², preconectorizado a ambos lados con conectores de 7/8", acodado (hembra por un lado, macho por el otro), con diferentes longitudes:</p> <ul style="list-style-type: none"> • 3,0 m • 5,0 m • 10 m <p>Cable de energía apto para servicios móviles, 5 x 1,5 mm², preconectorizado por un lado con conectores de 7/8" con inserto hembra, acodado (hembra por un lado, extremo no terminado por el otro), con diferentes longitudes:</p> <ul style="list-style-type: none"> • 3,0 m • 5,0 m • 10 m 	<p>6XV1822-5BH15 6XV1822-5BH20 6XV1822-5BH30 6XV1822-5BH50 6XV1822-5BN10 6XV1822-5BN15</p> <p>ver http://support.automation.siemens.com/WW/view/es/26999294</p> <p>3RK1902-3NB30 3RK1902-3NB50 3RK1902-3NC10</p> <p>3RK1902-3GB30 3RK1902-3GB50 3RK1902-3GC10</p>	<p>Cables de conexión de par trenzado 4x2 con conectores RJ45</p> <p>0,5 m 1 m 2 m 6 m 10 m</p> <p>Cables de conexión de par trenzado cruzados 4x2 con conectores RJ45</p> <p>0,5 m 1 m 2 m 6 m 10 m</p> <p>Tapón M12 para proteger los conectores M12 no usados en la ET 200pro</p> <p>Tapones M12 con rosca interior 5 unidades</p>
	6XV1870-3QE50 6XV1870-3QH10 6XV1870-3QH20 6XV1870-3QH60 6XV1870-3QN10	6XV1870-3RE50 6XV1870-3RH10 6XV1870-3RH20 6XV1870-3RH60 6XV1870-3RN10
		3RX9802-0AA00
		6ES7194-4JD60-0AA0
<p>Cable de energía</p> <p>5 hilos, 5 x 1,5 mm², apto servicios móviles, venta por metros, pedido mínimo 20 m, pedido máximo 1000 m.</p>	6XV1830-8AH10	
<p>Conector 7/8"</p> <p>para ET 200eco, con salida de cable axial.</p> <ul style="list-style-type: none"> • con inserto macho, paquete de 5 unidades • con inserto hembra, paquete de 5 unidades • acodado, con inserto hembra, 1 unidad • acodado, con inserto macho, 1 unidad <p>tapón de 7/8", paquete de 10 unidades</p>	<p>6GK1905-0FA00 6GK1905-0FB00 3RK1902-3DA00 3RK1902-3BA00</p> <p>6ES7194-3JA00-0AA0</p>	

Sinopsis

- Módulo de interfaz para SIMATIC ET 200pro con CPU de seguridad integrada
- CPU con funcionalidad PLC equivalente a CPU S7-315F PN/DP; con inteligencia descentralizada para el preprocesamiento

- Para configurar un sistema de automatización de seguridad para instalaciones con requisitos de seguridad rigurosos
- Conforme a los requisitos de seguridad hasta SIL 3 según IEC 62061 hasta PL e según ISO 13849.1:2006
- Para soluciones de control eficaces en ET 200pro
- Aumento de la disponibilidad de instalaciones y máquinas
- Servidor web integrado con la posibilidad de crear páginas web definidas por el usuario
- Modo isócrono en PROFIBUS o PROFINET
- PROFINET IO-Controller para hasta 128 IO-Devices
- Interfaz PROFINET con switch integrado de 3 puertos
- Con múltiples posibilidades de comunicación: Comunicación PG-/OP, PROFINET IO, PROFINET CBA, comunicación IE abierta (TCP, ISO-on-TCP y UDP), servidor web y comunicación S7 (con FB cargables)
- Programación rápida, sencilla y homogénea de una instalación con programas modulares mediante STEP7
- Tarjeta de memoria compacta SIMATIC Micro Memory Card (MMC)

Nota:

Para el funcionamiento de la CPU se requiere una SIMATIC Micro Memory Card.

Datos técnicos

Referencia	6ES7154-8FB01-0AB0 ET200PRO: IM 154-8F PN/DP CPU, 512KB	6ES7154-8FX00-0AB0 ET200PRO: IM 154-8FX PN/DP CPU, 1,5MB
Información general		
Ingeniería con		
• Paquete de programación	STEP 7 V5.5, Distributed Safety V5.4 SP4 o superiores	STEP 7 V5.5 o superior con HSP 222 + Distributed Safety V5.4 SP4
Tensión de alimentación		
Valor nominal (DC)	24 V	24 V
Pérdidas		
Pérdidas, típ.	8,5 W	8,5 W
Memoria		
Memoria de trabajo		
• integrada	512 kbyte	1 536 kbyte
Memoria de carga		
• enchufable (MMC), máx.	8 Mbyte	8 Mbyte
Tiempos de ejecución de la CPU		
para operaciones de bits, típ.	0,05 µs	0,025 µs
para operaciones a palabras, típ.	0,09 µs	0,03 µs
para aritmética de coma fija, típ.	0,12 µs	0,04 µs
para aritmética de coma flotante, típ.	0,45 µs	0,16 µs
Contadores, temporizadores y su remanencia		
Contadores S7		
• Cantidad	256	256
Contadores IEC		
• existente	Sí	Sí
Temporizadores S7		
• Cantidad	256	256
Temporizadores IEC		
• existente	Sí	Sí
Áreas de datos y su remanencia		
Marcas		
• Número, máx.	2 048 byte	2 048 byte
Área de direcciones		
Área de direcciones de periferia		
• Entradas	2 048 byte	2 048 byte
• Salidas	2 048 byte	2 048 byte

Distributed Controllers

Basado en ET 200pro
CPUs de seguridad

IM 154-8 F PN/DP CPU**Datos técnicos** (continuación)

Referencia	6ES7154-8FB01-0AB0 ET200PRO: IM 154-8F PN/DP CPU, 512KB	6ES7154-8FX00-0AB0 ET200PRO: IM 154-8FX PN/DP CPU, 1,5MB
Imagen del proceso		
• Entradas, configurables	2 048 byte	2 048 byte
• Salidas, configurables	2 048 byte	2 048 byte
Hora		
Reloj		
• Reloj de hardware (en tiempo real)	Sí	Sí
Contador de horas de funcionamiento		
• Cantidad	1	1
1. Interfaz		
Tipo de interfaz	Interfaz RS485 integrada	Interfaz RS485 integrada
Norma física	RS485/Conexión: 2 M12, código b	RS485/Conexión: 2 M12, código b
Funcionalidad		
• MPI	Sí	Sí
• Maestro PROFIBUS DP	Sí	Sí
• Esclavo PROFIBUS DP	Sí	Sí
• Acoplamiento punto a punto	No	No
Maestro DP		
• N° de esclavos DP, máx.	124	124
2. Interfaz		
Tipo de interfaz	PROFINET	PROFINET
Norma física	Ethernet (2 M12, código d; 1 RJ45)	Ethernet (2 M12, código d; 1 RJ45)
Física de la interfaz		
• Número de puertos	3	3
Funcionalidad		
• MPI	No	No
• PROFINET IO-Controller	Sí; también con funcionalidad de IO-Device simultánea	Sí; también con funcionalidad de IO-Device simultánea
• PROFINET IO-Device	Sí; también con funcionalidad de IO-Controller simultánea	Sí; también con funcionalidad de IO-Controller simultánea
• PROFINET CBA	Sí	Sí
• Maestro PROFIBUS DP	No	No
• Esclavo PROFIBUS DP	No	No
Modo isócrono		
Modo isócrono (aplicación sincronizada hasta el borne)	Sí; a través de la interfaz PROFIBUS DP o PROFINET	Sí; a través de la interfaz PROFIBUS DP o PROFINET
Funciones de comunicación		
Comunicación PG/OP	Sí	Sí
Comunicación de datos globales		
• Soporta	Sí	Sí
Comunicación S7 básica		
• Soporta	Sí	Sí
Comunicación S7		
• Soporta	Sí	Sí
Comunicación IE abierta		
• TCP/IP	Sí; a través de interfaz PROFINET y FB cargables	Sí; a través de interfaz PROFINET y FB cargables
- Número de conexiones máx.	8	8
• ISO-on-TCP (RFC1006)	Sí	Sí
- Número de conexiones máx.	8	8
• UDP	Sí	Sí
- Número de conexiones máx.	8	8
Servidores web		
• Soporta	Sí	Sí

Datos técnicos (continuación)

Referencia	6ES7154-8FB01-0AB0	6ES7154-8FX00-0AB0
	ET200PRO: IM 154-8F PN/DP CPU, 512KB	ET200PRO: IM 154-8FX PN/DP CPU, 1,5MB
Configuración programación		
Lenguaje de programación		
- KOP	Sí	Sí
- FUP	Sí	Sí
- AWL	Sí	Sí
- SCL	Sí	Sí
- CFC	Sí	Sí
- GRAPH	Sí	Sí
- HiGraph®	Sí	Sí
Protección de know-how		
• Protección de programas de usuario/Protección por contraseña	Sí	Sí
• Codificación de bloque	Sí; con bloque S7 Privacy	Sí; con bloque S7 Privacy
Dimensiones		
Ancho	135 mm	135 mm
Alto	130 mm	130 mm
Profundidad	65 mm; 60 mm sin tapa para conector hembra RJ45, 65 mm con tapa para conector hembra RJ45	65 mm; 60 mm sin tapa para conector hembra RJ45, 65 mm con tapa para conector hembra RJ45
Pesos		
Peso, aprox.	720 g	720 g

Datos de pedido

Datos de pedido	Referencia	Referencia
Módulo de interfaz IM 154-8 F PN/DP CPU, V3.2 PROFINET IO Controller de seguridad para operar periferia descentralizada en PROFINET, con funcionalidad PLC integrada. • Memoria de trabajo de 512 kbytes • Memoria de trabajo de 1,5 Mbytes	6ES7154-8FB01-0AB0 6ES7154-8FX00-0AB0	
Herramienta de programación Distributed Safety V5.4 Función: Software para configurar programas de usuario de seguridad positiva para SIMATIC S7-300F, S7-400F, WinAC RTX F, ET 200S, ET 200M, ET 200iSP, ET 200pro, ET 200eco Requisito: STEP 7, V5.3 SP3 o superior Floating License Floating License para 1 usuario, descarga de la clave de licencia sin software ni documentación ¹⁾ ; dirección de correo electrónico necesaria para la entrega.	6ES7833-1FC02-0YA5 6ES7833-1FC02-0YH5	STEP 7 Safety Advanced V14 Función: Herramienta de ingeniería para configurar y programar programas de usuario de seguridad positiva para SIMATIC S7-1200 FC, S7-1500F, S7-1500F Software Controller, S7-300F, S7-400F, WinAC RTX F, ET 200SP F Controller y periferia de seguridad ET 200SP, ET 200S, ET 200M, ET 200iSP, ET 200pro y ET 200eco Requisito: STEP 7 Professional V14 Floating License para 1 usuario, software y documentación en DVD; clave de licencia en lápiz USB Floating License para 1 usuario, descarga del software, la documentación y la clave de licencia ¹⁾ ; dirección de correo electrónico necesaria para la entrega
Upgrade de Distributed Safety De V5.x a V5.4; Floating License para 1 usuario	6ES7833-1FC02-0YE5	6ES7833-1FA14-0YA5 6ES7833-1FA14-0YH5

¹⁾ Encontrará información actualizada sobre la descarga y la disponibilidad en: <http://www.siemens.com/tia-online-software-delivery>

Distributed Controllers

Basado en ET 200pro
CPUs de seguridad

IM 154-8 F PN/DP CPU

Datos de pedido	Referencia	Referencia
Accesorios		
SIMATIC Micro Memory Cards		
MMC 64 kbytes ²⁾ para backup de programa.	6ES7953-8LF31-0AA0	
MMC 128 kbytes ²⁾ para backup de programa.	6ES7953-8LG31-0AA0	
MMC 512 kbytes ²⁾ para backup de programa.	6ES7953-8LJ31-0AA0	
MMC 2 Mbytes ²⁾ para backup de programa y/o actualización del firmware.	6ES7953-8LL31-0AA0	
MMC 4 Mbytes ²⁾ para backup de programa.	6ES7953-8LM31-0AA0	
MMC 8 Mbytes ²⁾ para backup de programa.	6ES7953-8LP31-0AA0	
Módulo de conexión para CPU IM154-8 PN/DP, con 4 x M12 y 2 x 7/8", para la conexión de PROFINET y PROFIBUS DP.	6ES7194-4AN00-0AA0	
SCALANCE X-200 Industrial Ethernet Switches con acceso SNMP integrado, diag- nóstico Web, diagnóstico de cables de cobre y diagnóstico PROFINET, para construir topología en línea, estrella y anillo SCALANCE X208PRO, en grado de protección IP65, con ocho puertos M12 10/100 Mbits/s, incl. once tapones protectores contra polvo M12.	6GK5208-0HA10-2AA6	
Industrial Ethernet FC RJ45 Plug 90 Conector RJ45 para Industrial Ethernet dotado de robusta caja de metal y contactos de despla- zamiento de aislamiento integrados para conectar cables Industrial Ethernet FC; con salida de cable a 90°. • 1 unidad • 10 unidades	6GK1901-1BB20-2AA0 6GK1901-1BB20-2AB0	
Industrial Ethernet FC RJ45 Plug 180 Conector RJ45 para Industrial Ethernet dotado de robusta caja de metal y contactos de despla- zamiento de aislamiento integrados para conectar cables Industrial Ethernet FC; con salida de cable a 180° • 1 unidad • 10 unidades • 50 unidades	6GK1901-1BB10-2AA0 6GK1901-1BB10-2AB0 6GK1901-1BB10-2AE0	
Cables Industrial Ethernet FastConnect • FastConnect Standard Cable • FastConnect Trailing Cable • FastConnect Marine Cable	6XV1840-2AH10 6XV1840-3AH10 6XV1840-4AH10	
Cables Industrial Ethernet FastConnect • IE FC TP Trailing Cable GP 2 x 2 ; venta por metros, unidad de suministro máx. 1000 m; pedido mínimo 20 m. • IE TP Torsion Cable GP 2 x 2 ; venta por metros, unidad de suministro máx. 1000 m; pedido mínimo 20 m.	6XV1870-2D 6XV1870-2F	
Industrial Ethernet FastConnect Stripping Tool	6GK1901-1GA00	
IE Connecting Cable M12-180/M12-180 • Preconectorizado IE FC TP Trailing Cable GP 2 x 2 (PROFINET tipo C) con dos conectores M12 de 4 polos (4 polos, codificado D), grado de protección IP65/IP67, con diferentes longitudes: - 0,3 m - 0,5 m - 1,0 m - 1,5 m - 2,0 m - 3,0 m - 5,0 m - 10 m - 15 m • Cable de conexión M12 para PROFINET, cable apto para servicio móvil preconectorizado a ambos lados con conectores M12, acodado (macho), con diferentes longitudes: - 3,0 m - 5,0 m - 10 m • Cable de conexión M12 para PROFINET, cable apto para servicio móvil preconectorizado por un lado con conector M12, acodado (macho por un lado, extremo no terminado por el otro), con diferentes longitudes: - 3,0 m - 5,0 m - 10 m	6XV1870-8AE30 6XV1870-8AE50 6XV1870-8AH10 6XV1870-8AH15 6XV1870-8AH20 6XV1870-8AH30 6XV1870-8AH50 6XV1870-8AN10 6XV1870-8AN15 3RK1902-2NB30 3RK1902-2NB50 3RK1902-2NC10 3RK1902-2HB30 3RK1902-2HB50 3RK1902-2HC10	
IE FC M12 Plug PRO Conector M12 para PROFINET, codificado D con sistema de conexión rápida, salida axial. • 1 unidad • 8 unidades • Conector M12 para PROFINET, codificado D, acodado	6GK1901-0DB20-6AA0 6GK1901-0DB20-6AA8 3RK1902-2DA00	
IE Panel Feedthrough Conducto por armario para transmisión de sistema de conexión M12 (codificado D, IP65/IP67) a sistema de conexión RJ45 (IP20), 1 paquete = 5 unidades	6GK1901-0DM20-2AA5	

²⁾ Para el funcionamiento de la CPU es imprescindible una
Micro Memory Card

Datos de pedido	Referencia		Referencia
Cable de conexión 7/8" para alimentación <ul style="list-style-type: none"> 5 hilos, 5 x 1,5 mm², apto servicios móviles, preconectorizado con dos conectores 7/8" (salida axial), 5 polos, hasta máx. 50 m, con diferentes longitudes: <ul style="list-style-type: none"> - 1,5 m - 2,0 m - 3,0 m - 5,0 m - 10 m - 15 m - Otras longitudes especiales con salida de cable a 90° o 180° Cable de energía apto para servicios móviles, 5 x 1,5 mm², preconectorizado a ambos lados con conectores de 7/8", acodado (hembra por un lado, macho por el otro), con diferentes longitudes: <ul style="list-style-type: none"> - 3,0 m - 5,0 m - 10 m Cable de energía apto para servicios móviles, 5 x 1,5 mm², preconectorizado por un lado con conectores de 7/8" con inserto hembra, acodado (hembra por un lado, extremo no terminado por el otro), con diferentes longitudes: <ul style="list-style-type: none"> - 3,0 m - 5,0 m - 10 m 	6XV1822-5BH15 6XV1822-5BH20 6XV1822-5BH30 6XV1822-5BH50 6XV1822-5BN10 6XV1822-5BN15 Ver http://support.automation.siemens.com/WW/view/es/26999294		
Cable de energía 5 hilos, 5 x 1,5 mm ² , apto servicios móviles, venta por metros, pedido mínimo 20 m, pedido máximo 1000 m.	6XV1830-8AH10		
Conector 7/8" para ET 200eco, con salida de cable axial <ul style="list-style-type: none"> • con inserto macho, paquete de 5 unidades • con inserto hembra, paquete de 5 unidades • acodado, con inserto hembra, 1 unidad • acodado, con inserto macho, 1 unidad tapón de 7/8", paquete de 10 unidades	6GK1905-0FA00 6GK1905-0FB00 3RK1902-3DA00 3RK1902-3BA00 6ES7194-3JA00-0AA0		
Cables de conexión de par trenzado 4x2 con conectores RJ45 0,5 m 1 m 2 m 6 m 10 m	6XV1870-3QE50 6XV1870-3QH10 6XV1870-3QH20 6XV1870-3QH60 6XV1870-3QN10		
Cables de conexión de par trenzado cruzados 4x2 con conectores RJ45 0,5 m 1 m 2 m 6 m 10 m	6XV1870-3RE50 6XV1870-3RH10 6XV1870-3RH20 6XV1870-3RH60 6XV1870-3RN10		
		Tapón M12 para proteger los conectores M12 no usados en la ET 200pro	3RX9802-0AA00
		Tapones M12 con rosca interior 5 unidades	6ES7194-4JD60-0AA0
		Cable de conexión M12 para PROFIBUS preconectorizado con dos conectores macho/hembra M12 de 5 polos hasta máx. 100 m, con diferentes longitudes: <ul style="list-style-type: none"> 1,5 m 2,0 m 3,0 m 5,0 m 10 m 15 m Otras longitudes especiales con salida de cable a 90° o 180°.	6XV1830-3DH15 6XV1830-3DH20 6XV1830-3DH30 6XV1830-3DH50 6XV1830-3DN10 6XV1830-3DN15 Ver http://support.automation.siemens.com/WW/view/es/26999294
		Conector de cierre del bus M12 para PROFIBUS, inserto hembra	6GK1905-0ED00
		Conector de cierre del bus M12 para PROFIBUS, inserto macho	6GK1905-0EC00
		Conector M12, salida axial, con inserto macho	6GK1905-0EA00
		PROFIBUS FC Standard Cable GP Tipo estándar con diseño especial para montaje rápido, 2 hilos, apantallado. venta por metros; unidad de suministro máx. 1000 m, pedido mínimo 20 m.	6XV1830-0EH10
		PROFIBUS FC Trailing Cable 2 hilos, apantallado.	6XV1830-3EH10
		PROFIBUS FC Food Cable 2 hilos, apantallado. venta por metros; unidad de suministro máx. 1000 m, pedido mínimo 20 m.	6XV1830-0GH10
		PROFIBUS FC Robust Cable 2 hilos, apantallado. venta por metros; unidad de suministro máx. 1000 m, pedido mínimo 20 m.	6XV1830-0JH10
		Conector M12 para PROFIBUS 5 polos, codificación B, caja de metal, 1 paquete = 5 unidades. <ul style="list-style-type: none"> • Inserto hembra 	6GK1905-0EB00

Distributed Controllers

Basado en ET 200pro
CPUs de seguridad

CPU 1516pro F-2 PN

Sinopsis



- CPU de seguridad 1516pro F-2 PN para SIMATIC ET 200pro basada en S7-1500 CPU 1516F-3 PN/DP
- Para aplicaciones con requisitos elevados en cuanto a volumen de programas y velocidad de procesamiento, para configuraciones descentralizadas a través de PROFINET IO
- Utilizable para funciones de seguridad según IEC 61508 hasta SIL 3 e ISO 13849 hasta PLE
- PROFINET IO Controller para operar periferia descentralizada en PROFINET
- PROFINET I-Device para conectar la CPU como dispositivo PROFINET inteligente con un controlador SIMATIC o un controlador PROFINET IO no Siemens
- PROFIsafe en configuración central y descentralizada
- PROFINET Shared I-Device para 4 controladores
- Interfaz PROFINET IO RT/IRT con switch integrado de 3 puertos
- Interfaz PROFINET IO RT adicional con dirección IP independiente
- Modo isócrono en PROFINET
- Funciones Motion Control integradas para controlar ejes de velocidad y ejes de posicionamiento; compatibilidad con encoders externos
- OPC UA Data Access Server
- Servidor web integrado con la posibilidad de crear páginas web definidas por el usuario

Nota

Para el funcionamiento de la CPU se requiere una SIMATIC Memory Card.

Datos técnicos

Referencia	6ES7516-2GN00-0AB0 ET 200pro: CPU 1516PRO F-2 PN
Información general	
Designación del tipo de producto	CPU 1516pro F-2 PN
Ingeniería con	
• STEP 7 TIA Portal configurable/ integrado desde versión	V14
Tensión de alimentación	
Tipo de tensión de la alimentación	24 V DC
Pérdidas	
Pérdidas, típ.	5,3 W
Memoria	
Memoria de trabajo	
• Integrada (para programa)	1,5 Mbyte
• Integrada (para datos)	5 Mbyte
Memoria de carga	
• enchufable (SIMATIC Memory Card), máx.	32 Gbyte
Tiempos de ejecución de la CPU	
para operaciones de bits, típ.	10 ns
para operaciones a palabras, típ.	12 ns
para aritmética de coma fija, típ.	16 ns
para aritmética de coma flotante, típ.	64 ns
Contadores, temporizadores y su remanencia	
Contadores S7	
• Cantidad	2 048
Contadores IEC	
• Cantidad	cualquiera (limitado solo por la memoria de trabajo)
Temporizadores S7	
• Cantidad	2 048
Temporizadores IEC	
• Cantidad	cualquiera (limitado solo por la memoria de trabajo)
Áreas de datos y su remanencia	
Marcas	
• Número, máx.	16 kbyte
Área de direcciones	
Área de direcciones de periferia	
• Entradas	32 kbyte; Todas las entradas están en la imagen de proceso
• Salidas	32 kbyte; Todas las salidas están en la imagen de proceso
Espacio de direcciones por módulo	
• Espacio de direcciones por módulo, máx.	256 byte; Tanto para datos de entrada como de salida
Espacio de direcciones por estación	
• Espacio de direcciones por estación, máx.	4 096 byte; para entradas y salidas centrales; depende de la configuración
Hora	
Reloj	
• Tipo	Reloj por hardware

Datos técnicos (continuación)

Referencia	6ES7516-2GN00-0AB0 ET 200pro: CPU 1516PRO F-2 PN
1. Interfaz	
Física de la interfaz	
• Número de puertos	3; 2x M12 + 1x RJ45
• Switch integrado	Sí
• RJ 45 (Ethernet)	Sí; X1 P3
Funcionalidad	
• PROFINET IO-Controller	Sí
• PROFINET IO-Device	Sí
• Comunicación SIMATIC	Sí
• Comunicación IE abierta	Sí
• Servidores web	Sí
• Redundancia del medio	Sí
PROFINET IO-Controller	
Servicios	
- Comunicación PG/OP	Sí
- S7-Routing	Sí
- Modo isócrono	Sí
- Comunicación IE abierta	Sí
- IRT	Sí
- MRP	Sí; como administrador de redundancia MRP y/o cliente MRP; número máx. de dispositivos en el anillo: 50
- MRPD	Sí; Requisitos: IRT
- PROFlenergy	Sí
- Arranque priorizado	Sí; máx. 32 PROFINET Devices
- N° de IO Devices que se pueden conectar en total, máx.	256; En total se puede conectar un máximo de 1 000 unidades periféricas descentralizadas vía AS-i, PROFIBUS o PROFINET
- de los cuales, IO devices con IRT, máx.	64
- N° de IO-Devices conectables para RT, máx.	256
- de ellos, en línea, máx.	256
- N° de IO-Devices activables/desactivables simultáneamente, máx.	8; En total a través de todas las interfaces
- N° de IO-Devices por herramienta, máx.	8
- Tiempos de actualización	El valor mínimo del tiempo de actualización también depende de la parte de comunicación ajustada para PROFINET IO, de la cantidad de IO-Devices y de la cantidad de datos útiles configurados
Tiempo de actualización con IRT	
- con un ciclo de emisión de 250 µs	250 µs a 4 ms. Nota: con IRT en modo isócrono es determinante el tiempo de refresco mínimo de 500 µs del OB isócrono
- con un ciclo de emisión de 500 µs	500 µs a 8 ms
- con un ciclo de emisión de 1 ms	1 ms a 16 ms
- con un ciclo de emisión de 2 ms	2 ms a 32 ms
- con un ciclo de emisión de 4 ms	4 ms a 64 ms
- Con IRT y parametrización de tiempos de ciclo de envío "impares"	Tiempo de actualización = ciclo de emisión "impar" ajustado (cualquier múltiplo de 125 µs: 375 µs, 625 µs ... 3 875 µs)
Tiempos de actualización con RT	
- con un ciclo de emisión de 250 µs	250 µs a 128 ms
- con un ciclo de emisión de 500 µs	500 µs a 256 ms
- con un ciclo de emisión de 1 ms	1 ms a 512 ms
- con un ciclo de emisión de 2 ms	2 ms a 512 ms
- con un ciclo de emisión de 4 ms	4 ms a 512 ms

Referencia	6ES7516-2GN00-0AB0 ET 200pro: CPU 1516PRO F-2 PN
PROFINET IO-Device	
Servicios	
- Comunicación PG/OP	Sí
- S7-Routing	Sí
- Modo isócrono	No
- Comunicación IE abierta	Sí
- IRT	Sí
- MRP	Sí
- MRPD	Sí; Requisitos: IRT
- PROFlenergy	Sí
- Arranque priorizado	No
- Shared Device	Sí
- N° de IO Controller con Shared Device, máx.	4
2. Interfaz	
Física de la interfaz	
• Número de puertos	1; 1x M12
• Switch integrado	No
• RJ 45 (Ethernet)	No
Funcionalidad	
• PROFINET IO-Controller	Sí
• PROFINET IO-Device	Sí
• Comunicación SIMATIC	Sí
• Comunicación IE abierta	Sí
• Servidores web	Sí
• Redundancia del medio	No
PROFINET IO-Controller	
Servicios	
- Comunicación PG/OP	Sí
- S7-Routing	Sí
- Modo isócrono	No
- Comunicación IE abierta	Sí
- IRT	No
- MRP	No
- PROFlenergy	Sí
- Arranque priorizado	No
- N° de IO Devices que se pueden conectar en total, máx.	32; En total se puede conectar un máximo de 1 000 unidades periféricas descentralizadas vía AS-i, PROFIBUS o PROFINET
- N° de IO-Devices conectables para RT, máx.	32
- de ellos, en línea, máx.	32
- N° de IO-Devices activables/desactivables simultáneamente, máx.	8; En total a través de todas las interfaces
- N° de IO-Devices por herramienta, máx.	8
- Tiempos de actualización	El valor mínimo del tiempo de actualización también depende de la parte de comunicación ajustada para PROFINET IO, de la cantidad de IO-Devices y de la cantidad de datos útiles configurados
Tiempos de actualización con RT	
- con un ciclo de emisión de 1 ms	1 ms a 512 ms

Distributed Controllers

Basado en ET 200pro
CPUs de seguridad

CPU 1516pro F-2 PN

Datos técnicos (continuación)

Referencia	6ES7516-2GN00-0AB0 ET 200pro: CPU 1516PRO F-2 PN
PROFINET IO-Device	
Servicios	
- Comunicación PG/OP	Sí
- S7-Routing	Sí
- Modo isócrono	No
- Comunicación IE abierta	Sí
- IRT	No
- MRP	No
- MRPD	No
- PROFIenergy	Sí
- Arranque priorizado	No
- Shared Device	Sí
- N° de IO Controller con Shared Device, máx.	4
Protocolos	
N° de conexiones	
• Número de conexiones máx.	128; vía interfaces integradas de la CPU
Modo isócrono	
Modo isócrono (aplicación sincronizada hasta el borne)	Sí; vía X1, con ciclo OB 6x mínimo de 375 µs
Objetos tecnológicos soportados	
Motion Control	Sí; Nota: el número de ejes influye en el tiempo de ciclo del programa del PLC; Ayuda para selección disponible en la TIA Selection Tool o en SIZER
• Número de recursos de control de movimiento disponibles para objetos tecnológicos (excepto perfiles de levas)	2 400
• recursos de control de movimiento necesarios	
- por eje de velocidad	40; por eje
- por eje de posicionamiento	80; por eje
- por eje síncrono	160; por eje
- por encóder externo	80; por encóder externo
- por leva	20; por leva
- por pista de levas	160; por pista de leva
- por detector	40; por detector
Regulador	
• PID_Compact	Sí; regulador PID universal con optimización integrada
• PID_3Step	Sí; regulador PID con optimización para válvulas integrada
• PID Temp	Sí; Regulador PID con optimización integrada para temperatura
Contaje y medida	
• High Speed Counter	Sí

Referencia	6ES7516-2GN00-0AB0 ET 200pro: CPU 1516PRO F-2 PN
Clase de seguridad máx. alcanzable operando en modo de seguridad	
Probabilidad de fallo (para una vida útil de 20 y un tiempo de reparación de 100 horas)	
- Low demand mode: PFDavg según SIL3	< 2,00E-05
- High demand/continuous mode: PFH según SIL3	< 1,00E-09
Condiciones ambientales	
Temperatura ambiente en servicio	
• Montaje horizontal, mín.	-25 °C
• Montaje horizontal, máx.	55 °C
• Montaje vertical, mín.	-25 °C
• Montaje vertical, máx.	55 °C
Configuración programación	
Lenguaje de programación	
- KOP	Sí; incl. seguridad positiva (failsafe)
- FUP	Sí; incl. seguridad positiva (failsafe)
- AWL	Sí
- SCL	Sí
- GRAPH	Sí
Protección de know-how	
• Protección de programas de usuario/Protección por contraseña	Sí
• Protección contra copia	Sí
• Protección de bloques	Sí
Protección de acceso	
• Nivel de protección: Protección contra escritura	Sí
• Nivel de protección: Protección contra escritura/lectura	Sí
• Nivel de protección: Protección completa	Sí
Dimensiones	
Ancho	135 mm
Alto	130 mm
Profundidad	65 mm
Pesos	
Peso, aprox.	614 g

Datos de pedido	Referencia	Referencia
CPU 1516pro F-2 PN Memoria de trabajo de 1,5 Mbytes para programa, 5 Mbytes para datos, interfaz PROFINET IO IRT, interfaz PROFINET IO RT; necesaria SIMATIC Memory Card	6ES7516-2GN00-0AB0	
Accesorios		
SIMATIC Memory Card		
4 Mbytes ¹⁾	6ES7954-8LC02-0AA0	
12 Mbytes ¹⁾	6ES7954-8LE02-0AA0	
24 Mbytes ¹⁾	6ES7954-8LF02-0AA0	
256 Mbytes ¹⁾	6ES7954-8LL02-0AA0	
2 Gbytes ¹⁾	6ES7954-8LP02-0AA0	
32 Gbytes ¹⁾	6ES7954-8LT03-0AA0	
Módulo de conexión CM CPU 2PN M12 / 7/8"; con 3 x M12 y 2 x 7/8", para la conexión de 2 x PROFINET	6ES7194-4AP00-0AA0	
Industrial Ethernet FC RJ45 Plug 180 Conector RJ45 para Industrial Ethernet dotado de robusta caja de metal y contactos de desplazamiento de aislamiento integrados para conectar cables Industrial Ethernet FC; con salida de cable a 180° • 1 unidad • 10 unidades • 50 unidades	6GK1901-1BB10-2AA0 6GK1901-1BB10-2AB0 6GK1901-1BB10-2AE0	
Cables de instalación Industrial Ethernet FastConnect • FastConnect Standard Cable • FastConnect Trailing Cable • FastConnect Marine Cable	6XV1840-2AH10 6XV1840-3AH10 6XV1840-4AH10	
Cables Industrial Ethernet FastConnect • IE FC TP Trailing Cable GP 2 x 2; venta por metros, unidad de suministro máx. 1000 m; pedido mínimo 20 m. • IE TP Torsion Cable GP 2 x 2; venta por metros, unidad de suministro máx. 1000 m; pedido mínimo 20 m.	6XV1870-2D 6XV1870-2F	
Industrial Ethernet FastConnect Stripping Tool	6GK1901-1GA00	
		IE Connecting Cable M12-180/M12-180 Preconectorizado IE FC TP Trailing Cable GP 2 x 2 (PROFINET tipo C) con dos conectores M12 de 4 polos (4 polos, codificado D), grado de protección IP65/IP67, con diferentes longitudes: • 0,3 m • 0,5 m • 1,0 m • 1,5 m • 2,0 m • 3,0 m • 5,0 m • 10 m • 15 m Cable de conexión M12 para PROFINET, cable apto para servicio móvil preconectorizado a ambos lados con conectores M12, acodado (macho), con diferentes longitudes: • 3,0 m • 5,0 m • 10 m Cable de conexión M12 para PROFINET, cable apto para servicio móvil preconectorizado por un lado con conector M12, acodado (macho por un lado, extremo no terminado por el otro), con diferentes longitudes: • 3,0 m • 5,0 m • 10 m
		6XV1870-8AE30 6XV1870-8AE50 6XV1870-8AH10 6XV1870-8AH15 6XV1870-8AH20 6XV1870-8AH30 6XV1870-8AH50 6XV1870-8AN10 6XV1870-8AN15
		3RK1902-2NB30 3RK1902-2NB50 3RK1902-2NC10
		3RK1902-2HB30 3RK1902-2HB50 3RK1902-2HC10
		IE FC M12 Plug PRO Conector M12 para PROFINET, codificado D con sistema de conexión rápida, salida axial. • 1 unidad • 8 unidades • Conector M12 para PROFINET, codificado D, acodado.
		6GK1901-0DB20-6AA0 6GK1901-0DB20-6AA8 3RK1902-2DA00
		IE Panel Feedthrough Conducto por armario para transmisión de sistema de conexión M12 (codificado D, IP65/IP67) a sistema de conexión RJ45 (IP20), 1 paquete = 5 unidades.
		6GK1901-0DM20-2AA5

¹⁾ Para el funcionamiento de la CPU es imprescindible una Micro Memory Card

Distributed Controllers

Basado en ET 200pro
CPUs de seguridad

CPU 1516pro F-2 PN

Datos de pedido

Referencia

Cable de conexión 7/8" para alimentación

5 hilos, 5 x 1,5 mm², apto servicios móviles, preconectorizado con dos conectores 7/8" (salida axial), 5 polos, hasta máx. 50 m, con diferentes longitudes:

- 1,5 m
- 2,0 m
- 3,0 m
- 5,0 m
- 10 m
- 15 m
- Otras longitudes especiales con salida de cable a 90° o 180°.

Cable de energía apto para servicios móviles, 5 x 1,5 mm², preconectorizado a ambos lados con conectores de 7/8", acodado (hembra por un lado, macho por el otro), con diferentes longitudes:

- 3,0 m
- 5,0 m
- 10 m

Cable de energía apto para servicios móviles, 5 x 1,5 mm², preconectorizado por un lado con conectores de 7/8" con inserto hembra, acodado (hembra por un lado, extremo no terminado por el otro), con diferentes longitudes:

- 3,0 m
- 5,0 m
- 10 m

Cable de energía

5 hilos, 5 x 1,5 mm², apto servicios móviles, venta por metros, pedido mínimo 20 m, pedido máximo 1000 m.

6XV1822-5BH15
6XV1822-5BH20
6XV1822-5BH30
6XV1822-5BH50
6XV1822-5BN10
6XV1822-5BN15

ver
<http://support.automation.siemens.com/WW/view/es/26999294>

3RK1902-3NB30
3RK1902-3NB50
3RK1902-3NC10

3RK1902-3GB30
3RK1902-3GB50
3RK1902-3GC10

6XV1830-8AH10

Referencia

Conector 7/8"

para ET 200eco, con salida de cable axial.

- con inserto macho, paquete de 5 unidades
- con inserto hembra, paquete de 5 unidades
- acodado, con inserto hembra, 1 unidad
- acodado, con inserto macho, 1 unidad

tapón de 7/8", paquete de 10 unidades

Cables de conexión de par trenzado 4x2 con conectores RJ45

0,5 m

1 m

2 m

6 m

10 m

Cables de conexión de par trenzado cruzados 4x2 con conectores RJ45

0,5 m

1 m

2 m

6 m

10 m

Tapón M12

para proteger los conectores M12 no usados en la ET 200pro

Tapones M12 con rosca interior

5 unidades

6GK1905-0FA00

6GK1905-0FB00

3RK1902-3DA00

3RK1902-3BA00

6ES7194-3JA00-0AA0

6XV1870-3QE50

6XV1870-3QH10

6XV1870-3QH20

6XV1870-3QH60

6XV1870-3QN10

6XV1870-3RE50

6XV1870-3RH10

6XV1870-3RH20

6XV1870-3RH60

6XV1870-3RN10

3RX9802-0AA00

6ES7194-4JD60-0AA0

Software Controllers

**8/2 SIMATIC S7-1500 Software Controller**

- 8/2 CPU estándar
- 8/2 CPU 1507S
- 8/5 CPU de seguridad
- 8/5 CPU 1507S F
- 8/8 ODK 1500S
- 8/9 Aplicaciones Add on
- 8/9 Driver ODK 1500S SQL
- 8/9 Driver ODK 1500S XML DataAccess
- 8/10 ODK 1500S FileServer

8/11 SIMATIC WinAC

- 8/11 SIMATIC WinAC RTX
- 8/17 SIMATIC WinAC RTX F
- 8/23 SIMATIC WinAC ODK

Folleto

Dispone de folletos para ayudarle a seleccionar productos SIMATIC en:

www.siemens.com/simatic/printmaterial

Software Controllers

SIMATIC S7-1500 Software Controller
CPUs estándar

CPU 1507S

Sinopsis

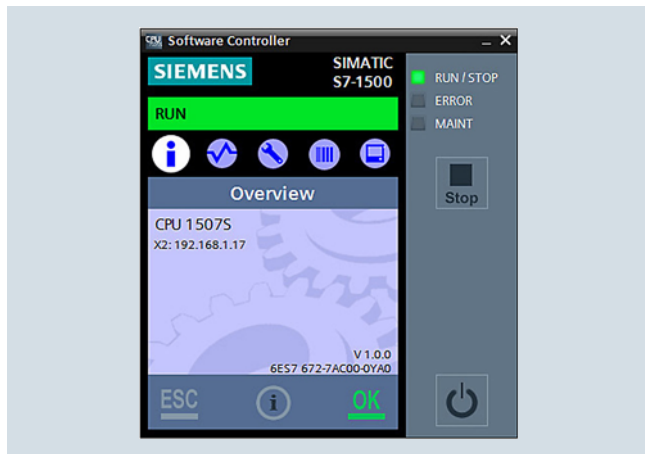

- Controlador por software para implementar las funciones de un controlador SIMATIC S7-1500 en un SIMATIC IPC
- Optimizado para ejecutar tareas de control basadas en PC con el Microbox PC IPC427 y el Panel PC IPC477D
- También se puede emplear con los Box PC IPC227E, IPC627D, IPC827D, los Panel PC IPC277E, IPC677D y los Rack PC IPC647D e IPC847D
- C/C++ Runtime para ejecutar algoritmos y funciones implementadas en C/C++ en Windows y a nivel local en la CPU 1507S
- Uso como controlador basado en PC en máquinas con periferia descentralizada vía PROFINET y PROFIBUS
- Utilización de las interfaces integradas en el IPC y las tarjetas insertables de PC para conexiones PROFINET y PROFIBUS
- Funciones Motion Control integradas para controlar ejes de velocidad, ejes de posicionamiento y sincronismo relativo; compatibilidad con encoders externos, sincronismo de reductor exacto entre ejes, levas/perfiles de levas y detectores
- Servidor web integrado para el diagnóstico y con la posibilidad de crear páginas web definidas por el usuario

Datos técnicos

Referencia	6ES7672-7AC01-0YA0 SIMATIC Software Controller CPU 1507S
Información general	
Designación del tipo de producto	CPU 1507S
Versión de software	V2.1
Ingeniería con	
• STEP 7 TIA Portal configurable/ integrado desde versión	V14 SP1
Memoria	
Memoria de trabajo	
• Integrada (para programa)	5 Mbyte
• Integrada (para datos)	20 Mbyte
• integrada (para aplicación ODK)	20 Mbyte
Memoria de carga	
• integr. (en memoria de masa de PC)	320 Mbyte
Tiempos de ejecución de la CPU	
para operaciones de bits, típ.	1 ns; en SIMATIC IPC427D, procesador Intel Core i7, 1,7 GHz
para operaciones a palabras, típ.	2 ns; en SIMATIC IPC427D, procesador Intel Core i7, 1,7 GHz
para aritmética de coma fija, típ.	2 ns; en SIMATIC IPC427D, procesador Intel Core i7, 1,7 GHz
para aritmética de coma flotante, típ.	2 ns; en SIMATIC IPC427D, procesador Intel Core i7, 1,7 GHz
CPU-bloques	
N.º de elementos (total):	6 000; Por "elemento" se entienden asimismo UDT, constantes globales, etc.; aparte de bloques como DB, FB y FC
DB	
• Número, máx.	5 999; Banda numérica: 1 a 65535
• Tamaño, máx.	16 Mbyte
FB	
• Número, máx.	5 998; Banda numérica: 1 a 65535
• Tamaño, máx.	512 kbyte
FC	
• Número, máx.	5 999; Banda numérica: 1 a 65535
• Tamaño, máx.	512 kbyte
OB	
• Tamaño, máx.	512 kbyte
Profundidad de anidamiento	
• por cada prioridad	24

Referencia	6ES7672-7AC01-0YA0 SIMATIC Software Controller CPU 1507S
Contadores, temporizadores y su remanencia	
Contadores S7	
• Cantidad	2 048
Contadores IEC	
• Cantidad	cualquiera (limitado solo por la memoria de trabajo)
Temporizadores S7	
• Cantidad	2 048
Temporizadores IEC	
• Cantidad	cualquiera (limitado solo por la memoria de trabajo)
Áreas de datos y su remanencia	
Marcas	
• Número, máx.	16 kbyte
Área de direcciones	
Área de direcciones de periferia	
• Entradas	32 kbyte
• Salidas	32 kbyte
Hora	
Reloj	
• Tipo	Reloj por software, sincronizable, no respaldado
Interfaces	
Nº de interfaces	3
1. Interfaz	
Tipo de interfaz	Interfaz PROFINET / IE integrada del SIMATIC IPC (X2, IPC4x7E: X3), Intel Springville i210T
Física de la interfaz	
• Número de puertos	1
• Switch integrado	No
• RJ 45 (Ethernet)	Si
- Velocidad de transferencia, máx.	100 Mbit/s
- LED de estado Industrial Ethernet	Si
Funcionalidad	
• Número de conexiones vía esta interfaz	128
• PROFINET IO-Controller	Si

Datos técnicos (continuación)

Referencia	6ES7672-7AC01-0YA0 SIMATIC Software Controller CPU 1507S
Funcionalidad (continuación)	
• PROFINET IO-Device	Sí
• Comunicación SIMATIC	Sí
• Comunicación IE abierta	Sí
• Servidores web	Sí
PROFINET IO-Controller	
Servicios	
- Modo isócrono	No
- IRT	No
- MRP	No
- MRPD	No
- PROFInergy	Sí
- Arranque priorizado	Sí; Máx. 32 dispositivos PROFINET. Si quiere usar la funcionalidad "arranque priorizado" de STEP 7 para la interfaz PROFINET de la CPU, tanto esta como el dispositivo deben estar separados por medio de un switch (p. ej. SCALANCE X205)
- N° de IO-Devices conectables para RT, máx.	128
- N° de IO-Devices activables/desactivables simultáneamente, máx.	8
- IO-Devices (puertos asociados) que cambian en servicio, soportado	Sí; La CPU y los dispositivos IO cambiantes durante el funcionamiento deben estar separados por un switch (p. ej. SCALANCE X205)
- N° de IO-Devices por herramienta, máx.	8
- Tiempos de actualización	El valor mínimo del tiempo de actualización también depende de la parte de comunicación ajustada para PROFINET IO, de la cantidad de IO-Devices y de la cantidad de datos útiles configurados
Tiempos de actualización con RT	
- con un ciclo de emisión de 1 ms	1 ms a 512 ms
Área de direcciones	
- Entradas, máx.	8 kbyte
- Salidas, máx.	8 kbyte
PROFINET IO-Device	
Servicios	
- Modo isócrono	No
- IRT	No
- MRP	No
- PROFInergy	Sí
- Arranque priorizado	Sí; Si quiere usar la funcionalidad "arranque priorizado" de STEP 7 para la interfaz PROFINET de la CPU, tanto esta como el dispositivo deben estar separados por medio de un switch (p. ej. SCALANCE X205)
- Shared Device	Sí
- N° de IO Controller con Shared Device, máx.	4
2. Interfaz	
Tipo de interfaz	PROFIBUS con CP 5622, CP 5622 integrado
Física de la interfaz	
• RS 485	Sí
Funcionalidad	
• Número de conexiones vía esta interfaz	44
• Maestro PROFIBUS DP	Sí
• Esclavo PROFIBUS DP	No

Referencia	6ES7672-7AC01-0YA0 SIMATIC Software Controller CPU 1507S
Funcionalidad (continuación)	
• Comunicación SIMATIC	Sí; no es posible conexión a PG/STEP 7
Maestro DP	
Servicios	
- Equidistancia	No
- Modo isócrono	No
- N° de esclavos DP conectables, máx.	64
Área de direcciones	
- Entradas, máx.	8 kbyte
- Salidas, máx.	8 kbyte
3. Interfaz	
Tipo de interfaz	PROFIBUS con CP 5623
Física de la interfaz	
• RS 485	Sí
Funcionalidad	
• Número de conexiones vía esta interfaz	44
• Maestro PROFIBUS DP	Sí
• Esclavo PROFIBUS DP	No
• Comunicación SIMATIC	Sí; no es posible conexión a PG/STEP 7
Maestro DP	
Servicios	
- Equidistancia	No
- Modo isócrono	No
- N° de esclavos DP conectables, máx.	125
Área de direcciones	
- Entradas, máx.	8 kbyte
- Salidas, máx.	8 kbyte
Protocolos	
N° de conexiones	
• Número de conexiones máx.	128
Objetos tecnológicos soportados	
Motion Control	Sí; Nota: el número de objetos tecnológicos influye en el tiempo de ciclo del programa del PLC; ayuda para selección disponible en la TIA Selection Tool o en SIZER
• Número de recursos de control de movimiento disponibles para objetos tecnológicos (excepto perfiles de levas)	4 800
• recursos de control de movimiento necesarios	
- por eje de velocidad	40; por eje
- por eje de posicionamiento	80; por eje
- por eje síncrono	160; por eje
- por encóder externo	80; por encóder externo
- por leva	20; por leva
- por pista de levas	160; por pista de leva
- por detector	40; por detector
Regulador	
• PID_Compact	Sí; regulador PID universal con optimización integrada
• PID_3Step	Sí; regulador PID con optimización para válvulas integrada
• PID Temp	Sí; Regulador PID con optimización integrada para temperatura
Contaje y medida	
• High Speed Counter	Sí

Software Controllers

SIMATIC S7-1500 Software Controller CPUs estándar

CPU 1507S

Datos técnicos (continuación)

Referencia	6ES7672-7AC01-0YA0 SIMATIC Software Controller CPU 1507S
Requisitos del hardware	
Hardware requerido	SIMATIC IPC2x7E, IPC4x7D/E, IPC6x7D, IPC8x7D
Procesador	
• Procesador de un núcleo	No
• Procesador de un núcleo con hyperthreading	No
• Procesador de varios núcleos	Sí
• Procesador de varios núcleos con hyperthreading	Sí
• Núcleos ocupados	1; con procesadores de varios núcleos e Hyper-Threading activado se reserva un núcleo físico completo para la CPU 1507S
Vida útil del módulo	
• Memoria de trabajo, mín.	4 Gbyte
• Espacio en disco necesario para la instalación	720 Mbyte
• Memoria temporal en disco para la instalación	230 Mbyte
• Espacio en disco necesario en tiempo de ejecución	400 Mbyte
Sistemas operativos	
Sistema operativo preinstalado	
• Windows XP	No
• Windows 7	Sí
• Windows Embedded Standard 7	Sí; Con la imagen de suministro de SIMATIC PC
• Windows 8	No
• Windows Embedded Standard 8	No
Configuración programación	
Lenguaje de programación	
- KOP	Sí
- FUP	Sí
- AWL	Sí
- SCL	Sí
- CFC	No
- GRAPH	Sí
Protección de know-how	
• Protección de programas de usuario/Protección por contraseña	Sí
• Protección contra copia	Sí
• Protección de bloques	Sí
Protección de acceso	
• Nivel de protección: Protección contra escritura	Sí
• Nivel de protección: Protección contra escritura/lectura	Sí
• Nivel de protección: Protección completa	Sí
Interfaces Open Development	
• Tamaño ODK archivo SO, máx.	5,8 Mbyte
Dimensiones	
Ancho	18,2 cm; Embalaje
Alto	26,5 cm
Profundidad	3 cm
Pesos	
Peso, aprox.	200 g

Datos de pedido

Referencia

Controlador por software SIMATIC S7-1500 con CPU 1507S

Para implementar la función
de un controlador S7-1500
en un SIMATIC IPC

Sistema de destino:

Optimizado para
Microbox PC IPC427E,
Panel PC IPC477E;
también aplicable con
Panel PC IPC277E,
Panel PC IPC477D,
Panel PC IPC677D,
Box PC IPC227E,
Box PC IPC427D,
Box PC IPC627D,
Box PC IPC827D,
Rack PC IPC647D,
Rack PC IPC847D

Requisitos:

Windows 7

Forma de entrega:

alemán, inglés, chino, italiano,
francés, español

• Single License
para una instalación;
software y documentación
en DVD, clave de licencia en
lápiz USB

• Single License para 1 instalación;
descarga del software incl. clave
de licencia ¹⁾

6ES7672-7AC01-0YA0

6ES7672-7AC01-0YG0

Accesorios

Upgrade del controlador por software SIMATIC S7-1500 con CPU 1507S

de V 1.8 a V 2.0; descarga
del software, incl. la documentación
y la clave de licencia.

Dirección de correo electrónico
necesaria para la entrega

6ES7672-7AC01-0YK0

SIMATIC IPC

- Microbox PC SIMATIC IPC427E
- Panel PC SIMATIC IPC477E
- Microbox PC SIMATIC IPC427D
- Nanobox PC SIMATIC IPC227E
- Panel PC SIMATIC IPC277E
- Panel PC SIMATIC IPC477D
- Panel PC SIMATIC IPC677D
- Box PC SIMATIC IPC627D
- Box PC SIMATIC IPC827D
- Rack PC SIMATIC IPC647D
- Rack PC SIMATIC IPC847D

6AG4141-.....-.....

6AV7241-.....-.....

6AG4140-.....-.....

6ES7647-8B.....-.....

6AV7882-0...0-...0

6AV7240-.....-.....

6AV7260-.....-.....

6AG4131-2.....-.....

6AG4132-2.....-.....

6AG4112-2.....-.....

6AG4114-2.....-.....

Más información
en el catálogo ST 80 / ST PC

Procesador de comunicaciones CP 5622

Tarjeta PCI Express x1 (32 bits)
para la conexión de una PG o un
PC a PROFIBUS

6GK1562-2AA00

Procesador de comunicaciones CP 5623

Tarjeta PCI Express x1 (32 bits)
para la conexión a PROFIBUS, incl.
software DP-Base con NCM PC;
interfaz DP-RAM para maestro DP o
esclavo DP, incl. protocolo PG y
FDL; Single License para 1 instala-
ción, software Runtime, software y
manual electrónico en CD-ROM,
clase A, para el soporte del sistema
operativo ver el software
SIMATIC NET;
alemán/inglés

6GK1562-3AA00

¹⁾ Encontrará información actualizada sobre la descarga y la disponibilidad
en: <http://www.siemens.com/tia-online-software-delivery>

Sinopsis

- Controlador por software para implementar las funciones de un controlador SIMATIC S7-1500 en un SIMATIC IPC
- Utilizable para funciones de seguridad según IEC 61508 hasta SIL 3 e ISO 13849 hasta PLe
- Optimizado para ejecutar tareas de control basadas en PC con el Microbox PC IPC427E y el Panel PC IPC477E
- También se puede emplear con los Box PC IPC227E, IPC427D, IPC627D, IPC827D, Panel PC IPC277E, IPC477D, IPC677D y los Rack PC IPC647D, IPC847D
- C/C++ Runtime para ejecutar algoritmos y funciones implementadas en C/C++ en Windows y a nivel local en la CPU 1507S
- Uso como controlador basado en PC en máquinas con periferia descentralizada vía PROFINET y PROFIBUS
- Soporta PROFIsafe tanto en configuración central como descentralizada
- Utilización de las interfaces integradas en el IPC y las tarjetas insertables de PC para conexiones PROFINET y PROFIBUS
- Funciones Motion Control integradas para controlar ejes de velocidad, ejes de posicionamiento y sincronismo relativo; compatibilidad con encoders externos, sincronismo de reductor exacto entre ejes, levas/pistas de levas y palpadores
- Servidor web integrado para el diagnóstico y con la posibilidad de crear páginas web definidas por el usuario

Datos técnicos

Referencia	6ES7672-7FC01-0YA0 SIMATIC Failsafe SW Ctrl CPU 1507S F
Información general	
Designación del tipo de producto	CPU 1507S F
Versión de software	V2.1
Ingeniería con	
• STEP 7 TIA Portal configurable/ integrado desde versión	V14 SP1
Memoria	
Memoria de trabajo	
• Integrada (para programa)	7,5 Mbyte
• Integrada (para datos)	20 Mbyte
• integrada (para aplicación ODK)	20 Mbyte
Memoria de carga	
• integrada (en memoria de masa de PC)	320 Mbyte
Tiempos de ejecución de la CPU	
para operaciones de bits, típ.	1 ns; en SIMATIC IPC427D, procesador Intel Core i7, 1,7 GHz
para operaciones a palabras, típ.	2 ns; en SIMATIC IPC427D, procesador Intel Core i7, 1,7 GHz
para aritmética de coma fija, típ.	2 ns; en SIMATIC IPC427D, procesador Intel Core i7, 1,7 GHz
para aritmética de coma flotante, típ.	2 ns; en SIMATIC IPC427D, procesador Intel Core i7, 1,7 GHz
CPU-bloques	
N.º de elementos (total):	6 000; Por "elemento" se entienden asimismo UDT, constantes globales, etc.; aparte de bloques como DB, FB y FC
DB	
• Número, máx.	5 999; Banda numérica: 1 a 65535
• Tamaño, máx.	16 Mbyte
FB	
• Número, máx.	5 998; Banda numérica: 1 a 65535
• Tamaño, máx.	512 kbyte
FC	
• Número, máx.	5 999; Banda numérica: 1 a 65535
• Tamaño, máx.	512 kbyte
OB	
• Tamaño, máx.	512 kbyte
Profundidad de anidamiento	
• por cada prioridad	24; Con bloques F son posibles hasta 8
Contadores, temporizadores y su remanencia	
Contadores S7	
• Cantidad	2 048

Referencia	6ES7672-7FC01-0YA0 SIMATIC Failsafe SW Ctrl CPU 1507S F
Contadores IEC	
• Cantidad	cualquiera (limitado solo por la memoria de trabajo)
Temporizadores S7	
• Cantidad	2 048
Temporizadores IEC	
• Cantidad	cualquiera (limitado solo por la memoria de trabajo)
Áreas de datos y su remanencia	
Marcas	
• Número, máx.	16 kbyte
Área de direcciones	
Área de direcciones de periferia	
• Entradas	32 kbyte
• Salidas	32 kbyte
Hora	
Reloj	
• Tipo	Reloj por software, sincronizable, no respaldado
Interfaces	
Nº de interfaces	3
1. Interfaz	
Tipo de interfaz	Interfaz PROFINET / IE integrada del SIMATIC IPC (X2, IPC4x7E: X3), Intel Springville i210T
Física de la interfaz	
• Número de puertos	1
• Switch integrado	No
• RJ 45 (Ethernet)	Si
- Velocidad de transferencia, máx.	100 Mbit/s
- LED de estado Industrial Ethernet	Si
Funcionalidad	
• Número de conexiones vía esta interfaz	128
• PROFINET IO-Controller	Si
• PROFINET IO-Device	Si
• Comunicación SIMATIC	Si
• Comunicación IE abierta	Si
• Servidores web	Si
PROFINET IO-Controller	
Servicios	
- Modo isócrono	No
- IRT	No
- MRP	No
- MRPD	No
- PROFInergy	Si

Software Controllers

SIMATIC S7-1500 Software Controller CPUs de seguridad

CPU 1507S F

Datos técnicos (continuación)

Referencia	6ES7672-7FC01-0YA0 SIMATIC Failsafe SW Ctrl CPU 1507S F
Servicios (continuación)	
- Arranque priorizado	Sí; Máx. 32 dispositivos PROFINET. Si quiere usar la funcionalidad "arranque priorizado" de STEP 7 para la interfaz PROFINET de la CPU, tanto esta como el dispositivo deben estar separados por medio de un switch (p. ej. SCALANCE X205)
- N° de IO-Devices conectables para RT, máx.	128
- N° de IO-Devices activables/desactivables simultáneamente, máx.	8
- IO-Devices (puertos asociados) que cambian en servicio, soportado	Sí; La CPU y los dispositivos IO cambiantes durante el funcionamiento deben estar separados por un switch (p. ej. SCALANCE X205)
- N° de IO-Devices por herramienta, máx.	8
- Tiempos de actualización	El valor mínimo del tiempo de actualización también depende de la parte de comunicación ajustada para PROFINET IO, de la cantidad de IO-Devices y de la cantidad de datos útiles configurados
Tiempos de actualización con RT	
- con un ciclo de emisión de 1 ms	1 ms a 512 ms
Área de direcciones	
- Entradas, máx.	8 kbyte
- Salidas, máx.	8 kbyte
PROFINET IO-Device	
Servicios	
- Modo isócrono	No
- IRT	No
- MRP	No
- PROFenergy	Sí
- Arranque priorizado	Sí; Si quiere usar la funcionalidad "arranque priorizado" de STEP 7 para la interfaz PROFINET de la CPU, tanto esta como el dispositivo deben estar separados por medio de un switch (p. ej. SCALANCE X205)
- Shared Device	Sí
- N° de IO Controller con Shared Device, máx.	4
2. Interfaz	
Tipo de interfaz	PROFIBUS con CP 5622, CP 5622 integrado
Física de la interfaz	
• RS 485	Sí
Funcionalidad	
• Número de conexiones vía esta interfaz	44
• Maestro PROFIBUS DP	Sí
• Esclavo PROFIBUS DP	No
• Comunicación SIMATIC	Sí; no es posible conexión a PG/STEP 7
Maestro DP	
Servicios	
- Equidistancia	No
- Modo isócrono	No
- N° de esclavos DP conectables, máx.	64
Área de direcciones	
- Entradas, máx.	8 kbyte
- Salidas, máx.	8 kbyte

Referencia	6ES7672-7FC01-0YA0 SIMATIC Failsafe SW Ctrl CPU 1507S F
3. Interfaz	
Tipo de interfaz	PROFIBUS con CP 5623
Física de la interfaz	
• RS 485	Sí
Funcionalidad	
• Número de conexiones vía esta interfaz	44
• Maestro PROFIBUS DP	Sí
• Esclavo PROFIBUS DP	No
• Comunicación SIMATIC	Sí; no es posible conexión a PG/STEP 7
Maestro DP	
Servicios	
- Equidistancia	No
- Modo isócrono	No
- N° de esclavos DP conectables, máx.	125
Área de direcciones	
- Entradas, máx.	8 kbyte
- Salidas, máx.	8 kbyte
Protocolos	
N° de conexiones	
• Número de conexiones máx.	128
Objetos tecnológicos soportados	
Motion Control	Sí; Nota: el número de objetos tecnológicos influye en el tiempo de ciclo del programa del PLC; ayuda para selección disponible en la TIA Selection Tool o en SIZER
• Número de recursos de control de movimiento disponibles para objetos tecnológicos (excepto perfiles de levas)	4 800
• recursos de control de movimiento necesarios	
- por eje de velocidad	40; por eje
- por eje de posicionamiento	80; por eje
- por eje síncrono	160; por eje
- por encóder externo	80; por encóder externo
- por leva	20; por leva
- por pista de levas	160; por pista de leva
- por detector	40; por detector
Regulador	
• PID_Compact	Sí; regulador PID universal con optimización integrada
• PID_3Step	Sí; regulador PID con optimización para válvulas integrada
• PID Temp	Sí; Regulador PID con optimización integrada para temperatura
Contaje y medida	
• High Speed Counter	Sí
Normas, homologaciones, certificados	
Clase de seguridad máx. alcanzable operando en modo de seguridad	
Probabilidad de fallo (para una vida útil de 20 y un tiempo de reparación de 100 horas)	
- Low demand mode: PFDavg según SIL3	< 2,00E-05
- High demand/continuous mode: PFH según SIL3	< 1,00E-09 1/h
Requisitos del hardware	
Hardware requerido	SIMATIC IPC2x7E, IPC4x7D/E, IPC627D, IPC677D, IPC827D

Datos técnicos (continuación)

Referencia	6ES7672-7FC01-0YA0 SIMATIC Failsafe SW Ctrl CPU 1507S F
Procesador	
• Procesador de un núcleo	No
• Procesador de un núcleo con hyperthreading	No
• Procesador de varios núcleos	Sí
• Procesador de varios núcleos con hyperthreading	Sí
• Núcleos ocupados	1; con procesadores de varios núcleos e Hyper-Threading activado se reserva un núcleo físico completo para la CPU 1507S
Vida útil del módulo	
• Memoria de trabajo, mín.	4 Gbyte
• Espacio en disco necesario para la instalación	720 Mbyte
• Memoria temporal en disco para la instalación	230 Mbyte
• Espacio en disco necesario en tiempo de ejecución	400 Mbyte
Sistemas operativos	
Sistema operativo preinstalado	
• Windows XP	No
• Windows 7	Sí
• Windows Embedded Standard 7	Sí; Con la imagen de suministro de SIMATIC PC
• Windows 8	No
• Windows Embedded Standard 8	No
Configuración programación	
Lenguaje de programación	
- KOP	Sí; incl. seguridad positiva (failsafe)
- FUP	Sí; incl. seguridad positiva (failsafe)
- AWL	Sí
- SCL	Sí
- CFC	No
- GRAPH	Sí
Protección de know-how	
• Protección de programas de usuario/Protección por contraseña	Sí
• Protección contra copia	Sí
• Protección de bloques	Sí
Protección de acceso	
• Nivel de protección: Protección contra escritura	Sí
• Nivel de protección: Protección contra escritura/lectura	Sí
• Nivel de protección: Protección completa	Sí
Interfaces Open Development	
• Tamaño ODK archivo SO, máx.	5,8 Mbyte
Dimensiones	
Ancho	18,2 cm; Embalaje
Alto	26,5 cm
Profundidad	3 cm
Pesos	
Peso, aprox.	200 g

Datos de pedido**Referencia****Controlador por software SIMATIC S7-1500 con CPU 1507S F**

Para implementar la función de un controlador S7-1500 en un SIMATIC IPC
Sistema de destino:
Optimizado para
Microbox PC IPC427E,
Panel PC IPC477E;
también aplicable con
Panel PC IPC277E,
Panel PC IPC477D,
Panel PC IPC677D,
Box PC IPC227E, Box PC IPC427D,
Box PC IPC627D, Box PC IPC827D,
Rack PC IPC647D,
Rack PC IPC847D

Requisitos:
Windows 7 / Windows Embedded Standard 7

Forma de entrega:
alemán, inglés, chino, italiano, francés, español

- Single License para una instalación; software y documentación en DVD, clave de licencia en lápiz USB
- Single License para 1 instalación; descarga del software incl. clave de licencia ¹⁾

6ES7672-7FC01-0YA0**6ES7672-7FC01-0YG0****Accesorios****Upgrade del controlador por software SIMATIC S7-1500 con CPU 1507S****6ES7672-7AC01-0YK0**

Upgrade de V 1.8 a V 2.1; descarga del software, incl. la documentación y la clave de licencia ¹⁾. Dirección de correo electrónico necesaria para la entrega

SIMATIC IPC

- Microbox PC SIMATIC IPC427E **6AG4141-.....**
- Panel PC SIMATIC IPC477E **6AV7241-.....**
- Microbox PC SIMATIC IPC427D **6AG4140-.....**
- Nanobox PC SIMATIC IPC227E **6ES7647-8B...-...**
- Panel PC SIMATIC IPC277E **6AV7882-0...0-...0**
- Panel PC SIMATIC IPC477D **6AV7240-.....**
- Panel PC SIMATIC IPC677D **6AV7260-.....**
- Box PC SIMATIC IPC627D **6AG4131-2...-...**
- Box PC SIMATIC IPC827D **6AG4132-2...-...**
- Rack PC SIMATIC IPC647D **6AG4112-2...-...**
- Rack PC SIMATIC IPC847D **6AG4114-2...-...**

Más información en el catálogo ST 80 / ST PC

Procesador de comunicaciones CP 5622**6GK1562-2AA00**

Tarjeta PCI Express x1 (32 bits) para la conexión de una PG o un PC a PROFIBUS

Procesador de comunicaciones CP 5623**6GK1562-3AA00**

Tarjeta PCI Express x1 (32 bits) para la conexión a PROFIBUS, incl. software DP-Base con NCM PC; interfaz DP-RAM para maestro DP o esclavo DP, incl. protocolo PG y FDL; Single License para 1 instalación, software Runtime, software y manual electrónico en CD-ROM, clase A, para el soporte del sistema operativo ver el software SIMATIC NET; alemán/inglés

¹⁾ Encontrará información actualizada sobre la descarga y la disponibilidad en: <http://www.siemens.com/tia-online-software-delivery>

Software Controllers

SIMATIC S7-1500 Software Controller

ODK 1500S

Sinopsis

- Para desarrollar librerías de funciones cargables de forma dinámica para el controlador por software S7-1500 y S7-1500 CPU 1518 ODK:
 - Implementación de las librerías de funciones mediante programación en lenguaje de alto nivel con C/C++.
 - Ejecución de las funciones de librería en Windows o en el contexto de tiempo real de los controladores por software.
 - Llamada de las funciones directamente desde el programa del PLC.
- El entorno de desarrollo para funciones de librería en tiempo real está incluido en el alcance del suministro.
- Desarrollo de funciones de librería Windows con MS Visual Studio.
- Creación automática de bloques de función para llamar las funciones de librería.
- Integración sencilla de los bloques de función en STEP 7 mediante importación.
- Fácil uso de las funciones de librería en el controlador sin necesidad de conocimientos especiales en lenguajes de alto nivel.

Datos técnicos

Requisitos del sistema

El SIMATIC ODK 1500S se puede utilizar en plataformas de PC con los siguientes requisitos:

- Sistemas operativos Windows 7/8.1/10
- Disco duro de 150 Mbytes como mínimo
- Memoria de trabajo de al menos 4 Gbytes
- Ratón, teclado y pantalla

Datos de pedido

SIMATIC ODK 1500S

Open Development Kit para apoyar el desarrollo de funciones de librería para Windows y de tiempo real para el controlador por software S7-1500; entrega en DVD

Open Development Kit para apoyar el desarrollo de funciones de librería para Windows y de tiempo real para el controlador por software S7-1500; descarga de software incl. clave de licencia ¹⁾

Dirección de correo electrónico necesaria para la entrega

¹⁾ Encontrará información actualizada sobre la descarga y la disponibilidad en: <http://www.siemens.com/tia-online-software-delivery>

Referencia

6ES7806-2CD02-0YA0

6ES7806-2CD02-0YG0

Sinopsis

Nota

Esta entrada del catálogo contiene información no vinculante sobre un software de aplicación complementario para el SIMATIC S7-1500 Software Controller y el SIMATIC ET 200SP Open Controller.

Sinopsis

El driver ODK 1500S SQL permite acceder a una base de datos SQL directamente desde el programa del PLC. La base de datos puede estar instalada en el mismo equipo que el S7-1500 Software Controller o en la red.

- Intercambio directo de datos, usando comandos de SQL, con una base de datos basada en SQL desde el programa del PLC
- Conexión con bases de datos basadas en SQL residentes en el mismo PC o con servidores de base de datos en la red

Campo de aplicación

El driver ODK1500S SQL puede usarse en todas las aplicaciones que requieren una base de datos SQL. Típicos campos de aplicación son la gestión de almacén y la gestión de históricos de alarmas o la gestión de recetas.

Datos técnicos

Comando SQL soportados	<ul style="list-style-type: none"> • SELECT • INSERT • UPDATE • DELETE
Tipos de datos soportados	Todos los tipos de datos habituales en SQL
Requisitos del sistema	SIMATIC IPC con S7-1500 Software Controller o SIMATIC ET 200SP Open Controller STEP 7 en TIA Portal V13 SP1
<ul style="list-style-type: none"> • PC para runtime • Ingeniería 	

Más información

Diríjase a su contacto de ventas habitual:

<http://www.automation.siemens.com/partner/>

Para servicio y soporte, consulte:

<https://support.industry.siemens.com/cs/ww/es/view/109479140>

Sinopsis

Nota

Esta entrada del catálogo contiene información no vinculante sobre un software de aplicación complementario para el SIMATIC S7-1500 Software Controller y el SIMATIC ET 200SP Open Controller.

Sinopsis

Los bloques de función del driver ODK 1500S XML Data Access permiten acceder desde el programa del PLC a información específica contenida en archivos XML cualesquiera ubicados en el sistema de archivos de Windows

Para acceder a elementos del archivo XML se usan expresiones XPath. Estos ofrecen la mayor flexibilidad posible en la edición de datos XML. Esto permite editar también archivos XML de gran tamaño.

El driver ofrece las siguientes funciones:

- Leer datos XML y procesarlos en el PLC
- Editar datos XML y guardarlos en el archivo XML de origen.

Campo de aplicación

- Lectura de parámetros o recetas disponibles en el sistema de control como archivo XML
- Transferir datos de producción que es preciso entregar en forma de archivo XML.

Datos técnicos

Requisitos del sistema	SIMATIC IPC con S7-1500 Software Controller o SIMATIC ET 200SP Open Controller STEP 7 en TIA Portal V13 SP1
<ul style="list-style-type: none"> • PC para runtime • Ingeniería 	

Más información

Diríjase a su contacto de ventas habitual:

<http://www.automation.siemens.com/partner/>

Para servicio y soporte, consulte:

<https://support.industry.siemens.com/cs/ww/es/view/109479140>

Software Controllers

SIMATIC S7-1500 Software Controller

Aplicaciones Add on

ODK 1500S FileServer

Sinopsis

Nota

Esta entrada del catálogo contienen información no vinculante así como software de aplicación complementario para el SIMATIC S7-1500 Software Controller y el SIMATIC ET 200SP Open Controller.

Sinopsis

El ODK 1500S FileServer amplía la funcionalidad de gestión de archivos del controlador por software SIMATIC S7-1500 con la posibilidad de acceder directamente desde el programa STEP 7 a archivos contenidos en el sistema archivos Windows del PC.

El driver permite escribir y leer bloques de datos en forma estructurada en/de archivos, resp. Se soportan distintos formatos de archivos.

Además se dispone de FB para el manejo de archivos, p. ej. para renombrarlos o borrarlos.

Campo de aplicación

Los bloques driver permiten integrar operaciones con archivos directamente es la solución de automatización, como p. ej.:

- Escritura de valores medidos en CSV
- Escritura de datos de calidad en CSV
- Lectura de parámetros de un archivo INI
- Lectura de recetas de un archivo XML

Datos técnicos

Formatos de archivo soportados

- CSV
- ASCII
- INI de Windows
- XML¹⁾
- Binario

Requisitos del sistema

- PC para runtime
 - Ingeniería
- SIMATIC IPC con S7-1500 Software Controller o SIMATIC ET 200SP Open Controller
STEP 7 en TIA Portal V13 SP1
- ¹⁾ El formato XML está predefinido. Es posible guardar o leer un DB en forma de archivo XML. No es posible analizar sintácticamente cualquier archivo XML.

Más información

Diríjase a su contacto de ventas habitual:

<http://www.automation.siemens.com/partner/>

Para servicio y soporte, consulte:

<https://support.industry.siemens.com/cs/ww/es/view/109479140>

Sinopsis

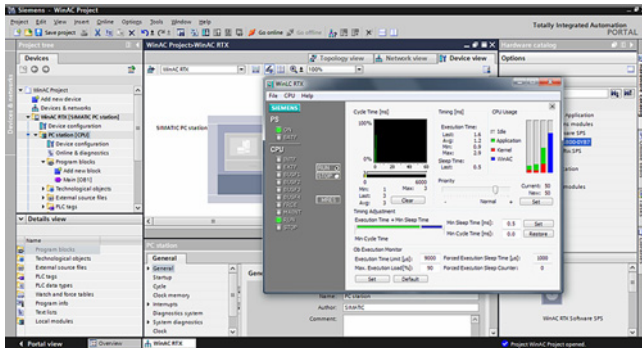

- SIMATIC WinAC RTX: optimizado para aplicaciones que exigen un alto grado de flexibilidad y capacidad de integración.
- La solución en software para tareas que exigen determinismo estricto y alto rendimiento.
- Con ampliación de funcionalidad en tiempo real para garantizar el comportamiento determinista del autómeta.

Datos técnicos

Referencia	6ES7671-0RC08-0YA0 SIMATIC WINAC RTX 2010
Información general	
Designación del tipo de producto	SIMATIC WinAC RTX 2010
Versión de firmware	V4.6
Ingeniería con	
• Paquete de programación	STEP 7, V5.5 / iMap V3.0 SP1 o sup.; STEP 7 en TIA Portal V13 o sup.
Memoria	
Tipo de memoria	RAM
Memoria de trabajo	
• Integrada (para programa)	4 Mbyte; configurable; dependiente de Non Paged Memory Pool
• Integrada (para datos)	4 Mbyte; configurable; dependiente de Non Paged Memory Pool
Memoria de carga	
• RAM integrada, máx.	8 Mbyte; configurable; dependiente de Non Paged Memory Pool
Tiempos de ejecución de la CPU	
para operaciones de bits, típ.	0,004 µs; típicamente
para aritmética de coma fija, típ.	0,003 µs; típicamente
para aritmética de coma flotante, típ.	0,004 µs; típicamente
Plataforma de referencia	Pentium 4, 2,4 GHz
CPU-bloques	
DB	
• Número, máx.	65 535; Limitada únicamente por la memoria de trabajo configurada para datos
• Tamaño, máx.	64 kbyte
FB	
• Número, máx.	65 536; Limitada únicamente por la memoria de trabajo configurada para código
• Tamaño, máx.	64 kbyte
FC	
• Número, máx.	65 536; Limitada únicamente por la memoria de trabajo configurada para código
• Tamaño, máx.	64 kbyte
OB	
• Tamaño, máx.	64 kbyte
Profundidad de anidamiento	
• por cada prioridad	24
• adicional, dentro de un OB de error	24

Referencia	6ES7671-0RC08-0YA0 SIMATIC WINAC RTX 2010
Contadores, temporizadores y su remanencia	
Contadores S7	
• Cantidad	2 048
Remanencia	
- Configurable	Si
- Límite inferior	0
- Límite superior	2 047
- predeterminado	8
Rango de contaje	
- configurable	Si
- Límite inferior	0
- Límite superior	999
Contadores IEC	
• existente	Si
• Clase	SFB
• Cantidad	ilimitado (limitado sólo por la memoria de trabajo)
Temporizadores S7	
• Cantidad	2 048
Remanencia	
- Configurable	Si
- Límite inferior	0
- Límite superior	2 047
- predeterminado	0
Rango de tiempo	
- Límite inferior	10 ms
- Límite superior	9 990 s
Temporizadores IEC	
• existente	Si
• Clase	SFB
• Cantidad	ilimitado (limitado sólo por la memoria de trabajo)

Software Controllers

SIMATIC WinAC

SIMATIC WinAC RTX

Datos técnicos (continuación)

Referencia	6ES7671-0RC08-0YA0 SIMATIC WINAC RTX 2010
Áreas de datos y su remanencia	
Remanencia sin SAI/UPS ni fuente PS Extension Board	128 kbytes con SIMATIC IPC427C y HMI IPC477C; otros SIMATIC PC bajo consulta
Remanencia con SAI/UPS	todos los datos
Marcas	
• Número, máx.	16 kbyte
• Remanencia predeterminada	MB 0 a MB 15
• N° de marcas de ciclo	8
Bloques de datos	
• Remanencia configurable	Si; ajustando apropiadamente la propiedad de volatilidad del DB
• Remanencia predeterminada	Si
Datos locales	
• configurable, máx.	64 kbyte
• predeterminado	32 kbyte
• por cada prioridad, máx.	61 440 byte
Área de direcciones	
Área de direcciones de periferia	
• Entradas	16 kbyte
• Salidas	16 kbyte
de ellas, descentralizadas	
- Interfaz DP, entradas	16 kbyte
- Interfaz DP, salidas	16 kbyte
- Interfaz PROFINET, entradas	16 kbyte
- Interfaz PROFINET, salidas	16 kbyte
Imagen del proceso	
• Entradas, configurables	8 kbyte; 16 kbytes con STEP 7 V5.5 SP3 o superior
• Salidas, configurables	8 kbyte; 16 kbytes con STEP 7 V5.5 SP3 o superior
• Entradas, predeterminado	512 byte
• Salidas, predeterminado	512 byte
Imágenes de subproceso	
• N° de imágenes de subproceso, máx.	15
Canales digitales	
• Entradas	128 000
• Salidas	128 000
Canales analógicos	
• Entradas	8 000
• Salidas	8 000
N° de FM y CP utilizables (recomendación)	
• FM	FM descentralizado: FM 350-1/350-2, FM 351, FM 352, FM 353, FM 355/355-2
• CP PaP	2; CP 340, CP 341 descentralizado
• CP, LAN	vía CP en PC
Submódulos	
• N° de submódulos, máx.	4
- de ellos, PROFIBUS, máx.	4; Interfaces compatibles: ver 1. ^a y 2. ^a interfaz
- de ellos, Industrial Ethernet, máx.	1; Interfaces compatibles: ver 3. ^a y 4. ^a interfaz

Referencia	6ES7671-0RC08-0YA0 SIMATIC WINAC RTX 2010
Hora	
Reloj	
• Reloj de hardware (en tiempo real)	Si
• respaldado y sincronizable	Si
Contador de horas de funcionamiento	
• Cantidad	8
Sincronización de la hora	
• Soporta	Si
• en CP de PC, esclavo	Si
• por Ethernet vía NTP	Si
1. Interfaz	
Tipo de interfaz	CP 5611, CP 5611-A2, CP 5612, CP 5621, CP 5622, interfaz PROFIBUS integrada de SIMATIC PC
Norma física	RS485/PROFIBUS
con aislamiento galvánico	Si
N° de CP posibles simultáneamente, máx.	1
Alimentación en interfaz (15 a 30 V DC), máx.	no existente
Funcionalidad	
• MPI	No
• Maestro PROFIBUS DP	Si
• Esclavo PROFIBUS DP	No
Maestro DP	
• Número de conexiones máx.	8
• Velocidad de transferencia, máx.	12 Mbit/s
• N° de esclavos DP, máx.	64
Servicios	
- Comunicación PG/OP	Si
- Comunicación de datos globales	No
- Comunicación S7 básica	No
- Comunicación S7	Si
- Comunicación S7, como cliente	Si
- Comunicación S7, como servidor	Si
- Equidistancia	Si; sólo en combinación con modo isócrono
- Modo isócrono	Si
- SYNC/FREEZE	Si
- Activar/desactivar esclavos DP	Si
- Comunicación directa de datos (esclavo-esclavo)	Si
- DPV1	Si
Área de direcciones	
- Entradas, máx.	16 kbyte
- Salidas, máx.	16 kbyte
Datos útiles por esclavo DP	
- Entradas, máx.	244 byte
- Salidas, máx.	244 byte

Datos técnicos (continuación)

Referencia	6ES7671-0RC08-0YA0 SIMATIC WINAC RTX 2010
2. Interfaz	
Tipo de interfaz	CP 5613, CP 5613-A2, CP 5613-A3, CP 5603, CP 5623
Norma física con aislamiento galvánico	RS485/PROFIBUS
Nº de CP posibles simultáneamente, máx.	4
Funcionalidad	
• MPI	No
• Maestro PROFIBUS DP	Sí
• Esclavo PROFIBUS DP	No
Maestro DP	
• Número de conexiones máx.	50
• Velocidad de transferencia, máx.	12 Mbit/s
• Nº de esclavos DP, máx.	125
Servicios	
- Comunicación PG/OP	Sí
- Comunicación de datos globales	No
- Comunicación S7 básica	No
- Comunicación S7	Sí
- Comunicación S7, como cliente	Sí
- Comunicación S7, como servidor	Sí
- Equidistancia	Sí; sólo en combinación con modo isócrono
- Modo isócrono	Sí
- SYNC/FREEZE	Sí
- Activar/desactivar esclavos DP	Sí
- Comunicación directa de datos (esclavo-esclavo)	Sí
- DPV1	Sí
Área de direcciones	
- Entradas, máx.	16 kbyte
- Salidas, máx.	16 kbyte
Datos útiles por esclavo DP	
- Entradas, máx.	244 byte
- Salidas, máx.	244 byte
3. Interfaz	
Tipo de interfaz	PROFINET
Norma física con aislamiento galvánico	Ethernet
Nº de CP posibles simultáneamente, máx.	1; Intel Pro/1000 (Intel 82571EB, 82573L, 82574L, 82541PI; se requiere "non shared IRQ"); Intel i210T; interfaz IE integrada SIMATIC PC IPC4x7C, IPC6x7C, IPC8x7C, IPC2x7D, IPC4x7D, IPC6x7D, IPC8x7D, IPC547E
Detección automática de la velocidad de transferencia	Sí; 10/100 Mbits/s
Autonegociación	Sí
Autocrossing	Sí
Física de la interfaz	
• Número de puertos	1
• Switch integrado	No
Redundancia del medio	
• Soporta	No
Funcionalidad	
• PROFINET IO-Controller	Sí
• PROFINET IO-Device	No
• PROFINET CBA	Sí
• Comunicación IE abierta	Sí

Referencia	6ES7671-0RC08-0YA0 SIMATIC WINAC RTX 2010
PROFINET IO-Controller	
• Velocidad de transferencia, máx.	100 Mbit/s
Servicios	
- Comunicación PG/OP	Sí
- S7-Routing	Sí
- Comunicación S7	Sí
- Modo isócrono	No
- Comunicación IE abierta	Sí
- IRT	No
- Arranque priorizado	Sí
- Número de dispositivos IO con arranque preferente, máx.	32
- Nº de IO-Devices conectables para RT, máx.	128
- de ellos, en línea, máx.	128
- Activar/desactivar IO Devices	Sí
- Nº de IO-Devices activables/desactivables simultáneamente, máx.	8
- IO-Devices (puertos asociados) que cambian en servicio, soportado	Sí
- Cambio de aparato sin soporte removible	Sí
- Tiempos de ciclo de envío	1 ms
- Tiempo de actualización	1 a 512 ms (el valor mínimo depende de la parte de comunicación ajustada para PROFINET IO, de la cantidad de IO-Devices y de la cantidad de datos útiles configurados)
Área de direcciones	
- Entradas, máx.	16 kbyte
- Salidas, máx.	16 kbyte
- Datos útiles por área de direcciones, máx.	2 kbyte
- Coherencia de datos útiles, máx.	256 byte
Comunicación IE abierta	
• Número de conexiones máx.	32
• Números de puerto locales utilizados en el sistema	0, 20, 21, 23, 25, 80, 102, 135, 161, 8080, 34962, 34963, 34964, 65532, 65533, 65534, 65535
• Función Keep-Alive, soportada	Sí
4. Interfaz	
Tipo de interfaz	PROFINET
Norma física con aislamiento galvánico	Ethernet
Nº de CP posibles simultáneamente, máx.	Sí
Nº de CP posibles simultáneamente, máx.	1; CP 1616 (versión HW 8 o superior), CP 1604 (versión HW 7 o superior), interfaz PROFINET integrada de SIMATIC IPC y S7-mEC
Detección automática de la velocidad de transferencia	Sí; 10/100 Mbits/s
Autonegociación	Sí
Autocrossing	Sí
Cambio de dirección IP en tiempo de ejecución, función soportada	Sí
Física de la interfaz	
• Número de puertos	3
• Switch integrado	Sí
Redundancia del medio	
• Soporta	Sí
• Tiempo de conmutación en caso de rotura de cable, tip.	200 ms
• Nº de estaciones en el anillo, máx.	50

Software Controllers

SIMATIC WinAC

SIMATIC WinAC RTX

Datos técnicos (continuación)

Referencia	6ES7671-0RC08-0YA0 SIMATIC WINAC RTX 2010
Funcionalidad	
• PROFINET IO-Controller	Sí
• PROFINET IO-Device	No
• PROFINET CBA	Sí
• Comunicación IE abierta	Sí
PROFINET IO-Controller	
• Velocidad de transferencia, máx.	100 Mbit/s
Servicios	
- Comunicación PG/OP	Sí
- S7-Routing	Sí
- Comunicación S7	Sí
- Modo isócrono	Sí
- Comunicación IE abierta	Sí
- IRT	Sí
- Arranque priorizado	Sí
- Número de dispositivos IO con arranque preferente, máx.	32
- N° de IO Devices que se pueden conectar en total, máx.	256
- de los cuales, IO devices con IRT, máx.	64
- de ellos, en línea, máx.	32
- N° de IO Devices con IRT y la opción "alta flexibilidad"	64
- de ellos, en línea, máx.	32
- N° de IO-Devices conectables para RT, máx.	256
- de ellos, en línea, máx.	256
- Activar/desactivar IO Devices	Sí
- N° de IO-Devices activables/desactivables simultáneamente, máx.	8
- IO-Devices (puertos asociados) que cambian en servicio, soportado	Sí
- Cambio de aparato sin soporte removible	Sí
- Tiempos de ciclo de envío	250 µs, 500 µs, 1 ms
- Tiempo de actualización	0,25 - 512 función del ciclo de emisión
Área de direcciones	
- Datos útiles por área de direcciones, máx.	2 kbyte
- Coherencia de datos útiles, máx.	256 byte
Comunicación IE abierta	
• Número de conexiones máx.	32
• Números de puerto locales utilizados en el sistema	0, 20, 21, 25, 80, 102, 135, 161, 34962, 34963, 34964, 65532, 65533, 65534, 65535
Modo isócrono	
Modo isócrono (aplicación sincronizada hasta el borne)	Sí
N° de maestros DP isócronos	2
Datos útiles por esclavo isócrono, máx.	128 byte
Equidistancia	Sí
Máxima frecuencia de reloj	2,2 ms; 2,2 ms sin imagen de subproceso; 2,2 ms con imagen de subproceso

Referencia	6ES7671-0RC08-0YA0 SIMATIC WINAC RTX 2010
Funciones de comunicación	
Comunicación PG/OP	Sí
Enrutado de registros	Sí; sólo con CP 5611 o la interfaz PROFIBUS integrada de SIMATIC PC
Comunicación de datos globales	
• Soporta	No
Comunicación S7 básica	
• Soporta	No
Comunicación S7	
• Soporta	Sí
• como servidor	Sí
• Como cliente	Sí
• Datos útiles por petición, máx.	64 kbyte; si se utiliza BSEND/USEND
Comunicación IE abierta	
• TCP/IP	Sí
- Número de conexiones máx.	32
- Tamaño de datos con tipo de conexión 01H, máx.	No se soporta
- Tamaño de datos con tipo de conexión 11H, máx.	65 534 byte
- Tamaño de datos, máx.	65 534 byte
• ISO-on-TCP (RFC1006)	Sí
- Número de conexiones máx.	32
- Tamaño de datos, máx.	65 534 byte
• UDP	Sí
- Número de conexiones máx.	32
- Tamaño de datos, máx.	1 472 byte
Servidores web	
• Soporta	Sí
• Número de clientes HTTP	2
• Páginas web definidas por el usuario	No
PROFINET CBA (con carga de comunicación ajustada a su valor teórico)	
• Ajuste teórico de la carga de comunicación de la CPU	20 %
• N° de interlocutores de interconexión remotos	64
• N° de funciones maestro/esclavo	30
• Suma de todas las conexiones maestro/esclavo	1 000
• Tamaño de los datos de todas las conexiones maestro/esclavo entrantes, máx	6 800 byte
• Tamaño de los datos de todas las conexiones maestro/esclavo salientes, máx.	6 800 byte
• Número de interconexiones internas del dispositivo y por PROFIBUS	500
• Tamaño de los datos de las interconexiones PROFIBUS y las interconexiones internas de los dispositivos, máx	4 000 byte
• Tamaño de los datos de cada conexión, máx.	1 400 byte

Datos técnicos (continuación)

Referencia	6ES7671-0RC08-0YA0 SIMATIC WINAC RTX 2010
Interconexiones remotas con transferencia acíclica	
- Frecuencia de muestreo: intervalo de muestreo, mín.	500 ms
- Número de interconexiones entrantes	100
- Número de interconexiones salientes	100
- Tamaño de los datos de todas las interconexiones entrantes, máx.	2 000 byte
- Tamaño de los datos de todas las interconexiones salientes, máx.	2 000 byte
- Tamaño de los datos de cada conexión, máx.	1 400 byte
Interconexiones remotas con transferencia cíclica	
- Frecuencia de transferencia: intervalo de transferencia, mín.	10 ms
- Número de interconexiones entrantes	200
- Número de interconexiones salientes	200
- Tamaño de los datos de todas las interconexiones entrantes, máx.	4 800 byte
- Tamaño de los datos de todas las interconexiones salientes, máx.	4 800 byte
- Tamaño de los datos de cada conexión, máx.	250 byte
Variables HMI vía PROFINET (acíclicas)	
- Número de estaciones conectables para variables HMI (PN OPC/iMAP)	3
- Actualización de variables HMI	500 ms
- Número de variables HMI	200
- Tamaño de datos de todas las variables HMI, máx.	2 000 byte
Funcionalidad de proxy PROFIBUS	
- Soporta	Sí
- Número de dispositivos PROFIBUS acoplados	16
- Tamaño de los datos de cada conexión, máx.	240 byte; en función del esclavo
Nº de conexiones	
• total	96
Funciones de aviso S7	
Número de estaciones conectables para funciones de aviso, máx.	62
Procedimiento SCAN	No
Avisos de diagnóstico de proceso	Sí; ALARM_S, ALARM_SQ, ALARM_D, ALARM_DQ
Bloques Alarm-S activos simultáneamente, máx.	20; de un total de 20 para todos los SFC
Bloques Alarm 8	Sí
• Nº de instancias para bloques de comunicación Alarm 8 y S7, máx.	4 000
Avisos del sistema de control	No
Funciones de test y puesta en marcha	
Estado de bloques	Sí
Paso individual	Sí
Nº de puntos de parada	20
Estado/forzado	
• Estado/forzado de variables	Sí
Forzado permanente	
• Forzado permanente	No

Referencia	6ES7671-0RC08-0YA0 SIMATIC WINAC RTX 2010
Búfer de diagnóstico	
• existente	Sí
• Nº de entradas, máx.	
- Configurable	Sí
- predeterminado	120
Requisitos del hardware	
Hardware requerido	PC con monitor a color, teclado, ratón o dispositivo indicador para Windows
Procesador	
• Procesador	Intel Celeron M 900 MHz o compatible
- Sistema multiprocesador	Sí; Dual Pentium, CoreDuo, Core2Duo o compatible
- Hyperthreading	Sí
Vida útil del módulo	
• Memoria central, mín.	1 Gbyte; WES7: 2 Gbytes
• Espacio necesario en disco duro	100 Mbyte
Sistemas operativos	
Sistema operativo preinstalado	
• Windows NT 4.0	No
• Windows 2000	No
• Windows Vista	No
• Windows XP	Sí; Professional, SP2 y SP3
• Windows XP Embedded	Sí; Con la imagen de suministro de SIMATIC PC
- Tipos HAL soportados en Windows XP	PC con monoprocesador ACPI, PC con multiprocesador ACPI, PC con multiprocesador MPS
• Windows 7	Sí; Professional, Enterprise, Ultimate (solo 32 bits)
• Windows Embedded Standard 7	Sí; Con la imagen de suministro de SIMATIC PC (solo de 32 bits)
Configuración programación	
• Niveles de paréntesis	8
Lenguaje de programación	
- KOP	Sí
- FUP	Sí
- AWL	Sí
- SCL	Sí
- CFC	Sí
- GRAPH	Sí
- HiGraph®	Sí
Librerías de software	
- Easy Motion Control	Sí
Protección de know-how	
• Protección de programas de usuario/Protección por contraseña	Sí
• Codificación de bloque	No
Interfaces Open Development	
• CCX (Custom Code Extension)	Sí; a partir de WinAC ODK V4.2
• CMI (Controller Management Interface)	Sí; a partir de WinAC ODK V4.2
• SMX (Shared Memory Extension)	Sí; a partir de WinAC ODK V4.2
- Entradas	4 kbyte
- Salidas	4 kbyte
Pesos	
Peso, aprox.	100 g; con embalaje

Software Controllers

SIMATIC WinAC

SIMATIC WinAC RTX

Datos de pedido	Referencia		Referencia
SIMATIC WinAC RTX 2010 PLC por software para tareas de automatización basadas en PC con determinismo estricto; PROFIBUS y PROFINET; CD-ROM con documentación electrónica en alemán, inglés y francés, ejecutable tanto en Windows XP SP2 y SP3 como en Windows 7 (32 bits) <ul style="list-style-type: none"> • Single License para una instalación; software y documentación en DVD, clave de licencia en lápiz de memoria USB • Single License para una instalación; descarga del software incl. clave de licencia ¹⁾ 	6ES7671-0RC08-0YA0 6ES7671-0RC08-0YG0	Procesador de comunicaciones CP 5613 A3 Tarjeta PCI (32 bits; 3,3 V/5 V) para la conexión a PROFIBUS, incl. software DP-Base; interfaz DP-RAM para maestro DP, incl. protocolo PG y FDL; Single License para una instalación, software Runtime, software y manual electrónico en CD-ROM, clase A; para el soporte del sistema operativo, ver "Software SIMATIC NET V12"; alemán/inglés	6GK1561-3AA02
Upgrade SIMATIC WinAC RTX 2010 Para actualizar Basis/RTX V3.x, V4.0, V4.1 2005, 2008 y 2009; Single License, ejecutable tanto en Windows XP SP2 y SP3 como en Windows 7 (32 bits)	6ES7671-0RC08-0YE0	Procesador de comunicaciones CP 5623 Tarjeta PCI Express x1 (32 bits) para la conexión a PROFIBUS, incl. software DP-Base con NCM PC; interfaz DP-RAM para maestro DP o esclavo DP, incl. protocolo PG y FDL; Single License para 1 instalación, software Runtime, software y manual electrónico en CD-ROM, clase A, para el soporte del sistema operativo ver el software SIMATIC NET; alemán/inglés	6GK1562-3AA00
Procesador de comunicaciones CP 5612 Tarjeta PCI (32 bits) para la conexión de una PG o un PC a PROFIBUS	6GK1561-2AA00	Procesador de comunicaciones CP 1616 Tarjeta PCI (32 bits; Universal Key 3,3/5 V) con ASIC ERTEC 400 para conectar PC a PROFINET IO con switch de tiempo real de 4 puertos (RJ45); incl. software IO-Base para PROFINET IO-Controller (modo RT) y NCM PC; Single License para una instalación, software Runtime, software y manual electrónico en CD-ROM, clase A, para Windows XP Professional de 32 bits; alemán/inglés	6GK1161-6AA02
Procesador de comunicaciones CP 5622 Tarjeta PCI Express x1 (32 bits) para la conexión de una PG o un PC a PROFIBUS	6GK1562-2AA00		
CP 5603 Microbox Package Compuesto de módulo CP 5603 y bastidor de ampliación Microbox	6GK1560-3AU00		

¹⁾ Encontrará información actualizada sobre la descarga y la disponibilidad en: <http://www.siemens.com/tia-online-software-delivery>

Sinopsis



- SIMATIC WinAC RTX F: optimizado para aplicaciones que requieren gran flexibilidad y capacidad de ampliación y que también deben cumplir requisitos de seguridad hasta SIL 3 (IEC 61508).
- La solución en software para tareas que exigen determinismo estricto y alto rendimiento.
- Con ampliación de funcionalidad en tiempo real para garantizar el comportamiento determinista del autómatas.
- Posibilidad de conectar periferia descentralizada vía PROFIBUS y/o PROFINET, también de seguridad vía PROFI-safe.

Datos técnicos

Referencia	6ES7671-1RC08-0YA0 SIMATIC WINAC RTX F 2010
Información general	
Designación del tipo de producto	SIMATIC WinAC RTX F 2010
Versión de firmware	V4.6
Ingeniería con	
• Paquete de programación	STEP 7 V5.5 o sup. + S7 Distributed Safety V5.4 SP5 o sup. + S7 F Configuration Pack V5.5 SP6 HF1 / iMap V3.0 SP1; STEP 7 en TIA Portal V13 o sup. + STEP 7 Safety Advanced V13
Memoria	
Tipo de memoria	RAM
Memoria de trabajo	
• Integrada (para programa)	4 Mbyte; configurable; dependiente de Non Paged Memory Pool
• Integrada (para datos)	4 Mbyte; configurable; dependiente de Non Paged Memory Pool
Memoria de carga	
• RAM integrada, máx.	configurable; dependiente de Non Paged Memory Pool
Tiempos de ejecución de la CPU	
para operaciones de bits, típ.	0,004 µs; típicamente
para aritmética de coma fija, típ.	0,003 µs; típicamente
para aritmética de coma flotante, típ.	0,004 µs; típicamente
Plataforma de referencia	Pentium 4, 2,4 GHz
CPU-bloques	
DB	
• Número, máx.	65 535; Limitada únicamente por la memoria de trabajo configurada para datos
• Tamaño, máx.	64 kbyte
FB	
• Número, máx.	65 536; Limitada únicamente por la memoria de trabajo configurada para código
• Tamaño, máx.	64 kbyte
FC	
• Número, máx.	65 536; Limitada únicamente por la memoria de trabajo configurada para código
• Tamaño, máx.	64 kbyte
OB	
• Tamaño, máx.	64 kbyte

Referencia	6ES7671-1RC08-0YA0 SIMATIC WINAC RTX F 2010
Profundidad de anidamiento	
• por cada prioridad	24
• adicional, dentro de un OB de error	24
Contadores, temporizadores y su remanencia	
Contadores S7	
• Cantidad	2 048
Remanencia	
- Configurable	Si
- Límite inferior	0
- Límite superior	2 047
- predeterminado	8
Rango de contaje	
- configurable	Si
- Límite inferior	0
- Límite superior	999
Contadores IEC	
• existente	Si
• Clase	SFB
• Cantidad	ilimitado (limitado sólo por la memoria de trabajo)
Temporizadores S7	
• Cantidad	2 048
Remanencia	
- Configurable	Si
- Límite inferior	0
- Límite superior	2 047
- predeterminado	0
Rango de tiempo	
- Límite inferior	10 ms
- Límite superior	9 990 s
Temporizadores IEC	
• existente	Si
• Clase	SFB
• Cantidad	ilimitado (limitado sólo por la memoria de trabajo)

Software Controllers

SIMATIC WinAC

SIMATIC WinAC RTX F

Datos técnicos (continuación)

Referencia	6ES7671-1RC08-0YA0 SIMATIC WINAC RTX F 2010
Áreas de datos y su remanencia	
Remanencia sin SAI/UPS ni fuente PS Extension Board	128 kbytes con SIMATIC IPC427C y HMI IPC477C; otros SIMATIC PC bajo consulta
Remanencia con SAI/UPS	todos los datos
Marcas	
• Número, máx.	16 kbyte
• Remanencia predeterminada	MB 0 a MB 15
• N° de marcas de ciclo	8
Bloques de datos	
• Remanencia configurable	Si; ajustando apropiadamente la propiedad de volatilidad del DB
• Remanencia predeterminada	Si
Datos locales	
• configurable, máx.	64 kbyte
• predeterminado	32 kbyte
• por cada prioridad, máx.	61 440 byte
Área de direcciones	
Área de direcciones de periferia	
• Entradas	16 kbyte
• Salidas	16 kbyte
de ellas, descentralizadas	
- Interfaz DP, entradas	16 kbyte
- Interfaz DP, salidas	16 kbyte
- Interfaz PROFINET, entradas	16 kbyte
- Interfaz PROFINET, salidas	16 kbyte
Imagen del proceso	
• Entradas, configurables	8 kbyte
• Salidas, configurables	8 kbyte
• Entradas, predeterminado	512 byte
• Salidas, predeterminado	512 byte
Imágenes de subproceso	
• N° de imágenes de subproceso, máx.	15
Canales digitales	
• Entradas	128 000
• Salidas	128 000
Canales analógicos	
• Entradas	8 000
• Salidas	8 000
N° de FM y CP utilizables (recomendación)	
• FM	4; FM descentralizado: FM 350-1, FM 350-2, FM 351, FM 352/FM 352-5, FM 353, FM 354, FM 355, FM 355-2
• CP PaP	2; CP 340, CP 341 descentralizado
• CP, LAN	vía CP en PC
Submódulos	
• N° de submódulos, máx.	4
- de ellos, PROFIBUS, máx.	4; Interfaces compatibles: ver 1. ^a y 2. ^a interfaz
- de ellos, Industrial Ethernet, máx.	1; Interfaces compatibles: ver 3. ^a y 4. ^a interfaz

Referencia	6ES7671-1RC08-0YA0 SIMATIC WINAC RTX F 2010
Hora	
Reloj	
• Reloj de hardware (en tiempo real)	Si
• respaldado y sincronizable	Si
Contador de horas de funcionamiento	
• Cantidad	8
Sincronización de la hora	
• Soporta	Si
• en CP de PC, esclavo	Si
• por Ethernet vía NTP	Si
1. Interfaz	
Tipo de interfaz	CP 5611-A2, CP 5621, interfaz PROFIBUS integrada de SIMATIC PC
Norma física con aislamiento galvánico	RS485/PROFIBUS
N° de CP posibles simultáneamente, máx.	1
Alimentación en interfaz (15 a 30 V DC), máx.	no existente
Funcionalidad	
• MPI	No
• Maestro PROFIBUS DP	Si
• Esclavo PROFIBUS DP	No
Maestro DP	
• Número de conexiones máx.	8
• Velocidad de transferencia, máx.	12 Mbit/s
• N° de esclavos DP, máx.	64
Servicios	
- Comunicación PG/OP	Si
- Comunicación de datos globales	No
- Comunicación S7 básica	No
- Comunicación S7	Si
- Comunicación S7, como cliente	Si
- Comunicación S7, como servidor	Si
- Equidistancia	Si; sólo en combinación con modo isócrono
- Modo isócrono	Si
- SYNC/FREEZE	Si
- Activar/desactivar esclavos DP	Si
- Comunicación directa de datos (esclavo-esclavo)	Si
- DPV1	Si
Área de direcciones	
- Entradas, máx.	16 kbyte
- Salidas, máx.	16 kbyte
Datos útiles por esclavo DP	
- Entradas, máx.	244 byte
- Salidas, máx.	244 byte
2. Interfaz	
Tipo de interfaz	CP 5613, CP 5613-A2, CP 5603, CP 5623
Norma física con aislamiento galvánico	RS485/PROFIBUS
N° de CP posibles simultáneamente, máx.	4

Datos técnicos (continuación)

Referencia	6ES7671-1RC08-0YA0 SIMATIC WINAC RTX F 2010
Funcionalidad	
• MPI	No
• Maestro PROFIBUS DP	Sí
• Esclavo PROFIBUS DP	No
Maestro DP	
• Número de conexiones máx.	50
• Velocidad de transferencia, máx.	12 Mbit/s
• N° de esclavos DP, máx.	125
Servicios	
- Comunicación PG/OP	Sí
- Comunicación de datos globales	No
- Comunicación S7 básica	No
- Comunicación S7	Sí
- Comunicación S7, como cliente	Sí
- Comunicación S7, como servidor	Sí
- Equidistancia	Sí; sólo en combinación con modo isócrono
- Modo isócrono	Sí
- SYNC/FREEZE	Sí
- Activar/desactivar esclavos DP	Sí
- Comunicación directa de datos (esclavo-esclavo)	Sí
- DPV1	Sí
Área de direcciones	
- Entradas, máx.	16 kbyte
- Salidas, máx.	16 kbyte
Datos útiles por esclavo DP	
- Entradas, máx.	244 byte
- Salidas, máx.	244 byte
3. Interfaz	
Tipo de interfaz	PROFINET
Norma física	Ethernet
con aislamiento galvánico	Sí
N° de CP posibles simultáneamente, máx.	1; Intel Pro/1000 (Intel 82571EB, 82573L, 82574L, 82541PI); se requiere "non shared IRQ"; interfaz IE integrada SIMATIC PC 4x7B, 6x7B, 8x7B, IPC4x7C, IPC6x7C, IPC8x7C
Detección automática de la velocidad de transferencia	Sí; 10/100 Mbits/s
Autonegociación	Sí
Autocrossing	Sí
Física de la interfaz	
• Número de puertos	1
• Switch integrado	No
Redundancia del medio	
• Soporta	No
Funcionalidad	
• PROFINET IO-Controller	Sí
• PROFINET IO-Device	No
• PROFINET CBA	Sí
• Comunicación IE abierta	Sí

Referencia	6ES7671-1RC08-0YA0 SIMATIC WINAC RTX F 2010
PROFINET IO-Controller	
• Velocidad de transferencia, máx.	100 Mbit/s
Servicios	
- Comunicación PG/OP	Sí
- S7-Routing	Sí
- Comunicación S7	Sí
- Modo isócrono	No
- Comunicación IE abierta	Sí
- IRT	No
- Arranque priorizado	Sí
- Número de dispositivos IO con arranque preferente, máx.	32
- N° de IO Devices que se pueden conectar en total, máx.	128
- N° de IO-Devices conectables para RT, máx.	128
- de ellos, en línea, máx.	128
- Activar/desactivar IO Devices	Sí
- N° de IO-Devices activables/desactivables simultáneamente, máx.	8
- IO-Devices (puertos asociados) que cambian en servicio, soportado	Sí
- Cambio de aparato sin soporte removible	Sí
- Tiempos de ciclo de envío	1 ms
- Tiempo de actualización	1 a 512 ms (el valor mínimo depende de la parte de comunicación ajustada para PROFINET IO, de la cantidad de IO-Devices y de la cantidad de datos útiles configurados)
Área de direcciones	
- Entradas, máx.	16 kbyte
- Salidas, máx.	16 kbyte
- Datos útiles por área de direcciones, máx.	2 kbyte
- Coherencia de datos útiles, máx.	254 byte
Comunicación IE abierta	
• Número de conexiones máx.	32
• Números de puerto locales utilizados en el sistema	0, 20, 21, 23, 25, 80, 102, 135, 161, 8080, 34962, 34963, 34964, 65532, 65533, 65534, 65535
• Función Keep-Alive, soportada	Sí
4. Interfaz	
Tipo de interfaz	PROFINET
Norma física	Ethernet
con aislamiento galvánico	Sí
N° de CP posibles simultáneamente, máx.	1; CP 1616 (HW versión 8 o superior), CP 1604 (HW versión 7 o superior), interfaz PROFINET integrada de SIMATIC PC y S7-mEC
Detección automática de la velocidad de transferencia	Sí; 10/100 Mbits/s
Autonegociación	Sí
Autocrossing	Sí
Cambio de dirección IP en tiempo de ejecución, función soportada	Sí
Física de la interfaz	
• Número de puertos	3
• Switch integrado	Sí

Software Controllers

SIMATIC WinAC

SIMATIC WinAC RTX F

Datos técnicos (continuación)

Referencia	6ES7671-1RC08-0YA0 SIMATIC WINAC RTX F 2010
Redundancia del medio	
• Soporta	Sí
• Tiempo de conmutación en caso de rotura de cable, tip.	200 ms
• N° de estaciones en el anillo, máx.	50
Funcionalidad	
• PROFINET IO-Controller	Sí
• PROFINET IO-Device	No
• PROFINET CBA	Sí
• Comunicación IE abierta	Sí
PROFINET IO-Controller	
• Velocidad de transferencia, máx.	100 Mbit/s
Servicios	
- Comunicación PG/OP	Sí
- S7-Routing	Sí
- Comunicación S7	Sí
- Modo isócrono	Sí
- Comunicación IE abierta	Sí
- IRT	Sí
- Arranque priorizado	Sí
- Número de dispositivos IO con arranque preferente, máx.	32
- N° de IO Devices que se pueden conectar en total, máx.	256
- de los cuales, IO devices con IRT, máx.	64
- de ellos, en línea, máx.	64
- N° de IO Devices con IRT y la opción "alta flexibilidad"	64
- de ellos, en línea, máx.	32
- N° de IO-Devices conectables para RT, máx.	256
- de ellos, en línea, máx.	256
- Activar/desactivar IO Devices	Sí
- N° de IO-Devices activables/desactivables simultáneamente, máx.	8
- IO-Devices (puertos asociados) que cambian en servicio, soportado	Sí
- Cambio de aparato sin soporte removible	Sí
- Tiempos de ciclo de envío	250 µs, 500 µs, 1 ms
- Tiempo de actualización	0,25 - 512 función del ciclo de emisión
Área de direcciones	
- Datos útiles por área de direcciones, máx.	2 kbyte
- Coherencia de datos útiles, máx.	254 byte
Comunicación IE abierta	
• Número de conexiones máx.	32
• Números de puerto locales utilizados en el sistema	0, 20, 21, 25, 80, 102, 135, 161, 34962, 34963, 34964, 65532, 65533, 65534, 65535
Modo isócrono	
Modo isócrono (aplicación sincronizada hasta el borne)	Sí
N° de maestros DP isócronos	2
Datos útiles por esclavo isócrono, máx.	128 byte
Equidistancia	Sí
Máxima frecuencia de reloj	2,2 ms; 2,2 ms sin imagen de subproceso; 2,2 ms con imagen de subproceso

Referencia	6ES7671-1RC08-0YA0 SIMATIC WINAC RTX F 2010
Funciones de comunicación	
Comunicación PG/OP	Sí
Enrutado de registros	Sí; sólo con CP 5611 o la interfaz PROFIBUS integrada de SIMATIC PC
Comunicación de datos globales	
• Soporta	No
Comunicación S7 básica	
• Soporta	No
Comunicación S7	
• Soporta	Sí
• como servidor	Sí
• Como cliente	Sí
• Datos útiles por petición, máx.	64 kbyte; Depende del bloque que se utilice: BSEND/USEND o PUT/GET
Comunicación IE abierta	
• TCP/IP	Sí
- Número de conexiones máx.	32
- Tamaño de datos con tipo de conexión 01H, máx.	No se soporta
- Tamaño de datos con tipo de conexión 11H, máx.	65 534 byte
- Tamaño de datos, máx.	65 534 byte
• ISO-on-TCP (RFC1006)	Sí
- Número de conexiones máx.	32
- Tamaño de datos, máx.	65 534 byte
• UDP	Sí
- Número de conexiones máx.	32
- Tamaño de datos, máx.	1 472 byte
Servidores web	
• Soporta	Sí
• Número de clientes HTTP	2
• Páginas web definidas por el usuario	No
PROFINET CBA (con carga de comunicación ajustada a su valor teórico)	
• Ajuste teórico de la carga de comunicación de la CPU	20 %
• N° de interlocutores de interconexión remotos	64
• N° de funciones maestro/esclavo	30
• Suma de todas las conexiones maestro/esclavo	1 000
• Tamaño de los datos de todas las conexiones maestro/esclavo entrantes, máx	6 800 byte
• Tamaño de los datos de todas las conexiones maestro/esclavo salientes, máx.	6 800 byte
• Número de interconexiones internas del dispositivo y por PROFIBUS	500
• Tamaño de los datos de las interconexiones PROFIBUS y las interconexiones internas de los dispositivos, máx	4 000 byte
• Tamaño de los datos de cada conexión, máx.	1 400 byte

Datos técnicos (continuación)

Referencia	6ES7671-1RC08-0YA0 SIMATIC WINAC RTX F 2010
Interconexiones remotas con transferencia acíclica	
- Frecuencia de muestreo: intervalo de muestreo, mín.	500 ms
- Número de interconexiones entrantes	100
- Número de interconexiones salientes	100
- Tamaño de los datos de todas las interconexiones entrantes, máx.	2 000 byte
- Tamaño de los datos de todas las interconexiones salientes, máx.	2 000 byte
- Tamaño de los datos de cada conexión, máx.	1 400 byte
Interconexiones remotas con transferencia cíclica	
- Frecuencia de transferencia: intervalo de transferencia, mín.	10 ms
- Número de interconexiones entrantes	200
- Número de interconexiones salientes	200
- Tamaño de los datos de todas las interconexiones entrantes, máx.	4 800 byte
- Tamaño de los datos de todas las interconexiones salientes, máx.	4 800 byte
- Tamaño de los datos de cada conexión, máx.	250 byte
Variables HMI vía PROFINET (acíclicas)	
- Número de estaciones conectables para variables HMI (PN OPC/iMAP)	3
- Actualización de variables HMI	500 ms
- Número de variables HMI	200
- Tamaño de datos de todas las variables HMI, máx.	2 000 byte
Funcionalidad de proxy PROFIBUS	
- Soporta	Sí
- Número de dispositivos PROFIBUS acoplados	16
- Tamaño de los datos de cada conexión, máx.	240 byte; en función del esclavo
Nº de conexiones	
• total	96
Funciones de aviso S7	
Número de estaciones conectables para funciones de aviso, máx.	62
Procedimiento SCAN	No
Avisos de diagnóstico de proceso	Sí; ALARM_S, ALARM_SQ, ALARM_D, ALARM_DQ
Bloques Alarm-S activos simultáneamente, máx.	20; de un total de 20 para todos los SFC
Bloques Alarm 8	Sí
• Nº de instancias para bloques de comunicación Alarm 8 y S7, máx.	4 000
Avisos del sistema de control	No
Funciones de test y puesta en marcha	
Estado de bloques	Sí
Paso individual	Sí
Nº de puntos de parada	20
Estado/forzado	
• Estado/forzado de variables	Sí
Forzado permanente	
• Forzado permanente	No

Referencia	6ES7671-1RC08-0YA0 SIMATIC WINAC RTX F 2010
Búfer de diagnóstico	
• existente	Sí
• Nº de entradas, máx.	
- Configurable	Sí
- predeterminado	120
Requisitos del hardware	
Hardware requerido	PC con monitor a color, teclado, ratón o dispositivo indicador para Windows
Procesador	
• Procesador	Intel Celeron M 900 MHz o compatible (los sistemas de PC más antiguos con Programmable Interrupt Controller (PIC) no son adecuados para WinAC RTX F 2010)
- Sistema multiprocesador	No
- Hyperthreading	Sí
Vida útil del módulo	
• Memoria central, mín.	1 Gbyte
• Espacio necesario en disco duro	100 Mbyte
Sistemas operativos	
Sistema operativo preinstalado	
• Windows NT 4.0	No
• Windows 2000	No
• Windows Vista	No
• Windows XP	Sí; Professional, SP2 y SP3
• Windows XP Embedded	Sí; Con la imagen de suministro de SIMATIC PC
- Tipos HAL soportados en Windows XP	PC con monoprocesador ACPI, PC con multiprocesador ACPI, PC con multiprocesador MPS
• Windows 7	Sí; Professional, Enterprise, Ultimate (solo 32 bits)
• Windows Embedded Standard 7	No
Configuración	
programación	
• Niveles de paréntesis	8
Lenguaje de programación	
- KOP	Sí
- FUP	Sí
- AWL	Sí
- SCL	Sí
- CFC	Sí
- GRAPH	Sí
- HiGraph®	Sí
Librerías de software	
- Easy Motion Control	Sí
Protección de know-how	
• Protección de programas de usuario/Protección por contraseña	Sí
• Codificación de bloque	No
Interfaces Open Development	
• CCX (Custom Code Extension)	Sí; a partir de WinAC ODK V4.2
• CMI (Controller Management Interface)	Sí; a partir de WinAC ODK V4.2
• SMX (Shared Memory Extension)	Sí; a partir de WinAC ODK V4.2
- Entradas	4 kbyte
- Salidas	4 kbyte
Pesos	
Peso, aprox.	100 g; con embalaje

Software Controllers

SIMATIC WinAC

SIMATIC WinAC RTX F

Datos de pedido

Referencia

SIMATIC WinAC RTX F 2010

PLC por software de seguridad para tareas de automatización basadas en PC con determinismo estricto; PROFIBUS y PROFINET; DVD con documentación electrónica en alemán e inglés, ejecutable tanto en Windows XP SP2 y SP3 como en Windows 7 (32 bits)

- Single License para una instalación; software y documentación en DVD, clave de licencia en lápiz de memoria USB
- Single License para una instalación; descarga del software incl. clave de licencia ¹⁾

6ES7671-1RC08-0YA0

6ES7671-1RC08-0YG0

SIMATIC WinAC RTX F 2010 Upgrade

Para actualizar WinAC RTX F, versión 2009; Single License, ejecutable tanto en Windows XP SP2 y SP3 como en Windows 7 (32 bits)

6ES7671-1RC08-0YE0

Procesador de comunicaciones CP 5612

Tarjeta PCI (32 bits) para la conexión de una PG o un PC a PROFIBUS

6GK1561-2AA00

Procesador de comunicaciones CP 5622

Tarjeta PCI Express x1 (32 bits) para la conexión de una PG o un PC a PROFIBUS

6GK1562-2AA00

CP 5603 Microbox Package

Compuesto de módulo CP 5603 y bastidor de ampliación Microbox

6GK1560-3AU00

Referencia

Procesador de comunicaciones CP 5613 A3

Tarjeta PCI (32 bits; 3,3 V/5 V) para la conexión a PROFIBUS, incl. software DP-Base; interfaz DP-RAM para maestro DP, incl. protocolo PG y FDL; Single License para una instalación, software Runtime, software y manual electrónico en CD-ROM, clase A; para el soporte del sistema operativo, ver "Software SIMATIC NET V12"; alemán/inglés

6GK1561-3AA02

Procesador de comunicaciones CP 5623

Tarjeta PCI Express x1 (32 bits) para la conexión a PROFIBUS, incl. software DP-Base con NCM PC; interfaz DP-RAM para maestro DP o esclavo DP, incl. protocolo PG y FDL; Single License para 1 instalación, software Runtime, software y manual electrónico en CD-ROM, clase A, para el soporte del sistema operativo ver el software SIMATIC NET; alemán/inglés

6GK1562-3AA00

Procesador de comunicaciones CP 1616

Tarjeta PCI (32 bits; Universal Key 3,3/5 V) con ASIC ERTEC 400 para conectar PC a PROFINET IO con switch de tiempo real de 4 puertos (RJ45); incl. software IO-Base para PROFINET IO-Controller (modo RT) y NCM PC; Single License para una instalación, software Runtime, software y manual electrónico en CD-ROM, clase A, para Windows XP Professional de 32 bits; alemán/inglés

6GK1161-6AA02

¹⁾ Encontrará información actualizada sobre la descarga y la disponibilidad en: <http://www.siemens.com/tia-online-software-delivery>

Sinopsis



- Los PLCs por software SIMATIC WinAC soportan potentes interfaces que permiten combinar la tarea de control con aplicaciones basadas en PC.
- WinAC ODK brinda al usuario la posibilidad de desarrollar o integrar aplicaciones ya existentes en la tarea de control.

Datos técnicos

Referencia	6ES7806-1CC03-0BA0 SIMATIC WINAC ODK V4.2
Información general	
Designación del tipo de producto	SIMATIC WinAC ODK V4.2 SP1
Requisitos del hardware	
Hardware requerido	PC con monitor a color, teclado, ratón o dispositivo indicador para Windows
Procesador	
• Procesador	Intel Pentium 800 MHz
Vida útil del módulo	
• Memoria central, mín.	1 Gbyte
• Espacio necesario en disco duro	30 Mbyte
Sistemas operativos	
Sistema operativo preinstalado	
• Windows XP	Si; Professional, SP2 y SP3
• Windows 7	Si; Professional, Enterprise, Ultimate (solo 32 bits)
Interfaces Open Development	
• CCX (Custom Code Extension)	Si; Ver información de producto: http://support.automation.siemens.com/WW/view/es/48207241
• CMI (Controller Management Interface)	Si; Ver información de producto: http://support.automation.siemens.com/WW/view/es/48207241
• SMX (Shared Memory Extension)	Si; Ver información de producto: http://support.automation.siemens.com/WW/view/es/48207241
Pesos	
Peso, aprox.	200 g

Datos de pedido

SIMATIC WinAC ODK V4.2
para integrar el código C/C++ en PLCs WinAC, ejecutable en Windows XP SP2 o SP3; CD-ROM con documentación electrónica
Single License

Referencia

6ES7806-1CC03-0BA0

Software Controllers

Notas



9/3	Introducción
9/4	Sistemas SIMATIC ET 200 para armario eléctrico
9/4	SIMATIC ET 200SP
9/7	<u>Módulos de interfaz</u>
9/7	IM 155-6
9/13	<u>SIPLUS Módulos de interfaz</u>
9/15	<u>Módulos de periferia</u>
9/15	Módulos de entradas digitales
9/24	Módulos de salidas digitales
9/36	Módulos de entradas analógicas
9/51	Módulos de salidas analógicas
9/57	SIPLUS Módulos de entradas digitales
9/59	SIPLUS Módulos de salidas digitales
9/63	SIPLUS Módulos de entradas analógicas
9/67	SIPLUS Módulos de salidas analógicas
9/69	Módulos tecnológicos
9/69	• Módulo contador TM Count 1x24V
9/72	• Módulo contador y de captación de posición TM PosInput 1
9/76	• Módulo IO controlado por tiempo TM Timer DIDQ 10x24V
9/79	• Módulo de salida de impulsos TM Pulse 2x24V
9/82	• SIWAREX WP321
9/84	Comunicación
9/84	• Interfaz serie CM PtP
9/86	• CM 4x IO-Link
9/89	• CM AS-i Master ST para SIMATIC ET 200SP
9/92	• CM DP para CPU ET 200SP
9/94	• CP 1542SP-1
9/97	• CP 1543SP-1
9/100	• CP 1542SP-1 IRC
9/104	• SCALANCE W761 RJ45 para armario eléctrico
9/107	• SCALANCE W722 RJ45 para armario eléctrico
9/110	• SCALANCE W721 RJ45 para armario eléctrico
9/113	• SIPLUS CM DP para ET 200SP CPU
9/114	Módulos de periferia de seguridad
9/114	• Módulos de entradas digitales F
9/117	• Módulos de salidas digitales F
9/120	• Módulos de salidas digitales F, relé
9/122	• Módulos especiales de seguridad
9/124	• SIPLUS Módulos de entradas digitales F
9/126	• SIPLUS Módulos de salidas digitales F
9/128	• SIPLUS Módulos especiales de seguridad
9/130	• Módulo de comunicación de seguridad - F-CM AS-i Safety ST para SIMATIC ET 200SP
9/132	Arrancadores de motor ET 200SP

9/140	<u>BaseUnit</u>
9/143	<u>SIPLUS BaseUnit</u>
9/147	<u>BusAdapter</u>
9/150	<u>SIPLUS BusAdapter</u>
9/152	<u>Accesorios</u>
9/154	SIMATIC ET 200MP
9/155	<u>Módulos de interfaz</u>
9/155	IM 155-5 PN
9/160	IM 155-5 DP
9/162	SIPLUS IM 155-5 PN
9/163	<u>Módulos de periferia</u>
9/164	SIMATIC ET 200M
9/165	<u>Módulos de interfaz</u>
9/165	IM 153-1/153-2
9/168	IM 153-4 PN
9/171	SIPLUS ET 200M IM 153-1/153-2
9/174	SIPLUS ET 200M IM 153-4 PN IO
9/175	<u>Módulos de periferia</u>
9/175	Módulos digitales, Módulos analógicos
9/176	Módulos analógicos con HART
9/176	• Módulo de entradas analógicas con HART
9/178	• Módulo de salidas analógicas con HART
9/180	• Módulo de entradas analógicas Ex con HART
9/182	• Módulo de salidas analógicas Ex con HART
9/184	• SIPLUS Módulo de entradas analógicas con HART
9/185	• SIPLUS Módulo de salidas analógicas con HART
9/186	• SIPLUS Módulo de entradas analógicas Ex con HART
9/187	Módulos digitales/analógicos de seguridad
9/188	Módulos de función
9/190	Comunicación
9/191	<u>Fuentes de alimentación</u>
9/192	SIMATIC ET 200ISP
9/193	Unidad de alimentación
9/195	Módulo de interfaz
9/197	Módulos electrónicos digitales
9/205	Módulos electrónicos analógicos
9/212	Módulos electrónicos de seguridad
9/217	Módulo de watchdog
9/218	Acoplador RS 485-iS
9/220	Cajas murales de acero inoxidable

Folleto

Dispone de folletos para ayudarle a seleccionar productos SIMATIC en:

www.siemens.com/simatic/printmaterial

Sistemas de E/S

9/226 **Sistemas SIMATIC ET 200 sin armario eléctrico**
9/226 **SIMATIC ET 200pro**

 9/227 Módulos de interfaz

9/227 IM 154-1 e IM 154-2

9/231 IM 154-4 PN

 9/234 Módulos de periferia

9/234 Módulos de ampliación digitales

9/241 Módulos de ampliación analógicos

9/248 Comunicación

9/248 • Módulos maestro IO-Link

9/249 Módulos de ampliación de seguridad

9/249 • Módulos de ampliación digitales

de seguridad

9/251 Módulo de potencia PM-E

9/253 Módulo de potencia salida PM-O

9/254 Interfaz neumática ET 200pro

9/256 RF170C

 9/258 Fuentes de alimentación

9/258 Trifásica, 24 V DC (ET 200pro PS, IP67)

 9/260 Arranadores de motor ET 200pro

9/260 Datos generales

9/265 Arranadores de motor Standard

9/266 Arranadores de motor High Feature

9/267 Módulo de interruptor para trabajos

ET 200pro

 9/268 Arranadores de motor Safety ET 200pro
Solutions local/PROFIsafe

9/268 Módulos Safety local

9/271 Módulos Safety PROFIsafe

9/272 Accesorios para arranadores de motor

ET 200pro

 9/277 Convertidor de frecuencia
ET 200pro FC-2

 9/280 Software ET 200pro

9/280 Motor Starter ES

 9/283 Productos complementarios ET 200pro

9/283 Módulo de interfaz EtherNet/IP

9/284 **SIMATIC ET 200AL**

 9/285 Módulos de interfaz

9/285 IM 157-1 DP

9/287 IM 157-1 PN

 9/289 Módulos de periferia

9/289 Módulos de periferia digitales

9/296 Módulos de periferia analógicos

9/300 Comunicación

9/300 • CM IO-Link

 9/303 Accesorios

9/303 Cables y conectores

9/315 Etiquetas de identificación

9/316 **SIMATIC ET 200eco PN**
9/330 **Maestro IO-Link ET 200eco PN**
9/334 **Sistemas de E/S para elementos calefactores**
9/334 **Introducción**
9/335 **con salidas de potencia integradas, compactas**

 9/335 Control de calefacción SIPLUS HCS3200
9/338 **con salidas de potencia integradas, modulares**

 9/338 Control de calefacción SIPLUS HCS4200

9/339 Bastidor

9/341 Central Interface Module (CIM)

9/344 Power Output Module (POM)

 9/348 Control de calefacción SIPLUS HCS4300

9/349 Central Interface Module (CIM)

9/352 Power Output Module (POM)

9/356 **Componentes PROFIBUS**

9/356 Power Rail Booster

9/357 Diagnóstico

9/357 • Repetidor de diagnóstico para PROFIBUS DP

9/359 • SIPLUS Repetidor de diagnóstico para PROFIBUS

9/361 ASICs PROFIBUS DP

9/363 Módulos de interfaz/interfaces

9/364 Paquetes para desarrollo

9/365 **Componentes PROFINET**

9/365 Enhanced Real-Time Ethernet Controller ERTEC

9/367 Paquetes para desarrollo

9/368 Driver PROFINET

9/369 **Componentes de red para PROFIBUS Redes eléctricas (RS 485)**

9/369 Elemento terminador activo RS 485

9/370 Repetidor RS 485 para PROFIBUS

9/371 SIPLUS DP Elemento terminador

activo RS 485

9/372 SIPLUS Repetidor RS 485

9/373 **Transiciones de red**

9/373 PN/PN Coupler

9/375 PN/CAN LINK

9/377 Acoplador DP/DP

9/378 IE/AS-i Link PN IO

Sinopsis

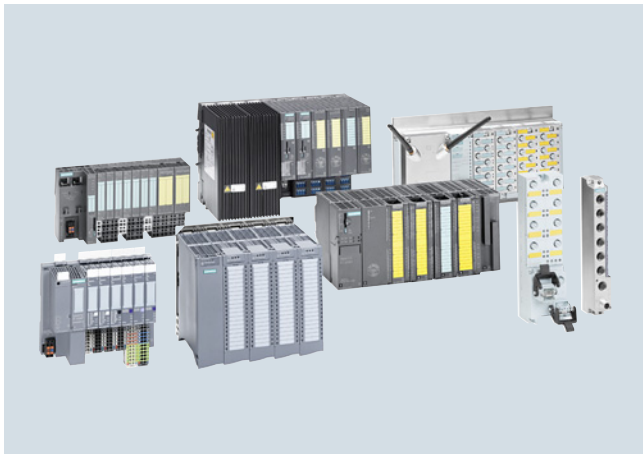
**SIMATIC ET 200, la solución adecuada para cada aplicación**

La gama SIMATIC ET 200 ofrece sistemas de periferia descentralizada (E/S remotas) muy diversos, tanto para soluciones en armario eléctrico o sin él, directamente en la máquina, así como para su uso en atmósferas potencialmente explosivas. La estructura modular permite escalar y ampliar los sistemas ET 200 de forma sencilla y en pequeños pasos. Los módulos adicionales totalmente integrados reducen los costes y ofrecen al mismo tiempo un amplio abanico de posibilidades de aplicación. Además, existen múltiples posibilidades de combinación: entradas/salidas digitales y analógicas, módulos inteligentes con funcionalidad de CPU, funciones de seguridad, arrancadores de motor, sistemas neumáticos, convertidores de frecuencia, así como diversos módulos tecnológicos (p. ej., para tareas de contaje y posicionamiento).

La comunicación a través de PROFINET y PROFIBUS, la ingeniería unitaria, las posibilidades de diagnóstico transparentes y la óptima conexión a controladores y equipos HMI SIMATIC demuestran la homogeneidad sin par de Totally Integrated Automation.

PROFINET

PROFINET es el estándar Industrial Ethernet abierto y no propietario (IEC 61158/61784) para la automatización.

Basado en Industrial Ethernet, PROFINET permite la comunicación directa de aparatos de campo (IO-Devices) con controladores (IO-Controller), así como la solución de regulaciones de accionamientos isócronas para aplicaciones de control de movimiento.

Como PROFINET se basa en Ethernet estándar según IEEE 802.3, se pueden conectar aparatos desde el nivel de campo hasta el nivel de gestión de manera homogénea.

PROFINET permite así una comunicación homogénea, una ingeniería que cubre toda la planta y aprovecha las tecnologías de la información, como p. ej. servidor web o FTP, hasta el nivel del campo. Los probados sistemas de bus de campo, como p. ej. PROFIBUS o AS-Interface, se pueden integrar en los aparatos existentes de forma sencilla y sin modificaciones.

PROFIBUS

PROFIBUS es el estándar internacional (IEC 61158/61784) para el nivel de campo. Es el único bus de campo que permite la comunicación tanto en aplicaciones de automatización manufacturera como de procesos.

Con PROFIBUS se conectan equipos de campo, p. ej., unidades periféricas descentralizadas o accionamientos, con sistemas de automatización como SIMATIC S7, SIMOTION, SINUMERIK o PC.

El PROFIBUS normalizado según IEC 61158 es un potente sistema de bus de campo abierto y robusto con tiempos de reacción cortos. PROFIBUS está disponible con diferentes medios y técnicas de transmisión para cubrir diversas aplicaciones.

PROFIBUS DP (periferia descentralizada)

sirve para conectar unidades periféricas descentralizadas, p. ej., SIMATIC ET 200, o accionamientos con tiempos de reacción muy cortos. PROFIBUS DP se utiliza cuando los actuadores/sensores en la máquina o en la instalación (p. ej.: nivel de campo) están distribuidos.

AS-Interface

AS-Interface es el estándar internacional (IEC 62026/EN 50295) que ofrece una alternativa muy económica al mazo de cables, conectando sensores y actuadores a nivel de campo a través de un cable bifilar. Además, a través de dicho cable bifilar también pasa la alimentación de energía de las distintas estaciones. Por tanto, AS-Interface es el compañero ideal para PROFINET y PROFIBUS DP. Los módulos de comunicación AS-i en la ET 200SP permiten combinar con gran flexibilidad AS-Interface y periferia descentralizada. AS-Interface transfiere datos estándar y de seguridad con hasta PL e / SIL 3 por la misma red AS-i. Además de para transferir eficazmente señales estándares de E/S digitales y analógicas, AS-Interface es ideal para conectar cómodamente pulsadores de PARADA DE EMERGENCIA y resguardos de protección.

IO-Link

El estándar de comunicación IO-Link garantiza la conexión inteligente de sensores y aparatos de maniobra al nivel de control. IO-Link simplifica la integración de todos los componentes en el armario eléctrico y en el nivel de campo y proporciona máxima homogeneidad y comunicación integral en los últimos metros del proceso.

Las soluciones con IO-Link de Siemens garantizan máxima precisión y rentabilidad en cualquier tipo de producción. IO-Link está plenamente integrado en Totally Integrated Automation (TIA) y ofrece muchas ventajas.

- Estándar abierto que permite conectar en red aparatos de distintos fabricantes
- El simple cableado simplifica el proceso de instalación
- Menos trabajo de cableado, lo que permite ahorrar tiempo y dinero en la instalación
- La ingeniería eficiente simplifica la configuración y puesta en marcha
- Diagnóstico rápido que garantiza paros más cortos y una alta disponibilidad de la planta o instalación
- Un alto grado de transparencia del proceso permite, por ejemplo, una eficiente gestión de energía

Sistemas de E/S

Sistemas SIMATIC ET 200 para armario eléctrico

SIMATIC ET 200SP

Sinopsis

SIMATIC ET 200SP



SIMATIC ET 200SP es un sistema de periferia escalable, de estructura modular y gran flexibilidad, con grado de protección IP20. Vía módulos de interfaz dotados de conexión PROFINET o PROFIBUS se pueden intercambiar datos de E/S procedentes de los módulos de periferia conectados con un controlador superior. También se ofrecen varios PLC, F-PLC, Open Controller y mini-PLC S7-1500 compactos (Distributed Controller) que pueden actuar alternativamente como estación de cabecera. Para requisitos especiales y gran robustez se ofrecen componentes ET 200SP en variante SIPLUS.

Diseño compacto

- Configuración modular hasta con 64 módulos
- Alimentación de grupos de carga autoinstalable e integrada en el sistema, sin módulo de potencia a través de BaseUnits claras
- Tamaño reducido y alta flexibilidad gracias al diseño modular y a una amplia gama de productos
- Hasta 16 canales por módulo
- Cableado independiente
- Hot Swapping: Sustitución de módulos sobre la marcha (modo RUN) sin necesidad de herramientas
- Funcionamiento con huecos en la configuración

Sistema de conexión flexible

- Bornes de resorte para secciones de hasta 1,5 mm² con puntera, sin puntera hasta 2,5 mm²
- BaseUnits para conexión monofilar o multifilar directa
- Mejor accesibilidad al cableado gracias al mecanismo de apertura por resorte y el punto de medición junto al orificio para el conductor
- Conexión PROFINET flexible vía BusAdapter (RJ45, FastConnect, de plástico o fibra óptica) también como convertidor de medios integrado

Safety Integrated

- Fácil integración de módulos de seguridad
- Fácil parametrización F vía software
- Desconexión agrupada de módulos no seguros

Alto rendimiento

- PROFINET isócrono
- Transferencia interna de datos a una velocidad de hasta 100 Mbits/s
- Captación y emisión de valores analógicos a partir de 50 µs
- Captación y emisión de valores digitales a partir de 1 µs

Potente tecnología

- Módulos para las funciones de contador, posicionamiento y pesaje

Eficiencia energética

- Energy Meter para medir magnitudes eléctricas
- PROFenergy integrado en el sistema con valores de sustitución de intervalo

Funciones avanzadas

- Control de configuración: adaptación por aplicación de la configuración real desde el software de usuario (configuración futura)
- Time-based IO (E/S basadas en tiempo): Sello de tiempo de las señales con una precisión de µs
- MSI/MSO: acceso simultáneo a datos de E/S de hasta 4 PLC
- Sobremuestreo: Captación o emisión múltiple de señales digitales y analógicas dentro de un mismo ciclo PN
- Adaptación del rango de medida: mayor resolución gracias a la adaptación del rango de medida a una sección limitada de un rango de medida soportado por el módulo de entradas analógicas
- Escalado de los valores medidos: permite transmitir el valor analógico, normalizado en el valor físico deseado, a modo de valor REAL (32 bits de coma flotante)

Estándares de comunicación

- PROFINET IO
- PROFIBUS DP V0/V1
- Conexión ET para conectar el sistema ET 200AL (IP67)
- IO-Link V1.1
- AS-Interface
- Punto a punto (RS 232, RS 485, RS 422)

CPU

- Conexión PROFINET con 3 puertos
- Controlador IO y dispositivo IO de PN
- Ampliación opcional como maestro/esclavo DP
- También en variante Failsafe y Open Controller

Rotulación de los módulos de periferia

- Rotulación frontal de los módulos de periferia, de gran claridad
- Opcionalmente ampliable con
 - Tiras rotulables
 - Etiqueta de identificación por referencia

Sinopsis (continuación)**Sinopsis de componentes ET 200SP**

Componentes básicos	Función
Perfil soporte según EN 60715	El perfil soporte es el bastidor sobre el que se monta el ET 200SP. El ET 200SP se monta sobre el perfil soporte.
CPU	<p>La CPU:</p> <ul style="list-style-type: none"> • ejecuta el programa de usuario • se utiliza como controlador IO conectado a PROFINET IO o como CPU autónoma • une la unidad ET 200SP con los dispositivos IO o el controlador IO • intercambia datos con los módulos de periferia a través del bus de fondo. <p>Otras funciones de la CPU:</p> <ul style="list-style-type: none"> • Comunicación vía PROFIBUS DP (junto con el módulo de comunicaciones CM DP, la CPU puede utilizarse como maestro o esclavo DP) • Servidor web integrado • Funciones tecnológicas integradas • Funcionalidad de seguimiento integrada • Diagnóstico de sistema integrado • Seguridad integrada
Open Controller	<p>El SIMATIC ET 200SP Open Controller es el primer controlador de este tipo que combina las funciones de un controlador por software basado en PC con opciones de visualización, aplicaciones de PC y E/S (Input/Output) centrales en un dispositivo compacto.</p> <ul style="list-style-type: none"> • Todo en uno • Alta disponibilidad del sistema • Compacto y modular • Robusto • Diseño ergonómico • Ingeniería eficiente en el TIA Portal
Módulo interfaz para PROFINET IO (IM 155-6PN)	<p>El módulo de interfaz:</p> <ul style="list-style-type: none"> • se utiliza como dispositivo IO conectado a PROFINET IO • une la unidad ET 200SP con el controlador IO • intercambia datos con los módulos de periferia a través del bus de fondo.
Módulo de interfaz para PROFIBUS DP (IM 155-6DP)	<p>El módulo de interfaz:</p> <ul style="list-style-type: none"> • se utiliza como esclavo DP conectado a PROFIBUS DP • une la unidad ET 200SP con el maestro DP • intercambia datos con los módulos de periferia a través del bus de fondo.
BusAdapter (BA)	<p>El BusAdapter permite elegir libremente el sistema de conexión y la parte física en estaciones de cabecera con interfaz PROFINET.</p> <p>Se ofrecen distintas variantes para la conexión de cables de cobre o fibra óptica de plástico y vidrio. También hay variantes mixtas de cobre-FO a modo de convertidor de medios integrado.</p> <p>Longitud del cable entre 2 estaciones: máx. 100 m (Cu), máx. 50 m (POF), máx. 100m (PCF), máx. 3 km (FO de vidrio).</p> <p>Para ampliar la estación con el sistema de periferia ET 200AL vía conexión ET se ofrece el BusAdapter BA-Send</p>

Componentes básicos	Función
BaseUnit (BU)	<p>Las BaseUnits se encargan de la conexión eléctrica y mecánica de los componentes ET 200SP.</p> <ul style="list-style-type: none"> • Las BaseUnits claras abren un nuevo grupo equipotencial de hasta 10 A como máximo • Las BaseUnits oscuras transfieren las barras de distribución de potencial autoinstalables P1, P2 y AUX de la BaseUnit izquierda a la derecha. • Se ofrecen BaseUnits dotadas de 12 a 28 bornes aptas para distintos sistemas de conexión (conexión a un hilo o directamente a varios hilos) y funciones. • El módulo de periferia se enchufa en la correspondiente BaseUnit y determina el potencial aplicado a los bornes de la BaseUnit. • Para ampliar la estación con el sistema de periferia ET 200AL vía conexión ET se ofrece la BaseUnit BU-Send.
Módulos de periferia y módulos de periferia de seguridad	<p>El módulo de periferia determina la función en los bornes. A través de los sensores conectados, el controlador capta el estado momentáneo del proceso y envía las respuestas necesarias a través de los actuadores. Algunos módulos de periferia tienen funciones ampliadas que, en parte, también se ejecutan en modo autónomo. Los módulos de periferia se clasifican en los siguientes tipos; las variantes de seguridad están caracterizadas por llevar una «F» delante y una caja amarilla:</p> <ul style="list-style-type: none"> • DI (entrada digital) • DQ (salida digital) • AI (entrada analógica) • AO (salida analógica) • TM (módulos tecnológicos) • CM (módulos de comunicación) • SM (módulos especiales)
Cubierta protectora: tapa de BU	<p>El sistema ET 200SP puede funcionar con cualquier cantidad de slots libres (slot de BU sin módulo de periferia). Ejemplos típicos de aplicación:</p> <ul style="list-style-type: none"> • puesta en marcha parcial • opciones con precableado aún sin equipar <p>Para protegerlos de posibles daños, es necesario tapar los slots que quedan libres con una tapa de BU. Dentro de la tapa de BU se puede guardar una etiqueta de identificación por referencia para un módulo de periferia que se vaya a montar posteriormente.</p> <p>Variantes:</p> <ul style="list-style-type: none"> • para BaseUnits de 15 mm de ancho • para BaseUnits de 20 mm de ancho
Módulo de servidor	<p>El módulo de servidor es la terminación de una estación ET 200SP. El módulo de servidor tiene soportes para 3 fusibles de reserva (5 × 20 mm). Y está incluido en el alcance de suministro de todas las estaciones de cabecera.</p>

Sistemas de E/S

Sistemas SIMATIC ET 200 para armario eléctrico

SIMATIC ET 200SP

Sinopsis (continuación)

Componentes básicos	Función	Componentes básicos	Función
Elemento de codificación	<p>Cuando se enchufa por primera vez un módulo de periferia en una BaseUnit, el elemento codificado pasa del módulo a la BaseUnit. Allí previene la destrucción de los componentes ET 200SP en caso de que en el futuro se sustituya algún módulo con un módulo de periferia equivocado.</p> <p>El elemento de codificación está disponible en dos variantes:</p> <ul style="list-style-type: none"> • Elemento de codificación mecánico • Elemento de codificación electrónico <p>Dispone adicionalmente de una memoria electrónica reescribible para el almacenamiento redundante de datos de proyecto específicos del módulo (p. ej. dirección de destino F para módulos de seguridad, parámetros para el maestro IO-Link). Así, estos datos también están guardados automáticamente cuando se sustituye algún módulo.</p>	Etiqueta de identificación por referencia	<p>Opcionalmente, en cada estación de cabecera, BusAdapter, BaseUnit y módulo de periferia se puede incorporar una etiqueta de identificación por referencia. Las etiquetas de identificación por referencia se suministran en paquetes de 10 esteras con 16 etiquetas cada una. Dichas etiquetas se pueden imprimir en impresoras de tarjetas por transferencia térmica o plotters, o también se pueden dotar de etiquetas. Ventajas frente a las etiquetas que se pegan directamente:</p> <ul style="list-style-type: none"> • No queda oculta la inscripción frontal • Recambio sencillo de la etiqueta en caso de sustituir el módulo • Sin errores de paralaje al marcar las BaseUnits en la placa de montaje <p>Las etiquetas tienen una superficie imprimible de 14,8 x 10,5 mm (An x Al)</p>
Conexión de pantalla	<p>La conexión de pantalla permite contactar pantallas de cable. Frente a los contactos de pantalla externos, este sistema ofrece estas ventajas:</p> <ul style="list-style-type: none"> • Montaje rápido y sin herramientas insertando el elemento de contacto de pantalla en la BaseUnit • Conexión automática de baja impedancia a la tierra funcional (perfil soporte). • CEM optimizada gracias a la separación de los cables de alimentación y los cables de señal con el elemento de contacto de pantalla y cables no apantallados de poca longitud • Requiere poco espacio 	Etiquetas de identificación por color	<p>Los módulos de periferia insertados en las BaseUnits determinan cuáles son los potenciales aplicados a los bornes de proceso. Los potenciales +/- se pueden marcar de forma óptima con etiquetas de identificación por color específicas de cada módulo. También se pueden marcar los potenciales de los bornes adicionales y AUX con etiquetas de identificación por color. Ventajas de las etiquetas de identificación por color:</p> <ul style="list-style-type: none"> • Montaje rápido (una placa para marcar 16 bornes) • Prevención de errores de cableado • Identificación sencilla de los potenciales a efectos de servicio técnico
Tiras rotulables	<p>Opcionalmente, las estaciones de cabecera y los módulos de periferia se pueden dotar de tiras rotulables (13 x 31 mm) para la identificación específica de la planta o instalación. Las tiras de rotulación se escriben a máquina. Dichas tiras rotulables están disponibles en dos variantes, en los colores gris claro y amarillo cada una:</p> <ul style="list-style-type: none"> • 500 tiras en rollo para imprimir con impresoras de transferencia térmica. 40 mm de diámetro interior, 70 mm de diámetro exterior y 62 mm de ancho. • 10 pliegos DIN A4 de 100 tiras cada uno, cartón de 180 g/mm², perforados, para imprimir con impresoras láser directamente desde el TIA Portal o con plantillas de impresión. 		

Sinopsis

Los módulos de interfaz del sistema de periferia escalable SIMATIC ET 200SP cubren un amplio rango de aplicaciones incluso en las versiones básicas gracias al gran número de funciones de las que disponen. Entre las funciones básicas de los módulos de interfaz figuran:

- Tiempos de actualización de datos breves de típ. 1 ms
- Single Hot Swap (enchufar y desenchufar de un módulo de periferia durante el funcionamiento sin perturbar la comunicación de los módulos restantes)
- Funcionamiento con huecos en la configuración (BaseUnits sin equipar)
- Soporte de diagnóstico íntegro hasta el diagnóstico con discriminación por canal
- Control de configuración/Configuración futura (adaptación de la configuración real desde el software de usuario)
- Sustitución de equipos sin necesidad de programadora
- Datos de I&M 0 bis 3 (placa de características electrónica con almacenamiento no volátil de datos de la planta)
- Actualización de firmware
- Conexión por enchufe de la alimentación de 24 V DC
- Autonomía con corte de red/tensión: 5 ms
- Posibilidad de inscripción con tiras rotulables opcionales y etiquetas de identificación por referencia

En caso de utilizar módulos de interfaz PROFINET, hay que añadir, además, estas funciones básicas:

- Redundancia de medios (MRP)
- Switch de 2 puertos integrado
- Sistema de conexión de libre elección (a partir de la clase Standard) y la parte física (a partir de la clase High Feature) vía SIMATIC BusAdapter, también a modo de convertidor de medios integrado en el sistema para pasar de FO a cobre
- Pulsador Reset para restablecer fácilmente los ajustes de fábrica sin necesidad de PG
- Sustitución de dispositivos sin necesidad de programadora incluso en configuraciones no topológicas con asignación automática de direcciones
- Sincronización automática del bus de fondo con el ciclo PROFINET para reducir al mínimo las fluctuaciones en los tiempos de respuesta (jitter)

A continuación se muestra una breve sinopsis de los módulos de interfaz disponibles para ET 200SP con las diferencias más importantes. La TIA Selection Tool ofrece una comparativa exacta y comprensible de las funciones de los distintos módulos de interfaz.

SIMATIC IM155-6DP High Feature con conexión PROFIBUS

- Máx. 32 módulos de periferia, también módulos PROFIsafe con soporte de diagnóstico íntegro
- Posibilidades de ampliación con máx. 16 módulos de la gama ET 200AL por medio de la BaseUnit BU-Send y el BusAdapter BA-Send
- Máx. 244 bytes respectivamente para datos de entrada y salida por módulo y por estación
- Tiempo de actualización de datos: típ. 5 ms
- Conexión PROFIBUS con conector hembra Sub-D de 9 polos
- El paquete incluye el módulo servidor y un conector PROFIBUS con conector hembra para PG

SIMATIC IM155-6PN Basic con conexión PROFINET

- Máx. 12 módulos de periferia, no se admiten módulos PROFIsafe, con soporte de diagnóstico íntegro
- Máx. 32 bytes respectivamente para datos de entrada y salida por módulo y por estación
- Tiempo de actualización de datos: típ. 1 ms
- Conexión PROFINET con 2 conectores hembra RJ45 (switch de 2 puertos integrado)
- Paquete incluido el módulo de servidor

SIMATIC IM155-6PN Standard con interfaz PROFINET

- Máx. 32 módulos de periferia, también módulos PROFIsafe, con soporte de diagnóstico íntegro
- Posibilidades de ampliación con máx. 16 módulos de la gama ET 200AL por medio de la BaseUnit BU-Send y el BusAdapter BA-Send
- Máx. 256 bytes respectivamente para datos de entrada y salida por módulo y máx. 512 bytes por estación (depende de la configuración)
- Tiempo de actualización de datos: típ. 1 ms
- Selección del sistema de conexión de PROFINET vía SIMATIC BusAdapter (solo BusAdapter para cables de cobre)
- Dos formas de entrega:
 - como paquete con IM155-6PN ST con BusAdapter BA 2xRJ45 premontado, incluido módulo de servidor
 - como paquete con IM155-6PN ST sin BusAdapter, incluido módulo de servidor

Sistemas de E/S

Sistemas SIMATIC ET 200 para armario eléctrico
SIMATIC ET 200SP

Módulos de interfaz > IM 155-6

Sinopsis (continuación)

SIMATIC IM155-6PN High Feature con interfaz PROFINET

- Máx. 64 módulos de periferia, también módulos PROFIsafe, con soporte de diagnóstico íntegro
- Posibilidades de ampliación con máx. 16 módulos de la gama ET 200AL por medio de la BaseUnit BU-Send y el BusAdapter BA-Send
- Máx. 288 bytes respectivamente para datos de entrada y salida por módulo y máx. 1440 bytes por estación (depende de la configuración)
- Tiempo de actualización de datos rápido: a partir de 250 µs, también en modo isócrono
- Redundancia de sistema S2
- Selección del sistema de conexión y la parte física de PROFINET vía SIMATIC BusAdapter. Se pueden utilizar todos los BusAdapters, con conexión para cables de cobre y/o fibra óptica; el BusAdapter se debe pedir por separado
- Paquete incluido el módulo de servidor

SIMATIC IM155-6PN High Speed con interfaz PROFINET

- Máx. 30 módulos de periferia, también módulos PROFIsafe, con soporte de diagnóstico íntegro
- Máx. 32 bytes respectivamente para datos de entrada y salida por módulo y máx. 968 bytes por estación (depende de la configuración)
- Tiempo de actualización de datos rápido: a partir de 125 µs, también en modo isócrono
- PROFINET Performance Upgrade
- Selección del sistema de conexión y la parte física de PROFINET vía SIMATIC BusAdapter. Se pueden utilizar todos los BusAdapters, con conexión para cables de cobre y/o fibra óptica; el BusAdapter se debe pedir por separado
- Paquete incluido el módulo de servidor

Datos técnicos

Referencia	6ES7155-6AR00-0ANO	6ES7155-6AA00-0BNO	6ES7155-6AU00-0BNO	6ES7155-6AU00-0CNO	6ES7155-6AU00-0DNO	6ES7155-6BA00-0CNO
	ET 200SP, IM155-6PN BASIC	ET 200SP, IM155-6PN ST INCL. BA 2XRJ45	ET 200SP, IM155-6PN ST	ET 200SP, IM155-6PN HF	ET 200SP, IM155-6PN HS	ET 200SP, IM155-6DP HF INCL. CONECTOR DP
Información general						
Designación del tipo de producto	IM 155-6 PN BA con 2 puertos RJ45 y módulo de servidor	IM 155-6 PN ST con adapt. bus BA 2xRJ45 y módulo servidor	IM 155-6 PN ST con módulo servidor	IM 155-6 PN HF con módulo servidor	ET 200SP, IM 155-6 PN HS con módulo de servidor	IM155-6DP HF con conector PROFIBUS y módulo servidor
Función del producto						
• Datos de I&M	Sí; I&M0 a I&M3	Sí; I&M0 a I&M3	Sí; I&M0 a I&M3	Sí; I&M0 a I&M4	Sí; I&M0 a I&M3	Sí; I&M0 a I&M3
Ingeniería con						
• STEP 7 TIA Portal configurable/integrado desde versión	V13 SP1	V13 SP1	V13 SP1	V13 SP1 Update 6	STEP 7 V14 o superior	V13 SP1
• STEP 7 configurable/integrado desde versión	V5.5 SP4 o sup.	V5.5 SP4 o sup.	V5.5 SP4 o sup.	V5.5 SP4 o sup.	V5.5 SP4 o sup.	V5.5 SP4 o sup.
• PROFIBUS, versión GSD/revisión GSD o sup.	V2.3 / -	V2.3 / -	V2.3 / -	-/V2.3	-/V2.3	un archivo GSD respectivamente con revisión 3 y 5 o sup.
• PROFINET, versión GSD/revisión GSD o sup.	V2.3 / -	V2.3 / -	V2.3 / -	-/V2.3	-/V2.3	
Tensión de alimentación						
Tipo de tensión de la alimentación						DC
Valor nominal (DC)	24 V	24 V	24 V	24 V	24 V	24 V
Protección contra inversión de polaridad	Sí	Sí	Sí	Sí	Sí	Sí
Puenteo de caídas de red y tensión						
• Puenteo de caídas de red/de tensión	5 ms	5 ms	5 ms	5 ms	5 ms	5 ms
Configuración del hardware						
Bastidores						
• Módulos por bastidor, máx.	12	32; + 16 módulos ET 200AL	32; + 16 módulos ET 200AL	64; + 16 módulos ET 200AL	30	32; + 16 módulos ET 200AL
Submódulos						
• Número de submódulos por estación, máx.		256	256	256	125	
Interfaces						
Nº de interfaces PROFINET	1; 2 puertos (switch)	1; 2 puertos (switch)	1; 2 puertos (switch)	1; 2 puertos (switch)	1; 2 puertos (switch)	
Nº de interfaces PROFIBUS						1

Datos técnicos (continuación)

Referencia	6ES7155-6AR00-0A00 ET 200SP, IM155-6PN BASIC	6ES7155-6AA00-0B00 ET 200SP, IM155-6PN ST INCL. BA 2XRJ45	6ES7155-6AU00-0B00 ET 200SP, IM155-6PN ST	6ES7155-6AU00-0C00 ET 200SP, IM155-6PN HF	6ES7155-6AU00-0D00 ET 200SP, IM155-6PN HS	6ES7155-6BA00-0C00 ET 200SP, IM155-6DP HF INCL. CONECTOR DP
1. Interfaz						
Física de la interfaz						
• Número de puertos	2	2	2	2	2	
• Switch integrado	Sí	Sí	Sí	Sí	Sí	
• RJ 45 (Ethernet)	Sí; 2 puertos RJ45 integrados	Sí; BusAdapter premontado BA 2x RJ45				
• RS 485						Sí
• BusAdapter (PROFINET)	No	Sí; BusAdapter utilizables: BA 2x RJ45, BA 2x FC	Sí; BusAdapter utilizables: BA 2x RJ45, BA 2x FC	Sí; BusAdapter utilizables: BA 2x RJ45, BA 2x FC, BA 2x SCRJ (FS03, V2.2 o sup.), BA SCRJ / RJ45 (FS03, V3.1 o sup.), BA SCRJ / FC (FS03, V3.1 o sup.), BA 2x LC (FS03, V3.3 o sup.), BA LC / RJ45 (FS03, V3.3 o sup.), BA LC / FC (FS03, V3.3 o sup.)	Sí; BusAdapter utilizables: BA 2x RJ45, BA 2x FC, BA 2x SCRJ, BA SCRJ / RJ45, BA SCRJ / FC, BA 2x LC, BA LC / RJ45, BA LC / FC	
• Intensidad de salida de la interfaz, máx.						90 mA
Funcionalidad						
• PROFINET IO-Device	Sí	Sí	Sí	Sí	Sí	Sí
• Esclavo PROFIBUS DP						
• Comunicación IE abierta	Sí	Sí	Sí	Sí	Sí	
• Redundancia del medio	Sí; PROFINET MRP	Sí; PROFINET MRP	Sí; PROFINET MRP	Sí; PROFINET MRP	Sí; Como MRP o cliente MRPD, máx. 50 o 30 dispositivos en el anillo, respectivamente	
Física de la interfaz						
RJ 45 (Ethernet)						
• Método de transferencia	PROFINET a 100 Mbits/s full dúplex (100BASE-TX)	PROFINET a 100 Mbits/s full dúplex (100BASE-TX)	PROFINET a 100 Mbits/s full dúplex (100BASE-TX)	PROFINET a 100 Mbits/s full dúplex (100BASE-TX)	PROFINET a 100 Mbits/s full dúplex (100BASE-TX)	
• 10 Mbits/s	No	No	No	No	No	
• 100 Mbits/s	Sí; PROFINET a 100 Mbits/s full dúplex (100BASE-TX)	Sí; PROFINET a 100 Mbits/s full dúplex (100BASE-TX)	Sí; PROFINET a 100 Mbits/s full dúplex (100BASE-TX)	Sí; PROFINET a 100 Mbits/s full dúplex (100BASE-TX)	Sí; PROFINET a 100 Mbits/s full dúplex (100BASE-TX)	
• Autonegociación	Sí	Sí	Sí	Sí	Sí	
• Autocrossing	Sí	Sí	Sí	Sí	Sí	
RS 485						
• Velocidad de transferencia, máx.						12 Mbit/s
PROFINET IO-Device						
Servicios						
- Modo isócrono	No	No	No	Sí; Min. tiempo de ciclo de bus 250 µs	Sí; Min. tiempo de ciclo de bus 125 µs	
- Comunicación IE abierta	Sí	Sí	Sí	Sí	Sí	
- IRT	No	Sí; con tiempos de ciclo de emisión de 250 µs a 4 ms en incrementos de 125 µs	Sí; con tiempos de ciclo de emisión de 250 µs a 4 ms en incrementos de 125 µs	Sí; 250 µs, 500 µs, 1 ms, 2 ms, 4 ms adicionalmente en caso de IRT con alto rendimiento: 250 µs a 4 ms a intervalos de 125 µs	Sí; 125 µs, 250 µs, 500 µs, 1 ms, 2 ms, 4 ms adicionalmente en caso de IRT con alto rendimiento: 250 µs a 4 ms a intervalos de 125 µs	

Sistemas de E/SSistemas SIMATIC ET 200 para armario eléctrico
SIMATIC ET 200SP**Módulos de interfaz > IM 155-6****Datos técnicos** (continuación)

Referencia	6ES7155-6AR00-0ANO ET 200SP, IM155-6PN BASIC	6ES7155-6AA00-0BNO ET 200SP, IM155-6PN ST INCL. BA 2XRJ45	6ES7155-6AU00-0BNO ET 200SP, IM155-6PN ST	6ES7155-6AU00-0CNO ET 200SP, IM155-6PN HF	6ES7155-6AU00-0DNO ET 200SP, IM155-6PN HS	6ES7155-6BA00-0CNO ET 200SP, IM155-6DP HF INCL. CONECTOR DP
Servicios (continuación)						
- MRP	Sí	Sí	Sí	Sí	Sí	
- MRPD	No	No	No	No	Sí	
- Redundancia de sistema PROFINET	No	No	No	Sí; NAP S2	No	
- PROFInergy	No	Sí	Sí	Sí	Sí	
- Arranque priorizado	No	Sí	Sí	Sí	Sí	
- Shared Device	No	Sí	Sí	Sí	Sí	
- N° de IO Controller con Shared Device, máx.		2	2	4	4	
Comunicación IE abierta						
• TCP/IP	Sí	Sí	Sí	Sí	Sí	
• SNMP	Sí	Sí	Sí	Sí	Sí	
• LLDP	Sí	Sí	Sí	Sí	Sí	
PROFIBUS						
Servicios						
- Modo SYNC						Sí
- Apto para FREEZE						Sí
- DPV0						Sí
- DPV1						Sí
Modo isócrono						
Modo isócrono (aplicación sincronizada hasta el borne)	No	No	No	Sí	Sí	No
Equidistancia	No	No	No	Sí	Sí	
Máxima frecuencia de reloj				250 µs	125 µs	
Mínima frecuencia de reloj				4 ms	4 ms	
Tiempo de ciclo (TDP), mín.				250 µs	125 µs	
Alarmas/diagnósticos/información de estado						
Señalizador de estado	Sí	Sí	Sí	Sí	Sí	Sí
Alarmas	Sí	Sí	Sí	Sí	Sí	Sí
Funciones de diagnóstico	Sí	Sí	Sí	Sí	Sí	Sí
LED señalizador de diagnóstico						
• LED RUN	Sí; LED verde	Sí; LED verde	Sí; LED verde	Sí; LED verde	Sí; LED verde	Sí; LED verde
• LED ERROR	Sí; LED rojo	Sí; LED rojo	Sí; LED rojo	Sí; LED rojo	Sí; LED rojo	Sí; LED rojo
• LED MAINT	Sí; LED amarillo	Sí; LED amarillo	Sí; LED amarillo	Sí; LED amarillo	Sí; LED amarillo	Sí; LED amarillo
• Vigilancia de la tensión de alimentación (LED PWR)	Sí; LED PWR verde	Sí; LED PWR verde	Sí; LED PWR verde	Sí; LED PWR verde	Sí; LED PWR verde	Sí; LED PWR verde
• Indicador de conexión LINK TX/RX	Sí; 2x LED verde	Sí; 2 LED Link verdes en BusAdapter	Sí; 2 LED Link verdes en BusAdapter	Sí; 2 LED Link verdes en BusAdapter	Sí; 2 LED Link verdes en BusAdapter	Sí; LED DP verde
• Indicador de conexión DP						Sí; LED DP verde
Aislamiento						
Aislamiento ensayado con		707 V DC entre la tensión de alimentación y la electrónica; 1 500 V AC entre Ethernet y la electrónica	707 V DC entre la tensión de alimentación y la electrónica; 1 500 V AC entre Ethernet y la electrónica	707 V DC entre la tensión de alimentación y la electrónica (Type Test); 1 500 V AC entre Ethernet y la electrónica (Type Test)	707 V DC entre la tensión de alimentación y la electrónica (Type Test); 1 500 V AC entre Ethernet y la electrónica (Type Test)	707 V DC (Type Test)
Normas, homologaciones, certificados						
Clase de carga de red	2	2	2	3	3	
Security level		Según Security Level 1 Test Cases V1.1.1	Según Security Level 1 Test Cases V1.1.1	Según Security Level 1 Test Cases V1.1.1	Según Security Level 1 Test Cases V1.1.1	

Datos técnicos (continuación)

Referencia	6ES7155-6AR00-0ANO ET 200SP, IM155-6PN BASIC	6ES7155-6AA00-0BNO ET 200SP, IM155-6PN ST INCL. BA 2XRJ45	6ES7155-6AU00-0BNO ET 200SP, IM155-6PN ST	6ES7155-6AU00-0CNO ET 200SP, IM155-6PN HF	6ES7155-6AU00-0DNO ET 200SP, IM155-6PN HS	6ES7155-6BA00-0CNO ET 200SP, IM155-6DP HF INCL. CONECTOR DP
Condiciones ambientales						
Temperatura ambiente en servicio						
• Montaje horizontal, mín.	0 °C	0 °C	0 °C	0 °C	0 °C	0 °C
• Montaje horizontal, máx.	60 °C	60 °C	60 °C	60 °C	60 °C	60 °C
• Montaje vertical, mín.	0 °C	0 °C	0 °C	0 °C	0 °C	0 °C
• Montaje vertical, máx.	50 °C	50 °C	50 °C	50 °C	50 °C	50 °C
Dimensiones						
Ancho	35 mm	50 mm	50 mm	50 mm	50 mm	50 mm
Alto	117 mm	117 mm	117 mm	117 mm	117 mm	117 mm
Profundidad	74 mm	74 mm	74 mm	74 mm	74 mm	74 mm
Pesos						
Peso, aprox.	125 g	191 g; IM155PN ST con adapt. bus 2x RJ45 (montado)	147 g; Sin BusAdapter	147 g; Sin BusAdapter	147 g; Sin BusAdapter	150 g

Datos de pedido

Datos de pedido	Referencia	Referencia
Módulo de interfaz PROFINET IM155-6PN Basic con módulo de servidor; dos conectores hembra RJ45 integrados	6ES7155-6AR00-0ANO	SIMATIC BusAdapter BA SCR/RJ45 Para módulos de interfaz PROFINET de clase High Feature o superior; con convertidor de medios de FO-Cu; para mayor resistencia a choques y vibraciones y mayor compatibilidad electromagnética; longitud máx. del cable: 50 m (POF, Cu) o 100 m (PCF)
Módulo de interfaz PROFINET IM155-6PN Standard con módulo de servidor	6ES7155-6AA00-0BNO	SIMATIC BusAdapter BA SCR/J/FC Para módulos de interfaz PROFINET de clase High Feature o superior; con convertidor de medios de FO-Cu; para mayor resistencia a choques y vibraciones y mayor compatibilidad electromagnética; longitud máx. del cable: 50 m (POF, Cu) o 100 m (PCF)
• con SIMATIC BusAdapter BA 2xRJ45 ya montado	6ES7155-6AU00-0BNO	SIMATIC BusAdapter BA 2XLC Para módulos de interfaz PROFINET de clase High Feature o superior; con conexión de FO de vidrio; para mayor resistencia a choques y vibraciones y mayor compatibilidad electromagnética; longitud máx. del cable: 2 km
• sin SIMATIC BusAdapter	6ES7155-6AU00-0CNO	SIMATIC BusAdapter BA LC/RJ45 Para módulos de interfaz PROFINET de clase High Feature o superior; con convertidor de medios de FO-Cu; para mayor resistencia a choques y vibraciones y mayor compatibilidad electromagnética; longitud máx. del cable: 2 km (vidrio) o 50 m (Cu)
Módulo de interfaz PROFINET IM155-6PN High Feature con módulo de servidor; sin SIMATIC BusAdapter	6ES7155-6AU00-0DNO	SIMATIC BusAdapter BA LC/FC Para módulos de interfaz PROFINET de clase High Feature o superior; con convertidor de medios de FO-Cu; para mayor resistencia a choques y vibraciones y mayor compatibilidad electromagnética; longitud máx. del cable: 2 km (vidrio) o 50 m (Cu)
Módulo de interfaz PROFINET IM155-6PN High Speed con módulo de servidor; sin SIMATIC BusAdapter	6ES7155-6BA00-0CNO	
Módulo de interfaz PROFIBUS IM155-6DP High Feature con módulo de servidor, con conexión PROFIBUS con conector hembra para PG		
Accesorios		
SIMATIC BusAdapter BA 2xRJ45 Para módulos de interfaz PROFINET de clase Standard o superior; longitud máx. del cable: 50 m	6ES7193-6AR00-0AA0	
SIMATIC BusAdapter BA 2xFC Para módulos de interfaz PROFINET de clase Standard o superior; para mayor resistencia a choques y vibraciones y mayor compatibilidad electromagnética; longitud máx. del cable: 50 m	6ES7193-6AF00-0AA0	
SIMATIC BusAdapter BA 2xSCRJ Para módulos de interfaz PROFINET de clase High Feature o superior; conexión de fibra óptica para POF o PCF; para mayor resistencia a choques y vibraciones y mayor compatibilidad electromagnética; longitud máx. del cable: 50 m (POF) o 100 m (PCF);	6ES7193-6AP00-0AA0	
		6ES7193-6AP20-0AA0
		6ES7193-6AP40-0AA0
		6ES7193-6AG00-0AA0
		6ES7193-6AG20-0AA0
		6ES7193-6AG40-0AA0

Sistemas de E/S

Sistemas SIMATIC ET 200 para armario eléctrico
SIMATIC ET 200SP

Módulos de interfaz > IM 155-6

Datos de pedido	Referencia	Referencia
Ampliación de estación con el sistema de periferia ET 200AL en grado de protección IP67		SIMATIC Manual Collection 6ES7998-8XC01-8YE0
ET 200SP BusAdapter BA-Send 1 x FC	6ES7193-6AS00-0AA0	Manuales electrónicos en DVD, varios idiomas: LOGO!, SIMADYN, Componentes de bus SIMATIC, SIMATIC C7, Periferia descentralizada SIMATIC, SIMATIC HMI, SIMATIC Sensors, SIMATIC NET, SIMATIC PC Based Automation, SIMATIC PCS 7, SIMATIC PG/PC, SIMATIC S7, Software SIMATIC, SIMATIC TDC
BaseUnit BU-Send	6ES7193-6BN00-0NE0	
Otros accesorios		
Tiras rotulables		SIMATIC Manual Collection, servicio de actualización durante 1 año 6ES7998-8XC01-8YE2
500 tiras rotulables en rollo, gris claro, para impresoras de transferencia térmica de rodillo	6ES7193-6LR10-0AA0	DVD con Manual Collection actual, así como tres actualizaciones sucesivas
500 tiras rotulables en rollo, amarillo, para impresoras de transferencia térmica de rodillo	6ES7193-6LR10-0AG0	
1000 tiras rotulables DIN A4, gris claro, cartón, perforadas, para impresoras láser	6ES7193-6LA10-0AA0	Repuestos
1000 tiras rotulables DIN A4, amarillo, cartón, perforadas, para impresoras láser	6ES7193-6LA10-0AG0	Módulo de servidor 6ES7193-6PA00-0AA0
Etiqueta de identificación por referencia	6ES7193-6LF30-0AW0	Sirve para terminar una estación ET 200SP; incluido en el alcance de suministro del módulo de interfaz.
10 esteras con 16 etiquetas cada una, para impresoras de tarjetas por transferencia térmica o plotters		Conector de alimentación del módulo de interfaz
Perfil DIN de 35 mm		para conectar la tensión de alimentación de 24 V DC
Longitud 483 mm para armarios de 19"	6ES5710-8MA11	con bornes de inserción directa (10 unidades) 6ES7193-4JB00-0AA0
Longitud 530 mm para armarios de 600 mm	6ES5710-8MA21	con bornes de tornillo (10 unidades) 6ES7193-4JB50-0AA0
Longitud 830 mm para armarios de 900 mm	6ES5710-8MA31	
Longitud 2 m	6ES5710-8MA41	
Manuales del sistema de periferia descentralizada ET 200SP		
SIMATIC ET 200SP Manual Collection: Archivo PDF con el siguiente contenido:		
<ul style="list-style-type: none"> • Información básica Manual del sistema, información del producto, tablas generales, correcciones y suplementos de los manuales • Información específica Manuales de producto de los módulos de interfaz, PLC, OC y módulos de periferia, incl. las variantes Failsafe • Información general Manuales de funciones 		
Manual Collection descargable de Internet en forma de archivo PDF: https://support.industry.siemens.com/cs/es/view/84133942		

Sinopsis



- Módulo de interfaz para conectar los módulos de periferia con un controlador superior dotado de PROFINET o PROFIBUS
- Módulo servidor incluido en el suministro
- Ampliación de la estación con sistema de periferia IP67 ET 200AL vía conexión ET en BU-Send / BA-Send
- Conexión de bus PROFINET
 - 2 puertos para topología en línea
 - Conexión PN seleccionable vía BusAdapter (ST, HF)
 - Dos hembras RJ45 integradas (BA)
- Conexión de bus PROFIBUS
 - Conector hembra Sub-D de 9 polos
 - Conector PROFIBUS incluido en el suministro
 - Hot Swapping (sustitución de módulos durante el funcionamiento)
 - Puesta en marcha y funcionamiento con huecos
 - Reparametrización dinámica en el modo RUN
 - Control de configuración (configuración futura)
 - Conector de alimentación de 24 V DC enchufable
 - Placa de características legible electrónicamente (datos I&M)

Nota:

Los productos SIPLUS extreme se basan en productos SIMATIC estándar. Los contenidos aquí enumerados se han tomado de los correspondientes productos estándar. Se complementan con información específica de SIPLUS extreme.

Datos técnicos

Referencia	6AG1155-6AA00-7BNO	6AG1155-6AU00-4CNO	6AG1155-6BA00-7CNO
Based on	6ES7155-6AA00-0BNO	6ES7155-6AU00-0CNO	6ES7155-6BA00-0CNO
	SIPLUS ET 200SP IM155-6PN ST	SIPLUS ET 200SP IM155-6PN HF	SIPLUS ET 200SP IM155-6DP HF
Condiciones ambientales			
Temperatura ambiente en servicio			
• Montaje horizontal, mín.	-40 °C; = Tmín; Startup @ -25 °C	0 °C	-40 °C; = Tmín; Startup @ -25 °C
• Montaje horizontal, máx.	70 °C; = Tmáx	60 °C	70 °C; = Tmáx
• Montaje vertical, mín.	-40 °C; = Tmín; Startup @ -25 °C	0 °C	-40 °C; = Tmín; Startup @ -25 °C
• Montaje vertical, máx.	50 °C; = Tmáx	50 °C	50 °C; = Tmáx
Condiciones ambientales aumentadas			
• Referida a temperatura ambiente-presión atmosférica-altitud de instalación	Tmín ... Tmáx a 1080 hPa ... 795 hPa (-1000 m ... +2000 m) // Tmín ... (Tmáx - 10 K) a 795 hPa ... 658 hPa (+2000 m ... +3500 m) // Tmín ... (Tmáx - 20 K) a 658 hPa ... 540 hPa (+3500 m ... +5000 m)	Tmín ... Tmáx a 1080 hPa ... 795 hPa (-1000 m ... +2000 m) // Tmín ... (Tmáx - 10 K) a 795 hPa ... 658 hPa (+2000 m ... +3500 m) // Tmín ... (Tmáx - 20 K) a 658 hPa ... 540 hPa (+3500 m ... +5000 m)	Tmín ... Tmáx a 1080 hPa ... 795 hPa (-1000 m ... +2000 m) // Tmín ... (Tmáx - 10 K) a 795 hPa ... 658 hPa (+2000 m ... +3500 m) // Tmín ... (Tmáx - 20 K) a 658 hPa ... 540 hPa (+3500 m ... +5000 m)
Humedad relativa del aire			
- Con condensación, ensayado según IEC 60068-2-38, máx.	100 %; HR incl. condensación/ congelación (sin puesta en marcha si hay condensación)	100 %; HR incl. condensación/ congelación (sin puesta en marcha si hay condensación)	100 %; HR incl. condensación/ congelación (sin puesta en marcha si hay condensación)
Resistencia			
- a sustancias biológicamente activas/conforme con EN 60721-3-3	Sí	Sí	Sí
- a sustancias químicamente activas/conforme con EN 60721-3-3	Sí; clase 3C4 (HR < 75 %) incl. niebla salina según EN 60068-2-52 (grado de severidad 3). ¡Las tapas de conectores suministradas deben permanecer en las interfaces no utilizadas durante el servicio!	Sí; clase 3C4 (HR < 75 %) incl. niebla salina según EN 60068-2-52 (grado de severidad 3). ¡Las tapas de conectores suministradas deben permanecer en las interfaces no utilizadas durante el servicio!	Sí; clase 3C4 (HR < 75 %) incl. niebla salina según EN 60068-2-52 (grado de severidad 3). ¡Las tapas de conectores suministradas deben permanecer en las interfaces no utilizadas durante el servicio!
- a sustancias mecánicamente activas/conforme con EN 60721-3-3	Sí; clase 3S4 incl. arena, polvo. ¡Las cubiertas de conectores suministradas deben permanecer en las interfaces no utilizadas durante el servicio!	Sí; clase 3S4 incl. arena, polvo. ¡Las cubiertas de conectores suministradas deben permanecer en las interfaces no utilizadas durante el servicio!	Sí; clase 3S4 incl. arena, polvo. ¡Las cubiertas de conectores suministradas deben permanecer en las interfaces no utilizadas durante el servicio!

Sistemas de E/S

Sistemas SIMATIC ET 200 para armario eléctrico
SIMATIC ET 200SP

Módulos de interfaz > SIPLUS Módulos de interfaz

Datos de pedido	Referencia	Accesorios	Referencia
<p>SIPLUS Módulo de interfaz Standard</p> <p>(rango de temperatura ampliado y presencia de atmósfera agresiva)</p> <ul style="list-style-type: none"> • IM 155-6PN ST, con módulo de servidor y BusAdapter BA 2xRJ45 montado 	<p>6AG1155-6AA00-7BN0</p>	<p>Accesorios</p> <p>Ver SIMATIC ET 200SP, módulo de interfaz IM 155-6, página 9/11</p>	
<p>SIPLUS Módulo de interfaz High Feature</p> <p>(rango de temperatura ampliado y presencia de atmósfera agresiva)</p> <ul style="list-style-type: none"> • IM 155-6DP HF, con módulo de servidor, con multi hot swap, incl. conector PROFIBUS 	<p>6AG1155-6BA00-7CN0</p>		
<p>(presencia de atmósfera agresiva)</p> <ul style="list-style-type: none"> • IM 155-6PN HF, con módulo de servidor, sin BusAdapter 	<p>6AG1155-6AU00-4CN0</p>		

Sinopsis



- Módulos de entradas digitales (DI) de 4, 8 y 16 canales
 - Además del suministro estándar en embalaje individual, los módulos de periferia y BaseUnits seleccionados también se pueden enviar en paquetes de 10 unidades. Con este paquete de 10 unidades se reduce considerablemente la cantidad de residuos y se ahorra dinero y tiempo para desembalar cada módulo.
- Para los distintos requisitos, los módulos de entradas digitales ofrecen:
- Clases de función Basic, Standard, High-Feature, High-Speed y DI de seguridad
 - BaseUnits para conexión monofilar o multifilar con codificación automático del slot
 - Formación de grupos de carga individuales e integrados en el sistema con barras de distribución de potencial autoinstalables (con ET 200SP ya no es necesario un módulo de potencia especial)
 - Posibilidad de conectar sensores según IEC 61131 de tipo 1, 2 o 3 (depende del módulo) para tensiones nominales de hasta 24 V DC o 230 V AC

- Variantes PNP (Sink Input, sumidero) y NPN (Source Input, fuente)
- Rotulación frontal de los módulos, de gran claridad
- LED indicadores de diagnóstico, estado, tensión de alimentación y error
- Placa de características de lectura electrónica y descripción no volátil (datos I&M de 0 a 3)
- Parcialmente con funciones avanzadas y modos de funcionamiento adicionales
 - Modo MSI (lectura simultánea de datos de entrada de hasta tres controladores más)
 - Modo "Contaje" (contador multicanal para encóder de impulsos con 32 bits de ancho y hasta 10 kHz de frecuencia de contaje)
 - Modo "Sobremuestreo" (registro múltiple y equidistante de valores digitales dentro de un ciclo PN para aumentar la resolución temporal, con ciclos de la CPU lentos)
 - Tiempo de retardo a la entrada parametrizable
 - Modo isócrono (lectura simultánea y equidistante de todos los canales de entrada)
 - Alarmas de proceso
 - Prolongación de impulso
 - Reparametrización durante el funcionamiento
 - Actualización de firmware
 - Diagnóstico de rotura de hilo y cortocircuito (por canal o por módulo)
 - Estado del valor (información binaria opcional sobre la validez de la señal de entrada en la imagen del proceso)
 - Compatibilidad con el perfil PROFinergy
- Accesorios opcionales
 - Tiras rotulables (lámina o cartón)
 - Etiqueta de identificación por referencia
 - Etiqueta de identificación por color con código CC específico del módulo
 - Clip de pantalla

TIA Selection Tool ofrece una comparativa rápida y comprensible de las funciones de los distintos módulos DI.

Sinopsis de módulos de entradas digitales

Módulo de entradas digitales	UE	Referencia	Código CC	Tipo de BU
DI 16 x DC 24 V ST	1	6ES7131-6BH00-0BA0	CC00	A0
DI 16 x DC 24 V ST	10	6ES7131-6BH00-2BA0	CC00	A0
DI 8 x DC 24 V BA	1	6ES7131-6BF00-0AA0	CC01	A0
DI 8 x DC 24 V BA	10	6ES7131-6BF00-2AA0	CC01	A0
DI 8 x DC 24 V SRC BA	1	6ES7131-6BF60-0AA0	CC02	A0
DI 8 x DC 24 V ST	1	6ES7131-6BF00-0BA0	CC01	A0
DI 8 x DC 24 V ST	10	6ES7131-6BF00-2BA0	CC01	A0
DI 8 x DC 24 V HF	1	6ES7131-6BF00-0CA0	CC01	A0
DI 8 x NAMUR HF	1	6ES7131-6TF00-0CA0	CC01	A0
DI 8 x DC 24 V HS	1	6ES7131-6BF00-0DA0	CC01	A0
con tres modos de operación:				
• entrada DI rápida e isócrona				
• 4 contadores de impulsos de 32 bits, 10 kHz				
• sobremuestreo				
DI 4 x AC 120...230 V ST	1	6ES7131-6FD00-0BB1	CC41	B1

Sistemas de E/SSistemas SIMATIC ET 200 para armario eléctrico
SIMATIC ET 200SP**Módulos de periferia > Módulos de entradas digitales****Sinopsis** (continuación)Sinopsis de BaseUnits

BaseUnit	UE	Referencia	Códigos CC para bornes de proceso	Códigos CC para bornes AUX
BU tipo A0 • nuevo grupo de carga (claro) • 16 bornes de proceso • con 10 bornes AUX	1	6ES7193-6BP20-0DA0	CC01 a CC05	CC71 a CC73
BU tipo A0 • nuevo grupo de carga (claro) • 16 bornes de proceso • con 10 bornes AUX	10	6ES7193-6BP20-2DA0	CC01 a CC05	CC71 a CC73
BU tipo A0 • nuevo grupo de carga (claro) • 16 bornes de proceso • sin bornes AUX	1	6ES7193-6BP00-0DA0	CC01 a CC05	--
BU tipo A0 • nuevo grupo de carga (claro) • 16 bornes de proceso • sin bornes AUX	10	6ES7193-6BP00-2DA0	CC01 a CC05	--
BU tipo A0 • transmisión del grupo de carga (oscuro) • 16 bornes de proceso • con 10 bornes AUX	1	6ES7193-6BP20-0BA0	CC01 a CC05	CC71 a CC73
BU tipo A0 • transmisión del grupo de carga (oscuro) • 16 bornes de proceso • con 10 bornes AUX	10	6ES7193-6BP20-2BA0	CC01 a CC05	CC71 a CC73
BU tipo A0 • transmisión del grupo de carga (oscuro) • 16 bornes de proceso • sin bornes AUX	1	6ES7193-6BP00-0BA0	CC01 a CC05	--
BU tipo A0 • transmisión del grupo de carga (oscuro) • 16 bornes de proceso • sin bornes AUX	10	6ES7193-6BP00-2BA0	CC01 a CC05	--
BU tipo B1 • transmisión del grupo de carga (oscuro) • 12 bornes de proceso • módulo de alimentación directa 2 x 2 (1L, 2L, 1N, 2N) • sin bornes AUX	1	6ES7193-6BP20-0BB1	CC41	--

Datos técnicos

Referencia	6ES7131-6BF00-0AA0 ET 200SP, DI 8X24VDC BASIC	6ES7131-6BF60-0AA0 ET 200SP, DI 8X24VDC SOURCE BA	6ES7131-6BF00-0BA0 ET 200SP, DI 8X24VDC ST	6ES7131-6BH00-0BA0 ET 200SP, DI 16X24VDC ST
Información general				
Designación del tipo de producto	ET 200SP, DI 8x 24 V DC BA, UE 1	ET 200SP, DI 8x 24 V DC SRC BA, UE 1	ET 200SP, DI 8x 24 V DC ST, UE 1	ET 200SP, DI 16x 24 V DC ST, UE 1
Función del producto				
• Datos de I&M	Sí; I&M0 a I&M3	Sí; I&M0 a I&M3	Sí; I&M0 a I&M3	Sí; I&M0 a I&M3
Ingeniería con				
• STEP 7 TIA Portal configurable/integrado desde versión	V13 SP1	V13/V13	V11 SP2/V13	V13 SP1
• STEP 7 configurable/integrado desde versión	V5.5 SP3/-	V5.5 SP3/-	V5.5 SP3/-	V5.5 / -
• PCS 7 configurable/integrada desde versión			V8.1 SP1	V8.1 SP1
• PROFIBUS, versión GSD/revisión GSD o sup.	GSD revisión 5	GSD revisión 5	GSD revisión 5	GSD revisión 5
• PROFINET, versión GSD/revisión GSD o sup.	GSDML V2.3	GSDML V2.3	GSDML V2.3	GSDML V2.3
Modo de operación				
• DI	Sí	Sí	Sí	Sí
• Contadores	No	No	No	No
• Sobremuestreo	No	No	No	No
• MSI	No	No	No	No
Tensión de alimentación				
Tipo de tensión de la alimentación	DC	24 V DC	DC	DC
Valor nominal (DC)	24 V	24 V	24 V	24 V
Protección contra inversión de polaridad	Sí	Sí	Sí	Sí
Alimentación de sensores				
Número de salidas	8		8	
Tensión de salida alimentación de sensores, mín.	19,2 V		19,2 V	
Protección contra cortocircuito	No	No	Sí; por módulo	No
Alimentación de sensores 24 V				
• 24 V	Sí		Sí	No
• Protección contra cortocircuito	Sí		Sí	No
• Intensidad de salida, máx.	700 mA		700 mA; Intensidad total de todos los sensores	
Entradas digitales				
Nº de entradas digitales	8	8	8	16
Fuente/sumidero (M/P)	de tipo P	Sí; de tipo M	de tipo P	de tipo P
Característica de entrada según IEC 61131, tipo 1	Sí	Sí	Sí	Sí
Característica de entrada según IEC 61131, tipo 2	Sí	No	No	No
Característica de entrada según IEC 61131, tipo 3	Sí	Sí	Sí	Sí
Prolongación de impulsos	No	No	No	No
Tensión de entrada				
• Tipo de tensión de entrada	DC	DC	DC	DC
• Valor nominal (DC)	24 V	24 V	24 V	24 V
• para señal "0"	-30 a +5 V	30 V a -5 V (el potencial de referencia es L+)	-30 a +5 V	-30 a +5 V
• para señal "1"	+11 a +30 V	-11 V a -30 V (el potencial de referencia es L+)	+11 a +30 V	+11 a +30 V
Intensidad de entrada				
• para señal "1", típ.	6,8 mA	6 mA	2,5 mA	2,5 mA
Retardo a la entrada (a tensión nominal de entrada) para entradas estándar				
- parametrizable	Sí; Nada / 0,05 / 0,1 / 0,4 / 0,8 / 1,6 / 3,2 / 12,8 / 20 ms (cada uno + retardo de 30 a 500 µs en función de la longitud del cable)	Sí; 0,05 / 0,1 / 0,4 / 0,8 / 1,6 / 3,2 / 12,8 / 20 ms (cada uno + retardo de 30 a 500 µs en función de la longitud del cable)	Sí; 0,05 / 0,1 / 0,4 / 0,8 / 1,6 / 3,2 / 12,8 / 20 ms (cada uno + retardo de 30 a 500 µs en función de la longitud del cable)	Sí; 0,05 / 0,1 / 0,4 / 0,8 / 1,6 / 3,2 / 12,8 / 20 ms (cada uno + retardo de 30 a 500 µs en función de la longitud del cable)

Sistemas de E/SSistemas SIMATIC ET 200 para armario eléctrico
SIMATIC ET 200SP**Módulos de periferia > Módulos de entradas digitales****Datos técnicos** (continuación)

Referencia	6ES7131-6BF00-0AA0 ET 200SP, DI 8X24VDC BASIC	6ES7131-6BF60-0AA0 ET 200SP, DI 8X24VDC SOURCE BA	6ES7131-6BF00-0BA0 ET 200SP, DI 8X24VDC ST	6ES7131-6BH00-0BA0 ET 200SP, DI 16X24VDC ST
para entradas de alarmas				
- parametrizable	No	No	No	No
para contadores/ funciones tecnológicas:				
- parametrizable	No	No	No	No
Longitud del cable				
• apantallado, máx.	1 000 m	1 000 m	1 000 m	1 000 m
• no apantallado, máx.	600 m	200 m	600 m	600 m
Sensor				
Sensores compatibles				
• Sensor a 2 hilos	Sí	Sí	Sí	Sí
- Intensidad permitida en reposo (sensor a 2 hilos), máx.	2 mA	1,5 mA	1,5 mA	1,5 mA
Modo isócrono				
Modo isócrono (aplicación sincronizada hasta el borne)	No	No	No	No
Alarmas/diagnósticos/ información de estado				
Función de diagnóstico	Sí	Sí	Sí	Sí
Alarmas				
• Alarma de diagnóstico	Sí	Sí	Sí	Sí
• Alarma de proceso		No		
Avisos de diagnósticos				
• Se puede leer la información de diagnóstico	Sí	Sí	Sí	Sí
• Vigilancia de la tensión de alimentación	Sí	Sí	Sí	Sí
- parametrizable	Sí	Sí	Sí	Sí
• Vigilancia de la alimentación de sensores	No	No	Sí; por módulos	No
• Rotura de hilo	No	No	Sí; Módulo a módulo, conexión opcional para evitar un diagnóstico de rotura de hilo con contactos de sensor simples: 25 kOhm a 45 kOhm	Sí; Módulo a módulo, conexión opcional para evitar un diagnóstico de rotura de hilo con contactos de sensor simples: 25 kOhm a 45 kOhm
• Cortocircuito	No	No	Sí; por módulos	No
• Fallo agrupado		Sí		Sí
LED señalizador de diagnóstico				
• Vigilancia de la tensión de alimentación (LED PWR)	Sí; LED PWR verde	Sí; LED PWR verde	Sí; LED PWR verde	Sí; LED PWR verde
• Indicador de estado de canal	Sí; LED verde	Sí; LED verde	Sí; LED verde	Sí; LED verde
• para diagnóstico de canales	No	No	No	No
• para diagnóstico de módulo	Sí; LED DIAG verde/rojo	Sí; LED DIAG verde/rojo	Sí; LED DIAG verde/rojo	Sí; LED DIAG verde/rojo
Aislamiento galvánico				
Aislamiento galvánico de canales				
• entre los canales y bus de fondo	Sí	Sí	Sí	Sí
Aislamiento				
Aislamiento ensayado con	707 V DC (Type Test)	707 V DC (Type Test)	707 V DC (Type Test)	707 V DC (Type Test)
Normas, homologaciones, certificados				
Apto para funciones de seguridad	No	No	No	No
Dimensiones				
Ancho	15 mm	15 mm	15 mm	15 mm
Alto	73 mm	73 mm	73 mm	73 mm
Profundidad	58 mm	58 mm	58 mm	58 mm
Pesos				
Peso, aprox.	28 g	28 g	28 g	28 g

Datos técnicos (continuación)

Referencia	6ES7131-6BF00-0CA0 ET 200SP, DI 8x24VDC HF	6ES7131-6BF00-0DA0 ET 200SP, DI 8x24VDC HIGH SPEED	6ES7131-6TF00-0CA0 ET 200SP, DI 8xNAMUR HF	6ES7131-6FD00-0BB1 ET 200SP, DI 4x120...230VAC ST
Información general				
Designación del tipo de producto	ET 200SP, DI 8x 24 V DC HF, UE 1	ET 200SP, DI 8x 24 V DC High Speed, UE 1	DI 8xNAMUR HF	DI 4x120 ... 230VAC ST
Función del producto				
• Datos de I&M	Sí; I&M0 a I&M3	Sí; I&M0 a I&M3	Sí; I&M0 a I&M3	Sí; I&M0 a I&M3
Ingeniería con				
• STEP 7 TIA Portal configurable/integrado desde versión	V13 SP1/-	V13 SP1	V13/V13	V13/V13
• STEP 7 configurable/integrado desde versión	V5.5 / -	V5.5 SP3/-	V5.5 SP3/-	V5.5 SP3/-
• PCS 7 configurable/integrada desde versión	V8.1 SP1			
• PROFIBUS, versión GSD/revisión GSD o sup.	GSD revisión 5	GSD revisión 5	GSD revisión 5	GSD revisión 5
• PROFINET, versión GSD/revisión GSD o sup.	GSDML V2.3	GSDML V2.3	GSDML V2.3	GSDML V2.3
Modo de operación				
• DI	Sí	Sí	Sí	Sí
• Contadores	No	Sí	No	No
• Sobremuestreo	No	Sí	No	No
• MSI	Sí	No	No	No
Tensión de alimentación				
Tipo de tensión de la alimentación	DC	DC	24 V DC	100 - 240 V AC
Valor nominal (DC)	24 V	24 V	24 V	
Valor nominal (AC)				230 V
Protección contra inversión de polaridad	Sí	Sí	Sí	No
Alimentación de sensores				
Número de salidas			8	4
Protección contra cortocircuito			Sí	No; si se usa una BU de tipo B1 debe preverse un fusible de calibre 10 A
Intensidad de salida				
• hasta 60 °C, máx.				10 A
Alimentación de sensores 24 V				
• 24 V	Sí	Sí	No	No
• Protección contra cortocircuito	Sí; por canal, electrónico	Sí; por módulo, electrónico	No	No
• Intensidad de salida, máx.	700 mA; por canal	700 mA		
Entradas digitales				
Nº de entradas digitales	8	8	8	4
entradas digitales parametrizables			Sí	
Tipo			NAMUR	
Fuente/sumidero (M/P)	de tipo P	de tipo P		No
Característica de entrada según IEC 61131, tipo 1	Sí			
Característica de entrada según IEC 61131, tipo 2	No			
Característica de entrada según IEC 61131, tipo 3	Sí			Sí
Prolongación de impulsos	Sí; Duración de impulso a partir de 4 µs	Sí	Sí; 0,5 s, 1 s, 2 s	No
• Longitud	2 s; 50 ms, 100 ms, 200 ms, 500 ms, 1 s, 2 s	2 s; 50 ms, 100 ms, 200 ms, 500 ms, 1 s, 2 s		
Evaluación de flancos	Sí; Flanco ascendente, flanco descendente, transición de flanco		Sí; Flanco ascendente, flanco descendente, transición de flanco	
Fluctuación por cambio de señal			Sí; 2 a 32 cambios de señal	
Ventana de observación de fluctuación			Sí; 0,5 s, 1 s a 100 s en pasos de 1 s	

Sistemas de E/SSistemas SIMATIC ET 200 para armario eléctrico
SIMATIC ET 200SP**Módulos de periferia > Módulos de entradas digitales****Datos técnicos** (continuación)

Referencia	6ES7131-6BF00-0CA0 ET 200SP, DI 8X24VDC HF	6ES7131-6BF00-0DA0 ET 200SP, DI 8X24VDC HIGH SPEED	6ES7131-6TF00-0CA0 ET 200SP, DI 8XNAMUR HF	6ES7131-6FD00-0BB1 ET 200SP, DI 4X120..230VAC ST
Funciones de entradas digitales, parametrizables				
• Puerta Start/Stop		Sí		
• Entrada digital configurable		Sí		
• Contadores		Sí		
- Número, máx.		4		
- Frecuencia de contaje máx.		10 kHz		
- Ancho de contaje		32 bit		
- Sentido de contaje adelante/atrás		Sí		
• Entrada digital con sobremuestreo		Sí		
- Número, máx.		8		
- Valores por ciclo, máx.		32		
- Resolución, mín.		7,8125 µs		
Tensión de entrada				
• Tipo de tensión de entrada	DC	DC	DC	120/230 V AC (47 Hz a 63 Hz)
• Valor nominal (DC)	24 V	24 V	8,2 V	
• Valor nominal (AC)				230 V
• para señal "0"	-30 a +5 V	-30 a +5 V		0 V AC a 40 V AC
• para señal "1"	+11 a +30 V	+11 a +30 V		74 V AC a 264 V AC
Intensidad de entrada				
• para señal "1", típ.	2,5 mA	6 mA		10,8 mA
para contacto asociado a 10 k				
- para señal "0"			0,35 a 1,2 mA	
- para señal "1"			2,1 a 7 mA	
para contacto sin componente asociado				
- para señal "0", máx. (intensidad de reposo admisible)			0,5 mA	
- para señal "1"			típ. 8,2 mA	
para sensores NAMUR				
- para señal "0"			0,35 a 1,2 mA	
- para señal "1"			2,1 a 7 mA	
Retardo a la entrada (a tensión nominal de entrada)				
• Tiempo de conmutación tolerado en c. conmutados			300 ms	
para entradas estándar				
- parametrizable	Sí; 0,05 / 0,1 / 0,4 / 0,8 / 1,6 / 3,2 / 12,8 / 20 ms (cada uno + retardo de 30 a 500 µs en función de la longitud del cable)	Sí; ninguna / 0,05 / 0,1 / 0,4 / 0,8 / 1,6 / 3,2 / 12,8 / 20 ms	No	No
para entradas de alarmas				
- parametrizable	Sí	Sí		
para contadores/funciones tecnológicas:				
- parametrizable	No	Sí		
para entradas NAMUR				
- en transición "0" a "1", máx.			12 ms	
- en transición "1" a "0", máx.			12 ms	
Longitud del cable				
• apantallado, máx.	1 000 m	50 m	200 m	1 000 m
• no apantallado, máx.	600 m	50 m		600 m

Datos técnicos (continuación)

Referencia	6ES7131-6BF00-0CA0 ET 200SP, DI 8X24VDC HF	6ES7131-6BF00-0DA0 ET 200SP, DI 8X24VDC HIGH SPEED	6ES7131-6TF00-0CA0 ET 200SP, DI 8XNAMUR HF	6ES7131-6FD00-0BB1 ET 200SP, DI 4X120..230VAC ST
Sensor				
Sensores compatibles				
• Sensor/c. conmutado NAMUR según EN 60947			Sí	
• Contacto simple/c. conmutado sin resistencia			Sí	
• Contacto simple/c. conmutado con resistencia de 10 kOhm			Sí	
• Sensor a 2 hilos - Intensidad permitida en reposo (sensor a 2 hilos), máx.	Sí 1,5 mA	Sí 1,5 mA		Sí
Modo isócrono				
Modo isócrono (aplicación sincronizada hasta el borne)	Sí	Sí	No	No
Tiempo de filtro y procesado (TWE), mín.	420 µs			
Tiempo de ciclo (TDP), mín.	500 µs	125 µs		
Alarmas/diagnósticos/información de estado				
Función de diagnóstico	Sí	Sí	Sí	
Alarmas				
• Alarma de diagnóstico	Sí; por canales	Sí	Sí; por canales	No
• Alarma de proceso	Sí; parametrizable, canales 0 a 7	Sí	Sí; parametrizable, canales 0 a 7	No
Avisos de diagnósticos				
• Se puede leer la información de diagnóstico	Sí	Sí	Sí	
• Vigilancia de la tensión de alimentación	Sí	Sí	Sí	
- parametrizable	Sí	Sí	Sí	
• Vigilancia de la alimentación de sensores	Sí; por canales	Sí; por módulos	Sí; por canales	
• Rotura de hilo	Sí; Canal a canal, conexión opcional para evitar un diagnóstico de rotura de hilo con contactos de sensor simples: 25 kOhm a 45 kOhm	No	Sí; por canales	No
• Cortocircuito	Sí; por canales	Sí; por módulos	Sí; por canales	No
• Fallo agrupado			Sí	Sí
LED señalizador de diagnóstico				
• Vigilancia de la tensión de alimentación (LED PWR)	Sí; LED PWR verde	Sí; LED PWR verde	Sí; LED PWR verde	Sí; LED PWR verde
• Indicador de estado de canal	Sí; LED verde	Sí; LED verde	Sí; LED verde	Sí; LED verde
• para diagnóstico de canales	Sí; LED rojo	No	Sí; LED rojo	No
• para diagnóstico de módulo	Sí; LED DIAG verde/rojo	Sí; LED DIAG verde/rojo	Sí; LED DIAG verde/rojo	Sí; LED DIAG verde/rojo
Aislamiento galvánico				
Aislamiento galvánico de canales				
• entre los canales y bus de fondo	Sí	Sí	Sí	Sí
Aislamiento				
Aislamiento ensayado con	707 V DC (Type Test)	707 V DC (Type Test)	707 V DC (Type Test)	2 545 V DC/2 s (prueba de rutina)
Normas, homologaciones, certificados				
Apto para funciones de seguridad	No	No	No	No
Dimensiones				
Ancho	15 mm	15 mm	15 mm	20 mm
Alto	73 mm	73 mm	73 mm	73 mm
Profundidad	58 mm	58 mm	58 mm	58 mm
Pesos				
Peso, aprox.	28 g	28 g	32 g	36 g

Sistemas de E/S

Sistemas SIMATIC ET 200 para armario eléctrico
SIMATIC ET 200SP

Módulos de periferia > Módulos de entradas digitales

Datos de pedido

Referencia

Módulos de entradas digitales

Formas de entrega:

Además del suministro estándar en embalaje individual, los módulos de periferia y BaseUnits seleccionados también se pueden enviar en paquetes de 10 unidades. Con este paquete de 10 unidades se reduce considerablemente la cantidad de residuos y se ahorra dinero y tiempo para desembalar cada módulo.

El pedido incluye siempre la cantidad de módulos necesarios. Con la selección de la referencia se elige también el tipo de embalaje. Por eso, los paquetes de 10 unidades solo se pueden pedir en múltiplos enteros de 10.

Módulo de entradas digitales DI 8 x 24 V DC Basic, BU tipo A0, código de color CC01

- UE: 1 unidad
- UE: 10 unidades

Módulo de entradas digitales DI 8 x 24 V DC Source Input, Basic, BU tipo A0, código de color CC02; UE: 1 unidad

Módulo de entradas digitales DI 8 x 24 V DC Standard, BU tipo A0, código de color CC01

- UE: 1 unidad
- UE: 10 unidades

Módulo de entradas digitales DI 16 x 24 V DC Standard, BU tipo A0, código de color CC00

- UE: 1 unidad
- UE: 10 unidades

Módulo de entradas digitales DI 8 x 24 V DC High Feature, BU tipo A0, código de color CC01, diagnóstico con discriminación por canal, modo isócrono, shared input (MSI); UE: 1 unidad

Módulo de entradas digitales DI 8 x 24 V DC High Speed, BU tipo A0, código de color CC01, 3 modos (DI rápida e isócrona, 4 contadores de impulsos de 32 bits 10 kHz, sobremuestreo); UE: 1 unidad

Módulo de entradas digitales DI 8 x NAMUR High Feature, BU tipo A0, código de color CC01; UE: 1 unidad

Módulo de entradas digitales DI 4 x 120 V AC - 230 V AC Standard, BU tipo B1, código de color CC41; UE: 1 unidad

6ES7131-6BF00-0AA0

6ES7131-6BF00-2AA0

6ES7131-6BF60-0AA0

6ES7131-6BF00-0BA0

6ES7131-6BF00-2BA0

6ES7131-6BH00-0BA0

6ES7131-6BH00-2BA0

6ES7131-6BF00-0CA0

6ES7131-6BF00-0DA0

6ES7131-6TF00-0CA0

6ES7131-6FD00-0BB1

Referencia

BaseUnits utilizables

BU15-P16+A10+2D

BU tipo A0; BaseUnit (color claro) con 16 bornes de proceso (1...16) para el módulo y, adicionalmente, 10 bornes AUX puenteados internamente (1 A a 10 A); para iniciar un nuevo grupo de carga (máx. 10 A)

- 1 unidad
- 10 unidades

6ES7193-6BP20-0DA0

6ES7193-6BP20-2DA0

BU15-P16+A0+2D

BU tipo A0; BaseUnit (color claro) con 16 bornes de proceso para el módulo; para iniciar un nuevo grupo de carga (máx. 10 A)

- 1 unidad
- 10 unidades

6ES7193-6BP00-0DA0

6ES7193-6BP00-2DA0

BU15-P16+A10+2B

BU tipo A0; BaseUnit (color oscuro) con 16 bornes de proceso (1...16) para el módulo y, adicionalmente, 10 bornes AUX puenteados internamente (1 A a 10 A); para extender el grupo de carga

- 1 unidad
- 10 unidades

6ES7193-6BP20-0BA0

6ES7193-6BP20-2BA0

BU15-P16+A0+2B

BU tipo A0; BaseUnit (color oscuro) con 16 bornes de proceso para el módulo; para extender el grupo de carga

- 1 unidad
- 10 unidades

6ES7193-6BP00-0BA0

6ES7193-6BP00-2BA0

BU20-P12+A0+4B

6ES7193-6BP20-0BB1

BU tipo B1; BaseUnit (color oscuro) con 12 bornes de proceso para el módulo; para extender el grupo de carga; 1 unidad

Datos de pedido	Referencia		Referencia
Accesorios		Etiquetas de identificación por color para BaseUnits de 15 mm de ancho	
Etiqueta de identificación por referencia 10 esteras con 16 etiquetas cada una, para impresoras de tarjetas por transferencia térmica o plotters	6ES7193-6LF30-0AW0	Código de color CC00, para 16 bornes de proceso, para BU tipo A0, A1, gris (bornes 1 a 8), rojo (bornes 9 a 16); 10 unidades	6ES7193-6CP00-2MA0
Tiras rotulables		Código de color CC01, para 16 bornes de proceso, para BU tipo A0, A1, gris (bornes 1 a 8), rojo (bornes 9 a 16); 10 unidades	6ES7193-6CP01-2MA0
500 tiras rotulables en rollo, gris claro, para impresoras de transferencia térmica de rodillo	6ES7193-6LR10-0AA0	Código de color CC02, para 16 bornes de proceso, para BU tipo A0, A1, gris (bornes 1 a 8), azul (bornes 9 a 16); 10 unidades	6ES7193-6CP02-2MA0
500 tiras rotulables en rollo, amarillo, para impresoras de transferencia térmica de rodillo	6ES7193-6LR10-0AG0	Código de color CC71, para 10 bornes AUX, para BU tipo A0, amarillo-verde (bornes 1 A a 10 A); 10 unidades	6ES7193-6CP71-2AA0
1000 tiras rotulables DIN A4, gris claro, cartón, perforadas, para impresoras láser	6ES7193-6LA10-0AA0	Código de color CC72, para 10 bornes AUX, para BU tipo A0, rojo (bornes 1 A a 10 A); 10 unidades	6ES7193-6CP72-2AA0
1000 tiras rotulables DIN A4, amarillo, cartón, perforadas, para impresoras láser	6ES7193-6LA10-0AG0	Código de color CC73, para 10 bornes AUX, para BU tipo A0, azul (bornes 1 A a 10 A); 10 unidades	6ES7193-6CP73-2AA0
Tapa de BU		Etiquetas de identificación por color para BaseUnits de 20 mm de ancho	
para cubrir los slots no poblados (huecos); 5 unidades • 15 mm de ancho	6ES7133-6CV15-1AM0	Código de color CC41, para 16 bornes de proceso, para BU tipo B1, gris (bornes 1 a 4), rojo (bornes 5 a 8), azul (bornes 9 a 12); 10 unidades	6ES7193-6CP41-2MB0
Conexión de pantalla	6ES7193-6SC00-1AM0		
5 contactos de pantalla y 5 bornes de pantalla			

Sistemas de E/S

Sistemas SIMATIC ET 200 para armario eléctrico
SIMATIC ET 200SP

Módulos de periferia > Módulos de salidas digitales

Sinopsis



- Módulos de salidas digitales (DQ) de 4, 8 y 16 canales
- Además del suministro estándar en embalaje individual, los módulos de periferia y BaseUnits seleccionados también se pueden enviar en paquetes de 10 unidades. Con este paquete de 10 unidades se reduce considerablemente la cantidad de residuos y se ahorra dinero y tiempo para desembalar cada módulo.

Para los distintos requisitos, los módulos de salidas digitales ofrecen:

- Clases de función Basic, Standard, High-Feature, High-Speed y DQ de seguridad (ver "Módulos de periferia de seguridad")
- BaseUnits para conexión monofilar o multifilar con codificación automático del slot.
- Formación de grupos de carga individuales e integrados en el sistema con barras de distribución de potencial autoinstalables (con ET 200SP ya no es necesario un módulo de potencia especial)
- Posibilidad de conectar actuadores con tensiones nominales de carga de hasta 120 V DC o 230 V AC e intensidades de carga de hasta 5 A (depende del módulo)
- Módulos de relé
 - Contactos NA o conmutados
 - Para tensiones de carga o señales (relés de acoplamiento)
 - Con accionamiento manual (como módulo de simulación para entradas y salidas, modo JOG para puesta en marcha o modo de emergencia en caso de fallar el controlador)
- Variantes PNP (Source Output, fuente) y NPN (Sink Output, sumidero)
- Rotulación frontal de los módulos, de gran claridad
- LED indicadores de diagnóstico, estado, tensión de alimentación y error

- Placa de características de lectura electrónica y descripción no volátil (datos I&M de 0 a 3)
- Parcialmente con funciones avanzadas y modos de funcionamiento adicionales
 - Modo MSO (lectura simultánea de datos de salida de hasta tres controladores más)
 - Modo "Modulación de ancho de pulso" (valor de salida a modo de relación impulso-pausa entre 0,0% y 100,0% para controlar la intensidad de salida)
 - Modo "Sobremuestreo" (emisión múltiple y equidistante de valores digitales dentro de un ciclo PN para controlar con precisión en el tiempo una salida o una secuencia de valores de salida)
 - Modo isócrono (emisión simultánea y equidistante de todos los canales de salida)
 - Emisión de valores de sustitución en caso de interrupciones de la comunicación (0, 1 o mantener el último valor)
 - Reparametrización durante el funcionamiento
 - Actualización de firmware
 - Control de válvulas (una vez transcurrido el tiempo ajustado, la señal de salida cambia automáticamente a una salida PWM de consumo eléctrico reducido)
 - Diagnóstico de rotura de hilo y cortocircuito (por canal o por módulo)
 - Estado del valor (información binaria opcional sobre la validez de la señal de salida en la imagen del proceso)
 - Compatibilidad con el perfil PROFIenergy
- Accesorios opcionales
 - Tiras rotulables (lámina o cartón)
 - Etiqueta de identificación por referencia
 - Etiqueta de identificación por color con código CC específico del módulo
 - Clip de pantalla

TIA Selection Tool ofrece una comparativa rápida y comprensible de las funciones de los distintos módulos DQ.

Sinopsis (continuación)Sinopsis de módulos de salidas digitales

Módulo de salidas digitales	UE	Referencia	Código CC	Tipo de BU
DQ 16 x DC 24 V/0,5 A ST	1	6ES7132-6BH00-0BA0	CC00	A0
DQ 16 x DC 24 V/0,5 A ST	10	6ES7132-6BH00-2BA0	CC00	A0
DQ 8 x DC 24 V/0,5 A SNK BA	1	6ES7132-6BF60-0AA0	CC01	A0
DQ 8 x DC 24 V/0,5 A BA	1	6ES7132-6BF00-0AA0	CC02	A0
DQ 8 x DC 24 V/0,5 A BA	10	6ES7132-6BF00-2AA0	CC02	A0
DQ 8 x DC 24 V/0,5 A ST	1	6ES7132-6BF00-0BA0	CC02	A0
DQ 8 x DC 24 V/0,5 A ST	10	6ES7132-6BF00-2BA0	CC02	A0
DQ 8 x DC 24 V/0,5 A HF	1	6ES7132-6BF00-0CA0	CC02	A0
DQ 4 x DC 24 V/2 A ST	1	6ES7132-6BD20-0BA0	CC02	A0
DQ 4 x DC 24 V/2 A ST	10	6ES7132-6BD20-2BA0	CC02	A0
DQ 4 x DC 24 V/2 A HF	1	6ES7132-6BD20-0CA0	CC02	A0
DQ 4 x DC 24 V/2 A HS	1	6ES7132-6BD20-0DA0	CC02	A0
con tres modos de operación				
• salida DQ rápida e isócrona				
con control de válvulas				
• modulación de ancho de impulso				
• sobremuestreo				
DQ 4 x AC 24...230 V/2 A ST	1	6ES7132-6FD00-0BB1	CC41	B0, B1
DQ 4 x AC 24...230 V/2 A ST	10	6ES7132-6FD00-2BB1	CC41	B0, B1
RQ 4 x UC 24 V/2 A CO ST	1	6ES7132-6GD50-0BA0	--	A0
RQ 4 x DC 120 V-AC 230 V/5 A NO ST	1	6ES7132-6HD00-0BB1	--	B0, B1
RQ 4 x DC 120 V-AC 230 V/5 A NO ST	10	6ES7132-6HD00-2BB1	--	B0, B1
RQ MA 4 x 120 V DC...230 V AC/5A NO ST	1	6ES7132-6MD00-0BB1	--	B0, B1

Sinopsis de BaseUnits

BaseUnit	UE	Referencia	Códigos CC para bornes de proceso	Códigos CC para bornes AUX
BU tipo A0 • nuevo grupo de carga (claro) • 16 bornes de proceso • con 10 bornes AUX	1	6ES7193-6BP20-0DA0	CC01 a CC05	CC71 a CC73
BU tipo A0 • nuevo grupo de carga (claro) • 16 bornes de proceso • con 10 bornes AUX	10	6ES7193-6BP20-2DA0	CC01 a CC05	CC71 a CC73
BU tipo A0 • nuevo grupo de carga (claro) • 16 bornes de proceso • sin bornes AUX	1	6ES7193-6BP00-0DA0	CC01 a CC05	--
BU tipo A0 • nuevo grupo de carga (claro) • 16 bornes de proceso • sin bornes AUX	10	6ES7193-6BP00-2DA0	CC01 a CC05	--
BU tipo A0 • transmisión del grupo de carga (oscuro) • 16 bornes de proceso • con 10 bornes AUX	1	6ES7193-6BP20-0BA0	CC01 a CC05	CC71 a CC73
BU tipo A0 • transmisión del grupo de carga (oscuro) • 16 bornes de proceso • con 10 bornes AUX	10	6ES7193-6BP20-2BA0	CC01 a CC05	CC71 a CC73

Sistemas de E/S

Sistemas SIMATIC ET 200 para armario eléctrico
SIMATIC ET 200SP

Módulos de periferia > Módulos de salidas digitales

Sinopsis (continuación)

BaseUnit	UE	Referencia	Códigos CC para bornes de proceso	Códigos CC para bornes AUX
BU tipo A0 • transmisión del grupo de carga (oscuro) • 16 bornes de proceso • sin bornes AUX	1	6ES7193-6BP00-0BA0	CC01 a CC05	--
BU tipo A0 • transmisión del grupo de carga (oscuro) • 16 bornes de proceso • sin bornes AUX	10	6ES7193-6BP00-2BA0	CC01 a CC05	--
BU tipo B0 • distribución del grupo de carga (color oscuro) • 12 bornes de proceso • con 4 bornes AUX	1	6ES7193-6BP20-0BB0	CC41	CC81 a CC83
BU tipo B0 • distribución del grupo de carga (color oscuro) • 12 bornes de proceso • con 4 bornes AUX	10	6ES7193-6BP20-0BB0	CC41	CC81 a CC83
BU tipo B1 • transmisión del grupo de carga (oscuro) • 12 bornes de proceso • módulo de alimentación directa 2 x 2 (1L, 2L, 1N, 2N) • sin bornes AUX	1	6ES7193-6BP20-0BB1	CC41	--

Datos técnicos

Referencia	6ES7132-6BH0-0BA0	6ES7132-6BF60-0AA0	6ES7132-6BF00-0AA0	6ES7132-6BF00-0BA0	6ES7132-6BF00-0CA0
	ET 200SP, DQ 16X24VDC/0,5A ST	ET 200SP, DQ 8X24VDC/0,5A SINK BASIC	ET 200SP, DQ 8X24VDC/0,5A BASIC, 1 UE	ET 200SP, DQ 8X24VDC/0,5A ST	ET 200SP, DQ 8X24VDC/0,5A HF
Información general					
Designación del tipo de producto	ET 200SP, DQ 16x 24 V DC/0.5 A ST, UE 1	DQ 8x24VDC/0,5A SNK BA	ET 200SP, DQ 8x 24 V DC/0.5 A BA, UE 1	ET 200SP, DQ 8x 24 V DC/0.5 A ST, UE 1	ET 200SP, DQ 8x 24 V DC/0.5 A HF, UE 1
Función del producto					
• Datos de I&M	Sí; I&M0 a I&M3	Sí; I&M0 a I&M3	Sí; I&M0 a I&M3	Sí; I&M0 a I&M3	Sí; I&M0 a I&M3
Ingeniería con					
• STEP 7 TIA Portal configurable/integrado desde versión	V11 SP2/V13	V13/V13	V13 SP1/-	V11 SP2/V13	V13 SP1/-
• STEP 7 configurable/integrado desde versión	V5.5 SP3/-	V5.5 SP3/-	V5.5 SP3/-	V5.5 SP3/-	V5.5 / -
• PCS 7 configurable/integrada desde versión	V8.1 SP1			V8.1 SP1	V8.1 SP1
• PROFIBUS, versión GSD/revisión GSD o sup.	GSD revisión 5	GSD revisión 5	GSD revisión 5	GSD revisión 5	un archivo GSD respectivamente con revisión 3 y 5 o sup.
• PROFINET, versión GSD/revisión GSD o sup.	GSDML V2.3	GSDML V2.3	GSDML V2.3	GSDML V2.3	GSDML V2.3
Modo de operación					
• DQ	Sí	Sí	Sí	Sí	Sí
• DQ con función de ahorro energético	No	No	No	No	No
• PWM	No	No	No	No	No
• Sobremuestreo	No	No	No	No	No
• MSO	No	No	No	No	Sí
Tensión de alimentación					
Tipo de tensión de la alimentación	DC	DC	DC	DC	DC
Valor nominal (DC)	24 V	24 V	24 V	24 V	24 V
Protección contra inversión de polaridad	Sí		Sí	Sí	Sí

Datos técnicos (continuación)

Referencia	6ES7132-6BH00-0BA0 ET 200SP, DQ 16X24VDC/0,5A ST	6ES7132-6BF60-0AA0 ET 200SP, DQ 8X24VDC/0,5A SINK BASIC	6ES7132-6BF00-0AA0 ET 200SP, DQ 8X24VDC/0,5A BASIC, 1 UE	6ES7132-6BF00-0BA0 ET 200SP, DQ 8X24VDC/0,5A ST	6ES7132-6BF00-0CA0 ET 200SP, DQ 8X24VDC/0,5A HF
Salidas digitales					
Tipo de salida digital	Salida tipo fuente (sourcing) (PNP, salida tipo P)	Salida tipo fuente (sourcing) (PNP, salida tipo P)	Salida tipo fuente (sourcing) (PNP, salida tipo P)	Salida tipo fuente (sourcing) (PNP, salida tipo P)	Salida tipo fuente (sourcing) (PNP, salida tipo P)
Número de salidas de tipo M	16 No	8 Sí	8 No	8 No	8 No
Tipo P	Sí	No	Sí	Sí	Sí
Salidas digitales parametrizables	Sí	Sí	Sí	Sí	Sí
Protección contra cortocircuito	Sí	Sí	Sí; por canal, electrónico	Sí	Sí
Detección de rotura de hilo		No			
Limitación de la sobretensión inductiva de corte a	típ. L+ (-50 V)	típ. 47V	Típ. L+ (-53 V)	típ. L+ (-50 V)	típ. L+ (-50 V)
Ataque de una entrada digital	Sí	Sí	Sí	Sí	Sí
Poder de corte de las salidas					
• con carga resistiva, máx.	0,5 A	0,5 A	0,5 A	0,5 A	0,5 A
• con carga tipo lámpara, máx.	5 W	5 W	5 W	5 W	5 W
Rango de resistencia de carga					
• Límite inferior	48 Ω	48 Ω	48 Ω	48 Ω	48 Ω
• Límite superior	12 kΩ	3 400 Ω	100 kΩ	12 kΩ	12 kΩ
Tensión de salida					
• Tipo de tensión de salida	DC	DC	DC	DC	DC
Intensidad de salida					
• para señal "1" valor nominal	0,5 A	0,5 A	0,5 A	0,5 A	0,5 A
• para señal "0" intensidad residual, máx.	0,1 mA	5 μA	1 mA	0,1 mA	0,1 mA
Retardo a la salida con carga resistiva					
• "0" a "1", típ.	50 μs				50 μs
• "0" a "1", máx.		300 μs	100 μs; con carga nominal	50 μs; con carga nominal	
• "1" a "0", típ.	100 μs				100 μs
• "1" a "0", máx.		600 μs	150 μs; con carga nominal	100 μs; con carga nominal	
Conexión en paralelo de dos salidas					
• para aumentar la potencia	No	No	No	No	No
• para control redundante de una carga	Sí	Sí	Sí; por módulo	Sí	Sí
Frecuencia de conmutación					
• con carga resistiva, máx.	100 Hz	100 Hz	100 Hz	100 Hz	100 Hz
• con carga inductiva, máx.	2 Hz	0,5 Hz	2 Hz	2 Hz	2 Hz
• con carga tipo lámpara, máx.	10 Hz	10 Hz	10 Hz	10 Hz	10 Hz
Corriente total de salidas					
• Intensidad por canal, máx.	0,5 A	0,5 A	0,5 A	0,5 A	0,5 A
• Intensidad por módulo, máx.	8 A	4 A	4 A	4 A	4 A
Corriente total de salidas (por módulo)					
Posición de montaje horizontal					
- hasta 30 °C, máx.	8 A				
- hasta 40 °C, máx.	8 A				
- hasta 50 °C, máx.	6 A				
- hasta 60 °C, máx.	4 A	4 A	4 A	4 A	4 A
Posición de montaje vertical					
- hasta 30 °C, máx.	8 A				
- hasta 40 °C, máx.	6 A				
- hasta 50 °C, máx.	4 A		4 A	4 A	4 A; en todas las demás posiciones de montaje
- hasta 60 °C, máx.	4 A	4 A			

Sistemas de E/SSistemas SIMATIC ET 200 para armario eléctrico
SIMATIC ET 200SP**Módulos de periferia > Módulos de salidas digitales****Datos técnicos** (continuación)

Referencia	6ES7132-6BH0-0BA0 ET 200SP, DQ 16X24VDC/0,5A ST	6ES7132-6BF60-0AA0 ET 200SP, DQ 8X24VDC/0,5A SINK BASIC	6ES7132-6BF00-0AA0 ET 200SP, DQ 8X24VDC/0,5A BASIC, 1 UE	6ES7132-6BF00-0BA0 ET 200SP, DQ 8X24VDC/0,5A ST	6ES7132-6BF00-0CA0 ET 200SP, DQ 8X24VDC/0,5A HF
Longitud del cable					
• apantallado, máx.	1 000 m	1 000 m	1 000 m	1 000 m	1 000 m
• no apantallado, máx.	600 m	600 m	600 m	600 m	600 m
Modo isócrono					
Modo isócrono (aplicación sincronizada hasta el borne)	No	No	No	No	Sí
Tiempo de procesado y activado (TWA), mín.					48 µs
Tiempo de ciclo (TDP), mín.					500 µs
Alarmas/diagnósticos/información de estado					
Función de diagnóstico	Sí	Sí	Sí	Sí	Sí
Valores de sustitución aplicables	Sí	No	Sí	Sí	Sí
Alarmas					
• Alarma de diagnóstico	Sí	Sí	Sí	Sí	Sí
Avisos de diagnósticos					
• Vigilancia de la tensión de alimentación	Sí	Sí	Sí	Sí	Sí
• Rotura de hilo	Sí; por módulos	No	No	Sí; por módulos	Sí; por canales
• Cortocircuito	Sí; por módulos	No	No	Sí; por módulos	Sí; por canales
• Fallo agrupado	Sí	Sí	Sí	Sí	Sí
LED señalizador de diagnóstico					
• Vigilancia de la tensión de alimentación (LED PWR)	Sí; LED PWR verde	Sí; LED PWR verde	Sí; LED PWR verde	Sí; LED PWR verde	Sí; LED PWR verde
• Indicador de estado de canal	Sí; LED verde	Sí; LED verde	Sí; LED verde	Sí; LED verde	Sí; LED verde
• para diagnóstico de canales	No	No	No	No	Sí; LED rojo
• para diagnóstico de módulo	Sí; LED DIAG verde/rojo	Sí; LED DIAG verde/rojo	Sí; LED DIAG verde/rojo	Sí; LED DIAG verde/rojo	Sí; LED DIAG verde/rojo
Aislamiento galvánico					
Aislamiento galvánico de canales					
• entre los canales y bus de fondo	Sí	Sí	Sí	Sí	Sí
Aislamiento					
Aislamiento ensayado con	707 V DC (Type Test)	707 V DC (Type Test)	707 V DC (Type Test)	707 V DC (Type Test)	707 V DC (Type Test)
Normas, homologaciones, certificados					
Apto para funciones de seguridad	No	No	No	No	No
Dimensiones					
Ancho	15 mm	15 mm	15 mm	15 mm	15 mm
Alto	73 mm	73 mm	73 mm	73 mm	73 mm
Profundidad	58 mm	58 mm	58 mm	58 mm	58 mm
Pesos					
Peso, aprox.	28 g	30 g	28 g	28 g	30 g

Datos técnicos (continuación)

Referencia	6ES7132-6BD20-0BA0 ET 200SP, DQ 4X24VDC/2A ST	6ES7132-6BD20-0CA0 ET 200SP, DQ 4X24VDC/2A HF	6ES7132-6BD20-0DA0 ET 200SP, DQ 4X24VDC/2A HIGH SPEED,1 UE	6ES7132-6FD00-0BB1 ET 200SP, DQ 4X24...230VAC/ 2A ST	6ES7132-6GD50-0BA0 ET 200SP, RQ 4X24VDC/ 2A CO ST
Información general					
Designación del tipo de producto	ET 200SP, DQ 4x 24 V DC/2 A ST, UE 1	ET 200SP, DQ 4x 24 V DC/2 A HF, UE 1	ET 200SP, DQ 4x 24 V DC/2 A High Speed, UE 1	ET 200SP, DQ 4x 24 ... 230 V AC/ 2 A ST, UE 1	RQ 4x24VDC/2A CO ST
Función del producto					
• Datos de I&M	Sí; I&M0 a I&M3	Sí; I&M0 a I&M3	Sí; I&M0 a I&M3	Sí; I&M0 a I&M3	Sí; I&M0 a I&M3
Ingeniería con					
• STEP 7 TIA Portal configurable/ integrado desde versión	V11 SP2/V13	V13/V13	V13 SP1	V13/V13	V13/V13
• STEP 7 configurable/integrado desde versión	V5.5 SP3/-	V5.5 SP3/-	V5.5 SP3/-	V5.5 SP3/-	V5.5 SP3/-
• PCS 7 configurable/integrada desde versión	V8.1 SP1				
• PROFIBUS, versión GSD/revisión GSD o sup.	GSD revisión 5	GSD revisión 5	GSD revisión 5	GSD revisión 5	GSD revisión 5
• PROFINET, versión GSD/revisión GSD o sup.	GSDML V2.3	GSDML V2.3	GSDML V2.3	GSDML V2.3	GSDML V2.3
Modo de operación					
• DQ	Sí	Sí	Sí	Sí	Sí
• DQ con función de ahorro energético	No	No	Sí; Control de válvulas	No	No
• PWM	No	No	Sí	No	No
• Sobremuestreo	No	No	Sí	No	No
• MSO	No	Sí	No	No	No
Tensión de alimentación					
Tipo de tensión de la alimentación	DC	DC	DC	24 V AC a 230 V AC	DC
Valor nominal (DC)	24 V	24 V	24 V		24 V
Valor nominal (AC)				230 V	
Protección contra inversión de polaridad	Sí	Sí	Sí		
Salidas digitales					
Tipo de salida digital	Salida tipo fuente (sourcing) (PNP, salida tipo P)	Salida tipo fuente (sourcing) (PNP, salida tipo P)	Salida tipo fuente (sourcing) (PNP, salida tipo P)	Triac con detección de paso por cero	Relé
Número de salidas de tipo M	4	4	4	4	4
Tipo P	No	No	No	No	No
Salidas digitales parametrizables	Sí	Sí	Sí; Salida Push-Pull	Sí	Sí
Protección contra cortocircuito	Sí	Sí	Sí	No	No
Limitación de la sobretensión inductiva de corte a	típ. L+ (-50 V)	L+ -(37 a 41V)	M (-1 V)	No; Si se usa una BU de tipo B1, debe preverse un fusible miniatura rápido de 10 A	
Ataque de una entrada digital	Sí	Sí; Consumo mínimo 7 mA	No	Sí	
Funciones de salidas digitales, parametrizables					
• Salida PWM			Sí		
- Número, máx.			4		
- Duración del periodo, parametrizable			Sí; 0 ms, 0,2 ms, 0,4 ms, 0,93 ms, 1,33 ms, 4,27 ms, 10,67 ms, 21,33 ms, 34,13 ms, 59,73 ms		
• Salida digital con sobremuestreo			Sí		
- Número, máx.			4		
- Valores por ciclo, máx.			32		
- Resolución, mín.			100 µs		
Poder de corte de las salidas					
• con carga resistiva, máx.	2 A	2 A	2 A	2 A	
• con carga tipo lámpara, máx.	10 W	10 W	10 W	100 W	

Sistemas de E/SSistemas SIMATIC ET 200 para armario eléctrico
SIMATIC ET 200SP**Módulos de periferia > Módulos de salidas digitales****Datos técnicos** (continuación)

Referencia	6ES7132-6BD20-0BA0 ET 200SP, DQ 4X24VDC/2A ST	6ES7132-6BD20-0CA0 ET 200SP, DQ 4X24VDC/2A HF	6ES7132-6BD20-0DA0 ET 200SP, DQ 4X24VDC/2A HIGH SPEED,1 UE	6ES7132-6FD00-0BB1 ET 200SP, DQ 4X24...230VAC/ 2A ST	6ES7132-6GD50-0BA0 ET 200SP, RQ 4X24VDC/ 2A CO ST
Rango de resistencia de carga					
• Límite inferior	12 Ω	12 Ω	12 Ω		
• Límite superior	3 400 Ω	3 400 Ω	3 400 Ω		
Tensión de salida					
• Tipo de tensión de salida	DC	DC	DC	24 V AC a 230 V AC	DC
• para señal "1", mín.				20,4 V	
• Tensión admisible en la salida, mín.				20,4 V	
• Tensión admisible en la salida, máx.				264 V	
Intensidad de salida					
• para señal "1" valor nominal	2 A	2 A	2 A	2 A	
• para señal "0" intensidad residual, máx.	0,1 mA	0,1 mA	0,1 mA	460 µA	
Retardo a la salida con carga resistiva					
• "0" a "1", típ.	50 µs	50 µs			
• "0" a "1", máx.	50 µs		1 µs	10 ms	
• "1" a "0", típ.	100 µs	100 µs			
• "1" a "0", máx.	100 µs		1 µs	10 ms	
Conexión en paralelo de dos salidas					
• para combinaciones lógicas				No	
• para aumentar la potencia	No	No	No	No	
• para control redundante de una carga	Sí			Sí	
Frecuencia de conmutación					
• con carga resistiva, máx.	100 Hz	100 Hz	5 kHz	10 Hz	2 Hz
• con carga inductiva, máx.	2 Hz	2 Hz	5 kHz	0,5 Hz; Son posibles frecuencias más altas, ver manual de producto/información de producto	
• con carga tipo lámpara, máx.	10 Hz	10 Hz	5 kHz	1 Hz	
Corriente total de salidas					
• Intensidad por canal, máx.	2 A	2 A	2 A	2 A	2 A
• Intensidad por módulo, máx.	8 A	8 A	8 A	8 A	8 A
Corriente total de salidas (por módulo)					
Posición de montaje horizontal					
- hasta 30 °C, máx.	8 A	8 A	8 A; Modo DQ		
- hasta 40 °C, máx.	8 A	8 A	6,9 A; Modo DQ	8 A	
- hasta 50 °C, máx.	6 A	6 A	4,7 A; Modo DQ	6 A	
- hasta 60 °C, máx.	4 A	4 A	2,5 A; Modo DQ	4 A	8 A
Posición de montaje vertical					
- hasta 30 °C, máx.	8 A	8 A	7,2 A; Modo DQ	8 A	
- hasta 40 °C, máx.	6 A	6 A	5,6 A; Modo DQ	6 A	
- hasta 50 °C, máx.	4 A	4 A	4 A; Modo DQ	4 A	
- hasta 60 °C, máx.	4 A	4 A	4 A; Modo DQ		8 A
Salidas de relé					
• N° de salidas relé					4
• Tensión nominal de alimentación de bobina de relé L+ (DC)					24 V
• Consumo de los relés (corriente de bobinas de todos los relés), máx.					40 mA
Poder de corte de los contactos					
- con carga resistiva, máx.					2 A
- Intensidad térmica permanente, máx.					2 A
- Intensidad conmutable, mín.					1 mA; 5 V DC
- Tensión nominal de conmutación (DC)					24 V
- Tensión nominal de conmutación (AC)					24 V

Datos técnicos (continuación)

Referencia	6ES7132-6BD20-0BA0 ET 200SP, DQ 4X24VDC/2A ST	6ES7132-6BD20-0CA0 ET 200SP, DQ 4X24VDC/2A HF	6ES7132-6BD20-0DA0 ET 200SP, DQ 4X24VDC/2A HIGH SPEED,1 UE	6ES7132-6FD00-0BB1 ET 200SP, DQ 4X24...230VAC/ 2A ST	6ES7132-6GD50-0BA0 ET 200SP, RQ 4X24VDC/ 2A CO ST
Salidas por triac					
• Tamaño del arrancador de motor según NEMA, máx.				5	
Longitud del cable					
• apantallado, máx.	1 000 m	1 000 m	50 m	1 000 m	1 000 m
• no apantallado, máx.	600 m	600 m	50 m	600 m	200 m
Modo isócrono					
Modo isócrono (aplicación sincronizada hasta el borne)	No	Sí	Sí; solo modo DQ y OVS	No	No
Tiempo de ciclo (TDP), mín.		500 µs	125 µs		
Alarmas/diagnósticos/información de estado					
Función de diagnóstico	Sí	Sí	Sí	No	Sí
Valores de sustitución aplicables	Sí	Sí	Sí	Sí	Sí
Alarmas					
• Alarma de diagnóstico	Sí	Sí	Sí	No	Sí
Avisos de diagnósticos					
• Vigilancia de la tensión de alimentación	Sí	Sí	Sí	No	Sí
• Rotura de hilo	Sí; por módulos	Sí; por canales	No	No	No
• Cortocircuito	Sí; por módulos	Sí; por canales	Sí; por módulos	No	No
• Fallo agrupado	Sí	Sí	Sí	Sí	Sí
LED señalizador de diagnóstico					
• Vigilancia de la tensión de alimentación (LED PWR)	Sí; LED PWR verde	Sí; LED PWR verde	Sí; LED PWR verde	Sí; LED PWR verde	Sí; LED PWR verde
• Indicador de estado de canal	Sí; LED verde	Sí; LED verde	Sí; LED verde	Sí; LED verde	Sí; LED verde
• para diagnóstico de canales	No	Sí; LED rojo	No	No	No
• para diagnóstico de módulo	Sí; LED DIAG verde/rojo	Sí; LED DIAG verde/rojo	Sí; LED DIAG verde/rojo	Sí; LED DIAG verde/rojo	Sí; LED DIAG verde/rojo
Aislamiento galvánico					
Aislamiento galvánico de canales					
• entre los canales y bus de fondo	Sí	Sí	Sí	Sí	Sí
Aislamiento					
Aislamiento ensayado con	707 V DC (Type Test)	707 V DC (Type Test)	707 V DC (Type Test)	2 545 V DC/2 s (prueba de rutina)	707 V DC (Type Test)
Normas, homologaciones, certificados					
Apto para funciones de seguridad	No	No	No	No	No
Dimensiones					
Ancho	15 mm	15 mm	15 mm	20 mm	15 mm
Alto	73 mm	73 mm	73 mm	73 mm	73 mm
Profundidad	58 mm	58 mm	58 mm	58 mm	58 mm
Pesos					
Peso, aprox.	30 g	30 g	31 g	50 g	30 g

Sistemas de E/SSistemas SIMATIC ET 200 para armario eléctrico
SIMATIC ET 200SP**Módulos de periferia > Módulos de salidas digitales****Datos técnicos** (continuación)

Referencia	6ES7132-6HD00-0BB1 ET 200SP, RQ NO 4X120VDC..230VAC/5A ST	6ES7132-6MD00-0BB1 ET 200SP, RQ NO-MA 4X120VDC..230VAC/5A ST
Información general		
Designación del tipo de producto	ET 200SP, RQ 4x120VDC-230VAC/5A NO ST, UE 1	ET 200SP, RQ 4x120VDC-230VAC/5A NO MA ST
Función del producto		
• Datos de I&M	Sí; I&M0 a I&M3	Sí; I&M0 a I&M3
Ingeniería con		
• STEP 7 TIA Portal configurable/ integrado desde versión	V13 SP1	V13 SP1
• STEP 7 configurable/integrado desde versión	V5.5 SP3/-	V5.5 SP3/-
• PROFIBUS, versión GSD/revisión GSD o sup.	GSD revisión 5	GSD revisión 5
• PROFINET, v ersión GSD/revisión GSD o sup.	GSDML V2.3	GSDML V2.3
Modo de operación		
• DQ	Sí	Sí
• DQ con función de ahorro energético	No	No
• PWM	No	No
• Sobremuestreo	No	No
• MSO	No	No
Tensión de alimentación		
Tipo de tensión de la alimentación	DC	DC
Valor nominal (DC)	24 V	24 V
Protección contra inversión de polaridad	Sí	Sí
Salidas digitales		
Tipo de salida digital	Relé	Relé
Número de salidas	4	4
Protección contra cortocircuito	No	No
Tensión de salida		
• Tipo de tensión de salida	AC/DC	AC/DC
Frecuencia de conmutación		
• con carga resistiva, máx.	2 Hz	2 Hz
• con carga inductiva, máx.	0,5 Hz	0,5 Hz
• con carga tipo lámpara, máx.	2 Hz	2 Hz
Corriente total de salidas		
• Intensidad por canal, máx.	5 A	5 A
• Intensidad por módulo, máx.	20 A	20 A
Corriente total de salidas (por módulo)		
Posición de montaje horizontal		
- hasta 50 °C, máx.		20 A
- hasta 60 °C, máx.	20 A	16 A
Posición de montaje vertical		
- hasta 40 °C, máx.		20 A
- hasta 50 °C, máx.		16 A
- hasta 60 °C, máx.	20 A	
Salidas de relé		
• N° de salidas relé	4	4
• Tensión nominal de alimentación de bobina de relé L+ (DC)	24 V	24 V
• Consumo de los relés (corriente de bobinas de todos los relés), máx.	40 mA	40 mA
• Fusible externo para salidas de relés	sí, con 6 A	sí, con 6 A
• Número de ciclos de maniobra, máx.	7 000 000; ver descripción adicional en el manual máx.	7 000 000; ver descripción adicional en el manual

Datos técnicos (continuación)

Referencia	6ES7132-6HD00-0BB1 ET 200SP, RQ NO 4X120VDC..230VAC/5A ST	6ES7132-6MD00-0BB1 ET 200SP, RQ NO-MA 4X120VDC..230VAC/5A ST
Poder de corte de los contactos		
- con carga inductiva, máx.	2 A; ver descripción adicional en el manual	2 A; ver descripción adicional en el manual
- con carga resistiva, máx.	5 A; ver descripción adicional en el manual	5 A; ver descripción adicional en el manual
- Intensidad térmica permanente, máx.	5 A; Máx. 1 385 VA, 150 W	5 A
- Intensidad conmutable, mín.	100 mA; 5 V DC	100 mA; 5 V DC
- Tensión nominal de conmutación (DC)	24 V DC a 120 V DC	24 V DC a 120 V DC
- Tensión nominal de conmutación (AC)	24 V AC a 230 V AC	24 V AC a 230 V AC
Longitud del cable		
• apantallado, máx.	1 000 m	1 000 m
• no apantallado, máx.	200 m	200 m
Modo isócrono		
Modo isócrono (aplicación sincronizada hasta el borne)	No	No
Alarmas/diagnósticos/información de estado		
Función de diagnóstico	Sí	Sí
Valores de sustitución aplicables	Sí	Sí
Alarmas		
• Alarma de diagnóstico	Sí	Sí
Avisos de diagnósticos		
• Vigilancia de la tensión de alimentación	Sí	Sí
• Rotura de hilo	No	No
• Cortocircuito	No	No
• Fallo agrupado	Sí	Sí
LED señalizador de diagnóstico		
• Vigilancia de la tensión de alimentación (LED PWR)	Sí; LED PWR verde	Sí; LED PWR verde
• Indicador de estado de canal	Sí; LED verde	Sí; LED verde
• para diagnóstico de canales	No	No
• para diagnóstico de módulo	Sí; LED DIAG verde/rojo	Sí; LED DIAG verde/rojo
Aislamiento galvánico		
Aislamiento galvánico de canales		
• entre los canales y bus de fondo	Sí	Sí
Aislamiento		
Aislamiento ensayado con	2 500 V DC (ensayo de tipo)	2 500 V DC (ensayo de tipo)
ensayado con		
• entre canales y el bus de fondo/tensión de alimentación	2500 V DC	2500 V DC
• entre el bus de fondo y la tensión de alimentación	707 V DC (Type Test)	707 V DC (Type Test)
Normas, homologaciones, certificados		
Apto para funciones de seguridad	No	No
Dimensiones		
Ancho	20 mm	20 mm
Alto	73 mm	73 mm
Profundidad	58 mm	58 mm
Pesos		
Peso, aprox.	40 g	45 g

Sistemas de E/S

Sistemas SIMATIC ET 200 para armario eléctrico
SIMATIC ET 200SP

Módulos de periferia > Módulos de salidas digitales

Datos de pedido

Referencia

Módulos de salidas digitales

Formas de entrega:

Además del suministro estándar en embalaje individual, los módulos de periferia y BaseUnits seleccionados también se pueden enviar en paquetes de 10 unidades. Con este paquete de 10 unidades se reduce considerablemente la cantidad de residuos y se ahorra dinero y tiempo para desembalar cada módulo.

El pedido incluye siempre la cantidad de módulos necesarios. Con la selección de la referencia se elige también el tipo de embalaje. Por eso, los paquetes de 10 unidades solo se pueden pedir en múltiplos enteros de 10.

Módulo de salidas digitales
DQ 16x24VDC/0,5A Standard,
BU tipo A0, código de color CC00

- UE: 1 unidad
- UE: 10 unidades

Módulo de salidas digitales
DQ 8x24VDC/0,5A Sink output,
Basic, BU tipo A0, código de
color CC01; UE: 1 unidad

Módulo de salidas digitales DQ
8x24VDC/0,5A Basic, BU tipo A0,
código de color CC02

- UE: 1 unidad
- UE: 10 unidades

Módulo de salidas digitales
DQ 8x24VDC/0,5A Standard,
BU tipo A0, código de color CC02

- UE: 1 unidad
- UE: 10 unidades

Módulo de salidas digitales
DQ 8x24VDC/0,5A High Feature,
BU tipo A0, código de color CC02;
UE: 1 unidad

Módulo de salidas digitales
DQ 4x24VDC/2A Standard,
BU tipo A0, código de color CC02

- UE: 1 unidad
- UE: 10 unidades

Módulo de salidas digitales
DQ 4x24VDC/2A High Feature,
BU tipo A0, código de color CC02,
diagnóstico con discriminación
por canal, modo isócrono, shared
output (MSO); UE: 1 unidad

Módulo de salidas digitales
DQ 4x24VDC/2A High Feature,
BU tipo A0, código de color CC02,
3 modos (DQ rápida e isócrona con
control de válvulas, modulación de
ancho de impulso,
sobremuestreo); UE: 1 unidad

Módulo de salidas digitales
DQ 4x24VAC...230VAC/2A
Standard para BU tipo B1, código
de color CC41; UE: 1 unidad

- UE: 1 unidad
- UE: 10 unidades

6ES7132-6BH00-0BA0

6ES7132-6BH00-2BA0

6ES7132-6BF60-0AA0

6ES7132-6BF00-0AA0

6ES7132-6BF00-2AA0

6ES7132-6BF00-0BA0

6ES7132-6BF00-2BA0

6ES7132-6BF00-0CA0

6ES7132-6BD20-0BA0

6ES7132-6BD20-2BA0

6ES7132-6BD20-0CA0

6ES7132-6BD20-0DA0

6ES7132-6FD00-0BB1

6ES7132-6FD00-2BB1

Referencia

Módulos de salidas digitales (continuación)

Módulo de relé
RQ CO 4x24VUC/2A Standard,
contacto conmutado (change over),
BU tipo A0,
código de color CC00;
UE: 1 unidad

6ES7132-6GD50-0BA0

Módulo de relé
RQ NO 4x120VDC-230VAC/5A
Standard, contacto NA (Normally
Open), BU tipo B0, B1

- UE: 1 unidad
- UE: 10 unidades

6ES7132-6HD00-0BB1

6ES7132-6HD00-2BB1

6ES7132-6MD00-0BB1

Módulo de relé
RQ NO 4x120VDC-230VAC/5A
Standard, contactos NA (Normally
Open) con mando manual, BU tipo
B0, B1

BaseUnits utilizables

BU15-P16+A10+2D

BU tipo A0; BaseUnit (color claro)
con 16 bornes de proceso (1...16)
para el módulo y, adicionalmente,
10 bornes AUX puenteados interna-
mente (1 A a 10 A); para iniciar un
nuevo grupo de carga (máx. 10 A)

- UE: 1 unidad
- UE: 10 unidades

6ES7193-6BP20-0DA0

6ES7193-6BP20-2DA0

BU15-P16+A0+2D

BU tipo A0; BaseUnit (color claro)
con 16 bornes de proceso para el
módulo; para iniciar un nuevo
grupo de carga (máx. 10 A)

- UE: 1 unidad
- UE: 10 unidades

6ES7193-6BP00-0DA0

6ES7193-6BP00-2DA0

BU15-P16+A10+2B

BU tipo A0; BaseUnit (color oscuro)
con 16 bornes de proceso (1...16)
para el módulo y, adicionalmente,
10 bornes AUX puenteados interna-
mente (1 A a 10 A); para extender
el grupo de carga

- UE: 1 unidad
- UE: 10 unidades

6ES7193-6BP20-0BA0

6ES7193-6BP20-2BA0

BU15-P16+A0+2B

BU tipo A0; BaseUnit (color oscuro)
con 16 bornes de proceso para el
módulo; para extender el grupo de
carga

- UE: 1 unidad
- UE: 10 unidades

6ES7193-6BP00-0BA0

6ES7193-6BP00-2BA0

BU20-P12+A4+0B

BU tipo B0; BaseUnit (color oscuro)
con 12 bornes de proceso (1...12)
para el módulo y, adicionalmente,
4 bornes AUX puenteados interna-
mente (1 A a 4 A); para extender
el grupo de carga; UE: 1 unidad

- UE: 1 unidad
- UE: 10 unidades

6ES7193-6BP20-0BB0

6ES7193-6BP20-2BB0

BU20-P12+A0+4B

BU tipo B1; BaseUnit (color oscuro)
con 12 bornes de proceso para el
módulo; para extender el grupo de
carga; UE: 1 unidad

6ES7193-6BP20-0BB1

Datos de pedido	Referencia	Referencia
Accesorios		
Etiqueta de identificación por referencia 10 esteras con 16 etiquetas cada una, para impresoras de tarjetas por transferencia térmica o plotters	6ES7193-6LF30-0AW0	Etiquetas de identificación por color para BaseUnits de 20 mm de ancho Código de color CC41, para 16 bornes de proceso, para BU tipo B1, gris (bornes 1 a 4), rojo (bornes 5 a 8), azul (bornes 9 a 12); 10 unidades
Tiras rotulables 500 tiras rotulables en rollo, gris claro, para impresoras de transferencia térmica de rodillo	6ES7193-6LR10-0AA0	6ES7193-6CP41-2MB0
500 tiras rotulables en rollo, amarillo, para impresoras de transferencia térmica de rodillo	6ES7193-6LR10-0AG0	6ES7193-6CP81-2AB0
1000 tiras rotulables DIN A4, gris claro, cartón, perforadas, para impresoras láser	6ES7193-6LA10-0AA0	6ES7193-6CP82-2AB0
1000 tiras rotulables DIN A4, amarillo, cartón, perforadas, para impresoras láser	6ES7193-6LA10-0AG0	6ES7193-6CP83-2AB0
Tapa de BU para cubrir los slots no poblados (huecos); 5 unidades		
• 15 mm de ancho	6ES7133-6CV15-1AM0	
• 20 mm de ancho	6ES7133-6CV20-1AM0	
Conexión de pantalla 5 contactos de pantalla y 5 bornes de pantalla	6ES7193-6SC00-1AM0	
Etiquetas de identificación por color para BaseUnits de 15 mm de ancho Código de color CC00, para 16 bornes de proceso, para BU tipo A0, A1, gris (bornes 1 a 8), rojo (bornes 9 a 16); 10 unidades	6ES7193-6CP00-2MA0	
Código de color CC01, para 16 bornes de proceso, para BU tipo A0, A1, gris (bornes 1 a 8), rojo (bornes 9 a 16); 10 unidades	6ES7193-6CP01-2MA0	
Código de color CC02, para 16 bornes de proceso, para BU tipo A0, A1, gris (bornes 1 a 8), azul (bornes 9 a 16); 10 unidades	6ES7193-6CP02-2MA0	
Código de color CC71, para 10 bornes AUX, para BU tipo A0, amarillo-verde (bornes 1 A a 10 A); 10 unidades	6ES7193-6CP71-2AA0	
Código de color CC72, para 10 bornes AUX, para BU tipo A0, rojo (bornes 1 A a 10 A); 10 unidades	6ES7193-6CP72-2AA0	
Código de color CC73, para 10 bornes AUX, para BU tipo A0, azul (bornes 1 A a 10 A); 10 unidades	6ES7193-6CP73-2AA0	

Sistemas de E/S

Sistemas SIMATIC ET 200 para armario eléctrico
SIMATIC ET 200SP

Módulos de periferia > Módulos de entradas analógicas

Sinopsis



- Módulos de entradas analógicas (AI) de 2, 4 y 8 canales
- Además del suministro estándar en embalaje individual, los módulos de periferia y BaseUnits seleccionados también se pueden enviar en paquetes de 10 unidades. Con este paquete de 10 unidades se reduce considerablemente la cantidad de residuos y se ahorra dinero y tiempo para desembalar cada módulo.

Para los distintos requisitos, los módulos de entradas analógicas ofrecen:

- Clases de función Basic, Standard, High-Feature y High-Speed
- BaseUnits para conexión monofilar o multifilar con codificación automática del slot
- Formación de grupos de carga individuales e integrados en el sistema con barras de distribución de potencial autoinstalables (con ET 200SP ya no es necesario un módulo de potencia especial)
- Posibilidad de conectar sensores de intensidad, tensión y resistencia y termopares
- Energy Meter para registrar hasta 200 magnitudes eléctricas
- Rotulación frontal de los módulos, de gran claridad
- LED indicadores de diagnóstico, estado, tensión de alimentación y error
- Placa de características de lectura electrónica y descripción no volátil (datos I&M de 0 a 3)

- Parcialmente con funciones avanzadas y modos de funcionamiento adicionales
 - Modo MSI (lectura simultánea de datos de entrada de hasta tres controladores más)
 - Modo "Sobremuestreo" (registro múltiple y equidistante de valores analógicos dentro de un ciclo PN para aumentar la resolución temporal, con ciclos de la CPU lentos)
 - Modo isócrono (lectura simultánea y equidistante de los valores analógicos)
 - Rango de medida escalable (adaptación del rango de medida, aumento de la resolución de 16 bits mediante la adaptación del rango de medida a una sección limitada)
 - Escalabilidad de los valores medidos (transmisión del valor analógico, normalizado en el valor físico deseado, a modo de valor de coma flotante de 32 bits)
 - Compensación interna de la resistencia del cable en caso de termopares mediante la medición de la temperatura de los bornes en la BaseUnit con BU de tipo A1
 - Compensación interna, incluso con conexión a 2 hilos y medición de su resistencia, mediante el ajuste de la resistencia del cable
 - Calibración en tiempo de ejecución
 - Aislamiento galvánico de cada canal
 - Comunicación HART
 - Reparametrización durante el funcionamiento
 - Actualización del firmware
 - Diagnóstico de rotura de hilo, cortocircuito, rebase por exceso/defecto
 - 2 alarmas de proceso superiores e inferiores respectivamente, supresión de frecuencias perturbadoras, filtrado
 - Estado del valor (información binaria opcional sobre la validez del valor analógico en la imagen del proceso)
 - Compatibilidad con el perfil PROFIenergy
- Accesorios opcionales
 - Tiras rotulables (lámina o cartón)
 - Etiqueta de identificación por referencia
 - Etiqueta de identificación por color con código CC específico del módulo
 - Clip de pantalla

TIA Selection Tool ofrece una comparativa rápida y comprensible de las funciones de los distintos módulos AI.

Sinopsis (continuación)

Sinopsis de módulos de entradas analógicas

Módulos de entradas analógicas	UE	Referencia	Código CC	Tipo de BU
AI 8 x I 2-/4-wire BA	1	6ES7134-6GF00-0AA1	CC01	A0, A1
AI 2 x U ST	1	6ES7134-6FB00-0BA1	CC00	A0, A1
AI 8 x U BA	1	6ES7134-6FF00-0AA1	CC02	A0, A1
AI 4 x U/I 2-wire ST	1	6ES7134-6HD00-0BA1	CC03	A0, A1
AI 4 x U/I 2-wire ST	10	6ES7134-6HD00-2BA1	CC03	A0, A1
AI 2 x I 2-/4-wire ST	1	6ES7134-6GB00-0BA1	CC05	A0, A1
AI 4 x I 2-/4-wire ST	1	6ES7134-6GD00-0BA1	CC03	A0, A1
AI 4 x I 2-wire 4...20 mA HART	1	6ES7134-6TD00-0CA1	CC03	A0, A1
AI 2 x U/I 2-/4-wire HF	1	6ES7134-6HB00-0CA1	CC05	A0, A1
AI 2xU/I 2-/4-wire HS con dos modos de funcionamiento • entrada AI rápida e isócrona • sobremuestreo	1	6ES7134-6HB00-0DA1	CC00	A0, A1
AI 8 x RTD/TC 2-wire HF	1	6ES7134-6JF00-0CA1	CC00	A0, A1
AI 8 x RTD/TC 2-wire HF	10	6ES7134-6JF00-2CA1	CC00	A0, A1
AI 4 x RTD/TC 2-/3-/4-wire HF	1	6ES7134-6JD00-0CA1	CC00	A0, A1
AI 4 x RTD/TC 2-/3-/4-wire HF	10	6ES7134-6JD00-2CA1	CC00	A0, A1
AI Energy Meter AC 400 V ST	1	6ES7134-6PA01-0BD0	--	D0
AI Energy Meter AC 480 V ST	1	6ES7134-6PA20-0BD0	--	D0

Sinopsis de BaseUnits

BaseUnit	UE	Referencia	Códigos CC para bornes de proceso	Códigos CC para bornes AUX
BU tipo A0 • nuevo grupo de carga (claro) • 16 bornes de proceso • con 10 bornes AUX	1	6ES7193-6BP20-0DA0	CC01 a CC05	CC71 a CC73
BU tipo A0 • nuevo grupo de carga (claro) • 16 bornes de proceso • con 10 bornes AUX	10	6ES7193-6BP20-2DA0	CC01 a CC05	CC71 a CC73
BU tipo A0 • nuevo grupo de carga (claro) • 16 bornes de proceso • sin bornes AUX	1	6ES7193-6BP00-0DA0	CC01 a CC05	--
BU tipo A0 • nuevo grupo de carga (claro) • 16 bornes de proceso • sin bornes AUX	10	6ES7193-6BP00-2DA0	CC01 a CC05	--
BU tipo A0 • transmisión del grupo de carga (oscuro) • 16 bornes de proceso • con 10 bornes AUX	1	6ES7193-6BP20-0BA0	CC01 a CC05	CC71 a CC73
BU tipo A0 • transmisión del grupo de carga (oscuro) • 16 bornes de proceso • con 10 bornes AUX	10	6ES7193-6BP20-2BA0	CC01 a CC05	CC71 a CC73
BU tipo A0 • transmisión del grupo de carga (oscuro) • 16 bornes de proceso • sin bornes AUX	1	6ES7193-6BP00-0BA0	CC01 a CC05	--
BU tipo A0 • transmisión del grupo de carga (oscuro) • 16 bornes de proceso • sin bornes AUX	10	6ES7193-6BP00-2BA0	CC01 a CC05	--

Sistemas de E/S

Sistemas SIMATIC ET 200 para armario eléctrico
SIMATIC ET 200SP

Módulos de periferia > Módulos de entradas analógicas

Sinopsis (continuación)

BaseUnit	UE	Referencia	Códigos CC para bornes de proceso	Códigos CC para bornes AUX
BU tipo A1 • nuevo grupo de carga (claro) • con sensor de temperatura • 16 bornes de proceso • con 2x5 bornes adicionales	1	6ES7193-6BP40-0DA1	CC01 a CC05	CC74
BU tipo A1 • nuevo grupo de carga (claro) • con sensor de temperatura • 16 bornes de proceso • sin 2x5 bornes adicionales	1	6ES7193-6BP00-0DA1	CC01 a CC05	--
BU tipo A1 • transmisión del grupo de carga (oscuro) • con sensor de temperatura • 16 bornes de proceso • con 2x5 bornes adicionales	1	6ES7193-6BP40-0BA1	CC01 a CC05	CC74
BU tipo A1 • transmisión del grupo de carga (oscuro) • con sensor de temperatura • 16 bornes de proceso • sin 2x5 bornes adicionales	1	6ES7193-6BP00-0BA1	CC01 a CC05	--
BU tipo D0 • transmisión del grupo de carga (oscuro) • 12 bornes de proceso • sin bornes AUX	1	6ES7193-6BP00-0BD0	--	--

Datos técnicos

Referencia	6ES7134-6GF00-0AA1	6ES7134-6FB00-0BA1	6ES7134-6FF00-0AA1	6ES7134-6HD00-0BA1	6ES7134-6GB00-0BA1
	ET 200SP, AI 8xI 2-/4-WIRE BASIC	ET 200SP, AI 2xU STANDARD, 1 UE	ET 200SP, AI 8xU BASIC	ET 200SP, AI 4xU/I 2-WIRE ST	ET 200SP, AI 2xI 2-/4-WIRE ST, 1 UE
Información general					
Designación del tipo de producto	ET 200SP, AI 8xI 2-/4-wire Basic	ET 200SP, AI 2xU Standard	ET 200SP, AI 8xU Basic	AI 4xU/I 2-wire ST	ET 200SP, AI 2xI 2-/4-wire ST, UE = 1
Función del producto					
• Datos de I&M	Sí; I&M0 a I&M3	Sí; I&M0 a I&M3	Sí; I&M0 a I&M3	Sí; I&M0 a I&M3	Sí; I&M0 a I&M3
• Rango de medida escalable	No	No	No	No	No
Ingeniería con					
• STEP 7 TIA Portal configurable/ integrado desde versión	V13 SP1	V13 SP1	V13 SP1	V11 SP2/V13	V13 SP1
• STEP 7 configurable/integrado desde versión	V5.5 SP3/-	V5.5 SP3/-	V5.5 SP3/-	V5.5 SP3/-	V5.5 SP3
• PCS 7 configurable/integrada desde versión				V8.1 SP1	
• PROFIBUS, versión GSD/revisión GSD o sup.	GSD revisión 5	GSD revisión 5	GSD revisión 5	GSD revisión 5	GSD revisión 5
• PROFINET, versión GSD/revisión GSD o sup.	GSDML V2.3	GSDML V2.3	GSDML V2.3	GSDML V2.3	V2.3 / -
Modo de operación					
• Sobremuestreo	No	No	No	No	No
• MSI	No	No	No	No	No
CiR – Configuration in RUN					
Posibilidad de reparametrizar en RUN	Sí	Sí	Sí	Sí	Sí
Calibración posible en RUN	No	No	No	No	No
Tensión de alimentación					
Tipo de tensión de la alimentación	DC	DC	DC	DC	DC
Valor nominal (DC)	24 V	24 V	24 V	24 V	24 V
Protección contra inversión de polaridad	Sí	Sí	Sí	Sí	Sí

Datos técnicos (continuación)

Referencia	6ES7134-6GF00-0AA1 ET 200SP, AI 8XI 2-/4-WIRE BASIC	6ES7134-6FB00-0BA1 ET 200SP, AI 2XU STANDARD, 1 UE	6ES7134-6FF00-0AA1 ET 200SP, AI 8XU BASIC	6ES7134-6HD00-0BA1 ET 200SP, AI 4XU/I 2-WIRE ST	6ES7134-6GB00-0BA1 ET 200SP, AI 2XI 2-/4-WIRE ST, 1 UE
Entradas analógicas					
Nº de entradas analógicas	8; single-ended	2	8; single-ended	4; Entradas diferenciales	2
Tensión de entrada admisible para entrada de tensión (límite de destrucción), máx.		30 V	30 V	30 V	
Intensidad de entrada admisible para entrada de corriente (límite de destrucción), máx.	50 mA			50 mA	50 mA
Tiempo de ciclo (todos los canales), mín.	1 ms; por canal	500 µs	1 ms; por canal	Suma de los tiempos de conversión básicos y de los tiempos de ejecución adicionales (en función de la parametrización de los canales activados)	500 µs
Rangos de entrada (valores nominales), tensiones					
• 0 a +10 V		Sí; 15 bits	Sí; 15 bits	Sí; 15 bits	
• 1 V a 5 V		Sí; 15 bits		Sí; 15 bits	
• -10 V a +10 V		Sí; 16 bits incl. signos	Sí; 16 bits incl. signos	Sí; 16 bits incl. signos	
• -5 V a +5 V		Sí; 16 bits incl. signos		Sí; 16 bits incl. signos	
Rangos de entrada (valores nominales), intensidades					
• 0 a 20 mA	Sí			Sí; 15 bits	Sí; 15 bits
• -20 mA a +20 mA	Sí				Sí; 16 bits incl. signos
• 4 mA a 20 mA	Sí			Sí; 15 bits	Sí; 15 bits
Longitud del cable					
• apantallado, máx.	200 m	200 m	200 m	1 000 m; 200 m para la medición de tensión	1 000 m
Formación de valor analógico para entradas					
Tiempo de integración y conversión/resolución por canal					
• Resolución con rango de rebase (bits incl. signo), máx.	16 bit	16 bit	16 bit	16 bit	16 bit
• Tiempo de integración parametrizable	Sí	Sí	Sí	Sí	Sí
• Supresión de perturbaciones de tensión para frecuencia perturbadora f1 en Hz	16,67/50/60/4800 (16,67/50/60)	16,6 / 50 / 60 Hz / des.	16,67/50/60/4800 (16,67/50/60)	16,6 / 50 / 60 Hz	16,6 / 50 / 60 Hz / des.
• Tiempo de conversión (por canal)	180 / 60 / 50 / 0,625 (67,5 / 22,5 / 18,75) ms	50 ms @ 60 Hz, 60 ms @ 50 Hz, 180 ms @ 16,6 Hz, 250 µs sin filtro	180 / 60 / 50 / 0,625 (67,5 / 22,5 / 18,75) ms	180 / 60 / 50 ms	50 ms @ 60 Hz, 60 ms @ 50 Hz, 180 ms @ 16,6 Hz, 250 µs sin filtro
Filtrado de valores medidos					
• Número de niveles de filtrado	4; ninguno; x4 /x8 /x16	4	4; ninguno; x4 /x8 /x16	4; ninguno; x4 /x8 /x16	4
• parametrizable	Sí	Sí	Sí	Sí	Sí
Sensor					
Conexión de los sensores					
• para medición de tensión	No	Sí	Sí	Sí	
• para medición de corriente como transductor a 2 hilos	Sí			Sí	Sí
- Carga del transductor a 2 hilos, máx.	650 Ω			650 Ω	650 Ω
• para medición de corriente como transductor a 4 hilos	Sí		No	No	Sí
Error/precisiones					
Límite de error básico (límite de error práctico a 25 °C)					
• Tensión, referida al rango de entrada, (+/-)		0,3 %	0,3 %	0,3 %	
• Intensidad, referida al rango de entrada, (+/-)	0,3 %			0,3 %	0,3 %

Sistemas de E/S

Sistemas SIMATIC ET 200 para armario eléctrico
SIMATIC ET 200SP

Módulos de periferia > Módulos de entradas analógicas

Datos técnicos (continuación)

Referencia	6ES7134-6GF00-0AA1 ET 200SP, AI 8XI 2-/4-WIRE BASIC	6ES7134-6FB00-0BA1 ET 200SP, AI 2XU STANDARD, 1 UE	6ES7134-6FF00-0AA1 ET 200SP, AI 8XU BASIC	6ES7134-6HD00-0BA1 ET 200SP, AI 4XU/I 2-WIRE ST	6ES7134-6GB00-0BA1 ET 200SP, AI 2XI 2-/4-WIRE ST, 1 UE
Supresión de tensiones perturbadoras para ($f_1 \pm 1\%$), $f_1 =$ frecuencia perturbadora					
<ul style="list-style-type: none"> Perturbación en modo serie (pico de la perturbación < valor nominal del rango de entrada), min. Tensión en modo común, máx. Perturbación en modo común, mín. 	70 dB; Con tiempo de conversión 67,5/22,5 18,75 ms: 40 dB	70 dB 10 V 90 dB	70 dB; Con tiempo de conversión 67,5/22,5 18,75 ms: 40 dB	70 dB 10 V 90 dB	70 dB 10 V 90 dB
Modo isócrono					
Modo isócrono (aplicación sincronizada hasta el borne)	No	No	No	No	No
Alarmas/diagnósticos/información de estado					
Función de diagnóstico	Sí	Sí	Sí		Sí
Alarmas					
<ul style="list-style-type: none"> Alarma de diagnóstico Alarma de límite 	Sí No	Sí No	Sí No	Sí No	Sí No
Avisos de diagnósticos					
<ul style="list-style-type: none"> Vigilancia de la tensión de alimentación Rotura de hilo Cortocircuito 	Sí Sí; con 4 a 20 mA Sí; Entre alimentación de sensor y masa, por módulos	Sí No Sí; con 1 a 5 V	Sí No No	Sí Sí; con 4 a 20 mA Sí; Con 1 a 5 V o en modo a 2 hilos: Cortocircuito de la alimentación de sensores a masa o de una entrada a la alimentación de sensores	Sí Sí; con 4 a 20 mA Sí; Cortocircuito en la alimentación de sensores
<ul style="list-style-type: none"> Fallo agrupado Rebase por exceso/por defecto 	Sí Sí	Sí Sí	Sí Sí	Sí Sí	Sí Sí
LED señalizador de diagnóstico					
<ul style="list-style-type: none"> Vigilancia de la tensión de alimentación (LED PWR) Indicador de estado de canal para diagnóstico de canales para diagnóstico de módulo 	Sí; LED verde Sí; LED verde No Sí; LED DIAG verde/rojo	Sí; LED PWR verde Sí; LED verde No Sí; LED DIAG verde/rojo	Sí; LED PWR verde Sí; LED verde No Sí; LED DIAG verde/rojo	Sí; LED verde Sí; LED verde No Sí; LED verde/rojo	Sí; LED PWR verde Sí; LED verde No Sí; LED DIAG verde/rojo
Aislamiento galvánico					
Aislamiento galvánico de canales					
entre los canales y bus de fondo	Sí	Sí	Sí	Sí	Sí
Aislamiento					
Aislamiento ensayado con	707 V DC (Type Test)	707 V DC (Type Test)	707 V DC (Type Test)	707 V DC (Type Test)	707 V DC (Type Test)
Normas, homologaciones, certificados					
Apto para funciones de seguridad	No	No	No	No	No
Dimensiones					
Ancho	15 mm	15 mm	15 mm	15 mm	15 mm
Alto	73 mm	73 mm	73 mm	73 mm	73 mm
Profundidad	58 mm	58 mm	58 mm	58 mm	58 mm
Pesos					
Peso, aprox.	31 g	31 g	31 g	31 g	32 g

Datos técnicos (continuación)

Referencia	6ES7134-6GD00-0BA1 ET 200SP, AI 4xI 2-/4-WIRE ST	6ES7134-6TD00-0CA1 ET 200SP, AI 4xI 2-WIRE 4...20mA HART	6ES7134-6HB00-0CA1 ET 200S P AI 2 X U/I 2-, 4-WIRE HF	6ES7134-6HB00-0DA1 ET 200SP AI 2 X U/I 2-, 4-WIRE HS
Información general				
Designación del tipo de producto	ET 200SP, AI 4xI 2-/4-wire ST, UE = 1	AI 4xI 2-wire 4 ... 20 mA HART	ET 200SP, AI 2x U/I 2-/4-wire High Feature, UE 1	ET 200SP, AI 2xU/I 2-/4-wire High Speed
Función del producto				
• Datos de I&M	Sí; I&M0 a I&M3	Sí; I&M0 a I&M3	Sí; I&M0 a I&M3	Sí; I&M0 a I&M3
• Rango de medida escalable	No	No	No	No
• Valores medidos escalables				No
• Adaptación del rango de medida				No
Ingeniería con				
• STEP 7 TIA Portal configurable/integrado desde versión	V11 SP2/V13	V13 SP1	V13	V13 SP1
• STEP 7 configurable/integrado desde versión	V5.5 SP3/-	V5.5 SP4 o sup.	V5.5 / -	V5.5 SP3/-
• PCS 7 configurable/integrada desde versión	V8.1 SP1	V8.1 SP1	V8.1 SP1	
• PROFIBUS, versión GSD/revisión GSD o sup.	GSD revisión 5	GSD revisión 5	GSD revisión 5	GSD revisión 5
• PROFINET, versión GSD/revisión GSD o sup.	GSDML V2.3	GSDML V2.3	GSDML V2.3	GSDML V2.3
Modo de operación				
• Sobremuestreo	No	No	No	Sí; 2 canales por módulo
• MSI	No	No	Sí	No
CiR – Configuration in RUN				
Posibilidad de reparametrizar en RUN	Sí	Sí	Sí	Sí
Calibración posible en RUN	No	No	Sí	No
Tensión de alimentación				
Tipo de tensión de la alimentación	DC	DC	DC	DC
Valor nominal (DC)	24 V	24 V	24 V	24 V
Protección contra inversión de polaridad	Sí	Sí	Sí	Sí
Entradas analógicas				
Nº de entradas analógicas	4; Entradas diferenciales	4; Entradas diferenciales	2; Entradas diferenciales	2; Entradas diferenciales
Tensión de entrada admisible para entrada de tensión (límite de destrucción), máx.			30 V	30 V
Intensidad de entrada admisible para entrada de corriente (límite de destrucción), máx.	50 mA	50 mA	50 mA	50 mA
Tiempo de ciclo (todos los canales), mín.	Suma de los tiempos de conversión básicos y de los tiempos de ejecución adicionales (en función de la parametrización de los canales activados)			125 µs
Entrada analógica con sobremuestreo			No	Sí
• Valores por ciclo, máx.				16
• Resolución, mín.				50 µs
Normalización de los valores medidos			Sí	
Rangos de entrada (valores nominales), tensiones				
• 0 a +10 V			Sí; 15 bits	Sí; 15 bits
• 1 V a 5 V			Sí; 15 bits	Sí; 13 bits
• -10 V a +10 V			Sí; 16 bits incl. signos	Sí; 16 bits incl. signos
• -5 V a +5 V			Sí; 16 bits incl. signos	Sí; 15 bits incl. signos
Rangos de entrada (valores nominales), intensidades				
• 0 a 20 mA	Sí	No	Sí; 15 bits	Sí; 15 bits
• -20 mA a +20 mA	Sí	No	Sí; 16 bits incl. signos	Sí; 16 bits incl. signos
• 4 mA a 20 mA	Sí	Sí; 15 bits + signo	Sí; 15 bits	Sí; 14 bits
Longitud del cable				
• apantallado, máx.	1 000 m	800 m	1 000 m; 200 m para la medición de tensión	1 000 m; 200 m para la medición de tensión

Sistemas de E/S

Sistemas SIMATIC ET 200 para armario eléctrico
SIMATIC ET 200SP

Módulos de periferia > Módulos de entradas analógicas

Datos técnicos (continuación)

Referencia	6ES7134-6GD00-0BA1 ET 200SP, AI 4XI 2-/4-WIRE ST	6ES7134-6TD00-0CA1 ET 200SP, AI 4XI 2-WIRE 4...20MA HART	6ES7134-6HB00-0CA1 ET 200S P AI 2 X U/I 2-, 4-WIRE HF	6ES7134-6HB00-0DA1 ET 200SP AI 2 X U/I 2-, 4-WIRE HS
Formación de valor analógico para entradas				
Tiempo de integración y conversión/resolución por canal				
• Resolución con rango de rebase (bits incl. signo), máx.	16 bit	16 bit	16 bit	16 bit
• Tiempo de integración parametrizable	Sí	Sí; por canales	Sí	
• Tiempo de integración (ms)			67,5 / 22,5 / 18,75 / 10 / 5 / 2,5 / 1,25 / 0,625 ms	
• Tiempo de conversión básico con tiempo de integración incluido (ms)			68,03 / 22,83 / 19,03 / 10,28 / 5,23 / 2,68 / 1,43 / 0,730 ms	
• Supresión de perturbaciones de tensión para frecuencia perturbadora f1 en Hz	16,6 / 50 / 60 Hz	10 / 50 / 60 Hz	16,6 / 50 / 60 / 300 / 600 / 1 200 / 2 400 / 4 800	No
• Tiempo de conversión (por canal)	180 / 60 / 50 ms		68,2 / 23 / 19,2 / 10,45 / 5,40 / 2,85 / 1,6 / 0,9 ms	10 µs
• Tiempo de ejecución básico del módulo (todos los canales habilitados)			1 ms	
Filtrado de valores medidos				
• Número de niveles de filtrado	4; ninguno; x4 /x8 /x16	4; ninguno; x4 /x8 /x16	6; sin; x 2/4/8/16/32	7; Ninguno; 2x/4x/8x/16x/32x/64x
• parametrizable	Sí	Sí	Sí	Sí
Sensor				
Conexión de los sensores				
• para medición de tensión	No	No	Sí	Sí
• para medición de corriente como transductor a 2 hilos	Sí	Sí	Sí	Sí
- Carga del transductor a 2 hilos, máx.	650 Ω		650 Ω	650 Ω
• para medición de corriente como transductor a 4 hilos	Sí		Sí	Sí
Error/precisiones				
Límite de error básico (límite de error práctico a 25 °C)				
• Tensión, referida al rango de entrada, (+/-)			0,05 %; 0,1 % con SFU 4,8 kHz	0,2 %
• Intensidad, referida al rango de entrada, (+/-)	0,3 %	0,3 %	0,05 %; 0,1 % con SFU 4,8 kHz	0,2 %
Supresión de tensiones perturbadoras para (f1 +/- 1%), f1 = frecuencia perturbadora				
• Perturbación en modo serie (pico de la perturbación < valor nominal del rango de entrada), mín.	70 dB	60 dB		
• Tensión en modo común, máx.	10 V		35 V	35 V
• Perturbación en modo común, mín.	90 dB		90 dB	90 dB
Modo isócrono				
Modo isócrono (aplicación sincronizada hasta el borne)	No	No	Sí	Sí
Tiempo de filtro y procesado (TWE), mín.			800 µs	80 µs
Tiempo de ciclo (TDP), mín.			1 ms	125 µs; Versión de firmware V2.0.1 o superior
Alarmas/diagnósticos/información de estado				
Función de diagnóstico	Sí	Sí	Sí	
Alarmas				
• Alarma de diagnóstico	Sí	Sí	Sí	Sí
• Alarma de límite	No	Sí	Sí; Dos límites superiores y dos límites inferiores cada uno	Sí; Dos límites superiores y dos límites inferiores cada uno

Datos técnicos (continuación)

Referencia	6ES7134-6GD00-0BA1 ET 200SP, AI 4XI 2-/4-WIRE ST	6ES7134-6TD00-0CA1 ET 200SP, AI 4XI 2-WIRE 4...20MA HART	6ES7134-6HB00-0CA1 ET 200S P AI 2 X U/I 2-, 4-WIRE HF	6ES7134-6HB00-0DA1 ET 200SP AI 2 X U/I 2-, 4-WIRE HS
Avisos de diagnósticos				
• Vigilancia de la tensión de alimentación	Sí	Sí	Sí	
• Rotura de hilo	Sí; con 4 a 20 mA	Sí; por canales	Sí; solo en el rango de medida de 4 mA a 20 mA	Sí; por canal, solo con 4 ... 20 mA
• Cortocircuito	Sí; en modo a 2 hilos: cortocircuito de la alimentación de sensores a masa o de una entrada y la alimentación de sensores	Sí; Por canal, cortocircuito de la alimentación de encoders a masa o de una entrada a la alimentación de encoders	Sí; por canal, con 1 a 5 V o con cortocircuito en la alimentación de sensores	Sí; por canal, con 1 a 5 V o con rangos de medida de intensidad de cortocircuito en alimentación de encoders
• Fallo agrupado	Sí	Sí	Sí	Sí
• Rebase por exceso/por defecto	Sí	Sí; por canales	Sí	Sí
LED señalizador de diagnóstico				
• Vigilancia de la tensión de alimentación (LED PWR)	Sí; LED verde	Sí; LED PWR verde	Sí; LED PWR verde	Sí; LED PWR verde
• Indicador de estado de canal	Sí; LED verde	Sí; LED verde	Sí; LED verde	Sí; LED verde
• para diagnóstico de canales	No	Sí; LED rojo	Sí; LED rojo	Sí; LED rojo
• para diagnóstico de módulo	Sí; LED verde/rojo	Sí; LED DIAG verde/rojo	Sí; LED DIAG verde/rojo	Sí; LED DIAG verde/rojo
Aislamiento galvánico				
Aislamiento galvánico de canales				
• entre los canales y bus de fondo	Sí	Sí	Sí	Sí
Aislamiento				
Aislamiento ensayado con	707 V DC (Type Test)	707 V DC (Type Test)	707 V DC (Type Test)	707 V DC (Type Test)
Normas, homologaciones, certificados				
Apto para funciones de seguridad	No		No	No
Dimensiones				
Ancho	15 mm	15 mm	15 mm	15 mm
Alto	73 mm	73 mm	73 mm	73 mm
Profundidad	58 mm	58 mm	58 mm	58 mm
Pesos				
Peso, aprox.	31 g	31 g	32 g	32 g

Referencia	6ES7134-6JF00-0CA1 ET 200SP, AI 8XRTD/TC 2-WIRE HF	6ES7134-6JD00-0CA1 ET 200SP, AI 4XRTD/TC 2-/3-/4-WIRE HF
Información general		
Designación del tipo de producto	ET 200SP, AI 8x RTD/TC 2-wire HF, UE 1	ET 200SP, AI 4x RTD/TC 2-/3-/4-wire HF, UE 1
Función del producto		
• Datos de I&M	Sí; I&M0 a I&M3	Sí; I&M0 a I&M3
Ingeniería con		
• STEP 7 TIA Portal configurable/integrado desde versión	V13	V12 SP1/V13
• STEP 7 configurable/integrado desde versión	V5.5 / -	V5.5 SP3/V5.5 SP4
• PCS 7 configurable/integrada desde versión		V8.1 SP1
• PROFIBUS, versión GSD/revisión GSD o sup.	GSD revisión 5	GSD revisión 5
• PROFINET, versión GSD/revisión GSD o sup.	GSDML V2.3	GSDML V2.3
Modo de operación		
• Sobremuestreo	No	No
• MSI	No	No
CiR – Configuration in RUN		
Posibilidad de reparametrizar en RUN	Sí	Sí
Calibración posible en RUN	Sí	Sí
Tensión de alimentación		
Tipo de tensión de la alimentación	DC	DC
Valor nominal (DC)	24 V	24 V
Protección contra inversión de polaridad	Sí	Sí

Sistemas de E/SSistemas SIMATIC ET 200 para armario eléctrico
SIMATIC ET 200SP**Módulos de periferia > Módulos de entradas analógicas****Datos técnicos** (continuación)

Referencia	6ES7134-6JF00-0CA1 ET 200SP, AI 8XRTD/TC 2-WIRE HF	6ES7134-6JD00-0CA1 ET 200SP, AI 4XRTD/TC 2-/3-/4-WIRE HF
Entradas analógicas		
Nº de entradas analógicas	8	4
Tensión de entrada admisible para entrada de tensión (límite de destrucción), máx.	30 V	30 V
Intensidad de medida constante para sensores tipo resistencia, típ.	2 mA	0,7 mA; 1,7 mA para sensores Cu10
Tiempo de ciclo (todos los canales), mín.	Suma de los tiempos de conversión básicos y de los tiempos de ejecución adicionales (en función de la parametrización de los canales activados)	Suma de los tiempos de conversión básicos y de los tiempos de ejecución adicionales (en función de la parametrización de los canales activados); para la compensación de cable en conexión de 3 hilos se necesita un ciclo adicional
Unidad técnica ajustable para medición de temperatura	Sí; °C/°F/K	Sí; °C/°F/K
Rangos de entrada (valores nominales), tensiones		
• -1 V a +1 V	Sí; 16 bits incl. signos	Sí; 16 bits incl. signos
• -250 mV a +250 mV	Sí; 16 bits incl. signos	Sí; 16 bits incl. signos
• -50 mV a +50 mV	Sí; 16 bits incl. signos	Sí; 16 bits incl. signos
• -80 mV a +80 mV	Sí; 16 bits incl. signos	Sí; 16 bits incl. signos
Rangos de entrada (valores nominales), termopares		
• Tipo B	Sí; 16 bits incl. signos	Sí; 16 bits incl. signos
• Tipo C	Sí; 16 bits incl. signos	Sí; 16 bits incl. signos
• Tipo E	Sí; 16 bits incl. signos	Sí; 16 bits incl. signos
• Tipo J	Sí; 16 bits incl. signos	Sí; 16 bits incl. signos
• Tipo K	Sí; 16 bits incl. signos	Sí; 16 bits incl. signos
• Tipo L	Sí; 16 bits incl. signos	Sí; 16 bits incl. signos
• Tipo N	Sí; 16 bits incl. signos	Sí; 16 bits incl. signos
• Tipo R	Sí; 16 bits incl. signos	Sí; 16 bits incl. signos
• Tipo S	Sí; 16 bits incl. signos	Sí; 16 bits incl. signos
• Tipo T	Sí; 16 bits incl. signos	Sí; 16 bits incl. signos
• Tipo U	Sí; 16 bits incl. signos	Sí; 16 bits incl. signos
• Tipo TXK/TXK(L) según GOST	Sí; 16 bits incl. signos	Sí; 16 bits incl. signos
Rangos de entrada (valores nominales), termoresistencias		
• Cu 10		Sí; 16 bits incl. signos
• Ni 100	Sí; 16 bits incl. signos	Sí; 16 bits incl. signos
• Ni 1000	Sí; 16 bits incl. signos	Sí; 16 bits incl. signos
• LG-Ni 1000	Sí; 16 bits incl. signos	Sí; 16 bits incl. signos
• Ni 120	Sí; 16 bits incl. signos	Sí; 16 bits incl. signos
• Ni 200	Sí; 16 bits incl. signos	Sí; 16 bits incl. signos
• Ni 500	Sí; 16 bits incl. signos	Sí; 16 bits incl. signos
• Pt 100	Sí; 16 bits incl. signos	Sí; 16 bits incl. signos
• Pt 1000	Sí; 16 bits incl. signos	Sí; 16 bits incl. signos
• Pt 200	Sí; 16 bits incl. signos	Sí; 16 bits incl. signos
• Pt 500	Sí; 16 bits incl. signos	Sí; 16 bits incl. signos
Rangos de entrada (valores nominales), resistencias		
• 0 a 150 ohmios	Sí; 15 bits	Sí; 15 bits
• 0 a 300 ohmios	Sí; 15 bits	Sí; 15 bits
• 0 a 600 ohmios	Sí; 15 bits	Sí; 15 bits
• 0 a 3000 ohmios	Sí; 15 bits	Sí; 15 bits
• 0 a 6000 ohmios	Sí; 15 bits	Sí; 15 bits
• PTC	Sí; 15 bits	Sí; 15 bits
Termopar (TC)		
Compensación de temperatura		
- parametrizable	Sí	Sí
Longitud del cable		
• apantallado, máx.	200 m; 50 m en termopares	200 m; 50 m en termopares

Datos técnicos (continuación)

Referencia	6ES7134-6JF00-0CA1 ET 200SP, AI 8XRTD/TC 2-WIRE HF	6ES7134-6JD00-0CA1 ET 200SP, AI 4XRTD/TC 2-/3-/4-WIRE HF
Formación de valor analógico para entradas		
Tiempo de integración y conversión/resolución por canal		
• Resolución con rango de rebase (bits incl. signo), máx.	16 bit	16 bit
• Tiempo de integración parametrizable	Sí	Sí
• Tiempo de conversión básico con tiempo de integración incluido (ms)		
- Tiempo adicional de procesamiento para control de rotura de hilo	2 ms; en las áreas de termómetros de resistencia, resistencias y termopares	2 ms; en las áreas de termómetros de resistencia, resistencias y termopares
- Control adicional de rotura de hilo del cable de alimentación		2 ms; para transmisores a 3/4 hilos (termómetro de resistencia y resistencia)
• Supresión de perturbaciones de tensión para frecuencia perturbadora f1 en Hz	16,6 / 50 / 60 Hz	16,6 / 50 / 60 Hz
• Tiempo de conversión (por canal)	180 / 60 / 50 ms	180 / 60 / 50 ms
Filtrado de valores medidos		
• Número de niveles de filtrado	4; ninguno; x4 /x8 /x16	4; ninguno; x4 /x8 /x16
• parametrizable	Sí	Sí
Sensor		
Conexión de los sensores		
• para medición de tensión	Sí	Sí
• para medición de resistencia con conexión a 2 hilos	Sí	Sí
• para medición de resistencia con conexión a 3 hilos	No	Sí
• para medición de resistencia con conexión a 4 hilos	No	Sí
Error/precisiones		
Límite de error básico (límite de error práctico a 25 °C)		
• Tensión, referida al rango de entrada, (+/-)	0,05 %	0,05 %
• Resistencia, referida al rango de entrada, (+/-)	0,05 %	0,05 %
Supresión de tensiones perturbadoras para (f1 +/- 1%), f1 = frecuencia perturbadora		
• Perturbación en modo serie (pico de la perturbación < valor nominal del rango de entrada), min.	70 dB	70 dB
• Tensión en modo común, máx.	10 V	10 V
• Perturbación en modo común, min.	90 dB	90 dB
Modo isócrono		
Modo isócrono (aplicación sincronizada hasta el borne)	No	No
Alarmas/diagnósticos/información de estado		
Función de diagnóstico	Sí	Sí
Alarmas		
• Alarma de diagnóstico	Sí	Sí
• Alarma de límite	Sí; Dos límites superiores y dos límites inferiores cada uno	Sí; Dos límites superiores y dos límites inferiores cada uno
Avisos de diagnósticos		
• Vigilancia de la tensión de alimentación	Sí	Sí
• Rotura de hilo	Sí; por canales	Sí; por canales
• Fallo agrupado	Sí	Sí
• Rebase por exceso/por defecto	Sí; por canales	Sí; por canales
LED señalizador de diagnóstico		
• Vigilancia de la tensión de alimentación (LED PWR)	Sí; LED PWR verde	Sí; LED PWR verde
• Indicador de estado de canal	Sí; LED verde	Sí; LED verde
• para diagnóstico de canales	Sí; LED rojo	Sí; LED rojo
• para diagnóstico de módulo	Sí; LED DIAG verde/rojo	Sí; LED DIAG verde/rojo

Sistemas de E/SSistemas SIMATIC ET 200 para armario eléctrico
SIMATIC ET 200SP**Módulos de periferia > Módulos de entradas analógicas****Datos técnicos** (continuación)

Referencia	6ES7134-6JF00-0CA1 ET 200SP, AI 8XRTD/TC 2-WIRE HF	6ES7134-6JD00-0CA1 ET 200SP, AI 4XRTD/TC 2-/3-/4-WIRE HF
Aislamiento galvánico		
Aislamiento galvánico de canales		
• entre los canales y bus de fondo	Sí	Sí
Aislamiento		
Aislamiento ensayado con	707 V DC (Type Test)	707 V DC (Type Test)
Normas, homologaciones, certificados		
Apto para funciones de seguridad	No	No
Dimensiones		
Ancho	15 mm	15 mm
Alto	73 mm	73 mm
Profundidad	58 mm	58 mm
Pesos		
Peso, aprox.	32 g	30 g

Referencia	6ES7134-6PA01-0BD0 ET 200SP AI ENERGY METER 400VAC ST	6ES7134-6PA20-0BD0 ET 200SP AI ENERGY METER 480VAC ST
Información general		
Designación del tipo de producto	ET 200SP, AI Energy Meter 400 V AC ST, UE 1	ET 200SP, AI Energy Meter 480 V AC ST, UE 1
Función del producto		
• Medición de tensión	Sí	Sí
• Medición de la tensión con transformador al efecto	No	Sí
• Medición de intensidad	Sí	Sí
• Medición de la corriente de fase sin transformador al efecto	No	No
• Medición de la corriente de fase con transformador al efecto	Sí	Sí
• Medición de energía	Sí	Sí
• Medida de frecuencia	Sí	Sí
• Medición de la potencia	Sí	Sí
• Medición de potencia activa	Sí	Sí
• Medición de potencia reactiva	Sí	Sí
• Datos de I&M	Sí; I&M0 a I&M3	Sí; I&M0 a I&M3
• Modo isócrono	No	No
Ingeniería con		
• STEP 7 TIA Portal configurable/integrado desde versión	V13 SP1	V13 SP1
• STEP 7 configurable/integrado desde versión	V5.5 SP4 o sup.	V5.5 SP4 o sup.
• PROFIBUS, versión GSD/revisión GSD o sup.	GSD revisión 5	GSD revisión 5
• PROFINET, versión GSD/revisión GSD o sup.	V2.3	V2.3
Modo de operación		
• Medición cíclica	Sí	Sí
• Medición acíclica	Sí	Sí
• Acceso acíclico a los valores medidos	Sí	Sí
• Juegos de valores medidos fijos	Sí	Sí
• Juegos de valores medidos definibles	No	Sí
CiR – Configuration in RUN		
Posibilidad de reparametrizar en RUN	Sí	Sí
Calibración posible en RUN	No	Sí
Diseño/montaje		
Posición de montaje	Cualquiera	Cualquiera

Datos técnicos (continuación)

Referencia	6ES7134-6PA01-0BD0 ET 200SP AI ENERGY METER 400VAC ST	6ES7134-6PA20-0BD0 ET 200SP AI ENERGY METER 480VAC ST
Tensión de alimentación		
Tipo de alimentación	Alimentación a través del canal de medición de tensión L1	Alimentación a través del canal de medición de tensión L1
Tipo de tensión de la alimentación	100 - 240 V AC	100 - 277 V CA
Rango admisible, límite inferior (AC)	90 V	90 V
Rango admisible, límite superior (AC)	264 V	293 V
Frecuencia de red		
• Rango admisible, límite inferior	47 Hz	47 Hz
• Rango admisible, límite superior	63 Hz	63 Hz
Área de direcciones		
Espacio de direcciones por módulo		
• Espacio de direcciones por módulo, máx.	44 byte; 32 bytes de entrada/12 bytes de salida	268 byte; 256 bytes de entrada /12 bytes de salida
Entradas analógicas		
Tiempo de ciclo (todos los canales), tip.	50 ms; Tiempo para la actualización coherente de todos los valores de medición y cálculo (datos cíclicos y acíclicos)	50 ms; Tiempo para la actualización coherente de todos los valores de medición y cálculo (datos cíclicos y acíclicos)
Alarmas/diagnósticos/información de estado		
Alarmas		
• Alarma de diagnóstico	Sí	Sí
• Alarma de límite	No	Sí
• Alarma de proceso	No	Sí; Vigilancia de hasta 16 valores de proceso para detectar rebases de límites inferior y superior
LED señalizador de diagnóstico		
• Vigilancia de la tensión de alimentación (LED PWR)	Sí	Sí
• Indicador de estado de canal	Sí; LED verde	Sí; LED verde
• para diagnóstico de canales	Sí; LED Fn rojo	Sí; LED Fn rojo
• para diagnóstico de módulo	Sí; LED DIAG verde/rojo	Sí; LED DIAG verde/rojo
Funciones integradas		
Funciones de medida		
• Procedimiento de medición de la tensión	TRMS	TRMS
• Procedimiento de medición de la intensidad	TRMS	TRMS
• Tipo de adquisición de medidas	Sin fisuras	Sin fisuras
• Forma de la curva de tensión	Sinusoidal o deformada	Sinusoidal o deformada
• Búfer de magnitudes medibles	No	Sí
• Longitud de parámetros	38 byte	74 byte
• Ancho de banda de la adquisición de medidas	2 kHz; Armónicos: 39 / 50 Hz, 32 / 60 Hz	2 kHz; Armónicos: 39 / 50 Hz, 32 / 60 Hz
Modo de funcionamiento para adquisición de medidas		
- Detección automática de la frecuencia de red	No; parametrizable	No; parametrizable
Rango de medida		
- Medida de frecuencia, mín.	45 Hz	45 Hz
- Medida de frecuencia, máx.	65 Hz	65 Hz
Entradas de medida para tensión		
- Tensión de red que se puede medir entre fase y neutro	230 V	277 V
- Tensión de red que se puede medir entre conductores de fase	400 V	480 V
- Tensión de red que se puede medir entre fase y neutro, mín.	90 V	90 V
- Tensión de red que se puede medir entre fase y neutro, máx.	264 V	293 V
- Tensión de red que se puede medir entre los conductores de fase, mín.	155 V	155 V
- Tensión de red que se puede medir entre los conductores de fase, máx.	460 V	508 V
- Categoría de la medición de tensión según IEC 61010-2-030	CAT II; CAT III con nivel de protección garantizado de 1,5 kV	CAT II; CAT III con nivel de protección garantizado de 1,5 kV

Sistemas de E/SSistemas SIMATIC ET 200 para armario eléctrico
SIMATIC ET 200SP**Módulos de periferia > Módulos de entradas analógicas****Datos técnicos** (continuación)

Referencia	6ES7134-6PA01-0BD0 ET 200SP AI ENERGY METER 400VAC ST	6ES7134-6PA20-0BD0 ET 200SP AI ENERGY METER 480VAC ST
Entradas de medida para tensión (continuación)		
- Resistencia interna de conductor de fase y neutro	3,4 MΩ	3,4 MΩ
- Potencia absorbida por fase	20 mW	20 mW
- Inmunidad a impulsos de tensión 1,2/50µs	1 kV	1 kV
Entradas de medida para intensidad		
- Intensidad relativa que se puede medir con AC, mín.	5 %; Referido a la intensidad asignada secundaria; 1 A, 5 A	1 %; referida a la intensidad asignada secundaria 5 A
- Intensidad relativa que se puede medir con AC, máx.	100 %; Referido a la intensidad asignada secundaria; 1 A, 5 A	100 %; referida a la intensidad asignada secundaria 5 A
- Intensidad permanente con AC, máx. admisible	5 A	5 A
- Consumo de potencia aparente por fase con un rango de medida de 5 A	0,6 V·A	0,6 V·A
- Valor asignado para resistencia a intensidad de corta duración limitado a 1 s	100 A	100 A
- Resistencia de entrada, rango de medida 0 a 5 A	25 mΩ; en el borne	25 mΩ; en el borne
- Supresión de cero	Parametrizable: 20 ... 250 mA, por defecto 50 mA	Parametrizable: 2 ... 250 mA, predeterminado: 50 mA
- Capacidad de sobrecarga por impulsos	10 A; Durante 1 minuto	10 A; Durante 1 minuto
Clase de precisión según IEC 61557-12		
- Magnitud medida Tensión	0,5	0,2
- Magnitud medida Intensidad	0,5	0,2
- Magnitud medida Potencia aparente	1	0,5
- Magnitud medida Potencia activa	1	0,5
- Magnitud medida Potencia reactiva	1	1
- Magnitud medida Factor de potencia	0,5	0,5
- Magnitud medida Energía activa	1	0,5
- Magnitud medida Energía reactiva	2	1
- Magnitud medida intensidad por neutro		0,5; calculada
- Magnitud de medida desfase	±1 °; no considerada en la IEC 61557-12	±1 °; no considerada en la IEC 61557-12
- Magnitud medida Frecuencia	0,05	0,05
Aislamiento galvánico		
Aislamiento galvánico de canales		
• entre los canales y bus de fondo	Sí; 3 700 V AC (prueba de tipo) CAT III	Sí; 3 700 V AC (prueba de tipo) CAT III
Aislamiento		
Aislamiento ensayado con	2 300 V AC durante 1 min (prueba de tipo)	2 300 V AC durante 1 min (prueba de tipo)
Condiciones ambientales		
Temperatura ambiente en servicio		
• Montaje horizontal, mín.	0 °C	0 °C
• Montaje horizontal, máx.	60 °C	60 °C
• Montaje vertical, mín.	0 °C	0 °C
• Montaje vertical, máx.	50 °C	50 °C
Dimensiones		
Ancho	20 mm	20 mm
Alto	73 mm	73 mm
Profundidad	58 mm	58 mm
Pesos		
Peso (sin embalaje)	45 g	45 g
Datos para la selección de un transformador de intensidad		
• Potencia de carga del transformador x/1A, mín.	función de la longitud y sección del cable, consultar el manual del producto	función de la longitud y sección del cable, consultar el manual del producto
• Potencia de carga del transformador x/5A, mín.	función de la longitud y sección del cable, consultar el manual del producto	función de la longitud y sección del cable, consultar el manual del producto

Datos de pedido	Referencia	Referencia
<p>Módulos de entradas analógicas</p> <p>Formas de entrega: Además del suministro estándar en embalaje individual, los módulos de periferia y BaseUnits seleccionados también se pueden enviar en paquetes de 10 unidades. Con este paquete de 10 unidades se reduce considerablemente la cantidad de residuos y se ahorra dinero y tiempo para desembalar cada módulo.</p> <p>El pedido incluye siempre la cantidad de módulos necesarios. Con la selección de la referencia se elige también el tipo de embalaje. Por eso, los paquetes de 10 unidades solo se pueden pedir en múltiplos enteros de 10.</p> <p>Módulo de entradas analógicas AI 8xI 2-/4-wire BA, BU tipo A0 o A1, código de color CC01</p> <p>Módulo de entradas analógicas AI 2xU ST, BU tipo A0 o A1, código de color CC00</p> <p>Módulo de entradas analógicas AI 8xU BA, BU tipo A0 o A1, código de color CC02</p> <p>Módulo de entradas analógicas AI 4xU/I 2-wire Standard, BU tipo A0 o A1, código de color CC03, 16 bits, ±0,3%</p> <ul style="list-style-type: none"> • 1 unidad • 10 unidades <p>Módulo de entradas analógicas AI 2xI 2-,4-wire Standard, BU tipo A0 o A1, código de color CC05, 16 bits</p> <p>Módulo de entradas analógicas AI 4xI 2-,4-wire Standard, BU tipo A0 o A1, código de color CC03, 16 bits, ±0,3%</p> <p>Módulo de entradas analógicas AI 4xI 2-wire 4...20mA HART, BU tipo A0 o A1, código de color CC03</p> <p>Módulo de entradas analógicas AI 2xU/I 2-/4-wire High Feature, BU tipo A0 o A1, código de color CC05, 16 bits, ±0,1 %, con aislamiento galvánico por canales, modo isócrono a partir de 1 ms</p> <p>Módulo de entradas analógicas AI 2xU/I 2-/4-wire High Speed, BU tipo A0 o A1, código de color CC00, 16 bits, ±0,3%, modo isócrono a partir de 250 µs, sobre-muestreo a partir de 50 µs</p>	<p>6ES7 134-6GF00-0AA1</p> <p>6ES7134-6FB00-0BA1</p> <p>6ES7 134-6FF00-0AA1</p> <p>6ES7134-6HD00-0BA1 6ES7134-6HD00-2BA1</p> <p>6ES7134-6GB00-0BA1</p> <p>6ES7134-6GD00-0BA1</p> <p>6ES7134-6TD00-0CA1</p> <p>6ES7134-6HB00-0CA1</p> <p>6ES7134-6HB00-0DA1</p>	<p>Módulo de entradas analógicas AI 8xRTD/TC 2-wire High Feature, BU tipo A0 o A1, código de color CC00, 16 bits, ±0,1%, rango de medición escalable</p> <ul style="list-style-type: none"> • 1 unidad • 10 unidades <p>Módulo de entradas analógicas AI 4xRTD/TC 2-,3-,4-wire High Feature, BU tipo A0 o A1, código de color CC00, 16 bits, ±0,1 %, rango de medición escalable</p> <ul style="list-style-type: none"> • 1 unidad • 10 unidades <p>Módulo de entradas analógicas AI Energy Meter Standard AC 400 V, BU tipo D0,</p> <p>Módulo de entradas analógicas AI Energy Meter Standard AC 480 V, BU tipo D0,</p> <p>6ES7134-6JF00-0CA1 6ES7134-6JF00-2CA1</p> <p>6ES7134-6JD00-0CA1 6ES7134-6JD00-2CA1</p> <p>6ES7134-6PA01-0BD0</p> <p>6ES7134-6PA20-0BD0</p> <p>BaseUnits tipo A0 utilizables</p> <p>BU15-P16+A10+2D</p> <p>BU tipo A0; BaseUnit (color claro) con 16 bornes de proceso (1...16) para el módulo y, adicionalmente, 10 bornes AUX puenteados internamente (1 A a 10 A); para iniciar un nuevo grupo de carga (máx. 10 A)</p> <ul style="list-style-type: none"> • 1 unidad • 10 unidades <p>6ES7193-6BP20-0DA0 6ES7193-6BP20-2DA0</p> <p>BU15-P16+A0+2D</p> <p>BU tipo A0; BaseUnit (color claro) con 16 bornes de proceso para el módulo; para iniciar un nuevo grupo de carga (máx. 10 A)</p> <ul style="list-style-type: none"> • 1 unidad • 10 unidades <p>6ES7193-6BP00-0DA0 6ES7193-6BP00-2DA0</p> <p>BU15-P16+A10+2B</p> <p>BU tipo A0; BaseUnit (color oscuro) con 16 bornes de proceso (1...16) para el módulo y, adicionalmente, 10 bornes AUX puenteados internamente (1 A a 10 A); para extender el grupo de carga</p> <ul style="list-style-type: none"> • 1 unidad • 10 unidades <p>6ES7193-6BP20-0BA0 6ES7193-6BP20-2BA0</p> <p>BU15-P16+A0+2B</p> <p>BU tipo A0; BaseUnit (color oscuro) con 16 bornes de proceso para el módulo; para extender el grupo de carga</p> <ul style="list-style-type: none"> • 1 unidad • 10 unidades <p>6ES7193-6BP00-0BA0 6ES7193-6BP00-2BA0</p>

Sistemas de E/S

Sistemas SIMATIC ET 200 para armario eléctrico
SIMATIC ET 200SP

Módulos de periferia > Módulos de entradas analógicas

Datos de pedido	Referencia	Referencia
BaseUnits tipo A1 utilizables (medición de temperatura)		Conexión de pantalla
BU15-P16+A0+12D/T	6ES7193-6BP40-0DA1	5 contactos de pantalla y 5 bornes de pantalla
BU tipo A1; BaseUnit (color claro) con 16 bornes de proceso (1...16) para el módulo y, adicionalmente, sendos 2x5 bornes adicionales (1 B a 5 B y 1 C a 5 C); puenteados internamente; para iniciar un nuevo grupo de carga (máx. 10 A)		Etiquetas de identificación por color
BU15-P16+A0+2D/T	6ES7193-6BP00-0DA1	Código de color CC00, para 16 bornes de proceso, para BU tipo A0, A1, gris (bornes 1 a 8), rojo (bornes 9 a 16); 10 unidades
BU tipo A1; BaseUnit (color claro) con 16 bornes de proceso para el módulo; para iniciar un nuevo grupo de carga (máx. 10 A)		6ES7193-6CP00-2MA0
BU15-P16+A0+12B/T	6ES7193-6BP40-0BA1	Código de color CC01, para 16 bornes de proceso, para BU tipo A0, A1, gris (bornes 1 a 8), rojo (bornes 9 a 16); 10 unidades
BU tipo A1; BaseUnit (color oscuro) con 16 bornes de proceso (1...16) para el módulo y, adicionalmente, sendos 2x5 bornes adicionales (1 B a 5 B y 1 C a 5 C); puenteados internamente; para extender el grupo de carga		6ES7193-6CP01-2MA0
BU15-P16+A0+2B/T	6ES7193-6BP00-0BA1	Código de color CC02, para 16 bornes de proceso, para BU tipo A0, A1, gris (bornes 1 a 8), azul (bornes 9 a 16); 10 unidades
BU tipo A1; BaseUnit (color oscuro) con 16 bornes de proceso para el módulo; para extender el grupo de carga		6ES7193-6CP02-2MA0
BaseUnit tipo D0 utilizables		Código de color CC03, para 16 bornes de proceso, para BU tipo A0, A1, gris (bornes 1 a 8), rojo (bornes 9 a 12), gris (bornes 13 a 16); 10 unidades
BU20-P12+A0+0B	6ES7193-6BP00-0BD0	6ES7193-6CP03-2MA0
BU tipo D0; BaseUnit con 12 bornes de inserción directa, sin bornes AUX, puenteados hacia la izquierda		Código de color CC05, para 16 bornes de proceso, para BU tipo A0, A1, gris (bornes 1 a 12), rojo (bornes 13 a 14), azul (bornes 15 a 16); 10 unidades
Accesorios		6ES7193-6CP05-2MA0
Etiqueta de identificación por referencia	6ES7193-6LF30-0AW0	Código de color CC71, para 10 bornes AUX, para BU tipo A0, amarillo-verde (bornes 1 A a 10 A); 10 unidades
10 esteras con 16 etiquetas cada una, para impresoras de tarjetas por transferencia térmica o plotters		6ES7193-6CP71-2AA0
Tiras rotulables		Código de color CC72, para 10 bornes AUX, para BU tipo A0, rojo (bornes 1 A a 10 A); 10 unidades
500 tiras rotulables en rollo, gris claro, para impresoras de transferencia térmica de rodillo	6ES7193-6LR10-0AA0	6ES7193-6CP72-2AA0
500 tiras rotulables en rollo, amarillo, para impresoras de transferencia térmica de rodillo	6ES7193-6LR10-0AG0	
1000 tiras rotulables DIN A4, gris claro, cartón, perforadas, para impresoras láser	6ES7193-6LA10-0AA0	
1000 tiras rotulables DIN A4, amarillo, cartón, perforadas, para impresoras láser	6ES7193-6LA10-0AG0	
Tapa de BU		Código de color CC74, para 2x5 bornes adicionales, para BU tipo A1, rojo (bornes 1B a 5B), azul (bornes 1C a 5C); 10 unidades
para cubrir los slots no poblados (huecos); 5 unidades		6ES7193-6CP74-2AA0
• 15 mm de ancho	6ES7133-6CV15-1AM0	
• 20 mm de ancho	6ES7133-6CV20-1AM0	

Sinopsis



- Módulos de salidas analógicas (AQ) de 2 y 4 canales
- Además del suministro estándar en embalaje individual, los módulos de periferia y BaseUnits seleccionados también se pueden enviar en paquetes de 10 unidades. Con este paquete de 10 unidades se reduce considerablemente la cantidad de residuos y se ahorra dinero y tiempo para desembalar cada módulo.

Para los distintos requisitos, los módulos de salidas analógicas ofrecen:

- Clases de función Standard, High-Feature y High-Speed
- BaseUnits para conexión monofilar o multifilar con codificación automático del slot
- Formación de grupos de carga individuales e integrados en el sistema con barras de distribución de potencial autoinstalables (con ET 200SP ya no es necesario un módulo de potencia especial)
- Posibilidad de conectar actuadores de intensidad y tensión

Sinopsis de módulos de salidas analógicas

Módulo de salidas analógicas UE	Referencia	Código CC	Tipo de BU
AQ 2 x U ST	6ES7135-6FB00-0BA1	CC00	A0, A1
AQ 2 x I ST	6ES7135-6GB00-0BA1	CC00	A0, A1
AQ 4 x U/I ST	6ES7135-6HD00-0BA1	CC00	A0, A1
AQ 2 x U/I HF	6ES7135-6HB00-0CA1	CC00	A0, A1
AQ 2 x U/I HS	6ES7135-6HB00-0DA1	CC00	A0, A1

con dos modos de funcionamiento

- salida AQ rápida e isócrona
- sobremuestreo

- Rotulación frontal de los módulos, de gran claridad
- LED indicadores de diagnóstico, estado, tensión de alimentación y error
- Placa de características de lectura electrónica y descripción no volátil (datos I&M de 0 a 3)
- Parcialmente con funciones avanzadas y modos de funcionamiento adicionales
 - Modo "Sobremuestreo" (emisión múltiple y equidistante de un valor analógico dentro de un ciclo PN y, por consiguiente, emisión precisa en el tiempo de un valor analógico o una secuencia de valores analógicos)
 - Modo isócrono (emisión simultánea y equidistante de valores analógicos)
 - Emisión de valores de sustitución en caso de interrupciones de la comunicación (desconectar, aplicar un valor sustitutivo ajustable o mantener el último valor)
 - Calibración en tiempo de ejecución
 - Reparametrización durante el funcionamiento
 - Actualización de firmware
 - Diagnóstico de rotura de hilo, cortocircuito, rebase por exceso/defecto
 - Estado del valor (información binaria opcional sobre la validez del valor analógico en la imagen del proceso)
 - Compatibilidad con el perfil PROFIenergy
- Accesorios opcionales
 - Tiras rotulables (lámina o cartón)
 - Etiqueta de identificación por referencia
 - Etiqueta de identificación por color con código CC específico del módulo
 - Clip de pantalla

TIA Selection Tool ofrece una comparativa rápida y comprensible de las funciones de los distintos módulos AQ.

Sistemas de E/SSistemas SIMATIC ET 200 para armario eléctrico
SIMATIC ET 200SP**Módulos de periferia > Módulos de salidas analógicas****Sinopsis** (continuación)Sinopsis de BaseUnits

BaseUnit	UE	Referencia	Códigos CC para bornes de proceso	Códigos CC para bornes AUX
BU tipo A0 • nuevo grupo de carga (claro) • 16 bornes de proceso • con 10 bornes AUX	1	6ES7193-6BP20-0DA0	CC01 a CC05	CC71 a CC73
BU tipo A0 • nuevo grupo de carga (claro) • 16 bornes de proceso • con 10 bornes AUX	10	6ES7193-6BP20-2DA0	CC01 a CC05	CC71 a CC73
BU tipo A0 • nuevo grupo de carga (claro) • 16 bornes de proceso • sin bornes AUX	1	6ES7193-6BP00-0DA0	CC01 a CC05	--
BU tipo A0 • nuevo grupo de carga (claro) • 16 bornes de proceso • sin bornes AUX	10	6ES7193-6BP00-2DA0	CC01 a CC05	--
BU tipo A0 • transmisión del grupo de carga (oscuro) • 16 bornes de proceso • con 10 bornes AUX	1	6ES7193-6BP20-0BA0	CC01 a CC05	CC71 a CC73
BU tipo A0 • transmisión del grupo de carga (oscuro) • 16 bornes de proceso • con 10 bornes AUX	10	6ES7193-6BP20-2BA0	CC01 a CC05	CC71 a CC73
BU tipo A0 • transmisión del grupo de carga (oscuro) • 16 bornes de proceso • sin bornes AUX	1	6ES7193-6BP00-0BA0	CC01 a CC05	--
BU tipo A0 • transmisión del grupo de carga (oscuro) • 16 bornes de proceso • sin bornes AUX	10	6ES7193-6BP00-2BA0	CC01 a CC05	--
BU tipo A1 • nuevo grupo de carga (claro) • con sensor de temperatura • 16 bornes de proceso • con 2x5 bornes adicionales	1	6ES7193-6BP40-0DA1	CC01 a CC05	CC74
BU tipo A1 • nuevo grupo de carga (claro) • con sensor de temperatura • 16 bornes de proceso • sin 2x5 bornes adicionales	1	6ES7193-6BP00-0DA1	CC01 a CC05	--
BU tipo A1 • transmisión del grupo de carga (oscuro) • con sensor de temperatura • 16 bornes de proceso • con 2x5 bornes adicionales	1	6ES7193-6BP40-0BA1	CC01 a CC05	CC74
BU tipo A1 • transmisión del grupo de carga (oscuro) • con sensor de temperatura • 16 bornes de proceso • sin 2x5 bornes adicionales	1	6ES7193-6BP00-0BA1	CC01 a CC05	--

Datos técnicos

Referencia	6ES7135-6FB00-0BA1	6ES7135-6GB00-0BA1	6ES7135-6HD00-0BA1	6ES7135-6HB00-0DA1	6ES7135-6HB00-0CA1
	ET 200SP, AQ 2XU STANDARD, 1 UE	ET 200SP, AQ 2XI STANDARD, 1 UE	ET 200SP, AQ 4XU/I ST	ET 200SP, AQ 2 X U/I HIGH SPEED	ET 200SP, AQ 2 X U/I HIGH FEATURE
Información general					
Designación del tipo de producto	ET 200SP, AQ 2xU Standard	ET 200SP, AQ 2xI Standard	ET 200SP, AQ 4xU/I Standard	ET 200SP, AQ 2xU/I High Speed	AQ 2xU/I HF
Función del producto					
• Datos de I&M	Sí; I&M0 a I&M3	Sí; I&M0 a I&M3	Sí; I&M0 a I&M3	Sí; I&M0 a I&M3	Sí; I&M0 a I&M3
• Rango de salida escalable	No	No	No	No	No
Ingeniería con					
• STEP 7 TIA Portal configurable/integrado desde versión	V13 SP1/-	V13 SP1/-	V11 SP2/V13	V13 SP1	V13/V13
• STEP 7 configurable/integrado desde versión	V5.5 SP3/-	V5.5 SP3/-	V5.5 SP3/-	V5.5 SP3/-	V5.5 SP3/-
• PCS 7 configurable/integrada desde versión			V8.1 SP1		V8.1 SP1
• PROFIBUS, versión GSD/revisión GSD o sup.	GSD revisión 5	GSD revisión 5	GSD revisión 5	GSD revisión 5	GSD revisión 5
• PROFINET, versión GSD/revisión GSD o sup.	GSDML V2.3	GSDML V2.3	GSDML V2.3	GSDML V2.3	GSDML V2.3
Modo de operación					
• Sobremuestreo	No	No	No	Sí; 2 canales por módulo	No
• MSO	No	No	No	No	No
CiR – Configuration in RUN					
Posibilidad de reparametrizar en RUN	Sí	Sí	Sí	Sí	Sí
Calibración posible en RUN	No	No	No	Sí	Sí
Tensión de alimentación					
Tipo de tensión de la alimentación	DC	DC	DC	DC	DC
Valor nominal (DC)	24 V	24 V	24 V	24 V	24 V
Protección contra inversión de polaridad	Sí	Sí	Sí	Sí	Sí
Salidas analógicas					
Nº de salidas analógicas	2	2	4	2	2
Tiempo de ciclo (todos los canales), mín.	1 ms	1 ms	5 ms	125 µs	750 µs
Salida analógica con sobremuestreo	No	No	No	Sí	Sí
• Valores por ciclo, máx.				16	
• Resolución, mín.				45 µs; (2 canales), 35 µs (1 canal)	
Rangos de salida, tensión					
• 0 a 10 V	Sí; 15 bits		Sí; 15 bits	Sí; 15 bits	Sí; 15 bits
• 1 V a 5 V	Sí; 13 bits		Sí; 13 bits	Sí; 13 bits	Sí; 13 bits
• -5 V a +5 V	Sí; 15 bits incl. signos		Sí; 15 bits incl. signos	Sí; 15 bits incl. signos	Sí; 15 bits incl. signos
• -10 V a +10 V	Sí; 16 bits incl. signos		Sí; 16 bits incl. signos	Sí; 16 bits incl. signos	Sí; 16 bits incl. signos
Rangos de salida, intensidad					
• 0 a 20 mA		Sí; 15 bits	Sí; 15 bits	Sí; 15 bits	Sí; 15 bits
• -20 mA a +20 mA		Sí; 16 bits incl. signos	Sí; 16 bits incl. signos	Sí; 16 bits incl. signos	Sí; 16 bits incl. signos
• 4 mA a 20 mA		Sí; 14 bits	Sí; 14 bits	Sí; 14 bits	Sí; 14 bits
Conexión de actuadores					
• para salida de tensión con conexión a 2 hilos	Sí		Sí	Sí	Sí
• para salida de tensión con conexión a 4 hilos	No		Sí	Sí	Sí
• para salida de corriente con conexión a 2 hilos		Sí	Sí	Sí	Sí
Resistencia de carga (en rango nominal de la salida)					
• con salidas de tensión, mín.	2 kΩ		2 kΩ	2 kΩ	2 kΩ
• con salidas de tensión, carga capacitiva, máx.	1 µF		1 µF	1 µF	1 µF
• con salidas de intensidad, máx.		500 Ω	500 Ω	500 Ω	500 Ω
• con salidas de intensidad, carga inductiva, máx.		1 mH	1 mH	1 mH	1 mH

Sistemas de E/SSistemas SIMATIC ET 200 para armario eléctrico
SIMATIC ET 200SP**Módulos de periferia > Módulos de salidas analógicas****Datos técnicos** (continuación)

Referencia	6ES7135-6FB00-0BA1 ET 200SP, AQ 2XU STANDARD, 1 UE	6ES7135-6GB00-0BA1 ET 200SP, AQ 2XI STANDARD, 1 UE	6ES7135-6HD00-0BA1 ET 200SP, AQ 4XU/I ST	6ES7135-6HB00-0DA1 ET 200SP, AQ 2 X U/I HIGH SPEED	6ES7135-6HB00-0CA1 ET 200SP, AQ 2 X U/I HIGH FEATURE
Longitud del cable • apantallado, máx.	200 m	1 000 m	1 000 m; 200 m para salida de tensión	1 000 m; 200 m para salida de tensión	1 000 m; 200 m para salida de tensión
Formación de valor analógico para salidas					
Tiempo de integración y conversión/resolución por canal • Resolución con rango de rebase (bits incl. signo), máx.	16 bit	16 bit	16 bit	16 bit	16 bit
Tiempo de estabilización • para carga resistiva • para carga capacitiva • para carga inductiva	0,1 ms 1 ms	0,1 ms; valor típ. 0,5 ms	0,1 ms 1 ms 0,5 ms	0,05 ms 0,05 ms; máx. 47 nF y 20 m de longitud del cable 0,05 ms	0,05 ms 0,05 ms; máx. 47 nF y 20 m de longitud del cable 0,05 ms
Error/precisiones					
Límite de error básico (límite de error práctico a 25 °C) • Tensión, referida al rango de salida, (+/-) • Intensidad, referida al rango de salida, (+/-)	0,3 % 0,3 %	0,3 % 0,3 %	0,3 % 0,3 %	0,1 % 0,1 %	0,1 % 0,1 %
Modo isócrono Modo isócrono (aplicación sincronizada hasta el borne) Tiempo de procesado y activado (TWA), mín. Tiempo de ciclo (TDP), mín.	No	No	No	Sí 70 µs 125 µs	Sí 500 µs 750 µs
Alarmas/diagnósticos/información de estado					
Función de diagnóstico	Sí	Sí	Sí	Sí	Sí
Valores de sustitución aplicables	Sí	Sí	Sí	Sí	Sí
Alarmas • Alarma de diagnóstico	Sí	Sí	Sí	Sí	Sí
Avisos de diagnósticos • Vigilancia de la tensión de alimentación • Rotura de hilo • Cortocircuito • Fallo agrupado • Rebase por exceso/por defecto	Sí Sí Sí Sí	Sí Sí Sí Sí	Sí Sí Sí Sí	Sí Sí; por canal, solo con tipo de salida intensidad Sí; por canal, solo con tipo de salida de tensión Sí Sí	Sí Sí; por canal, solo con tipo de salida intensidad Sí; por canal, solo con tipo de salida de tensión Sí Sí
LED señalizador de diagnóstico • Vigilancia de la tensión de alimentación (LED PWR) • Indicador de estado de canal • para diagnóstico de canales • para diagnóstico de módulo	Sí; LED PWR verde Sí; LED verde No Sí; LED DIAG verde/rojo	Sí; LED PWR verde Sí; LED verde No Sí; LED DIAG verde/rojo	Sí; LED PWR verde Sí; LED verde No Sí; LED DIAG verde/rojo	Sí; LED PWR verde Sí; LED verde Sí; LED rojo Sí; LED DIAG verde/rojo	Sí; LED PWR verde Sí; LED verde Sí; LED rojo Sí; LED DIAG verde/rojo
Aislamiento galvánico					
Aislamiento galvánico de canales • entre los canales y bus de fondo	Sí	Sí	Sí	Sí	Sí
Aislamiento Aislamiento ensayado con	707 V DC (Type Test)	707 V DC (Type Test)	707 V DC (Type Test)	707 V DC (Type Test)	707 V DC (Type Test)

Datos técnicos (continuación)

Referencia	6ES7135-6FB00-0BA1 ET 200SP, AQ 2XU STANDARD, 1 UE	6ES7135-6GB00-0BA1 ET 200SP, AQ 2XI STANDARD, 1 UE	6ES7135-6HD00-0BA1 ET 200SP, AQ 4XU/I ST	6ES7135-6HB00-0DA1 ET 200SP, AQ 2 X U/I HIGH SPEED	6ES7135-6HB00-0CA1 ET 200SP, AQ 2 X U/I HIGH FEATURE
Condiciones ambientales					
Temperatura ambiente en servicio					
• Montaje horizontal, mín.	0 °C	0 °C	0 °C	0 °C	0 °C
• Montaje horizontal, máx.	60 °C	60 °C	60 °C; Tener en cuenta el derating	60 °C	60 °C
• Montaje vertical, mín.	0 °C	0 °C	0 °C	0 °C	0 °C
• Montaje vertical, máx.	50 °C	50 °C	50 °C; Tener en cuenta el derating	50 °C	50 °C
Dimensiones					
Ancho	15 mm	15 mm	15 mm	15 mm	15 mm
Alto	73 mm	73 mm	73 mm	73 mm	73 mm
Profundidad	58 mm	58 mm	58 mm	58 mm	58 mm
Pesos					
Peso, aprox.	31 g	31 g	31 g	31 g	31 g

Datos de pedido**Módulos de salidas analógicas**

Módulo de salidas analógicas AQ 2xU Standard, BU tipo A0 o A1, código de color CC00, 16 bits

6ES7135-6FB00-0BA1

Módulo de salidas analógicas AQ 2xl Standard, BU tipo A0 o A1, código de color CC00, 16 bits

6ES7135-6GB00-0BA1

Módulo de salidas analógicas AQ 4xU/I Standard, BU tipo A0 o A1, código de color CC00, 16 bits, ±0,3%

6ES7135-6HD00-0BA1

Módulo de salidas analógicas AQ 2 x U/I High Feature, BU tipo A0 o A1, código de color CC00, 16 bits, ±0,1 %

6ES7135-6HB00-0CA1

Módulo de salidas analógicas AQ 2xU/I High Speed, BU tipo A0 o A1, código de color CC00, 16 bits, ±0,3%

6ES7135-6HB00-0DA1**BaseUnits tipo A0 utilizables**

Formas de entrega:
Además del suministro estándar en embalaje individual, las BaseUnits seleccionadas también se pueden enviar en paquetes de 10 unidades. Con este paquete de 10 unidades se reduce considerablemente la cantidad de residuos y se ahorra dinero y tiempo para desembalar cada módulo.

El pedido incluye siempre la cantidad de módulos necesarios. Con la selección de la referencia se elige también el tipo de embalaje. Por eso, los paquetes de 10 unidades solo se pueden pedir en múltiplos enteros de 10.

BU15-P16+A10+2D

BU tipo A0; BaseUnit (color claro) con 16 bornes de proceso (1...16) para el módulo y, adicionalmente, 10 bornes AUX puenteados internamente (1 A a 10 A); para iniciar un nuevo grupo de carga (máx. 10 A)

- 1 unidad
- 10 unidades

6ES7193-6BP20-0DA0
6ES7193-6BP20-2DA0**BU15-P16+A0+2D**

BU tipo A0; BaseUnit (color claro) con 16 bornes de proceso para el módulo; para iniciar un nuevo grupo de carga (máx. 10 A)

- 1 unidad
- 10 unidades

6ES7193-6BP00-0DA0
6ES7193-6BP00-2DA0**BU15-P16+A10+2B**

BU tipo A0; BaseUnit (color oscuro) con 16 bornes de proceso (1...16) para el módulo y, adicionalmente, 10 bornes AUX puenteados internamente (1 A a 10 A); para extender el grupo de carga

- 1 unidad
- 10 unidades

6ES7193-6BP20-0BA0
6ES7193-6BP20-2BA0**BU15-P16+A0+2B**

BU tipo A0; BaseUnit (color oscuro) con 16 bornes de proceso para el módulo; para extender el grupo de carga

- 1 unidad
- 10 unidades

6ES7193-6BP00-0BA0
6ES7193-6BP00-2BA0

Sistemas de E/SSistemas SIMATIC ET 200 para armario eléctrico
SIMATIC ET 200SP**Módulos de periferia > Módulos de salidas analógicas**

Datos de pedido	Referencia	Referencia
BaseUnits tipo A1 utilizables (medición de temperatura)		Accesorios
BU15-P16+A0+12D/T BU tipo A1; BaseUnit (color claro) con 16 bornes de proceso (1...16) para el módulo y, adicionalmente, sendos 2x5 bornes adicionales (1 B a 5 B y 1 C a 5 C); puenteados internamente; para iniciar un nuevo grupo de carga (máx. 10 A)	6ES7193-6BP40-0DA1	Etiqueta de identificación por referencia 10 esteras con 16 etiquetas cada una, para impresoras de tarjetas por transferencia térmica o plotters 6ES7193-6LF30-0AW0
BU15-P16+A0+2D/T BU tipo A1; BaseUnit (color claro) con 16 bornes de proceso para el módulo; para iniciar un nuevo grupo de carga (máx. 10 A)	6ES7193-6BP00-0DA1	Tiras rotulables 500 tiras rotulables en rollo, gris claro, para impresoras de transferencia térmica de rodillo 6ES7193-6LR10-0AA0 500 tiras rotulables en rollo, amarillo, para impresoras de transferencia térmica de rodillo 6ES7193-6LR10-0AG0 1000 tiras rotulables DIN A4, gris claro, cartón, perforadas, para impresoras láser 6ES7193-6LA10-0AA0 1000 tiras rotulables DIN A4, amarillo, cartón, perforadas, para impresoras láser 6ES7193-6LA10-0AG0
BU15-P16+A0+12B/T BU tipo A1; BaseUnit (color oscuro) con 16 bornes de proceso (1...16) para el módulo y, adicionalmente, sendos 2x5 bornes adicionales (1 B a 5 B y 1 C a 5 C); puenteados internamente; para extender el grupo de carga	6ES7193-6BP40-0BA1	Tapa de BU para cubrir los slots no poblados (huecos); 5 unidades • 15 mm 6ES7133-6CV15-1AM0 • 20 mm 6ES7133-6CV20-1AM0
BU15-P16+A0+2B/T BU tipo A1; BaseUnit (color oscuro) con 16 bornes de proceso para el módulo; para extender el grupo de carga	6ES7193-6BP00-0BA1	Conexión de pantalla 5 contactos de pantalla y 5 bornes de pantalla 6ES7193-6SC00-1AM0
		Etiquetas de identificación por color Código de color CC00, para 16 bornes de proceso, para BU tipo A0, A1, gris (bornes 1 a 8), rojo (bornes 9 a 16); 10 unidades 6ES7193-6CP00-2MA0 Código de color CC71, para 10 bornes AUX, para BU tipo A0, amarillo-verde (bornes 1 A a 10 A); 10 unidades 6ES7193-6CP71-2AA0 Código de color CC72, para 10 bornes AUX, para BU tipo A0, rojo (bornes 1 A a 10 A); 10 unidades 6ES7193-6CP72-2AA0 Código de color CC73, para 10 bornes AUX, para BU tipo A0, azul (bornes 1 A a 10 A); 10 unidades 6ES7193-6CP73-2AA0 Código de color CC74, para 2x5 bornes adicionales, para BU tipo A1, rojo (bornes 1B a 5B), azul (bornes 1C a 5C); 10 unidades 6ES7193-6CP74-2AA0

Sinopsis



- Módulos de entradas digitales de 8 y 16 canales para el ET 200SP
- Enchufable en BaseUnit (BU) tipo A0 con codificación automática
- Indicador LED de error, funcionamiento, tensión de alimentación y estado
- Rotulación frontal de los módulos, de gran claridad
 - Identificación del tipo de módulo y la clase de funcionamiento en texto normal
 - Código matriz bidimensional (referencia y número de serie)
 - Esquema de conexión
 - Codificación por colores del tipo de módulo DI: blanco
 - Versión de hardware y software
 - Código de colores CC para codificación por colores específica de módulo de los potenciales de los bornes de la BU
 - Referencia completa
- Accesorios de rotulación opcionales
 - Tiras rotulables
 - Plaquita de identificación por referencia
- Opcionalmente, identificación por color de los bornes específica de módulo, según el código de color CC
- Conexión de pantalla opcional integrada en el sistema

Nota:

Los productos SIPLUS extreme se basan en productos SIMATIC estándar. Los contenidos aquí enumerados se han tomado de los correspondientes productos estándar. Se complementan con información específica de SIPLUS extreme.

Datos técnicos

Referencia	6AG1131-6BF00-7BA0	6AG1131-6BH00-7BA0
Based on	6ES7131-6BF00-0BA0 SIPLUS ET 200SP DI 8X24VDC ST	6ES7131-6BH00-0BA0 SIPLUS ET 200SP DI 16X24VDC ST
Condiciones ambientales		
Temperatura ambiente en servicio		
• Montaje horizontal, mín.	-40 °C; = Tmín; Startup @ -25 °C	-40 °C; = Tmín; Startup @ -25 °C
• Montaje horizontal, máx.	70 °C; = Tmáx; > +60 °C Cantidad de entradas atacables simultáneamente: máx. 6	70 °C; = Tmáx; > +60 °C Cantidad de entradas atacables simultáneamente: máx. 4
• Montaje vertical, mín.	-40 °C; = Tmín; Startup @ -25 °C	-40 °C; = Tmín; Startup @ -25 °C
• Montaje vertical, máx.	50 °C; = Tmáx	50 °C; = Tmáx
Condiciones ambientales aumentadas		
• Referida a temperatura ambiente-presión atmosférica-altitud de instalación	Tmín ... Tmáx a 1080 hPa ... 795 hPa (-1000 m ... +2000 m) // Tmín ... (Tmáx - 10 K) a 795 hPa ... 658 hPa (+2000 m ... +3500 m) // Tmín ... (Tmáx - 20 K) a 658 hPa ... 540 hPa (+3500 m ... +5000 m)	Tmín ... Tmáx a 1080 hPa ... 795 hPa (-1000 m ... +2000 m) // Tmín ... (Tmáx - 10 K) a 795 hPa ... 658 hPa (+2000 m ... +3500 m) // Tmín ... (Tmáx - 20 K) a 658 hPa ... 540 hPa (+3500 m ... +5000 m)
Humedad relativa del aire		
- Con condensación, ensayado según IEC 60068-2-38, máx.	100 %; HR incl. condensación/congelación (sin puesta en marcha si hay condensación)	100 %; HR incl. condensación/congelación (sin puesta en marcha si hay condensación)
Resistencia		
- a sustancias biológicamente activas/conforme con EN 60721-3-3	Sí	Sí
- a sustancias químicamente activas/conforme con EN 60721-3-3	Sí; clase 3C4 (HR < 75 %) incl. niebla salina según EN 60068-2-52 (grado de severidad 3). ¡Las tapas de conectores suministradas deben permanecer en las interfaces no utilizadas durante el servicio!	Sí; clase 3C4 (HR < 75 %) incl. niebla salina según EN 60068-2-52 (grado de severidad 3). ¡Las tapas de conectores suministradas deben permanecer en las interfaces no utilizadas durante el servicio!
- a sustancias mecánicamente activas/conforme con EN 60721-3-3	Sí; clase 3S4 incl. arena, polvo. ¡Las cubiertas de conectores suministradas deben permanecer en las interfaces no utilizadas durante el servicio!	Sí; clase 3S4 incl. arena, polvo. ¡Las cubiertas de conectores suministradas deben permanecer en las interfaces no utilizadas durante el servicio!

Sistemas de E/S

Sistemas SIMATIC ET 200 para armario eléctrico
SIMATIC ET 200SP

Módulos de periferia > SIPLUS Módulos de entradas digitales

Datos de pedido	Referencia		Referencia
SIPLUS Módulos de entradas digitales (rango de temperatura ampliado y presencia de atmósfera agresiva) DI 8 x 24 V DC estándar, BU tipo A0, código de color CC01 DI 16 x 24 V DC estándar, BU tipo A0, código de color CC00	6AG1131-6BF00-7BA0 6AG1131-6BH00-7BA0	BU15-P16+A10+2D (rango de temperatura ampliado y presencia de atmósfera agresiva) BU tipo A0; BaseUnit (color claro) con 16 bornes de proceso (1...16) para el módulo y, adicionalmente, 10 bornes AUX puenteados internamente (1 A a 10 A); para iniciar un nuevo grupo de carga (máx. 10 A)	6AG1193-6BP20-7DA0
SIPLUS BaseUnits utilizables BU15-P16+A0+2D (rango de temperatura ampliado y presencia de atmósfera agresiva) BU tipo A0; BaseUnit (color claro) con 16 bornes de proceso para el módulo; para iniciar un nuevo grupo de carga (máx. 10 A)	6AG1193-6BP00-7DA0	BU15-P16+A10+2B (rango de temperatura ampliado y presencia de atmósfera agresiva) BU tipo A0; BaseUnit (color oscuro) con 16 bornes de proceso (1...16) para el módulo y, adicionalmente, 10 bornes AUX puenteados internamente (1 A a 10 A); para extender el grupo de carga	6AG1193-6BP20-7BA0
BU15-P16+A0+2B (rango de temperatura ampliado y presencia de atmósfera agresiva) BU tipo A0; BaseUnit (color oscuro) con 16 bornes de proceso para el módulo; para extender el grupo de carga	6AG1193-6BP00-7BA0	Accesorios	Ver SIMATIC ET 200SP, módulos de entradas digitales, página 9/23

Sinopsis



- Módulos de salidas digitales (DO) de 4, 8 y 16 canales
- Módulos RO de 4 canales
- BaseUnits para conexión monofilar o multifilar
- Clases de función Basic, Standard, High-Feature, High-Speed y DO/RO de seguridad
- Rotulación frontal de los módulos, de gran claridad
- LED indicadores de diagnóstico, estado y error
- Formación de grupos de carga individuales e integrados en el sistema con barras de distribución de potencial autoinstalables (módulo de potencia no necesario con ET 200SP)
- Placa de características legible electrónicamente (datos I&M)
- Parcialmente con modos de operación adicionales
- Accesorios opcionales:
 - Tiras rotulables
 - Etiqueta de identificación del material
 - Etiqueta de identificación por color con código CC específico del módulo
 - Clip de pantalla

Sinopsis de módulos de salidas digitales

Módulo de salidas digitales	Referencia	Código CC	Tipo de BU	UE
DQ 16 x DC 24 V/0,5 A ST	6AG1132-6BH00-7BA0	CC00	A0	1
DQ 8 x DC 24 V/0,5 A ST	6AG1132-6BF00-7BA0	CC02	A0	1
DQ 8 x DC 24 V/0,5 A HF	6AG1132-6BF00-7CA0	CC02	A0	1
DQ 4 x DC 24 V/2 A ST	6AG1132-6BD20-7BA0	CC02	A0	1
RQ 4 x UC 24 V/2 A CO ST	6AG1132-6GD50-2BA0	CC00	A0	1
RQ 4 x DC 120 V-AC 230 V/5 A NO ST	6AG1132-6HD00-7BB0	CC00	B0	1

Nota:

Los productos SIPLUS extreme se basan en productos SIMATIC estándar. Los contenidos aquí enumerados se han tomado de los correspondientes productos estándar. Se complementan con información específica de SIPLUS extreme.

Sistemas de E/S

Sistemas SIMATIC ET 200 para armario eléctrico
SIMATIC ET 200SP

Módulos de periferia > SIPLUS Módulos de salidas digitales

Datos técnicos

Referencia	6AG1132-6BD20-7BA0	6AG1132-6BF00-7BA0	6AG1132-6BH00-7BA0
Based on	6ES7132-6BD20-0BA0	6ES7132-6BF00-0BA0	6ES7132-6BH00-0BA0
	SIPLUS ET 200SP DO 4X 24VDC/ 2A ST	SIPLUS ET 200SP DQ 8x24VDC/ 0,5A ST	SIPLUS ET 200SP DQ 16x24VDC/ 0,5A ST
Condiciones ambientales			
Temperatura ambiente en servicio			
<ul style="list-style-type: none"> Montaje horizontal, mín. Montaje horizontal, máx. 	-40 °C; = Tmín; Startup @ -25 °C 70 °C; = Tmáx; > +60°C Cantidad de salidas atacables simultáneamente: máx. 2 x 0,25 A o máx. 4 x 0,125 A; intensidad total máx.: 0,5A	-40 °C; = Tmín; Startup @ -25 °C 70 °C; = Tmáx; > +60 °C intensidad total máx.: 1,0A	-40 °C; = Tmín; Startup @ -25 °C 70 °C; = Tmáx; > +60 °C intensidad total máx.: 1,0A
<ul style="list-style-type: none"> Montaje vertical, mín. Montaje vertical, máx. 	-40 °C; = Tmín; Startup @ -25 °C 50 °C; = Tmáx	-40 °C; = Tmín; Startup @ -25 °C 50 °C; = Tmáx	-40 °C; = Tmín; Startup @ -25 °C 50 °C; = Tmáx
Condiciones ambientales aumentadas			
<ul style="list-style-type: none"> Referida a temperatura ambiente-presión atmosférica-altitud de instalación 	Tmín ... Tmáx a 1080 hPa ... 795 hPa (-1000 m ... +2000 m) // Tmín ... (Tmáx - 10 K) a 795 hPa ... 658 hPa (+2000 m ... +3500 m) // Tmín ... (Tmáx - 20 K) a 658 hPa ... 540 hPa (+3500 m ... +5000 m)	Tmín ... Tmáx a 1080 hPa ... 795 hPa (-1000 m ... +2000 m) // Tmín ... (Tmáx - 10 K) a 795 hPa ... 658 hPa (+2000 m ... +3500 m) // Tmín ... (Tmáx - 20 K) a 658 hPa ... 540 hPa (+3500 m ... +5000 m)	Tmín ... Tmáx a 1080 hPa ... 795 hPa (-1000 m ... +2000 m) // Tmín ... (Tmáx - 10 K) a 795 hPa ... 658 hPa (+2000 m ... +3500 m) // Tmín ... (Tmáx - 20 K) a 658 hPa ... 540 hPa (+3500 m ... +5000 m)
Humedad relativa del aire			
<ul style="list-style-type: none"> Con condensación, ensayado según IEC 60068-2-38, máx. 	100 %; HR incl. condensación/ congelación (sin puesta en marcha si hay condensación)	100 %; HR incl. condensación/ congelación (sin puesta en marcha si hay condensación)	100 %; HR incl. condensación/ congelación (sin puesta en marcha si hay condensación)
Resistencia			
<ul style="list-style-type: none"> a sustancias biológicamente activas/conforme con EN 60721-3-3 a sustancias químicamente activas/conforme con EN 60721-3-3 a sustancias mecánicamente activas/conforme con EN 60721-3-3 	Sí Sí; clase 3C4 (HR < 75 %) incl. niebla salina según EN 60068-2-52 (grado de severidad 3). ¡Las tapas de conectores suministradas deben permanecer en las interfaces no utilizadas durante el servicio! Sí; clase 3S4 incl. arena, polvo. ¡Las cubiertas de conectores suministradas deben permanecer en las interfaces no utilizadas durante el servicio!	Sí Sí; clase 3C4 (HR < 75 %) incl. niebla salina según EN 60068-2-52 (grado de severidad 3). ¡Las tapas de conectores suministradas deben permanecer en las interfaces no utilizadas durante el servicio! Sí; clase 3S4 incl. arena, polvo. ¡Las cubiertas de conectores suministradas deben permanecer en las interfaces no utilizadas durante el servicio!	Sí Sí; clase 3C4 (HR < 75 %) incl. niebla salina según EN 60068-2-52 (grado de severidad 3). ¡Las tapas de conectores suministradas deben permanecer en las interfaces no utilizadas durante el servicio! Sí; clase 3S4 incl. arena, polvo. ¡Las cubiertas de conectores suministradas deben permanecer en las interfaces no utilizadas durante el servicio!

Datos técnicos (continuación)

Referencia	6AG1132-6BF00-7CA0	6AG1132-6GD50-2BA0	6AG1132-6HD00-7BB1
Based on	6ES7132-6BF00-0CA0 SIPLUS ET 200SP DQ 8X24VDC/0,5A HF	6ES7132-6GD50-0BA0 SIPLUS ET 200SP RQ 4X24VDC/2A CO ST	6ES7132-6HD00-0BB0 SIPLUS ET 200SP RQ 4x120VDC/230VAC/5A
Condiciones ambientales			
Temperatura ambiente en servicio			
<ul style="list-style-type: none"> Montaje horizontal, mín. Montaje horizontal, máx. 	-40 °C; = T _{mín} ; Startup @ -25 °C 70 °C; = T _{máx} ; > +60 °C intensidad total máx.: 1,0A	-40 °C; = T _{mín} ; Startup @ -25 °C 60 °C; = T _{máx}	-40 °C; = T _{mín} 70 °C; = T _{máx} ; ver Derating Based On (p. ej., manual), más T _{máx} >60 °C máx. intensidad permanente 3 A por relé
Condiciones ambientales aumentadas			
<ul style="list-style-type: none"> Referida a temperatura ambiente-presión atmosférica-altitud de instalación 	T _{mín} ... T _{máx} a 1080 hPa ... 795 hPa (-1000 m ... +2000 m) // T _{mín} ... (T _{máx} - 10 K) a 795 hPa ... 658 hPa (+2000 m ... +3500 m) // T _{mín} ... (T _{máx} - 20 K) a 658 hPa ... 540 hPa (+3500 m ... +5000 m)	T _{mín} ... T _{máx} a 1080 hPa ... 795 hPa (-1000 m ... +2000 m)	3 000 m con: T _{mín} ... T _{máx} con 1 080 hPa ... 795 hPa (-1 000 m ... +2 000 m) // T _{mín} ... (T _{máx} - 10 K) con 795 hPa ... 658 hPa (+2 000 m ... +3 500 m)
Humedad relativa del aire			
<ul style="list-style-type: none"> Con condensación, ensayado según IEC 60068-2-38, máx. 	100 %; HR incl. condensación/helada (no poner en marcha si hay condensación); montaje horizontal	100 %; HR incl. condensación/helada (no poner en marcha si hay condensación); montaje horizontal	100 %; HR incl. condensación/helada (no poner en marcha si hay condensación); montaje horizontal
Resistencia			
<ul style="list-style-type: none"> a sustancias biológicamente activas/conforme con EN 60721-3-3 a sustancias químicamente activas/conforme con EN 60721-3-3 a sustancias mecánicamente activas/conforme con EN 60721-3-3 	<p>Si; Clase 3B2, esporas de moho, hongos y esporangios (exceptuando fauna); clase 3B3 por encargo</p> <p>Si; clase 3C4 (HR < 75 %) incl. niebla salina según EN 60068-2-52 (grado de severidad 3). ¡Las tapas de conectores suministradas deben permanecer en las interfaces no utilizadas durante el servicio!</p> <p>Si; clase 3S4 incl. arena, polvo. ¡Las cubiertas de conectores suministradas deben permanecer en las interfaces no utilizadas durante el servicio!</p>	<p>Si; Clase 3B2, esporas de moho, hongos y esporangios (exceptuando fauna); clase 3B3 por encargo</p> <p>Si; clase 3C4 (HR < 75 %) incl. niebla salina según EN 60068-2-52 (grado de severidad 3). ¡Las tapas de conectores suministradas deben permanecer en las interfaces no utilizadas durante el servicio!</p> <p>Si; clase 3S4 incl. arena, polvo. ¡Las cubiertas de conectores suministradas deben permanecer en las interfaces no utilizadas durante el servicio!</p>	<p>Si; Clase 3B2, esporas de moho, hongos y esporangios (exceptuando fauna); clase 3B3 por encargo</p> <p>Si; clase 3C4 (HR < 75 %) incl. niebla salina según EN 60068-2-52 (grado de severidad 3). ¡Las tapas de conectores suministradas deben permanecer en las interfaces no utilizadas durante el servicio!</p> <p>Si; clase 3S4 incl. arena, polvo. ¡Las cubiertas de conectores suministradas deben permanecer en las interfaces no utilizadas durante el servicio!</p>

Sistemas de E/SSistemas SIMATIC ET 200 para armario eléctrico
SIMATIC ET 200SP**Módulos de periferia > SIPLUS Módulos de salidas digitales**

Datos de pedido	Referencia	Referencia
SIPLUS Módulos de salidas digitales (rango de temperatura ampliado y presencia de atmósfera agresiva) Módulo de salidas digitales DQ 4x24VDC/2A Standard, BU tipo A0, código de color CC02 Módulo de salidas digitales DQ 8x24VDC/0,5A Standard, BU tipo A0, código de color CC02 Módulo de salidas digitales DQ 8x24VDC/0,5A High Feature, BU tipo A0, código de color CC02 Módulo de salidas digitales DQ 16x24VDC/0,5A Standard, BU tipo A0, código de color CC00 Módulo de relé RQ CO 4x24VUC/2A Standard, contacto conmutado (change over), BU tipo A0, código de color CC00 Módulo de relé RQ NO 4x120VDC-230VAC/5A Standard, contacto NA (Normally Open), BU tipo B0, código de color CC00	6AG1132-6BD20-7BA0 6AG1132-6BF00-7BA0 6AG1132-6BF00-7CA0 6AG1132-6BH00-7BA0 6AG1132-6GD50-2BA0 6AG1132-6HD00-7BB1	6AG1193-6BP20-7DA0 6AG1193-6BP20-7BA0 6AG1193-6BP20-7BB0
BaseUnits SIPLUS utilizables BU15-P16+A0+2D (rango de temperatura ampliado y presencia de atmósfera agresiva) BU tipo A0; BaseUnit (color claro) con 16 bornes de proceso para el módulo; para iniciar un nuevo grupo de carga (máx. 10 A)	6AG1193-6BP00-7DA0	BU15-P16+A10+2D (rango de temperatura ampliado y presencia de atmósfera agresiva) BU tipo A0; BaseUnit (color claro) con 16 bornes de proceso (1...16) para el módulo y, adicionalmente, 10 bornes AUX puenteados internamente (1 A a 10 A); para iniciar un nuevo grupo de carga (máx. 10 A)
BU15-P16+A0+2B (rango de temperatura ampliado y presencia de atmósfera agresiva) BU tipo A0; BaseUnit (color oscuro) con 16 bornes de proceso para el módulo; para extender el grupo de carga	6AG1193-6BP00-7BA0	BU15-P16+A10+2B (rango de temperatura ampliado y presencia de atmósfera agresiva) BU tipo A0; BaseUnit (color oscuro) con 16 bornes de proceso (1...16) para el módulo y, adicionalmente, 10 bornes AUX puenteados internamente (1 A a 10 A); para extender el grupo de carga
		BU20-P12+A4+0B (rango de temperatura ampliado y presencia de atmósfera agresiva) BU tipo B0; BaseUnit (color oscuro) con 12 bornes de proceso (1...12) para el módulo y, adicionalmente, 4 bornes AUX puenteados internamente (1 A a 4 A); para extender el grupo de carga; 1 unidad
		Accesorios Ver SIMATIC ET 200SP, módulos de salidas digitales, página 9/35

Sinopsis



- Módulos de entradas analógicas (AI) de 2, 4 y 8 canales
- Rangos de medida para intensidad, tensión, termopares, termorresistencias, resistencias y PTC
- BaseUnits para conexión a 2, 3 y 4 hilos
- Clases de función Basic, Standard, High-Feature y High-Speed
- Rotulación frontal de los módulos, de gran claridad
- LED indicadores de diagnóstico, estado y error
- Formación de grupos de carga individuales e integrados en el sistema con barras de distribución de potencial autoinstalables (módulo de potencia no necesario con ET 200SP)
- Placa de características legible electrónicamente (datos I&M)
- Parcialmente con modos de operación adicionales
- Accesorios opcionales:
 - Tiras rotulables
 - Etiqueta de identificación del material
 - Etiqueta de identificación por color con código CC específico del módulo
 - Clip de pantalla

Sinopsis de módulos de entradas analógicas SIPLUS

Módulo de entradas analógicas	Referencia	Código CC	Tipo de BU	UE
AI 4 x U/I 2-wire ST	6AG1134-6HD00-7BA1	CC03	A0, A1	1
AI 4 x I 2-/4-wire ST	6AG1134-6GD00-7BA1	CC03	A0, A1	1
AI 4 x I 2-wire 4...20 mA HART	6AG1134-6TD00-2CA1	CC03	A0, A1	1
AI 2 x U/I de 2 y 4 hilos HF	6AG1134-6HB00-2CA1	CC05	A0, A1	1
AI 2xU/I 2-/4-wire HS con dos modos de operación • entrada AI rápida e isócrona • sobremuestreo	6AG1134-6HB00-2DA1	CC00	A0, A1	1
AI 8 x RTD/TC 2-wire HF	6AG1134-6JF00-2CA1	CC00	A0, A1	1
AI 4 x RTD/TC 2-/3-/4-wire HF	6AG1134-6JD00-2CA1	CC00	A0, A1	1
AI Energy Meter AC 400 V ST	6AG1134-6PA00-7BD0	--	D0	1

Nota:

Los productos SIPLUS extreme se basan en productos SIMATIC estándar. Los contenidos aquí enumerados se han tomado de los correspondientes productos estándar. Se complementan con información específica de SIPLUS extreme.

Sistemas de E/S

Sistemas SIMATIC ET 200 para armario eléctrico
SIMATIC ET 200SP

Módulos de periferia > SIPLUS Módulos de entradas analógicas

Datos técnicos

Referencia	6AG1134-6HD00-7BA1	6AG1134-6GD00-7BA1	6AG1134-6TD00-2CA1
Based on	6ES7134-6HD00-0BA1 SIPLUS ET 200SP AI 4XU/I 2-WIRE ST	6ES7134-6GD00-0BA1 SIPLUS ET 200SP AI 4XI 2-/4-WIRE ST	6ES7134-6TD00-0CA1 SIPLUS ET 200SP AI 4XI 2-WIRE 4...20MA H
Condiciones ambientales			
Temperatura ambiente en servicio			
• Montaje horizontal, mín.	-40 °C; = Tmín; Startup @ -25 °C	-40 °C; = Tmín; Startup @ -25 °C	-40 °C; = Tmín; Startup @ -25 °C
• Montaje horizontal, máx.	70 °C; = Tmáx; > 60 °C máx. 1x +/- 20mA o 4x +/- 10V admisible	70 °C; = Tmáx; > 60 °C máx. 1x +/- 20mA admisible	60 °C
• Montaje vertical, mín.	-40 °C; = Tmín; Startup @ -25 °C	-40 °C; = Tmín; Startup @ -25 °C	-40 °C; = Tmín; Startup @ -25 °C
• Montaje vertical, máx.	50 °C; = Tmáx	50 °C; = Tmáx	50 °C
Condiciones ambientales aumentadas			
• Referida a temperatura ambiente-presión atmosférica-altitud de instalación			Tmín ... Tmáx a 1080 hPa ... 795 hPa (-1000 m ... +2000 m) // Tmín ... (Tmáx - 10 K) a 795 hPa ... 658 hPa (+2000 m ... +3500 m) // Tmín ... (Tmáx - 20 K) a 658 hPa ... 540 hPa (+3500 m ... +5000 m)
Humedad relativa del aire			
- Con condensación, ensayado según IEC 60068-2-38, máx.	100 %; HR incl. condensación/ congelación (sin puesta en marcha si hay condensación)	100 %; HR incl. condensación/ congelación (sin puesta en marcha si hay condensación)	100 %; HR incl. condensación/ congelación (sin puesta en marcha si hay condensación)
Resistencia			
- a sustancias biológicamente activas/conforme con EN 60721-3-3	Sí	Sí	Sí
- a sustancias químicamente activas/conforme con EN 60721-3-3	Sí; clase 3C4 (HR < 75 %) incl. niebla salina según EN 60068-2-52 (grado de severidad 3). ¡Las tapas de conectores suministradas deben permanecer en las interfaces no utilizadas durante el servicio!	Sí; clase 3C4 (HR < 75 %) incl. niebla salina según EN 60068-2-52 (grado de severidad 3). ¡Las tapas de conectores suministradas deben permanecer en las interfaces no utilizadas durante el servicio!	Sí; clase 3C4 (HR < 75 %) incl. niebla salina según EN 60068-2-52 (grado de severidad 3). ¡Las tapas de conectores suministradas deben permanecer en las interfaces no utilizadas durante el servicio!
- a sustancias mecánicamente activas/conforme con EN 60721-3-3	Sí; clase 3S4 incl. arena, polvo. ¡Las cubiertas de conectores suministradas deben permanecer en las interfaces no utilizadas durante el servicio!	Sí; clase 3S4 incl. arena, polvo. ¡Las cubiertas de conectores suministradas deben permanecer en las interfaces no utilizadas durante el servicio!	Sí; clase 3S4 incl. arena, polvo. ¡Las cubiertas de conectores suministradas deben permanecer en las interfaces no utilizadas durante el servicio!

Referencia	6AG1134-6HB00-2CA1	6AG1134-6HB00-2DA1	6AG1134-6JF00-2CA1	6AG1134-6JD00-2CA1
Based on	6ES7134-6HB00-0CA1 SIPLUS ET 200SP AI 2 X U/I 2-, 4-WIRE	6ES7134-6HB00-0DA1 SIPLUS ET 200SP AI 2 X U/I 2-, 4-WIRE HS	6ES7134-6JF00-0CA1 SIPLUS ET 200SP AI 8XRTD/TC 2-WIRE	6ES7134-6JD00-0CA1 SIPLUS ET 200SP AI 4XRTD/TC HF
Condiciones ambientales				
Temperatura ambiente en servicio				
• Montaje horizontal, mín.	-40 °C; = Tmín; Startup @ -25 °C	-40 °C; = Tmín; Startup @ -25 °C	-40 °C; = Tmín; Startup @ -25 °C	-40 °C; = Tmín; Startup @ -25 °C
• Montaje horizontal, máx.	60 °C; = Tmáx	60 °C; = Tmáx	60 °C	60 °C; = Tmáx
• Montaje vertical, mín.			-40 °C; = Tmín; Startup @ -25 °C	-40 °C; = Tmín; Startup @ -25 °C
• Montaje vertical, máx.			50 °C	50 °C; = Tmáx
Condiciones ambientales aumentadas				
• Referida a temperatura ambiente-presión atmosférica-altitud de instalación	Tmín ... Tmáx a 1080 hPa ... 795 hPa (-1000 m ... +2000 m) // Tmín ... (Tmáx - 10 K) a 795 hPa ... 658 hPa (+2000 m ... +3500 m) // Tmín ... (Tmáx - 20 K) a 658 hPa ... 540 hPa (+3500 m ... +5000 m)	Tmín ... Tmáx a 1080 hPa ... 795 hPa (-1000 m ... +2000 m) // Tmín ... (Tmáx - 10 K) a 795 hPa ... 658 hPa (+2000 m ... +3500 m) // Tmín ... (Tmáx - 20 K) a 658 hPa ... 540 hPa (+3500 m ... +5000 m)	Tmín ... Tmáx a 1080 hPa ... 795 hPa (-1000 m ... +2000 m) // Tmín ... (Tmáx - 10 K) a 795 hPa ... 658 hPa (+2000 m ... +3500 m) // Tmín ... (Tmáx - 20 K) a 658 hPa ... 540 hPa (+3500 m ... +5000 m)	

Datos técnicos (continuación)

Referencia	6AG1134-6HB00-2CA1	6AG1134-6HB00-2DA1	6AG1134-6JF00-2CA1	6AG1134-6JD00-2CA1
Based on	6ES7134-6HB00-0CA1 SIPLUS ET 200SP AI 2 X U/I 2-, 4-WIRE	6ES7134-6HB00-0DA1 SIPLUS ET 200SP AI 2 X U/I 2-, 4-WIRE HS	6ES7134-6JF00-0CA1 SIPLUS ET 200SP AI 8XRTD/TC 2-WIRE	6ES7134-6JD00-0CA1 SIPLUS ET 200SP AI 4XRTD/TC HF
Humedad relativa del aire				
- Con condensación, ensayado según IEC 60068-2-38, máx.	100 %; HR incl. condensación/helada (no poner en marcha si hay condensación); montaje horizontal	100 %; HR incl. condensación/helada (no poner en marcha si hay condensación); montaje horizontal	100 %; HR incl. condensación/congelación (sin puesta en marcha si hay condensación)	100 %; HR incl. condensación/congelación (sin puesta en marcha si hay condensación)
Resistencia				
- a sustancias biológicamente activas/conforme con EN 60721-3-3	Sí	Sí	Sí	Sí
- a sustancias químicamente activas/conforme con EN 60721-3-3	Sí; clase 3C4 (HR < 75 %) incl. niebla salina según EN 60068-2-52 (grado de severidad 3). ¡Las tapas de conectores suministradas deben permanecer en las interfaces no utilizadas durante el servicio!	Sí; clase 3C4 (HR < 75 %) incl. niebla salina según EN 60068-2-52 (grado de severidad 3). ¡Las tapas de conectores suministradas deben permanecer en las interfaces no utilizadas durante el servicio!	Sí; clase 3C4 (HR < 75 %) incl. niebla salina según EN 60068-2-52 (grado de severidad 3). ¡Las tapas de conectores suministradas deben permanecer en las interfaces no utilizadas durante el servicio!	Sí; clase 3C4 (HR < 75 %) incl. niebla salina según EN 60068-2-52 (grado de severidad 3). ¡Las tapas de conectores suministradas deben permanecer en las interfaces no utilizadas durante el servicio!
- a sustancias mecánicamente activas/conforme con EN 60721-3-3	Sí; clase 3S4 incl. arena, polvo. ¡Las cubiertas de conectores suministradas deben permanecer en las interfaces no utilizadas durante el servicio!	Sí; clase 3S4 incl. arena, polvo. ¡Las cubiertas de conectores suministradas deben permanecer en las interfaces no utilizadas durante el servicio!	Sí; clase 3S4 incl. arena, polvo. ¡Las cubiertas de conectores suministradas deben permanecer en las interfaces no utilizadas durante el servicio!	Sí; clase 3S4 incl. arena, polvo. ¡Las cubiertas de conectores suministradas deben permanecer en las interfaces no utilizadas durante el servicio!

Referencia	6AG1134-6PA00-7BD0
Based on	6ES7134-6PA00-0BD0 SIPLUS ET 200SP AI ENERGY METER
Condiciones ambientales	
Temperatura ambiente en servicio	
• Montaje horizontal, mín.	-40 °C; = Tmín; Startup @ -25 °C
• Montaje horizontal, máx.	70 °C; = Tmáx; > +60 °C intensidad máx. admisible 1 A por fase
• Montaje vertical, mín.	-40 °C; = Tmín; Startup @ -25 °C
• Montaje vertical, máx.	50 °C; = Tmáx
Condiciones ambientales aumentadas	
• Referida a temperatura ambiente-presión atmosférica-altitud de instalación	3 000 m con: Tmín ... Tmáx con 1 080 hPa ... 795 hPa (-1 000 m ... +2 000 m) // Tmín ... (Tmáx - 10 K) con 795 hPa ... 658 hPa (+2 000 m ... +3 500 m)
Humedad relativa del aire	
- Con condensación, ensayado según IEC 60068-2-38, máx.	100 %; HR incl. condensación/congelación (sin puesta en marcha si hay condensación)

Referencia	6AG1134-6PA00-7BD0
Based on	6ES7134-6PA00-0BD0 SIPLUS ET 200SP AI ENERGY METER
Resistencia	
- a sustancias biológicamente activas/conforme con EN 60721-3-3	Sí
- a sustancias químicamente activas/conforme con EN 60721-3-3	Sí; clase 3C4 (HR < 75 %) incl. niebla salina según EN 60068-2-52 (grado de severidad 3). ¡Las tapas de conectores suministradas deben permanecer en las interfaces no utilizadas durante el servicio!
- a sustancias mecánicamente activas/conforme con EN 60721-3-3	Sí; clase 3S4 incl. arena, polvo. ¡Las cubiertas de conectores suministradas deben permanecer en las interfaces no utilizadas durante el servicio!

Sistemas de E/SSistemas SIMATIC ET 200 para armario eléctrico
SIMATIC ET 200SP**Módulos de periferia > SIPLUS Módulos de entradas analógicas**

Datos de pedido	Referencia		Referencia
SIPLUS Módulos de entradas analógicas (rango de temperatura ampliado y presencia de atmósfera agresiva)		BU15-P16+A10+2B (rango de temperatura ampliado y presencia de atmósfera agresiva)	6AG1193-6BP20-7BA0
Módulo de entradas analógicas AI 4xU/I 2-wire Standard, BU tipo A0 o A1, código de color CC03, 16 bits, ±0,3%	6AG1134-6HD00-7BA1	BU tipo A0; BaseUnit (color oscuro) con 16 bornes de proceso (1...16) para el módulo y, adicionalmente, 10 bornes AUX puenteados internamente (1 A a 10 A); para extender el grupo de carga	
Módulo de entradas analógicas AI 4xI 2-,4-wire Standard, BU tipo A0 o A1, código de color CC03, 16 bits, ±0,3%	6AG1134-6GD00-7BA1	SIPLUS BaseUnits tipo A1 utilizables (medición de temperatura)	
Módulo de entradas analógicas AI 4xRTD/TC 2-,3-,4-wire High Feature, BU tipo A0 o A1, código de color CC00, 16 bits, ±0,1%, rango de medición escalable	6AG1134-6JD00-2CA1	BU15-P16+A0+2D/T (rango de temperatura ampliado y presencia de atmósfera agresiva)	6AG1193-6BP00-7DA1
Módulo de entradas analógicas AAI 4xI 2-wire 4...20mA HART, BU tipo A0 o A1, código de color CC03	6AG1134-6TD00-2CA1	BU tipo A1; BaseUnit (color claro) con 16 bornes de proceso para el módulo; para iniciar un nuevo grupo de carga (máx. 10 A)	
Módulo de entradas analógicas AI 2 x U/I de 2 y 4 hilos High Feature, BU tipo A0 o A1, código de color CC05, 16 bits, ±0,1%, con aislamiento galvánico por canales, modo isócrono a partir de 1 ms	6AG1134-6HB00-2CA1	BU15-P16+A0+2B/T (rango de temperatura ampliado y presencia de atmósfera agresiva)	6AG1193-6BP00-7BA1
Módulo de entradas analógicas AI 2xU/I 2-/4-wire High Speed, BU tipo A0 o A1, código de color CC00, 16 bits, ±0,3%, modo isócrono a partir de 250 µs, sobremuestreo a partir de 50 µs	6AG1134-6HB00-2DA1	BU tipo A1; BaseUnit (color oscuro) con 16 bornes de proceso para el módulo; para extender el grupo de carga	
Módulo de entradas analógicas AI 8xRTD/TC 2-wire High Feature, BU tipo A0 o A1, código de color CC00, 16 bits, ±0,1%, rango de medición escalable	6AG1134-6JF00-2CA1	BU15-P16+A0+12D/T (rango de temperatura ampliado y presencia de atmósfera agresiva)	6AG1193-6BP40-7DA1
Módulo de entradas analógicas AI Energy Meter Standard, BU tipo D0	6AG1134-6PA00-7BD0	BU tipo A1; BaseUnit (color oscuro) con 16 bornes de proceso (1...16) para el módulo y, adicionalmente, sendos 2x5 bornes adicionales (1 B y 5 B y 1 C a 5 C); puenteados internamente; para iniciar un nuevo grupo de carga (máx. 10 A)	
SIPLUS BaseUnits tipo A0 utilizables		BU15-P16+A0+12B/T (rango de temperatura ampliado y presencia de atmósfera agresiva)	6AG1193-6BP40-7BA1
BU15-P16+A0+2D (rango de temperatura ampliado y presencia de atmósfera agresiva)	6AG1193-6BP00-7DA0	BU tipo A1; BaseUnit (color oscuro) con 16 bornes de proceso (1...16) para el módulo y, adicionalmente, sendos 2x5 bornes adicionales (1 B y 5 B y 1 C a 5 C); puenteados internamente; para extender el grupo de carga	
BU tipo A0; BaseUnit (color claro) con 16 bornes de proceso para el módulo; para iniciar un nuevo grupo de carga (máx. 10 A)		SIPLUS BaseUnits tipo D0 utilizables	
BU15-P16+A0+2B (rango de temperatura ampliado y presencia de atmósfera agresiva)	6AG1193-6BP00-7BA0	BU20-P12+A0+0B (rango de temperatura ampliado y presencia de atmósfera agresiva)	6AG1193-6BP00-7BD0
BU tipo A0; BaseUnit (color oscuro) con 16 bornes de proceso para el módulo; para extender el grupo de carga		BU tipo D0; BaseUnit con 12 bornes de inserción directa, sin bornes AUX, puenteados hacia la izquierda	
BU15-P16+A10+2D (rango de temperatura ampliado y presencia de atmósfera agresiva)	6AG1193-6BP20-7DA0	Accesorios	Ver SIMATIC ET 200SP, módulos de entradas analógicas, página 9/50
BU tipo A0; BaseUnit (color claro) con 16 bornes de proceso (1...16) para el módulo y, adicionalmente, 10 bornes AUX puenteados internamente (1 A a 10 A); para iniciar un nuevo grupo de carga (máx. 10 A)			

Sinopsis



- Módulos de salidas analógicas de 2 y 4 canales
- Rangos de salida para intensidad, tensión
- BaseUnits para conexión a 2, 3 y 4 hilos
- Clases de función Standard y High-Speed
- Rotulación frontal de los módulos, de gran claridad
- LED indicadores de diagnóstico, estado y error
- Formación de grupos de carga individuales e integrados en el sistema con barras de distribución de potencial autoinstalables (módulo de potencia no necesario con ET 200SP)
- Placa de características legible electrónicamente (datos I&M)
- Parcialmente con modos de operación adicionales
- Accesorios opcionales
 - Tiras rotulables
 - Etiqueta de identificación por referencia
 - Etiqueta de identificación por color con código CC específico del módulo
 - Clip de pantalla

Sinopsis de módulos de salidas analógicas

Módulo de salidas analógicas	Referencia	Código CC	Tipo de BU	UE
AQ 4 x U/I ST	6AG1135-6HD00-7BA1	CC00	A0, A1	1
AQ 2xU/I HS	6AG1135-6HB00-2DA1	CC00	A0, A1	1

con dos modos de operación

- salida AQ rápida e isócrona
- sobremuestreo

Nota:

Los productos SIPLUS extreme se basan en productos SIMATIC estándar. Los contenidos aquí enumerados se han tomado de los correspondientes productos estándar. Se complementan con información específica de SIPLUS extreme.

Datos técnicos

Referencia	6AG1135-6HD00-7BA1	6AG1135-6HB00-2DA1
Based on	6ES7135-6HD00-0BA1 SIPLUS ET 200SP AQ 4XU/I ST	6ES7135-6HB00-0DA1 SIPLUS ET 200SP AQ 2 X U/I HIGH SPEED
Condiciones ambientales		
Temperatura ambiente en servicio		
• Montaje horizontal, mín.	-40 °C; = Tmín; Startup @ -25 °C	-40 °C; = Tmín; Startup @ -25 °C
• Montaje horizontal, máx.	70 °C; = Tmáx; > +60 °C máx. 2x +/- 10V admisible	60 °C; = Tmáx
• Montaje vertical, mín.	-40 °C; = Tmín; Startup @ -25 °C	
• Montaje vertical, máx.	50 °C; = Tmáx	
Condiciones ambientales aumentadas		
• Referida a temperatura ambiente-presión atmosférica-altitud de instalación	Tmín ... Tmáx a 1080 hPa ... 795 hPa (-1000 m ... +2000 m) // Tmín ... (Tmáx - 10 K) a 795 hPa ... 658 hPa (+2000 m ... +3500 m) // Tmín ... (Tmáx - 20 K) a 658 hPa ... 540 hPa (+3500 m ... +5000 m)	Tmín ... Tmáx a 1080 hPa ... 795 hPa (-1000 m ... +2000 m) // Tmín ... (Tmáx - 10 K) a 795 hPa ... 658 hPa (+2000 m ... +3500 m) / Tmín ... (Tmáx - 20 K) a 658 hPa ... 540 hPa (+3500 m ... +5000 m)
Humedad relativa del aire		
- Con condensación, ensayado según IEC 60068-2-38, máx.	100 %; HR incl. condensación/congelación (sin puesta en marcha si hay condensación)	100 %; HR incl. condensación/helada (no poner en marcha si hay condensación); montaje horizontal
Resistencia		
- a sustancias biológicamente activas/conforme con EN 60721-3-3	Sí	Sí
- a sustancias químicamente activas/conforme con EN 60721-3-3	Sí; clase 3C4 (HR < 75 %) incl. niebla salina según EN 60068-2-52 (grado de severidad 3). ¡Las tapas de conectores suministradas deben permanecer en las interfaces no utilizadas durante el servicio!	Sí; clase 3C4 incl. niebla salina según EN 60068-2-52 (grado de severidad 3). ¡Las cubiertas de conectores suministradas deben permanecer en las interfaces no utilizadas durante el servicio!
- a sustancias mecánicamente activas/conforme con EN 60721-3-3	Sí; clase 3S4 incl. arena, polvo. ¡Las cubiertas de conectores suministradas deben permanecer en las interfaces no utilizadas durante el servicio!	Sí; clase 3S4 incl. arena, polvo. ¡Las cubiertas de conectores suministradas deben permanecer en las interfaces no utilizadas durante el servicio!

Sistemas de E/SSistemas SIMATIC ET 200 para armario eléctrico
SIMATIC ET 200SP**Módulos de periferia > SIPLUS Módulos de salidas analógicas**

Datos de pedido	Referencia	Datos de pedido	Referencia
SIPLUS Módulos de salidas analógicas (rango de temperatura ampliado y presencia de atmósfera agresiva) AQ 4xU/I Standard, BU tipo A0 o A1, código de color CC03 Módulo de salidas analógicas AQ 2xU/I High Speed, BU tipo A0 o A1, código de color CC00, 16 bits, ±0,3%	6AG1135-6HD00-7BA1 6AG1135-6HB00-2DA1	SIPLUS BaseUnits tipo A1 utilizables (medición de temperatura) BU15-P16+A0+2D/T (rango de temperatura ampliado y presencia de atmósfera agresiva) BU tipo A1; BaseUnit (color claro) con 16 bornes de proceso para el módulo; para iniciar un nuevo grupo de carga (máx. 10 A)	6AG1193-6BP00-7DA1
SIPLUS BaseUnits tipo A0 utilizables BU15-P16+A0+2D (rango de temperatura ampliado y presencia de atmósfera agresiva) BU tipo A0; BaseUnit (color claro) con 16 bornes de proceso para el módulo; para iniciar un nuevo grupo de carga (máx. 10 A)	6AG1193-6BP00-7DA0	BU15-P16+A0+2B/T (rango de temperatura ampliado y presencia de atmósfera agresiva) BU tipo A1; BaseUnit (color oscuro) con 16 bornes de proceso para el módulo; para extender el grupo de carga	6AG1193-6BP00-7BA1
BU15-P16+A0+2B (rango de temperatura ampliado y presencia de atmósfera agresiva) BU tipo A0; BaseUnit (color oscuro) con 16 bornes de proceso para el módulo; para extender el grupo de carga	6AG1193-6BP00-7BA0	BU15-P16+A0+12D/T (rango de temperatura ampliado y presencia de atmósfera agresiva) BU tipo A1; BaseUnit (color claro) con 16 bornes de proceso (1...16) para el módulo y, adicionalmente, sendos 2x5 bornes adicionales (1 B y 5 B y 1 C a 5 C); puenteados internamente; para iniciar un nuevo grupo de carga (máx. 10 A)	6AG1193-6BP40-7DA1
BU15-P16+A10+2D (rango de temperatura ampliado y presencia de atmósfera agresiva) BU tipo A0; BaseUnit (color claro) con 16 bornes de proceso (1...16) para el módulo y, adicionalmente, 10 bornes AUX puenteados internamente (1 A a 10 A); para iniciar un nuevo grupo de carga (máx. 10 A)	6AG1193-6BP20-7DA0	BU15-P16+A0+12B/T (rango de temperatura ampliado y presencia de atmósfera agresiva) BU tipo A1; BaseUnit (color oscuro) con 16 bornes de proceso (1...16) para el módulo y, adicionalmente, sendos 2x5 bornes adicionales (1 B y 5 B y 1 C a 5 C); puenteados internamente; para extender el grupo de carga	6AG1193-6BP40-7BA1
BU15-P16+A10+2B (rango de temperatura ampliado y presencia de atmósfera agresiva) BU tipo A0; BaseUnit (color oscuro) con 16 bornes de proceso (1...16) para el módulo y, adicionalmente, 10 bornes AUX puenteados internamente (1 A a 10 A); para extender el grupo de carga	6AG1193-6BP20-7BA0	Accesorios	Ver SIMATIC ET 200SP, módulos de salidas analógicas, página 9/56

Sinopsis



Características técnicas

- Módulo contador para ET 200SP
- Interfaces:
 - Señales de 24 V A, B y N procedentes de sensores y encoders tipo P, M o en contrafase
 - Salida de alimentación para encoder a 24 V, resistente a cortocircuitos
 - 3 entradas digitales para controlar el proceso de conteo; para guardar o aplicar el valor de conteo
 - 2 salidas digitales para respuestas rápidas en función de la lectura del contador o el valor medido

- Frecuencia de conteo 200 kHz (800 kHz en caso de evaluación cuádruple de impulsos)
- Rango de conteo: +/- 31 bits
- Función de medición
- Alarmas de proceso parametrizables
- Filtro de entrada para suprimir perturbaciones a las entradas de encoder y digitales, parametrizable

Tipos de encoder/señal soportados

- Encoder incremental de 24 V con y sin señal N
- Encoder de impulsos de 24 V con señal de sentido
- Encoder de impulsos de 24 V sin señal de sentido
- Encoder de impulsos de 24 V para impulso hacia adelante y hacia atrás

Funciones de sistema soportadas

- Modo isócrono
- Actualización de firmware
- Datos de identificación I&M

Datos técnicos

Referencia	6ES7138-6AA00-0BA0
	ET 200SP, TM COUNT 1X24V
Información general	
Designación del tipo de producto	TM Count 1x24V
Función del producto	
• Datos de I&M	Sí; I&M0 a I&M3
Ingeniería con	
• STEP 7 TIA Portal configurable/integrado desde versión	V13 / -
• STEP 7 configurable/integrado desde versión	V5.5 SP3/-
• PROFIBUS, versión GSD/revisión GSD o sup.	GSD revisión 5
• PROFINET, versión GSD/revisión GSD o sup.	GSDML V2.3
Diseño/montaje	
Montaje en bastidor	Sí
Montaje en perfil	Sí
Tensión de alimentación	
Tensión de carga L+	
• Valor nominal (DC)	24 V
• Protección contra inversión de polaridad	Sí
Intensidad de entrada	
Consumo, máx.	60 mA; sin carga
Alimentación de sensores	
Número de salidas	1
Alimentación de sensores 24 V	
• 24 V	Sí; L+ (-0,8 V)
• Protección contra cortocircuito	Sí; electrónica/térmica
• Intensidad de salida, máx.	300 mA
Pérdidas	
Pérdidas, típ.	1 W

Referencia	6ES7138-6AA00-0BA0
	ET 200SP, TM COUNT 1X24V
Entradas digitales	
Nº de entradas digitales	3
entradas digitales parametrizables	Sí
Característica de entrada según IEC 61131, tipo 3	Sí
Funciones de entradas digitales, parametrizables	
• Puerta Start/Stop	Sí
• Captura	Sí
• Sincronización	Sí
• Entrada digital configurable	Sí
Tensión de entrada	
• Valor nominal (DC)	24 V
• para señal "0"	-30 a +5 V
• para señal "1"	+11 a +30 V
• Tensión admisible a la entrada, mín.	-30 V
• Tensión admisible a la entrada, máx.	30 V
Intensidad de entrada	
• para señal "1", típ.	2,5 mA
Retardo a la entrada (a tensión nominal de entrada) para entradas estándar	
- parametrizable	Sí; ninguna / 0,05 / 0,1 / 0,4 / 0,8 / 1,6 / 3,2 / 12,8 / 20 ms
- en transición "0" a "1", máx.	6 µs; Con parametrización "ninguna"
- en transición "1" a "0", mín.	6 µs; Con parametrización "ninguna"
para contadores/funciones tecnológicas:	
- parametrizable	Sí
Longitud del cable	
• apantallado, máx.	1 000 m
• no apantallado, máx.	600 m

Sistemas de E/SSistemas SIMATIC ET 200 para armario eléctrico
SIMATIC ET 200SP

Módulos de periferia > Módulos tecnológicos > Módulo contador TM Count 1x24V

Datos técnicos (continuación)

Referencia	6ES7138-6AA00-0BA0 ET 200SP, TM COUNT 1X24V
Salidas digitales	
Tipo de salida digital	Transistor
Número de salidas	2
Salidas digitales parametrizables	Sí
Protección contra cortocircuito	Sí; electrónica/térmica
Limitación de la sobretensión inductiva de corte a	L+ (-33 V)
Ataque de una entrada digital	Sí
Funciones de salidas digitales, parametrizables	
• Conmutar al alcanzar valores de comparación	Sí
• Salida digital configurable	Sí
Poder de corte de las salidas	
• con carga resistiva, máx.	0,5 A; por salida digital
• con carga tipo lámpara, máx.	5 W
Rango de resistencia de carga	
• Límite inferior	48 Ω
• Límite superior	12 kΩ
Tensión de salida	
• para señal "1", mín.	23,2 V; L+ (-0,8 V)
Intensidad de salida	
• para señal "1" valor nominal	0,5 A; por salida digital
• para señal "0" intensidad residual, máx.	0,5 mA
Retardo a la salida con carga resistiva	
• "0" a "1", máx.	50 μs
• "1" a "0", máx.	50 μs
Frecuencia de conmutación	
• con carga resistiva, máx.	10 kHz
• con carga inductiva, máx.	0,5 Hz; según IEC 60947-5-1, DC-13; observar la curva de derating
• con carga tipo lámpara, máx.	10 Hz
Corriente total de salidas	
• Intensidad por módulo, máx.	1 A
Longitud del cable	
• apantallado, máx.	1 000 m
• no apantallado, máx.	600 m
Sensor	
Sensores compatibles	
• Sensor a 2 hilos	Sí
- Intensidad permitida en reposo (sensor a 2 hilos), máx.	1,5 mA
Señales de encóder, incremental (sin invertidas)	
• Tensión de entrada	24 V
• Frecuencia de entrada, máx.	200 kHz
• Frecuencia de contaje máx.	800 kHz; Con evaluación cuádruple
• Longitud del cable apantallado, máx.	600 m; En función de la frecuencia de entrada, del encóder y de la calidad del cable; máx. 50 m a 200 kHz
• Filtro de señales parametrizable	Sí
• Encóder incremental con pistas A/B desfasadas 90°	Sí
• Encóder incremental con pistas A/B desfasadas 90° y pista cero	Sí
• Generador de impulsos	Sí
• Generador de impulsos con sentido	Sí
• Generador de impulsos con una señal de impulso por sentido de contaje	Sí

Referencia	6ES7138-6AA00-0BA0 ET 200SP, TM COUNT 1X24V
Señal de encóder 24 V	
- Tensión admisible a la entrada, mín.	-30 V
- Tensión admisible a la entrada, máx.	30 V
Física de la interfaz	
• Característica de entrada según IEC 61131, tipo 3	Sí
• Fuente/sumidero (M/P)	Sí
Modo isócrono	
Modo isócrono (aplicación sincronizada hasta el borne)	Sí
Alarmas/diagnósticos/información de estado	
Valores de sustitución aplicables	Sí; parametrizable
Alarmas	
• Alarma de diagnóstico	Sí
• Alarma de proceso	Sí
Avisos de diagnósticos	
• Vigilancia de la tensión de alimentación	Sí
• Rotura de hilo	Sí
• Cortocircuito	Sí
• Error de transición A/B en encóders incrementales	Sí
• Fallo agrupado	Sí
LED señalizador de diagnóstico	
• Vigilancia de la tensión de alimentación (LED PWR)	Sí; LED PWR verde
• para diagnóstico de módulo	Sí; LED DIAG verde/rojo
• Señalizador de estado contaje atrás (verde)	Sí
• Señalizador de estado contaje adelante (verde)	Sí
Funciones integradas	
Nº de contadores	1
Frecuencia de contaje (contadores), máx.	800 kHz; Con evaluación cuádruple
Funciones de contaje	
• Aplicable con TO High_Speed_Counter	Sí
• Contaje sinfin	Sí
• Comportamiento de contaje, parametrizable.	Sí
• Puerta hardware vía entrada digital	Sí
• Puerta software	Sí
• Stop controlado por evento	Sí
• Sincronización vía entrada digital	Sí
• Rango de contaje parametrizable.	Sí
Comparadores	
- Nº de comparadores	2
- Dependencia del sentido	Sí
- Modificable desde el programa de usuario	Sí
Detección de posición	
• Detección incremental	Sí
• Apto para S7-1500 Motion Control	Sí
Funciones de medida	
• Tiempo de medida parametrizable	Sí
• Adaptación dinámica del tiempo de medida	Sí
• Número de umbrales, parametrizable	2

Datos técnicos (continuación)

Referencia	6ES7138-6AA00-0BA0 ET 200SP, TM COUNT 1X24V
Rango de medida	
- Medida de frecuencia, mín.	0,04 Hz
- Medida de frecuencia, máx.	800 kHz
- Medida de duración del período, mín.	1,25 µs
- Medida de duración del período, máx.	25 s
Precisión	
- Medida de frecuencia	100 ppm; en función del intervalo de medición y de la evaluación de señales
- Medida de duración del período	100 ppm; en función del intervalo de medición y de la evaluación de señales
- Medida de velocidad	100 ppm; en función del intervalo de medición y de la evaluación de señales

Referencia	6ES7138-6AA00-0BA0 ET 200SP, TM COUNT 1X24V
Aislamiento galvánico	
Aislamiento galvánico de canales	
• entre los canales y bus de fondo	Si
Aislamiento	
Aislamiento ensayado con	707 V DC (Type Test)
Dimensiones	
Ancho	15 mm
Alto	73 mm
Profundidad	58 mm
Pesos	
Peso, aprox.	45 g

Datos de pedido

Datos de pedido	Referencia
Módulo contador TM Count 1x24V con un canal, máx. 200 kHz; para encoders a 24 V	6ES7138-6AA00-0BA0
BaseUnits utilizables	
BU15-P16+A0+2D BU tipo A0; BaseUnit (color claro) con 16 bornes de proceso para el módulo; para iniciar un nuevo grupo de carga (máx. 10 A) • 1 unidad • 10 unidades	6ES7193-6BP00-0DA0 6ES7193-6BP00-2DA0
BU15-P16+A0+2B BU tipo A0; BaseUnit (color oscuro) con 16 bornes de proceso para el módulo; para extender el grupo de carga • 1 unidad • 10 unidades	6ES7193-6BP00-0BA0 6ES7193-6BP00-2BA0
BU15-P16+A10+2D BU tipo A0; BaseUnit (color claro) con 16 bornes de proceso (1...16) para el módulo y, adicionalmente, 10 bornes AUX puenteados interna- mente (1 A a 10 A); para iniciar un nuevo grupo de carga (máx. 10 A) • 1 unidad • 10 unidades	6ES7193-6BP20-0DA0 6ES7193-6BP20-2DA0
BU15-P16+A10+2B BU tipo A0; BaseUnit (color oscuro) con 16 bornes de proceso (1...16) para el módulo y, adicionalmente, 10 bornes AUX puenteados interna- mente (1 A a 10 A); para extender el grupo de carga • 1 unidad • 10 unidades	6ES7193-6BP20-0BA0 6ES7193-6BP20-2BA0

Referencia

Referencia	Referencia
Accesorios	
Etiqueta de identificación por referencia 10 esteras con 16 plaquitas cada una	6ES7193-6LF30-0AW0
Tiras rotulables 500 tiras rotulables en rollo, gris claro, para impresoras de transferencia térmica de rodillo	6ES7193-6LR10-0AA0
500 tiras rotulables en rollo, amarillo, para impresoras de transferencia térmica de rodillo	6ES7193-6LR10-0AG0
1000 tiras rotulables DIN A4, gris claro, cartón, para impresoras láser	6ES7193-6LA10-0AA0
1000 tiras rotulables DIN A4, amarillo, cartón, para impresoras láser	6ES7193-6LA10-0AG0
Tapa de BU para cubrir los slots no poblados (huecos); 5 unidades • 15 mm de ancho • 20 mm de ancho	6ES7133-6CV15-1AM0 6ES7133-6CV20-1AM0
Conexión de pantalla 5 contactos de pantalla y 5 bornes de pantalla	6ES7193-6SC00-1AM0
Etiquetas de identificación por color • Código de color CC71, para 10 bornes AUX de 1 a 10 A, para BU tipo A0, amarillo-verde, con bornes de inserción directa; 10 unidades • Código de color CC72, para 10 bornes AUX de 1 a 10 A, para BU tipo A0, rojo, con bornes de inserción directa; 10 unidades • Código de color CC73, para 10 bornes AUX de 1 a 10 A, para BU tipo A0, azul, con bornes de inserción directa; 10 unidades	6ES7193-6CP71-2AA0 6ES7193-6CP72-2AA0 6ES7193-6CP73-2AA0

Sistemas de E/S

Sistemas SIMATIC ET 200 para armario eléctrico
SIMATIC ET 200SP

Módulos de periferia > Módulos tecnológicos > Módulo contador y de captación de posición TM PosInput 1

Sinopsis



Características técnicas

- Módulo contador y de captación de posición para ET 200SP
- Interfaces:
 - Señales de encóder A, B y N para 5 V TTL o señales diferenciales de RS 422
 - Interfaz SSI con reloj y datos para señales diferenciales de RS 422
 - Salida de alimentación para encóder a 24 V, resistente a cortocircuitos
 - 2 entradas digitales para controlar el proceso de conteo, para memorizar o activar el valor de conteo o de posición
 - 2 salidas digitales para respuestas rápidas; dependen del estado del contador, el valor de posición o el valor de medida

- Frecuencia de conteo hasta 1 MHz (4 MHz en caso de evaluación cuádruple)
- Rango de conteo: +/- 31 bits
- Función de medición
- Alarmas de proceso parametrizables
- Filtro de entrada para suprimir perturbaciones a las entradas de encóder y digitales, parametrizable

Tipos de encóder/señal soportados

- Encóder incremental con y sin señal N
- Encóder de impulsos con señal de dirección
- Encóder de impulsos sin señal de dirección
- Encóder de impulsos para impulso hacia adelante y hacia atrás respect.
- Encóder SSI con telegramas de 10 a 40 bits, de ellos hasta 31 bits para el valor de posición

Funciones de sistema soportadas

- Modo isócrono
- Actualización del firmware
- Datos de identificación I&M

9

Datos técnicos

Referencia	6ES7138-6BA00-0BA0 ET 200SP, TM POSINPUT 1
Información general	
Designación del tipo de producto	TM PosInput 1
Función del producto	
• Datos de I&M	Sí; I&M0 a I&M3
Ingeniería con	
• STEP 7 TIA Portal configurable/integrado desde versión	V13/V13
• STEP 7 configurable/integrado desde versión	V5.5 SP3/V5.5 SP4
• PROFIBUS, versión GSD/revisión GSD o sup.	GSD revisión 5
• PROFINET, versión GSD/revisión GSD o sup.	GSDML V2.3
Diseño/montaje	
Montaje en bastidor	Sí
Montaje en perfil	Sí
Tensión de alimentación	
Tensión de carga L+	
• Valor nominal (DC)	24 V
• Protección contra inversión de polaridad	Sí
Intensidad de entrada	
Consumo, máx.	75 mA; sin carga

Referencia	6ES7138-6BA00-0BA0 ET 200SP, TM POSINPUT 1
Alimentación de sensores	
Número de salidas	1
Alimentación de sensores 24 V	
• 24 V	Sí; L+ (-0,8 V)
• Protección contra cortocircuito	Sí
• Intensidad de salida, máx.	300 mA
Pérdidas	
Pérdidas, típ.	1,9 W
Entradas digitales	
Nº de entradas digitales	2
entradas digitales parametrizables	Sí
Característica de entrada según IEC 61131, tipo 3	Sí
Funciones de entradas digitales, parametrizables	
• Puerta Start/Stop	Sí; solo para encóder de impulsos o incremental
• Captura	Sí
• Sincronización	Sí; solo para encóder de impulsos o incremental
• Entrada digital configurable	Sí
Tensión de entrada	
• Valor nominal (DC)	24 V
• para señal "0"	-30 a +5 V
• para señal "1"	+11 a +30 V
• Tensión admisible a la entrada, mín.	-30 V
• Tensión admisible a la entrada, máx.	30 V

Datos técnicos (continuación)

Referencia	6ES7138-6BA00-0BA0 ET 200SP, TM POSINPUT 1
Intensidad de entrada	
• para señal "1", típ.	2,5 mA
Retardo a la entrada (a tensión nominal de entrada) para entradas estándar	
- parametrizable	Si; ninguna / 0,05 / 0,1 / 0,4 / 0,8 / 1,6 / 3,2 / 12,8 / 20 ms
- en transición "0" a "1", máx.	6 µs; Con parametrización "ninguna"
- en transición "1" a "0", mín.	6 µs; Con parametrización "ninguna"
para contadores/funciones tecnológicas:	
- parametrizable	Si
Longitud del cable	
• apantallado, máx.	1 000 m
• no apantallado, máx.	600 m
Salidas digitales	
Tipo de salida digital	Transistor
Número de salidas	2
Salidas digitales parametrizables	Si
Protección contra cortocircuito	Si; electrónica/térmica
Limitación de la sobretensión inductiva de corte a	L+ (-33 V)
Ataque de una entrada digital	Si
Funciones de salidas digitales, parametrizables	
• Conmutar al alcanzar valores de comparación	Si
• Salida digital configurable	Si
Poder de corte de las salidas	
• con carga resistiva, máx.	0,5 A; por salida digital
• con carga tipo lámpara, máx.	5 W
Rango de resistencia de carga	
• Límite inferior	48 Ω
• Límite superior	12 kΩ
Tensión de salida	
• para señal "1", mín.	23,2 V; L+ (-0,8 V)
Intensidad de salida	
• para señal "1" valor nominal	0,5 A; por salida digital
• para señal "0" intensidad residual, máx.	0,5 mA
Retardo a la salida con carga resistiva	
• "0" a "1", máx.	50 µs
• "1" a "0", máx.	50 µs
Frecuencia de conmutación	
• con carga resistiva, máx.	10 kHz
• con carga inductiva, máx.	0,5 Hz; según IEC 60947-5-1, DC-13; observar la curva de derating
• con carga tipo lámpara, máx.	10 Hz
Corriente total de salidas	
• Intensidad por módulo, máx.	1 A
Longitud del cable	
• apantallado, máx.	1 000 m
• no apantallado, máx.	600 m

Referencia	6ES7138-6BA00-0BA0 ET 200SP, TM POSINPUT 1
Señales de encóder, incremental (con invertidas)	
• Tensión de entrada	RS 422
• Frecuencia de entrada, máx.	1 MHz
• Frecuencia de conteo máx.	4 MHz; Con evaluación cuádruple
• Longitud del cable apantallado, máx.	32 m; con 1 MHz
• Filtro de señales parametrizable	Si
• Encóder incremental con pistas A/B desfasadas 90°	Si
• Encóder incremental con pistas A/B desfasadas 90° y pista cero	Si
• Generador de impulsos	Si
• Generador de impulsos con sentido	Si
• Generador de impulsos con una señal de impulso por sentido de conteo	Si
Señales de encóder, incremental (sin invertidas)	
• Tensión de entrada	5 V TTL (solo encóders tipo push-pull)
• Frecuencia de entrada, máx.	1 MHz
• Frecuencia de conteo máx.	4 MHz; Con evaluación cuádruple
• Filtro de señales parametrizable	Si
• Encóder incremental con pistas A/B desfasadas 90°	Si
• Encóder incremental con pistas A/B desfasadas 90° y pista cero	Si
• Generador de impulsos	Si
• Generador de impulsos con sentido	Si
• Generador de impulsos con una señal de impulso por sentido de conteo	Si
Señales de encóder, absoluto (SSI)	
• Señal de entrada	según RS422
• Longitud de telegrama, parametrizable	10 ... 40 bits
• Frecuencia de reloj máx.	2 MHz; 125 kHz, 250 kHz, 500 kHz, 1 MHz, 1,5 MHz o 2 MHz
• Código binario	Si
• Código Gray	Si
• Longitud del cable apantallado, máx.	320 m; Longitud de cable, encóder absoluto SSI RS-422, Siemens, tipo 6FX2001-5, alimentación 24 V: 125 kHz, 320 metros apantallado, máx.; 250 kHz, 160 metros apantallado, máx.; 500 kHz, 60 metros apantallado, máx.; 1 MHz, 20 metros apantallado, máx.; 1,5 MHz, 10 metros apantallado, máx.; 2 MHz, 8 metros apantallado, máx.
• Bit de paridad parametrizable	Si
• Tiempo de monoestable	16, 32, 48, 64 µs y automático
• Multi vuelta	Si
• Mono vuelta	Si
Física de la interfaz	
• RS422	Si
• TTL 5V	Si; solo encóder tipo push/pull

Sistemas de E/S

Sistemas SIMATIC ET 200 para armario eléctrico
SIMATIC ET 200SP

Módulos de periferia > Módulos tecnológicos > Módulo contador y de captación de posición TM PosInput 1

Datos técnicos (continuación)

Referencia	6ES7138-6BA00-0BA0 ET 200SP, TM POSINPUT 1
Modo isócrono	
Modo isócrono (aplicación sincronizada hasta el borne)	Sí
Alarmas/diagnósticos/información de estado	
Valores de sustitución aplicables	Sí; parametrizable
Alarmas	
• Alarma de diagnóstico	Sí
• Alarma de proceso	Sí
Avisos de diagnósticos	
• Vigilancia de la tensión de alimentación	Sí
• Rotura de hilo	Sí
• Cortocircuito	Sí
• Error de transición A/B en encoders incrementales	Sí
• Error de telegrama en encoders incrementales	Sí
• Fallo agrupado	Sí
LED señalizador de diagnóstico	
• Vigilancia de la tensión de alimentación (LED PWR)	Sí; LED PWR verde
• para diagnóstico de módulo	Sí; LED DIAG verde/rojo
• Señalizador de estado contaje atrás (verde)	Sí
• Señalizador de estado contaje adelante (verde)	Sí
Funciones integradas	
Nº de contadores	1
Frecuencia de contaje (contadores), máx.	4 MHz; Con evaluación cuádruple
Funciones de contaje	
• Aplicable con TO High_Speed_Counter	Sí; solo para encoder de impulsos o incremental
• Contaje sin fin	Sí
• Comportamiento de contaje, parametrizable.	Sí
• Puerta hardware vía entrada digital	Sí
• Puerta software	Sí
• Stop controlado por evento	Sí
• Sincronización vía entrada digital	Sí
• Rango de contaje parametrizable.	Sí
Comparadores	
- Nº de comparadores	2
- Dependencia del sentido	Sí
- Modificable desde el programa de usuario	Sí
Detección de posición	
• Detección incremental	Sí
• Detección absoluta	Sí
• Apto para S7-1500 Motion Control	Sí

Referencia	6ES7138-6BA00-0BA0 ET 200SP, TM POSINPUT 1
Funciones de medida	
• Tiempo de medida parametrizable	Sí
• Adaptación dinámica del tiempo de medida	Sí
• Número de umbrales, parametrizable	2
Rango de medida	
- Medida de frecuencia, mín.	0,04 Hz
- Medida de frecuencia, máx.	4 MHz
- Medida de duración del período, mín.	0,25 µs
- Medida de duración del período, máx.	25 s
Precisión	
- Medida de frecuencia	100 ppm; en función del intervalo de medición y de la evaluación de señales
- Medida de duración del período	100 ppm; en función del intervalo de medición y de la evaluación de señales
- Medida de velocidad	100 ppm; en función del intervalo de medición y de la evaluación de señales
Aislamiento galvánico	
Aislamiento galvánico de canales	
• entre los canales y bus de fondo	Sí
Aislamiento	
Aislamiento ensayado con	707 V DC (Type Test)
Condiciones ambientales	
Temperatura ambiente en servicio	
• Montaje horizontal, mín.	0 °C
• Montaje horizontal, máx.	60 °C; Tener en cuenta el derating
• Montaje vertical, mín.	0 °C
• Montaje vertical, máx.	50 °C; Tener en cuenta el derating
Dimensiones	
Ancho	15 mm
Alto	73 mm
Profundidad	58 mm
Pesos	
Peso, aprox.	45 g

Datos de pedido	Referencia	Referencia
Módulo contador y de captación de posición TM PosInput 1 con un canal, máx. 1 MHz para 5 V TTL o señales diferenciales de RS 422 o encoders absolutos SSI	6ES7138-6BA00-0BA0	
BaseUnits utilizables BU15-P16+A0+2D BU tipo A0; BaseUnit (color claro) con 16 bornes de proceso para el módulo; para iniciar un nuevo grupo de carga (máx. 10 A) <ul style="list-style-type: none"> • 1 unidad • 10 unidades 	6ES7193-6BP00-0DA0 6ES7193-6BP00-2DA0	Accesorios Etiqueta de identificación por referencia 10 esteras con 16 plaquitas cada una Tiras rotulables 500 tiras rotulables en rollo, gris claro, para impresoras de transferencia térmica de rodillo 500 tiras rotulables en rollo, amarillo, para impresoras de transferencia térmica de rodillo 1000 tiras rotulables DIN A4, gris claro, cartón, para impresoras láser 1000 tiras rotulables DIN A4, amarillo, cartón, para impresoras láser
BU15-P16+A0+2B BU tipo A0; BaseUnit (color oscuro) con 16 bornes de proceso para el módulo; para extender el grupo de carga <ul style="list-style-type: none"> • 1 unidad • 10 unidades 	6ES7193-6BP00-0BA0 6ES7193-6BP00-2BA0	Tapa de BU para cubrir los slots no poblados (huecos); 5 unidades <ul style="list-style-type: none"> • 15 mm de ancho • 20 mm de ancho
BU15-P16+A10+2D BU tipo A0; BaseUnit (color claro) con 16 bornes de proceso (1...16) para el módulo y, adicionalmente, 10 bornes AUX puenteados internamente (1 A a 10 A); para iniciar un nuevo grupo de carga (máx. 10 A) <ul style="list-style-type: none"> • 1 unidad • 10 unidades 	6ES7193-6BP20-0DA0 6ES7193-6BP20-2DA0	Conexión de pantalla 5 contactos de pantalla y 5 bornes de pantalla Etiquetas de identificación por color <ul style="list-style-type: none"> • Código de color CC71, para 10 bornes AUX de 1 a 10 A, para BU tipo A0, amarillo-verde, con bornes de inserción directa; 10 unidades • Código de color CC72, para 10 bornes AUX de 1 a 10 A, para BU tipo A0, rojo, con bornes de inserción directa; 10 unidades • Código de color CC73, para 10 bornes AUX de 1 a 10 A, para BU tipo A0, azul, con bornes de inserción directa; 10 unidades
BU15-P16+A10+2B BU tipo A0; BaseUnit (color oscuro) con 16 bornes de proceso (1...16) para el módulo y, adicionalmente, 10 bornes AUX puenteados internamente (1 A a 10 A); para extender el grupo de carga <ul style="list-style-type: none"> • 1 unidad • 10 unidades 	6ES7193-6BP20-0BA0 6ES7193-6BP20-2BA0	6ES7193-6LF30-0AW0 6ES7193-6LR10-0AA0 6ES7193-6LR10-0AG0 6ES7193-6LA10-0AA0 6ES7193-6LA10-0AG0 6ES7133-6CV15-1AM0 6ES7133-6CV20-1AM0 6ES7193-6SC00-1AM0 6ES7193-6CP71-2AA0 6ES7193-6CP72-2AA0 6ES7193-6CP73-2AA0

Sistemas de E/S

Sistemas SIMATIC ET 200 para armario eléctrico
SIMATIC ET 200SP

Módulos de periferia > Módulos tecnológicos > Módulo IO controlado por tiempo TM Timer DIDQ 10x24V

Sinopsis



- 4 entradas digitales y 6 salidas digitales
- Entradas para detección de los flancos de entrada con una precisión en el rango de μs
- Salidas para emitir señales de maniobra con una precisión en el rango de μs
- Sobremuestreo con 32x
- Salida de la modulación de ancho de impulsos
- Función de contador
- Salidas conmutables entre modo estándar a 0,5 A y modo ultrarrápido a 0,1 A

Datos técnicos

Referencia	6ES7138-6CG00-0BA0 ET 200SP, TM TIMER DIDQ 10X24V
Información general	
Designación del tipo de producto	TM Timer DIDQ 10x24V
Función del producto	
• Datos de I&M	Si; I&M 0
Ingeniería con	
• STEP 7 TIA Portal configurable/integrado desde versión	V13 Update 3
• STEP 7 configurable/integrado desde versión	V5.5 SP3/-
Tensión de alimentación	
Tensión de carga L+	
• Valor nominal (DC)	24 V
• Protección contra inversión de polaridad	Si; antidestrucción
Intensidad de entrada	
Consumo, máx.	50 mA; sin carga
Alimentación de sensores	
Número de salidas	1
Alimentación de sensores 24 V	
• 24 V	Si; L+ (-0,8 V)
• Protección contra cortocircuito	Si
• Intensidad de salida, máx.	500 mA; Tener en cuenta el derating
Pérdidas	
Pérdidas, típ.	1,5 W
Entradas digitales	
Nº de entradas digitales	4
entradas digitales parametrizables	Si
Característica de entrada según IEC 61131, tipo 3	Si

Referencia	6ES7138-6CG00-0BA0 ET 200SP, TM TIMER DIDQ 10X24V
Funciones de entradas digitales, parametrizables	
• Entrada digital con fecha/hora	Si
- Número, máx.	4
• Contadores	Si
- Número, máx.	3
• Contador para encóder incremental	Si
- Número, máx.	1
• Entrada digital con sobremuestreo	Si
- Número, máx.	4
• Habilitación por HW para entrada digital	Si
- Número, máx.	1
• Habilitación por HW para salida digital	Si
- Número, máx.	3
Tensión de entrada	
• Tipo de tensión de entrada	DC
• Valor nominal (DC)	24 V
• para señal "0"	-30 a +5 V
• para señal "1"	+11 a +30 V
• Tensión admisible a la entrada, mín.	-30 V
• Tensión admisible a la entrada, máx.	30 V
Intensidad de entrada	
• para señal "1", típ.	2,5 mA
Retardo a la entrada (a tensión nominal de entrada)	
• Ancho mínimo de impulso para reacción del programa	3 μs si se parametriza "ninguna"
para entradas estándar	
- parametrizable	Si; ninguno / 0,05 / 0,1 / 0,4 / 0,8 ms
- en transición "0" a "1", máx.	4 μs
- en transición "1" a "0", mín.	4 μs
Longitud del cable	
• apantallado, máx.	1 000 m; depende del sensor, la calidad del cable y la pendiente de los flancos
• no apantallado, máx.	600 m; depende del sensor, la calidad del cable y la pendiente de los flancos

Datos técnicos (continuación)

Referencia	6ES7138-6CG00-0BA0 ET 200SP, TM TIMER DIDQ 10X24V
Salidas digitales	
Tipo de salida digital	Transistor
Número de salidas de tipo M	6
Tipo P	Sí; con salida High Speed
Salidas digitales parametrizables	Sí
Protección contra cortocircuito	Sí; electrónica/térmica
Limitación de la sobretensión inductiva de corte a	-0,8 V
Funciones de salidas digitales, parametrizables	
• Salida digital con fecha/hora	Sí
- Número, máx.	6
• Salida PWM	Sí
- Número, máx.	6
• Salida digital con sobremuestreo	Sí
- Número, máx.	6
Poder de corte de las salidas	
• con carga resistiva, máx.	0,5 A; 0,1 A con salida High Speed
• con carga tipo lámpara, máx.	5 W; 1 W con salida High Speed
Rango de resistencia de carga	
• Límite inferior	48 Ω; 240 ohmios con salida High Speed
• Límite superior	12 kΩ
Tensión de salida	
• Tipo de tensión de salida	DC
• para señal "0", máx.	1 V; con salida High Speed
• para señal "1", mín.	23,2 V; L+ (-0,8 V)
Intensidad de salida	
• para señal "1" valor nominal	0,5 A; 0,1 A con salida High Speed, tener en cuenta el derating
• para señal "0" intensidad residual, máx.	0,5 mA
Retardo a la salida con carga resistiva	
• "0" a "1", máx.	1 μs; con salida High Speed, 5 μs con salida estándar
• "1" a "0", máx.	1 μs; con salida High Speed, 6 μs con salida estándar
Frecuencia de conmutación	
• con carga resistiva, máx.	10 kHz
• con carga tipo lámpara, máx.	10 Hz
Corriente total de salidas	
• Intensidad por módulo, máx.	3,5 A; Tener en cuenta el derating
Longitud del cable	
• apantallado, máx.	1 000 m; depende de la carga y la calidad del cable
• no apantallado, máx.	600 m; depende de la carga y la calidad del cable
Sensor	
Sensores compatibles	
• Encóder incremental (sin señales invertidas)	Sí
• Detector de 24 V	Sí
• Sensor a 2 hilos	Sí
- Intensidad permitida en reposo (sensor a 2 hilos), máx.	1,5 mA

Referencia	6ES7138-6CG00-0BA0 ET 200SP, TM TIMER DIDQ 10X24V
Señales de encóder, incremental (sin invertidas)	
• Tensión de entrada	24 V
• Frecuencia de entrada, máx.	50 kHz
• Frecuencia de contaje máx.	200 kHz; Con evaluación cuádruple
• Longitud del cable apantallado, máx.	600 m; En función de la frecuencia de entrada, del encóder y de la calidad del cable; máx. 200 m a 50 kHz
• Encóder incremental con pistas A/B desfasadas 90°	Sí
• Generador de impulsos	Sí
Señal de encóder 24 V	
- Tensión admisible a la entrada, mín.	-30 V
- Tensión admisible a la entrada, máx.	30 V
Física de la interfaz	
• Característica de entrada según IEC 61131, tipo 3	Sí
Modo isócrono	
Modo isócrono (aplicación sincronizada hasta el borne)	Sí
Tiempo de ciclo (TDP), mín.	375 μs
Alarmas/diagnósticos/información de estado	
Función de diagnóstico	Sí
Valores de sustitución aplicables	Sí
Alarmas	
• Alarma de diagnóstico	Sí
Avisos de diagnósticos	
• Vigilancia de la tensión de alimentación	Sí
• Cortocircuito	Sí
LED señalizador de diagnóstico	
• Vigilancia de la tensión de alimentación (LED PWR)	Sí; LED PWR verde
• Indicador de estado de canal	Sí
• para diagnóstico de módulo	Sí; LED DIAG verde/rojo
Funciones integradas	
Nº de contadores	3
Frecuencia de contaje (contadores), máx.	200 kHz; Con evaluación cuádruple
Funciones de contaje	
• Contaje sinfin	Sí
Aislamiento galvánico	
Aislamiento galvánico de canales	
• entre los canales y bus de fondo	Sí
Aislamiento	
Aislamiento ensayado con	707 V DC (Type Test)
Condiciones ambientales	
Temperatura ambiente en servicio	
• Montaje horizontal, mín.	0 °C
• Montaje horizontal, máx.	60 °C; Tener en cuenta el derating
• Montaje vertical, mín.	0 °C
• Montaje vertical, máx.	50 °C; Tener en cuenta el derating
Operación descentralizada	
En SIMATIC S7-1500	Sí
Dimensiones	
Ancho	15 mm
Alto	73 mm
Profundidad	58 mm
Pesos	
Peso, aprox.	45 g

Sistemas de E/SSistemas SIMATIC ET 200 para armario eléctrico
SIMATIC ET 200SP

Módulos de periferia > Módulos tecnológicos > Módulo IO controlado por tiempo TM Timer DIDQ 10x24V

Datos de pedido	Referencia	Referencia
Módulo IO controlado por tiempo TM Timer DIDQ 10x24V 4 entradas y 6 salidas, todas controladas por tiempo	6ES7138-6CG00-0BA0	
BaseUnits utilizables		
BU15-P16+A0+2D BU tipo A0; BaseUnit (color claro) con 16 bornes de proceso para el módulo; para iniciar un nuevo grupo de carga (máx. 10 A) • 1 unidad • 10 unidades	6ES7193-6BP00-0DA0 6ES7193-6BP00-2DA0	
BU15-P16+A0+2B BU tipo A0; BaseUnit (color oscuro) con 16 bornes de proceso para el módulo; para extender el grupo de carga • 1 unidad • 10 unidades	6ES7193-6BP00-0BA0 6ES7193-6BP00-2BA0	
BU15-P16+A10+2D BU tipo A0; BaseUnit (color claro) con 16 bornes de proceso (1...16) para el módulo y, adicionalmente, 10 bornes AUX puenteados internamente (1 A a 10 A); para iniciar un nuevo grupo de carga (máx. 10 A) • 1 unidad • 10 unidades	6ES7193-6BP20-0DA0 6ES7193-6BP20-2DA0	
BU15-P16+A10+2B BU tipo A0; BaseUnit (color oscuro) con 16 bornes de proceso (1...16) para el módulo y, adicionalmente, 10 bornes AUX puenteados internamente (1 A a 10 A); para extender el grupo de carga • 1 unidad • 10 unidades	6ES7193-6BP20-0BA0 6ES7193-6BP20-2BA0	
		Accesorios
		Etiqueta de identificación por referencia 10 esteras con 16 plaquitas cada una 6ES7193-6LF30-0AW0
		Tiras rotulables 500 tiras rotulables en rollo, gris claro, para impresoras de transferencia térmica de rodillo 6ES7193-6LR10-0AA0 500 tiras rotulables en rollo, amarillo, para impresoras de transferencia térmica de rodillo 6ES7193-6LR10-0AG0
		1000 tiras rotulables DIN A4, gris claro, cartón, para impresoras láser 6ES7193-6LA10-0AA0 1000 tiras rotulables DIN A4, amarillo, cartón, para impresoras láser 6ES7193-6LA10-0AG0
		Tapa de BU para cubrir los slots no poblados (huecos); 5 unidades • 15 mm de ancho • 20 mm de ancho 6ES7133-6CV15-1AM0 6ES7133-6CV20-1AM0
		Conexión de pantalla 5 contactos de pantalla y 5 bornes de pantalla 6ES7193-6SC00-1AM0
		Etiquetas de identificación por color • Código de color CC71, para 10 bornes AUX de 1 a 10 A, para BU tipo A0, amarillo-verde, con bornes de inserción directa; 10 unidades 6ES7193-6CP71-2AA0 • Código de color CC72, para 10 bornes AUX de 1 a 10 A, para BU tipo A0, rojo, con bornes de inserción directa; 10 unidades 6ES7193-6CP72-2AA0 • Código de color CC73, para 10 bornes AUX de 1 a 10 A, para BU tipo A0, azul, con bornes de inserción directa; 10 unidades 6ES7193-6CP73-2AA0

Sinopsis



Módulo de salida de impulsos, 2 canales, para ET 200SP

- Modos de operación:
 - Impulso único con ancho definido
 - Tren de impulsos con número de impulsos definido
 - Modulación por ancho de impulsos (con ciclo de trabajo variable, regulación de corriente opcional y función dither)
 - Señal PWM para controlar motores de corriente continua
 - Retardos a la conexión y desconexión; flancos ascendente y descendente retardables, con exactitud del orden de μs , por separado
 - Salida de frecuencia con frecuencia de salida definida
- Hardware:
 - 2 canales 24 V, 2 A de intensidad de salida
 - Posibilidad de conexión en paralelo para lograr 4 A de intensidad de salida
 - Frecuencias de conmutación hasta 10 kHz; con menor intensidad de salida, menos de 0,1 A, hasta 100 kHz
 - Driver de salida push-pull para flancos de salida escarpados
 - Inversión de polaridad para cambiar el sentido de giro de motores DC
 - 1 entrada rápida de 24 V por canal con retardo a la entrada ajustables desde 4 μs
- Funciones de canal:
 - Habilitación HW; salida de señales desencadenada vía entrada digital integrada
 - Retardo a la conexión parametrizable; para retardar con precisión la transición entre la entrada de habilitación HW y el inicio de la salida de señales
 - Medición de intensidad en los modos "Modulación por ancho de impulsos" y "Tren de impulsos"; permite controlar el promedio en un periodo de la intensidad de salida. Esto permite compensar los efectos de la temperatura sobre la resistencia del actuador.
 - Control cíclico por parte del PLC de la consigna principal respectiva en todos los modos de operación; mediante el programa es posible modificar también a voluntad otros valores.
- Funciones de sistema soportadas:
 - Modo isócrono; permite sincronizar precisamente la variable manipulada de salida con un lazo de regulación superior
 - Actualización de firmware
 - Datos de identificación I&M

Datos técnicos

Referencia	6ES7138-6DB00-0BB1 ET 200SP, TM PULSE 2X24V
Información general	
Designación del tipo de producto	TM Pulse 2x24V
Función del producto	
• Datos de I&M	Sí; I&M 0
• Modo isócrono	Sí
Ingeniería con	
• STEP 7 TIA Portal configurable/integrado desde versión	V13 SP1 + HSP
• STEP 7 configurable/integrado desde versión	V5.5 SP4 o sup.
• PROFIBUS, versión GSD/revisión GSD o sup.	GSD revisión 5
• PROFINET, versión GSD/revisión GSD o sup.	GSDML V2.31
Tensión de alimentación	
Tensión de carga L+	
• Valor nominal (DC)	24 V
• Protección contra cortocircuito	Sí
• Protección contra inversión de polaridad	Sí; antidestrucción

Referencia	6ES7138-6DB00-0BB1 ET 200SP, TM PULSE 2X24V
Intensidad de entrada	
Consumo, máx.	70 mA; sin carga
Alimentación de sensores	
Número de salidas	2; alimentación de los sensores con 24 V común para ambos canales
Alimentación de sensores 24 V	
• 24 V	Sí; L+ (-0,8 V)
• Protección contra cortocircuito	Sí; por módulo, electrónico
• Intensidad de salida, máx.	300 mA
Pérdidas	
Pérdidas, típ.	1,7 W
Entradas digitales	
Nº de entradas digitales	2; 1 por canal
entradas digitales parametrizables	Sí
Característica de entrada según IEC 61131, tipo 3	Sí
Funciones de entradas digitales, parametrizables	
• Entrada digital configurable	Sí
• Habilitación por HW para salida digital	Sí
Tensión de entrada	
• Tipo de tensión de entrada	DC
• Valor nominal (DC)	24 V
• para señal "0"	-30 a +5 V
• para señal "1"	+11 a +30 V
• Tensión admisible a la entrada, mín.	-30 V
• Tensión admisible a la entrada, máx.	30 V

Sistemas de E/S

Sistemas SIMATIC ET 200 para armario eléctrico
SIMATIC ET 200SP

Módulos de periferia > Módulos tecnológicos > Módulo de salida de impulsos TM Pulse 2x24V

Datos técnicos (continuación)

Referencia	6ES7138-6DB00-0BB1 ET 200SP, TM PULSE 2X24V
Intensidad de entrada	
• para señal "1", típ.	2,5 mA
Retardo a la entrada (a tensión nominal de entrada) para entradas estándar	
- parametrizable	Sí; ninguna / 0,05 / 0,1 / 0,4 / 0,8 / 1,6 / 3,2 / 12,8 / 20 ms
- en transición "0" a "1", máx.	4 µs; Con parametrización "ninguna"
- en transición "1" a "0", mín.	4 µs; Con parametrización "ninguna"
Salidas digitales	
Tipo de salida digital	tipo P y M
Número de salidas de tipo M	2; 1 por canal
Tipo P	Sí
Salidas digitales parametrizables	Sí
Protección contra cortocircuito	Sí; electrónica/térmica
Limitación de la sobretensión inductiva de corte a	-0,8 V
Ataque de una entrada digital	Sí
Funciones de salidas digitales, parametrizables	
• Salida digital configurable	Sí
• Salida PWM	Sí
- Número, máx.	2; 1 por canal
• Conexión de una válvula proporcional	Sí
• Dithering	Sí
• Medición de intensidad	Sí
• Regulación de intensidad	Sí
• Conexión de un motor DC	Sí
• Retardo a la conexión	Sí
• Retardo a la desconexión	Sí
• Salida de frecuencia	Sí
• Tren de impulsos	Sí
• Salida de impulsos	Sí
Poder de corte de las salidas	
• con carga resistiva, máx.	2 A
• con carga tipo lámpara, máx.	10 W; 1 W con salida High Speed
Rango de resistencia de carga	
• Límite inferior	12 Ω; 240 ohmios con salida High Speed
• Límite superior	12 kΩ
Tensión de salida	
• Tipo de tensión de salida	DC
• para señal "0", máx.	1 V
• para señal "1", mín.	23,2 V; L+ (-0,8 V)
Intensidad de salida	
• para señal "1" valor nominal	2 A; 0,1 A con salida High Speed, tener en cuenta el derating
Retardo a la salida con carga resistiva	
• "0" a "1", típ.	0 µs; Con salida High Speed, 4,5 µs con salida estándar
• "0" a "1", máx.	0,8 µs; Con salida High Speed, 9 µs con salida estándar
• "1" a "0", típ.	0 µs; Con salida High Speed, 4,5 µs con salida estándar
• "1" a "0", máx.	0,8 µs; Con salida High Speed, 9 µs con salida estándar

Referencia	6ES7138-6DB00-0BB1 ET 200SP, TM PULSE 2X24V
Conexión en paralelo de dos salidas	
• para aumentar la potencia	Sí
Frecuencia de conmutación	
• con carga resistiva, máx.	100 kHz; con salida High Speed, 10 kHz con salida estándar
• con carga inductiva, máx.	100 kHz; con salida High Speed, 10 kHz con salida estándar
• con carga tipo lámpara, máx.	10 Hz
Corriente total de salidas	
• Intensidad por canal, máx.	2 A
• Intensidad por grupo, máx.	4 A
• Intensidad por módulo, máx.	4 A
Modo isócrono	
Modo isócrono (aplicación sincronizada hasta el borne)	Sí
Tiempo de ciclo (TDP), mín.	250 µs; con configuración de 1 canal, 375 µs con configuración de 2 canales
Alarmas/diagnósticos/información de estado	
Función de diagnóstico	Sí
Valores de sustitución aplicables	Sí; parametrizable
Alarmas	
• Alarma de diagnóstico	Sí
Avisos de diagnósticos	
• Vigilancia de la tensión de alimentación	Sí
• Cortocircuito	Sí
LED señalizador de diagnóstico	
• Vigilancia de la tensión de alimentación (LED PWR)	Sí; LED PWR verde
• Indicador de estado de canal	Sí
• para diagnóstico de módulo	Sí; LED DIAG verde/rojo
Aislamiento galvánico	
Aislamiento galvánico de canales	
• entre los canales	No
• entre los canales y bus de fondo	Sí
Aislamiento	
Aislamiento ensayado con	707 V DC (Type Test)
Condiciones ambientales	
Temperatura ambiente en servicio	
• Montaje horizontal, máx.	60 °C; Tener en cuenta el derating
• Montaje vertical, máx.	50 °C; Tener en cuenta el derating
Operación descentralizada	
En SIMATIC S7-300	Sí
En SIMATIC S7-400	Sí
En SIMATIC S7-1200	Sí
En SIMATIC S7-1500	Sí
En maestro PROFIBUS estándar	Sí
En controlador PROFINET estándar	Sí
Dimensiones	
Ancho	20 mm
Alto	73 mm
Profundidad	58 mm
Pesos	
Peso, aprox.	50 g

Datos de pedido	Referencia	Referencia
Módulo de salida de impulsos TM Pulse 2x24V PWM y salida de impulsos, 2 canales 2 A para válvulas proporcionales y motores DC	6ES7138-6DB00-0BB1	Accesorios Etiqueta de identificación por referencia 10 esteras con 16 plaquitas cada una
BaseUnits utilizables BU20-P12+A0+4B BU tipo B1; BaseUnit (color oscuro); sin bornes AUX; para extender el grupo de carga	6ES7193-6BP20-0BB1	Tiras rotulables 500 tiras rotulables en rollo, gris claro, para impresoras de transferencia térmica de rodillo 500 tiras rotulables en rollo, amarillo, para impresoras de transferencia térmica de rodillo 1000 tiras rotulables DIN A4, gris claro, cartón, para impresoras láser 1000 tiras rotulables DIN A4, amarillo, cartón, para impresoras láser
		Tapa de BU para cubrir los slots no poblados (huecos); 5 unidades <ul style="list-style-type: none"> • 15 mm de ancho • 20 mm de ancho
		6ES7193-6LF30-0AW0 6ES7193-6LR10-0AA0 6ES7193-6LR10-0AG0 6ES7193-6LA10-0AA0 6ES7193-6LA10-0AG0 6ES7133-6CV15-1AM0 6ES7133-6CV20-1AM0

Sistemas de E/S

Sistemas SIMATIC ET 200 para armario eléctrico
SIMATIC ET 200SP

Módulos de periferia > Módulos tecnológicos > SIWAREX WP321

Sinopsis



SIWAREX WP321 es un módulo de pesaje versátil y flexible para integrar sin costuras una báscula estática en el entorno de automatización SIMATIC.

El módulo electrónico de pesaje está integrado en la serie SIMATIC ET 200SP y ofrece todas las prestaciones de un sistema de automatización moderno, tales como la comunicación integrada, el manejo y la visualización, el sistema de diagnóstico y las herramientas de configuración de TIA Portal, SIMATIC Step 7, WinCC flexible y PCS7.

Datos técnicos

SIWAREX WP321	
Integración en sistemas de automatización	
SIMATIC S7-300, S7-400, S7-1200 y S7-1500	Vía módulo de interfaz SIMATIC ET 200SP (PROFIBUS o PROFINET)
Otros fabricantes (con limitaciones)	Vía módulo de interfaz SIMATIC ET 200SP (PROFIBUS o PROFINET)
Interfaces de comunicación	<ul style="list-style-type: none"> Bus de fondo SIMATIC ET 200SP RS 485 (SIWATOOL, visualizador remoto Siebert)
Posibilidades de puesta en marcha	<ul style="list-style-type: none"> vía SIWATOOL V7 vía bloques de función en SIMATIC CPU/panel táctil
Precisión de medida	
según DIN 1319-1 del fondo de escala del rango a 20 °C ± 10 K	0,05 %
Resolución interna	± 2 millones de divisiones
Frecuencia de medida	100/120 Hz
Filtro digital	Filtro paso bajo y de valor medio de ajuste variable
Aplicaciones típicas	<ul style="list-style-type: none"> Básculas no automáticas Medidas de fuerza Vigilancia del nivel de llenado Vigilancias de la tensión de cintas transportadoras
Funciones de pesaje	
Valores de peso	<ul style="list-style-type: none"> Bruto Neto Tara
Valores límite	<ul style="list-style-type: none"> 2 x mín./máx. Vacío
Puesta a cero	Por comando del controlador o HMI
Tarado	Por comando del controlador o HMI
Especificación externa de la tara	Por comando del controlador o HMI
Comandos de ajuste	Por comando del controlador o HMI
Células de carga	Puentes completos de galgas extensométricas con conexión a 4 o 6 hilos

SIWAREX WP321	
Alimentación de las células de carga	
Tensión de alimentación (valor aplicable en el sensor; las caídas de tensión debidas a la línea se compensan hasta 5 V)	4,85 V DC ± 2 %
Resistencia de carga admisible	<ul style="list-style-type: none"> $R_{L\text{mín}}$ > 40 Ω $R_{L\text{máx}}$ < 4100 Ω
Con interfaz Ex SIWAREX IS	<ul style="list-style-type: none"> $R_{L\text{mín}}$ > 50 Ω $R_{L\text{máx}}$ < 4100 Ω
Sensibilidad de las células de carga	1 ... 4 mV/V
Rango admisible de la señal medida (con la sensibilidad máxima ajustada)	-21,3 ... +21,3 mV
Distancia máx. de las células de carga	1000 m (459,32 ft)
Conexión a células de carga en zona Ex 1	Opcional vía interfaz Ex SIWAREX IS (hay que comprobar la compatibilidad de las células de carga)
Homologaciones/certificados	<ul style="list-style-type: none"> ATEX Zona 2 UL FM EAC KCC IECEX RCM
Alimentación auxiliar	
Tensión nominal	24 V DC
Consumo máx.	típ. 0,1 A @ 24 V DC (0,2 A máx.)
Consumo máx. de SIMATIC Bus	30 mA
Grado de protección según EN 60529; IEC 60529	IP20
Requisitos ambientales	
$T_{\text{mín}}(\text{IND})$... $T_{\text{máx}}(\text{IND})$ (temperatura de empleo)	
• Montaje vertical en SIMATIC S7 ¹⁾	-25 ... +50 °C (-13 ... 122 °F)
• Montaje horizontal en SIMATIC S7 ¹⁾	-25 ... +60 °C (-13 ... 140 °F)
Requisitos de CEM	según IEC 61000-6-2, IEC 61000-6-4, OIML-R76-1
Dimensiones (anchura)	15 mm (0,6 pulgadas)

¹⁾ Los módulos S7 estándar no se pueden utilizar a temperaturas por debajo de 0°C. Para trabajar a temperaturas inferiores a 0°C, se deben utilizar módulos SIMATIC de la serie SIPLUS.

Datos de pedido	Referencia		Referencia
Módulo de pesaje TM SIWAREX WP321 Monocanal, para básculas de plataforma o depósitos con células de carga analógicas / puentes completos de galgas extensométricas (1 - 4 mV/V), 1 x LC, 1 x RS 485.	7MH4138-6AA00-0BA0		
Manual de producto SIWAREX WP321 En varios idiomas Descarga gratuita en la web: http://www.siemens.com/weighing-technology		Interfaz Ex SIWAREX IS Para conectar células de carga con seguridad intrínseca. Con homologación ATEX (no UL/FM). Apropia para módulos de pesaje SIWAREX. Hay que comprobar por separado la compatibilidad de las células de carga. Uso posible en la UE <ul style="list-style-type: none"> • Corriente de cortocircuito < 199 mA DC • Corriente de cortocircuito < 137 mA DC 	7MH4710-5BA 7MH4710-5CA
SIWAREX WP321 "Ready for Use" Configuración de ejemplo con TIA Portal y SIMATIC Manager Descarga gratuita en la web: http://www.siemens.com/weighing-technology		Cable (opcional) Cable Li2Y 1 x 2 x 0,75 ST + 2 x (2 x 0,34 ST) - CY Para la conexión de módulos de pesaje SIWAREX con la caja de conexiones y distribución (JB), la caja de extensión (EB) o la interfaz Ex (EX I), así como para unir dos cajas de extensión. Para tendido fijo en un lugar. Puede doblarse ocasionalmente. Diámetro exterior: aprox. 10,8 mm (0.43 pulgadas) Temperatura ambiente admisible: -40 ... +80 °C (-40 ... +176 °F). Venta por metros. <ul style="list-style-type: none"> • Cubierta de color naranja • Para atmósferas potencialmente explosivas. Cubierta de color azul. 	
Paquete de configuración SIWAREX WP321 para TIA Portal <ul style="list-style-type: none"> • Software "Ready for Use", listo para utilizar con una báscula con SIWAREX WP321 y panel táctil (en varios idiomas) • SIWATOOL V7.0 • Manuales de producto (PDF en varios idiomas) 	7MH4138-1AK01		
Paquete de configuración SIWAREX WP321 para PCS7 V8.1 <ul style="list-style-type: none"> • Bloque de función APL y faceplate • SIWATOOL V7.0 • Manuales de producto (PDF en varios idiomas) 	7MH4138-1AK61		7MH4702-8AG 7MH4702-8AF
Accesorios (imprescindibles) BaseUnit (tipo A0; para cada WP321 se necesita una BaseUnit) <ul style="list-style-type: none"> • Para abrir un nuevo grupo de potencial <ul style="list-style-type: none"> - BU15P-16+A0+2D o - BU15P-16+A10+2D • Para continuar el grupo de potencial <ul style="list-style-type: none"> - BU15P-16+A0+2B - BU15P-16+A10+2B 	6ES7193-6BP00-0DA0 6ES7193-6BP20-0DA0 6ES7193-6BP00-0BA0 6ES7193-6BP20-0BA0		
Conexión de pantalla para BaseUnit (5 unidades/para 5 básculas) Para contactar el cable de la célula de carga	6ES7193-6SC00-1AM0		
Accesorios (opcionales) Caja de conexiones SIWAREX JB, caja de aluminio Para conectar hasta 4 células de carga en paralelo y para conectar varias cajas de conexiones	7MH4710-1BA		
Caja de conexiones SIWAREX JB, caja de acero inoxidable Para conectar hasta 4 células de carga en paralelo	7MH4710-1EA		
Caja de conexiones SIWAREX JB, caja de acero inoxidable (ATEX) Para conectar hasta 4 células de carga en paralelo (para la asignación a zonas, ver en el manual o en el certificado de examen de tipo)	7MH4710-1EA01		
		Convertidor de interfaz RS485/USB Convertidor de interfaz comercial con chip FTDI, p. ej. USB-Nano de la marca CTI http://www.cti-shop.com/RS485-Konverter/USB-Nano-485	
		Visualizador remoto El visualizador remoto digital del tipo Siebert S102 y S302 puede conectarse directamente con el SIWAREX FTA a través de una interfaz RS 485. Siebert Industrieelektronik GmbH Postfach 1180 D-65565 Eppelborn (Alemania) Tel.: +49 6806/980-9 Fax: +49 6806/980-999 Internet: http://www.siebert.de Para más información, consultar al fabricante.	

Sistemas de E/S

Sistemas SIMATIC ET 200 para armario eléctrico
SIMATIC ET 200SP

Módulos de periferia > Comunicación > Interfaz serie CM PtP

Sinopsis



- Módulo de comunicación CM PtP; para conexiones serie a través de interfaces RS 232 o RS 422. RS 485 para protocolos Freeport, 3964(R), Modbus RTU y USS, máx. 115,2 kbits/s, tramas de 2 kbytes de longitud; búfer de recepción de 4 kbytes.
- Protocolos compatibles
 - Freeport: formato de trama parametrizable para comunicación universal
 - 3964(R) para una seguridad de transferencia mejorada
 - Maestro Modbus RTU (exige instrucciones en SIMATIC S7)
 - Esclavo Modbus RTU (exige instrucciones en SIMATIC S7)
 - USS, implementado mediante instrucciones
- Propiedades de la interfaz
 - RS 232 con señales cualificadoras
 - RS 422 para conexiones dúplex
 - RS 485 para conexiones semidúplex y multipunto
 - Velocidades de transferencia de 300 a 115200 bits/s
- Enchufable en BaseUnit (BU) tipo A0 con codificación automática
- LEDs indicadores de error, funcionamiento y alimentación presente
- Indicador de comunicación para transmisión y recepción
- Rotulación frontal de los módulos, de gran claridad
 - Identificación del tipo de módulo y la clase de funcionamiento en texto normal
 - Código matriz bidimensional (referencia y número de serie)
 - Esquema de conexión
 - Codificación por colores del tipo de módulo CM: plata
 - Versión de hardware y software
 - Referencia completa
- Accesorios de rotulación opcionales
 - Tiras rotulables
 - Plaquita de identificación por referencia
- Conexión de pantalla opcional integrada en el sistema

Datos técnicos

Referencia	6ES7137-6AA00-0BA0 ET 200SP, CM PTP
Información general	
Designación del tipo de producto	ET 200SP CM PtP
Función del producto	
• Datos de I&M	Sí; I&M0 a I&M3
Ingeniería con	
• STEP 7 TIA Portal configurable/integrado desde versión	V12/V12
• STEP 7 configurable/integrado desde versión	V5.5 SP2 con archivo GSD
• PROFIBUS, versión GSD/revisión GSD o sup.	GSD a partir de la revisión 5
• PROFINET, versión GSD/revisión GSD o sup.	GSDML V2.3
Diseño/montaje	
Montaje en bastidor	Sí
Montaje en perfil	Sí
Tensión de alimentación	
Tipo de tensión de la alimentación	24 V DC
Valor nominal (DC)	24 V
Protección contra inversión de polaridad	Sí

Referencia	6ES7137-6AA00-0BA0 ET 200SP, CM PTP
Intensidad de entrada	
Consumo (valor nominal)	29 mA
Pérdidas	
Pérdidas, típ.	0,7 W
1. Interfaz	
Física de la interfaz	
• RS 485	Sí
• RS422	Sí
• RS 232	Sí
RS 232	
• Velocidad de transferencia, máx.	115,2 kbit/s
• Longitud del cable, máx.	15 m
• RS 232, señales cualificadoras	RTS, CTS, DTR, DSR, RI, DCD
RS 485	
• Velocidad de transferencia, máx.	115,2 kbit/s
• Longitud del cable, máx.	1 200 m
RS 422	
• Velocidad de transferencia, máx.	115,2 kbit/s
• Longitud del cable, máx.	1 200 m
• Conexión dúplex a 4 hilos	Sí
• Conexión multipunto a 4 hilos	Sí

Datos técnicos (continuación)

Referencia	6ES7137-6AA00-0BA0 ET 200SP, CM PTP
Protocolos integrados	
Freeport	
- Longitud de telegrama, máx.	2 kbyte
- Bits por carácter	7 u 8
- Número de bits de parada	1 o 2 bits
- Paridad	Ninguno, par, impar, siempre 1, siempre 0, cualquiera
3964 (R)	
- Longitud de telegrama, máx.	2 kbyte
- Bits por carácter	7 u 8
- Número de bits de parada	1 o 2 bits
- Paridad	Ninguno, par, impar, siempre 1, siempre 0, cualquiera
RTU maestro Modbus	
- Área de direcciones	De 1 a 247, ampliado de 1 a 65535
- N.º de esclavos, máx.	32
RTU esclavos Modbus	
- Área de direcciones	De 1 a 247, ampliado de 1 a 65535
Buffer de telegramas	
• Memoria buffer para telegramas	4 kbyte
• Número de telegramas almacenables	255
Alarmas/diagnósticos/información de estado	
Función de diagnóstico	Sí
Alarmas	
• Alarma de diagnóstico	Sí
• Alarma de proceso	No
Avisos de diagnósticos	
• Rotura de hilo	Sí

Referencia	6ES7137-6AA00-0BA0 ET 200SP, CM PTP
LED señalizador de diagnóstico	
• Vigilancia de la tensión de alimentación (LED PWR)	Sí; LED PWR verde
• para diagnóstico de módulo	Sí; LED DIAG verde/rojo
• Recepción RxD	Sí; LED verde
• Emisión TxD	Sí; LED verde
Aislamiento galvánico	
entre el bus posterior y la interfaz	Sí
Aislamiento	
Aislamiento ensayado con	707 V DC (Type Test)
Operación descentralizada	
En SIMATIC S7-300	Sí
En SIMATIC S7-400	Sí
En SIMATIC S7-1200	Sí
En SIMATIC S7-1500	Sí
En controlador PROFINET estándar	Sí
Dimensiones	
Ancho	15 mm
Alto	73 mm
Profundidad	58 mm
Pesos	
Peso, aprox.	30 g

Datos de pedido

Datos de pedido	Referencia
Módulo de comunicación CM PtP para conexiones serie a través de interfaces RS 232, RS 422 o RS 485, BU tipo A0, código de color CC00	6ES7137-6AA00-0BA0
Accesorios	
BU15-P16+A0+2D BU tipo A0; BaseUnit (color claro) con 16 bornes de proceso para el módulo; para iniciar un nuevo grupo de carga (máx. 10 A)	6ES7193-6BP00-0DA0
BU15-P16+A0+2B BU tipo A0; BaseUnit (color oscuro) con 16 bornes de proceso para el módulo; para extender el grupo de carga	6ES7193-6BP00-0BA0
BU15-P16+A10+2D BU tipo A0; BaseUnit (color claro) con 16 bornes de proceso (1...16) para el módulo y, adicionalmente, 10 bornes AUX puenteados internamente (1 A a 10 A); para iniciar un nuevo grupo de carga (máx. 10 A)	6ES7193-6BP20-0DA0
BU15-P16+A10+2B BU tipo A0; BaseUnit (color oscuro) con 16 bornes de proceso (1...16) para el módulo y, adicionalmente, 10 bornes AUX puenteados internamente (1 A a 10 A); para extender el grupo de carga	6ES7193-6BP20-0BA0

Datos de pedido	Referencia
Plaquita de identificación por referencia 10 esteras con 16 plaquitas cada una	6ES7193-6LF30-0AW0
Tiras rotulables 500 tiras rotulables en rollo, gris claro, para impresoras de transferencia térmica de rodillo	6ES7193-6LR10-0AA0
Conexión de pantalla 5 contactos de pantalla y 5 bornes de pantalla, para conexión directa	6ES7193-6SC00-1AM0

Sistemas de E/S

Sistemas SIMATIC ET 200 para armario eléctrico
SIMATIC ET 200SP

Módulos de periferia > Comunicación > CM 4x IO-Link

Sinopsis



- Módulo de comunicación CM 4x IO-Link
Módulo de comunicación serie para conectar hasta 4 dispositivos IO-Link conforme a la especificación IO Link V1.0 y V1.1. Los parámetros IO-Link se configuran usando la herramienta Port Configuration Tool (PCT), versión V3.0 o superior.
- Time based IO
Time-based IO garantiza la emisión de señales en un tiempo de respuesta definido y preciso. Combinando entradas y salidas es posible, por ejemplo, medir con exactitud productos en movimiento o dosificar líquidos de forma perfecta.
- Velocidades de transferencia de datos soportadas
 - COM1 (4,8 kbaudios)
 - COM2 (38,4 kbaudios)
 - COM3 (230,4 kbaudios)
- Límites de extensión
 - Longitud del cable: Máx. 20 m
 - Máx. sendos 32 bytes de datos de entrada y salida por puerto
 - Máx. sendos 144 bytes de datos de entrada y 128 bytes salida por módulo

- Funciones del sistema ET 200SP soportadas
 - Reemplazo sin necesidad de programadora con restablecimiento automático de datos de los parámetros del dispositivo IO Link sin necesidad de usar herramienta de ingeniería (solo en dispositivos V1.1) y de los parámetros del maestro IO-Link por medio de backup redundante de parámetros vía elemento codificador e
 - Reparametrización durante el funcionamiento
 - Datos de identificación I&M
 - Actualización de firmware
 - PROFlenergy
- Enchufable en BaseUnit (BU) tipo A0 con codificación e automática
- LEDs indicadores
 - DIAG: Estado operativo (verde/rojo) del módulo
 - C1..C4: Indicador de estado de puerto (verde) para los puertos 1, 2, 3 y 4
 - Q1..Q4: Indicador de estado de canal (verde) para los puertos 1, 2, 3 y 4
 - F1..F4: Indicador de error en puerto (rojo) para los puertos 1, 2, 3 y 4
 - PWR: Indicador de alimentación presente (verde)
- Rotulación frontal de los módulos, de gran claridad
 - Identificación del tipo de módulo y la clase de funcionamiento en texto normal
 - Código matriz bidimensional (referencia y número de serie)
 - Esquema de conexión
 - Codificación por colores de la clase de módulo CM: plata
 - Versión de hardware y software
 - Referencia completa
- Accesorios opcionales
 - Tiras rotulables
 - Etiqueta de identificación por referencia
 - Etiquetas de identificación por color con código de color CC04
- Conexión de pantalla opcional integrada en el sistema

Sinopsis de CM 4xIO-Link

Módulo de comunicación	Referencia	Código CC	Tipo de BU	UE
CM 4xIO-Link	6ES7137-6BD00-0BA0	CC04	A0	1

Sinopsis de BaseUnits

BaseUnit	Referencia	Códigos CC para bornes de proceso	Códigos CC para bornes AUX	UE
BU tipo A0 • nuevo grupo de carga (claro) • 16 bornes de proceso • con 10 bornes AUX	6ES7193-6BP20-0DA0	CC01 a CC05	CC71 a CC73	1
BU tipo A0 • nuevo grupo de carga (claro) • 16 bornes de proceso • con 10 bornes AUX	6ES7193-6BP20-2DA0	CC01 a CC05	CC71 a CC73	10
BU tipo A0 • nuevo grupo de carga (claro) • 16 bornes de proceso • sin bornes AUX	6ES7193-6BP00-0DA0	CC01 a CC05	--	1
BU tipo A0 • nuevo grupo de carga (claro) • 16 bornes de proceso • sin bornes AUX	6ES7193-6BP00-2DA0	CC01 a CC05	--	10

Sinopsis (continuación)

BaseUnit	Referencia	Códigos CC para bornes de proceso	Códigos CC para bornes AUX	UE
BU tipo A0 • transmisión del grupo de carga (oscuro) • 16 bornes de proceso • con 10 bornes AUX	6ES7193-6BP20-0BA0	CC01 a CC05	CC71 a CC73	1
BU tipo A0 • transmisión del grupo de carga (oscuro) • 16 bornes de proceso • con 10 bornes AUX	6ES7193-6BP20-2BA0	CC01 a CC05	CC71 a CC73	10
BU tipo A0 • transmisión del grupo de carga (oscuro) • 16 bornes de proceso • sin bornes AUX	6ES7193-6BP00-0BA0	CC01 a CC05	--	1
BU tipo A0 • transmisión del grupo de carga (oscuro) • 16 bornes de proceso • sin bornes AUX	6ES7193-6BP00-2BA0	CC01 a CC05	--	10

Datos técnicos

Referencia	6ES7137-6BD00-0BA0 ET 200SP, CM 4 X IO-LINK ST
Información general	
Designación del tipo de producto	ET 200SP, CM 4xIO-Link
Función del producto	
• Datos de I&M	Sí
Ingeniería con	
• STEP 7 TIA Portal configurable/integrado desde versión	V13/V13
• STEP 7 configurable/integrado desde versión	V5.5 / -
• PROFIBUS, versión GSD/revisión GSD o sup.	GSD revisión 5
• PROFINET, versión GSD/revisión GSD o sup.	V2.3 / -
Tensión de alimentación	
Valor nominal (DC)	24 V
Protección contra inversión de polaridad	Sí
Intensidad de entrada	
Consumo, máx.	45 mA; sin carga
Alimentación de sensores	
Número de salidas	4
Intensidad de salida	
• Valor nominal	200 mA
Pérdidas	
Pérdidas, típ.	1 W
Modo isócrono	
Equidistancia	Sí

Referencia	6ES7137-6BD00-0BA0 ET 200SP, CM 4 X IO-LINK ST
Alarmas/diagnósticos/información de estado	
Función de diagnóstico	Sí
Alarmas	
• Alarma de diagnóstico	Sí; El diagnóstico de puertos solo está disponible en el modo IO-Link.
Avisos de diagnósticos	
• Vigilancia de la tensión de alimentación	Sí
LED señalizador de diagnóstico	
• Vigilancia de la tensión de alimentación (LED PWR)	Sí; LED PWR verde
• Indicador de estado de canal	Sí; por canal un LED verde para estado de canal Qn (modo SIO) y estado de puerto Cn (modo IO-Link)
• para diagnóstico de canales	Sí; LED Fn rojo
• para diagnóstico de módulo	Sí; LED DIAG verde/rojo
Aislamiento galvánico	
Aislamiento galvánico de canales	
• entre los canales	No
• entre los canales y bus de fondo	Sí
Aislamiento	
Aislamiento ensayado con	707 V DC (Type Test)
Dimensiones	
Ancho	15 mm
Pesos	
Peso, aprox.	30 g

Sistemas de E/S

Sistemas SIMATIC ET 200 para armario eléctrico
SIMATIC ET 200SP

Módulos de periferia > Comunicación > CM 4x IO-Link

Datos de pedido	Referencia	Referencia
Módulo de comunicación CM 4x IO-Link Master V1.1 Standard Módulo de comunicación serie para conectar hasta 4 dispositivos IO-Link, time-based IO, BU tipo A0, código de color CC04	6ES7137-6BD00-0BA0	
Accesorios		
BaseUnits tipo A0 utilizables		
BU15-P16+A10+2D BU tipo A0; BaseUnit (color claro) con 16 bornes de proceso (1...16) para el módulo y, adicionalmente, 10 bornes AUX puenteados internamente (1 A a 10 A); para iniciar un nuevo grupo de carga (máx. 10 A) <ul style="list-style-type: none"> • 1 unidad • 10 unidades 	6ES7193-6BP20-0DA0 6ES7193-6BP20-2DA0	Tiras rotulables 500 tiras rotulables en rollo, gris claro, para impresoras de transferencia térmica de rodillo 500 tiras rotulables en rollo, amarillo, para impresoras de transferencia térmica de rodillo 1000 tiras rotulables DIN A4, gris claro, cartón, perforadas, para impresoras láser 1000 tiras rotulables DIN A4, amarillo, cartón, perforadas, para impresoras láser
BU15-P16+A0+2D BU tipo A0; BaseUnit (color claro) con 16 bornes de proceso para el módulo; para iniciar un nuevo grupo de carga (máx. 10 A) <ul style="list-style-type: none"> • 1 unidad • 10 unidades 	6ES7193-6BP00-0DA0 6ES7193-6BP00-2DA0	Etiquetas de identificación por color Código de color CC04, para 16 bornes de proceso, para BU tipo A0, A1, gris (bornes 1 a 8), rojo (bornes 9 a 12), azul (bornes 13 a 16); 10 unidades Código de color CC71, para 10 bornes AUX, para BU tipo A0, amarillo-verde (bornes 1 A a 10 A); 10 unidades
BU15-P16+A10+2B BU tipo A0; BaseUnit (color oscuro) con 16 bornes de proceso (1...16) para el módulo y, adicionalmente, 10 bornes AUX puenteados internamente (1 A a 10 A); para extender el grupo de carga <ul style="list-style-type: none"> • 1 unidad • 10 unidades 	6ES7193-6BP20-0BA0 6ES7193-6BP20-2BA0	Código de color CC72, para 10 bornes AUX, para BU tipo A0, rojo (bornes 1 A a 10 A); 10 unidades Código de color CC73, para 10 bornes AUX, para BU tipo A0, azul (bornes 1 A a 10 A); 10 unidades
BU15-P16+A0+2B BU tipo A0; BaseUnit (color oscuro) con 16 bornes de proceso para el módulo; para extender el grupo de carga <ul style="list-style-type: none"> • 1 unidad • 10 unidades 	6ES7193-6BP00-0BA0 6ES7193-6BP00-2BA0	Repuestos Elemento de codificación electrónico tipo H Paquete de 5 unidades; incluido en el alcance de suministro del módulo CM 4x IO-Link
Etiqueta de identificación por referencia 10 esteras con 16 etiquetas cada una, para impresoras de tarjetas por transferencia térmica o plotters	6ES7193-6LF30-0AW0	6ES7193-6LR10-0AA0 6ES7193-6LR10-0AG0 6ES7193-6LA10-0AA0 6ES7193-6LA10-0AG0 6ES7193-6CP04-2MA0 6ES7193-6CP71-2AA0 6ES7193-6CP72-2AA0 6ES7193-6CP73-2AA0

Sinopsis

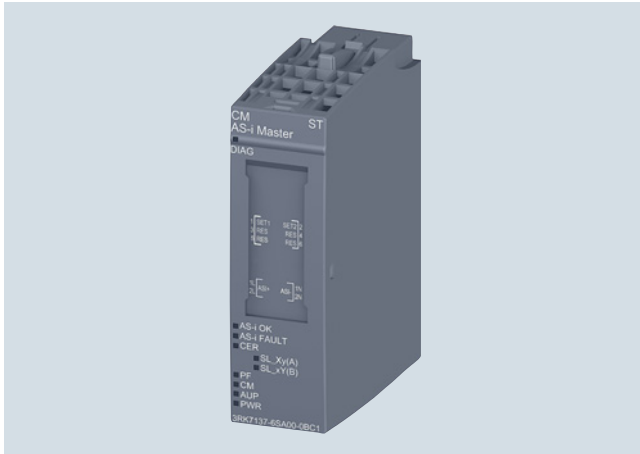

CM AS-i Master ST para SIMATIC ET 200SP

El módulo de comunicación CM AS-i Master ST ha sido concebido para el sistema de periferia descentralizado SIMATIC ET 200SP y tiene estas características:

- Posibilidad de conectar hasta 62 esclavos AS-Interface
- Admite todas las funciones de maestro AS-Interface conforme a la especificación V3.0 de AS-Interface
- Configuración confortable con visualización gráfica de la línea AS-i en el TIA Portal V12 o superior o en otros sistemas usando archivos GSD
- Alimentación por el cable AS-interface
- Apto para AS-i Power24V y para AS-Interface con tensión de 30 V
- Vigilancia de defectos a tierra integrada para el cable AS-interface
- La conexión a AS-interface aumenta considerablemente el número de entradas y salidas digitales disponibles para el controlador (máx. 496 DI / 496 DQ en AS-interface por cada módulo CM AS-i Master ST).
- Procesamiento integrado de valores analógicos

Sistema de periferia descentralizada ET 200SP

SIMATIC ET 200SP es un sistema de periferia descentralizada escalable y altamente flexible que permite conectar señales del proceso a un controlador central vía PROFIBUS o PROFINET.

A una estación SIMATIC ET 200SP con módulo de interfaz IM 155-6 PN estándar se pueden enchufar hasta ocho CM AS-i Master ST.

Para más información, [ver el manual de sistema "SIMATIC ET 200SP Sistema de periferia descentralizada"](https://support.industry.siemens.com/cs/ww/es/view/58649293), <https://support.industry.siemens.com/cs/ww/es/view/58649293>.

Diseño

El módulo CM AS-i Master ST posee una caja de módulo ET 200SP de 20 mm de ancho. Para su aplicación en ET 200SP se necesita una BaseUnit (BU) de tipo C0.

El módulo de comunicación tiene indicadores LED de diagnóstico, funcionamiento, tensión AS-i presente y estado de los esclavos AS-i y ofrece una rotulación frontal de los módulos de gran claridad, para:

- Identificación del tipo de módulo y la clase de funcionamiento en texto normal
- Código matriz bidimensional (referencia y número de serie)
- Esquema de conexiones
- Codificación por colores del tipo de módulo CM: gris claro
- Versión de hardware y software
- Referencia completa

Función

El módulo de comunicación CM AS-i Master ST admite todas las funciones especificadas de la especificación V3.0 de AS-interface.

A los valores de entrada/salida de los esclavos AS-i digitales se accede desde la memoria imagen cíclica del proceso. Se puede acceder a los valores de los esclavos AS-i analógicos mediante la imagen cíclica del proceso (firmware V1.1 o superior) o mediante transferencia de registros.

En caso necesario, se pueden realizar llamadas al maestro con la interfaz de comandos; p. ej. leer/escribir parámetros, leer/escribir configuración.

El cambio del modo de operación, la aceptación automática de la configuración del esclavo y el redireccionamiento de un esclavo AS-i conectado pueden realizarse a través del panel de control del maestro AS-i CM ST en STEP 7.

Ampliaciones a partir del firmware V1.1

Para implementar proyectos de máquinas modulares se pueden activar o desactivar los esclavos AS-i desde el programa del PLC (configuración futura). La configuración de esclavos AS-i se puede modificar durante el tiempo de ejecución, y esto significa que se pueden implementar sobre la marcha configuraciones de máquinas variables y cambio de herramientas con módulos de entrada/salida incorporados. Existe la posibilidad de añadir a una instalación módulos de entrada/salida AS-i sin tener que desconectar el controlador.

En la configuración del hardware de STEP 7 se puede copiar una instalación AS-i ya existente para adaptarla y documentarla en el proyecto. Los valores analógicos se transfieren a través de la imagen cíclica del proceso, cuyo tamaño se puede seleccionar pudiéndose ampliar hasta 288 bytes (depende del módulo de interfaz IM utilizado).

El acceso a los datos de diagnóstico se realiza mediante mensajes de alarma automáticos, la imagen del proceso o la lectura de registros de datos en el programa de usuario, o bien desde el sistema de ingeniería STEP 7 en una matriz sinóptica gráfica. Además se puede exportar la calidad de transmisión de la red AS-i. Para evitar errores de configuración se pueden detectar direcciones dobles en la red AS-i.

Las nuevas funciones están disponibles con el TIA Portal STEP 7 V13 SP1 o con STEP 7 V5.5 con HSP 2092 V3.0¹⁾. La configuración se lleva a cabo con las CPU SIMATIC S7-300 a S7-1500, con un SINUMERIK 840D sl o con otro controlador.

El estado de diagnóstico online de los esclavos AS-i, en la vista de redes, puede mostrarse directamente en los esclavos (en CPU S7-1500 con firmware actualizado a partir de TIA Portal STEP 7 V14).

¹⁾ Para el HSP 2092, [ver https://support.industry.siemens.com/cs/ww/es/view/23183356](https://support.industry.siemens.com/cs/ww/es/view/23183356).

Sistemas de E/S

Sistemas SIMATIC ET 200 para armario eléctrico
SIMATIC ET 200SP

Módulos de periferia > Comunicación > CM AS-i Master ST para SIMATIC ET 200SP

Sinopsis (continuación)

Nota de seguridad

Para proteger las instalaciones, los sistemas, las máquinas y las redes de amenazas cibernéticas, es necesario implementar (y mantener continuamente) un concepto de seguridad industrial integral que sea conforme a la tecnología más avanzada. Los productos y las soluciones de Siemens constituyen únicamente una parte de este concepto.

Para más información sobre el tema Industrial Security, ver <http://www.siemens.com/industrialsecurity>.

Configuración

Para configurar el módulo CM AS-i Master ST se necesita el software siguiente:

- STEP 7 (classic), versión V5.5 SP3 HF4 con HSP 2092 o HSP 2092 V3.0 (para firmware V1.1) o superior, o bien
- STEP 7 (TIA Portal) V12 o superior o V13 SP1 (para firmware V1.1) o superior, o bien
- el archivo GSD de ET 200SP con STEP 7 u otra herramienta de ingeniería

STEP 7 facilita la configuración y el diagnóstico del maestro AS-i y de los esclavos conectados.

También existe la posibilidad de transferir la configuración real de AS-Interface como configuración de consigna "oprimiendo una tecla" en el panel de control integrado en el TIA Portal o con un pulsador conectado de forma opcional. Para configurar con el archivo GSD, es necesario contar con el pulsador.

El módulo CM AS-i Master ST ocupa hasta 288 bytes de entrada y hasta 288 bytes de salida en los datos de E/S de la estación ET 200SP. La ocupación de E/S depende de la configuración realizada en STEP 7.

Con una ET 200SP con CPU 1510SP / 1512SP (firmware V1.8 o superior) o 1515SP PC es posible el preprocesamiento de señales AS-i directamente en la estación ET 200SP y la configuración de una estación AS-i independiente sin CPU superior (con TIA Portal V13 SP1 Update 4 o superior).

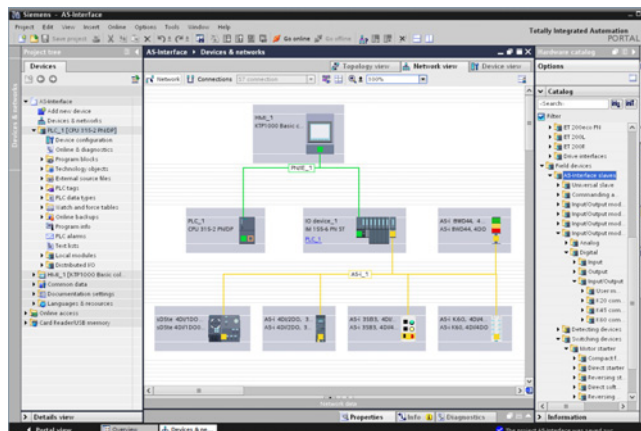

Configuración de una red AS-Interface con maestro AS-i CM ST a través del TIA Portal

Datos de pedido	Referencia		Referencia
Módulo de comunicación CM AS-i Master ST <ul style="list-style-type: none"> Maestro AS-i para SIMATIC ET 200SP Enchufable en BaseUnit tipo C0 Cumple la especificación AS-Interface V3.0 Dimensiones (An x Al x P/mm): 90 x 132 x 88,5 	3RK7137-6SA00-0BC1	BusAdapter para PROFINET para conectar el cable Ethernet al módulo de interfaz PROFINET IM 155-6 PN <ul style="list-style-type: none"> Conexión 2 x RJ45 (el suministro no incluye el conector RJ45) Conexión 2 x FC (FastConnect) Para otros BusAdapter con conexión a fibra óptica, ver catálogo IK PI "Comunicación industrial" o el Industry Mall.	6ES7193-6AR00-0AA0 6ES7193-6AF00-0AA0
Accesorios BaseUnit BU20-P6+A2+4D <ul style="list-style-type: none"> BaseUnit (color claro) tipo C0 Apta para el módulo CM AS-i Master ST Para conectar el cable AS-Interface al módulo CM AS-i Master ST Principio de una red AS-i, separación de la tensión AS-i hacia módulo izquierdo 	6ES7193-6BP20-0DC0	Aparato de direccionamiento AS-Interface V3.0 <ul style="list-style-type: none"> Para módulos AS-Interface, así como sensores y actuadores con AS-Interface integrado conforme a la especificación AS-i V3.0 Para ajustar la dirección AS-i de esclavos estándar y esclavos con modo de direccionamiento ampliado (esclavos A/B) Con función de test de entrada/salida y otras muchas funciones de puesta en marcha Funcionamiento con cuatro pilas tipo AA (IEC LR6, NEDA 15) Grado de protección IP40 Dimensiones (A x Al x P / mm): 84 x 195 x 35 El suministro incluye: <ul style="list-style-type: none"> Aparato de direccionamiento con 4 pilas Cable de direccionamiento conector M12 a conector de direccionamiento (conector hueco), longitud 1,5 m 	3RK1904-2AB02
Módulo de interfaz PROFINET IM 155-6 PN Basic máx. 12 módulos de periferia, máx. 32 bytes para datos de E/S por estación <ul style="list-style-type: none"> incluidos módulo servidor y 2 puertos RJ45 (el suministro no incluye el conector RJ45) 	6ES7155-6AR00-0A00	Más información Manual de producto "CM AS-i Master ST für SIMATIC ET-200SP", ver https://support.industry.siemens.com/cs/ww/es/view/71756485 .	
Módulo de interfaz PROFINET IM 155-6 PN Standard máx. 32 módulos de periferia, máx. 256 bytes para datos de E/S por estación <ul style="list-style-type: none"> incluidos módulo servidor y BusAdapter, 2 x RJ45 (el suministro no incluye el conector RJ45) incl. módulo servidor (el BusAdapter debe pedirse por separado; ver a la derecha) 	6ES7155-6AA00-0BNO 6ES7155-6AU00-0BNO	Librería de bloques AS-Interface para SIMATIC PCS 7, para fácil integración de AS-Interface en PCS 7, ver catálogo IC 10, cap. 14 "Parametrización, configuración y visualización para SIRIUS"	
Módulo de interfaz PROFINET IM 155-6 DP Standard High Feature máx. 64 módulos de periferia, máx. 1440 bytes para datos de E/S por estación <ul style="list-style-type: none"> incl. módulo servidor (el BusAdapter debe pedirse por separado; ver a la derecha) incluidos módulo servidor y conector PROFIBUS 	6ES7155-6AU00-0CNO 6ES7155-6BA00-0CNO		

Sistemas de E/S

Sistemas SIMATIC ET 200 para armario eléctrico
SIMATIC ET 200SP

Módulos de periferia > Comunicación > CM DP para CPU ET 200SP

Sinopsis



- Maestro/esclavo PROFIBUS DP con interfaz eléctrica para la conexión de las CPU ET 200SP a PROFIBUS, hasta 12 Mbits/s
- Amplía las CPU ET 200SP 1510SP-1 PN / 1512SP-1 PN con una conexión PROFIBUS
- Para la comunicación con dispositivos PROFIBUS subordinados en anchos de banda de 9,6 kbits/s a 12 Mbits/s.
- Servicios de comunicación:
 - PROFIBUS DP
 - Comunicación PG/OP
 - Comunicación S7:
 - De este modo, puede establecerse una comunicación entre la CPU ET 200SP y otros dispositivos, por ejemplo de la serie SIMATIC S7-300/400/1500.
- Sincronización horaria
- Programación y configuración sencillas vía PROFIBUS
- Comunicación PG superando los límites de la red gracias a la función S7-Routing (encaminamiento S7)
- Enrutamiento de juegos de datos

Datos técnicos

Referencia	6ES7545-5DA00-0AB0 ET 200SP, CM DP PARA ET 200SP CPU
Información general	
Designación del tipo de producto	ET 200SP, CM DP
Ingeniería con	
• STEP 7 TIA Portal configurable/ integrado desde versión	V13 Update 3
Diseño/montaje	
Montaje en bastidor	No
Montaje en perfil	Sí; Perfil DIN estándar
Tensión de alimentación	
Tipo de tensión de la alimentación	24 V DC
Valor nominal (DC)	24 V
Protección contra inversión de polaridad	Sí
1. Interfaz	
Física de la interfaz	
• RS 485	Sí
Funcionalidad	
• Maestro PROFIBUS DP	Sí
• Esclavo PROFIBUS DP	Sí
• Comunicación SIMATIC	Sí
RS 485	
• Velocidad de transferencia, máx.	12 Mbit/s
• Longitud del cable, máx.	100 m
Protocolos	
Maestro PROFIBUS DP	
Servicios	
- Comunicación PG/OP	Sí
- S7-Routing	Sí
- Enrutado de registros	Sí
- Modo isócrono	No
- Equidistancia	No
- Nº de esclavos DP	125
- Activar/desactivar esclavos DP	Sí

Referencia	6ES7545-5DA00-0AB0 ET 200SP, CM DP PARA ET 200SP CPU
Esclavo PROFIBUS DP	
• Velocidad de transferencia, máx.	12 Mbit/s
• Búsqueda automática de velocidad de transferencia	Sí
• Área de direcciones, máx.	120
• Datos útiles por área de direcciones, máx.	128 byte
Servicios	
- Comunicación PG/OP	Sí; sólo con interfaz activa
- Enrutado	Sí; sólo con interfaz activa
- Comunicación S7	Sí; sólo con interfaz activa
- Comunicación directa de datos (esclavo-esclavo)	Sí; No es posible utilizar subscriber (receptor), solo publisher pasivo
- DPV1	Sí
Memoria de transferencia	
- Entradas	244 byte
- Salidas	244 byte
Alarmas/diagnósticos/información de estado	
Función de diagnóstico	Sí
LED señalizador de diagnóstico	
• para diagnóstico de módulo	Sí; LED DIAG verde/rojo
Aislamiento galvánico	
entre el bus posterior y la interfaz	Sí
Condiciones ambientales	
Temperatura ambiente en servicio	
• Montaje horizontal, mín.	0 °C
• Montaje horizontal, máx.	60 °C
• Montaje vertical, mín.	0 °C
• Montaje vertical, máx.	50 °C
Dimensiones	
Ancho	35 mm
Alto	117 mm
Profundidad	75 mm
Pesos	
Peso, aprox.	80 g

Datos de pedido	Referencia	Referencia
CM DP para CPU ET 200SP Maestro/esclavo PROFIBUS DP con interfaz eléctrica para la conexión de las CPU ET 200SP a PROFIBUS, hasta 12 Mbits/s	6ES7545-5DA00-0AB0	Conector a bus PROFIBUS DP RS 485 con salida de cable a 90°, vel. de transferencia máx. 12 Mbits/s <ul style="list-style-type: none"> • sin interfaz para PG • con interfaz para PG
Accesorios		6ES7972-0BA12-0XA0 6ES7972-0BB12-0XA0
Plaquita de identificación por referencia 10 esteras con 16 plaquitas cada una	6ES7193-6LF30-0AW0	con salida de cable a 90° para sistema de conexión FastConnect, vel. de transferencia máx. 12 Mbits/s <ul style="list-style-type: none"> • sin interfaz para PG, 1 unidad • sin interfaz para PG, 100 unidades • con interfaz para PG, 1 unidad • con interfaz para PG, 100 unidades
Tiras rotulables 500 tiras rotulables en rollo, gris claro, para impresoras de transferencia térmica de rodillo	6ES7193-6LR10-0AA0	6ES7972-0BA52-0XA0 6ES7972-0BA52-0XB0 6ES7972-0BB52-0XA0 6ES7972-0BB52-0XB0
500 tiras rotulables en rollo, amarillo, para impresoras de transferencia térmica de rodillo	6ES7193-6LR10-0AG0	Cable de bus FastConnect Tipo estándar con composición especial para montaje rápido, 2 hilos, apantallado, venta por metros; unidad de suministro máx. 1.000 m, pedido mínimo 20 m
1.000 tiras rotulables DIN A4, gris claro, cartón, para impresoras láser	6ES7193-6LA10-0AA0	6XV1830-0EH10
1.000 tiras rotulables DIN A4, amarillo, cartón, para impresoras láser	6ES7193-6LA10-0AG0	

Sistemas de E/S

Sistemas SIMATIC ET 200 para armario eléctrico
SIMATIC ET 200SP

Módulos de periferia > Comunicación > CP 1542SP-1

Sinopsis

ISO	TCP/ UDP	PN	MRP	IT	IP-R	PG/OP	S7
	●			●		●	●

El procesador de comunicaciones CP 1542SP-1 conecta el Distributed Controller ET 200SP con redes Industrial Ethernet.

Asimismo, el módulo también puede utilizarse para integrar el Distributed Controller ET 200SP en una red basada en IPv6. Todas las funciones se configuran mediante STEP 7 Professional V14 (TIA Portal) o superior.

El CP 1542SP-1 soporta los siguientes servicios de comunicación:

- Comunicación PG/OP
- Comunicación S7
- Comunicación abierta (Open User Communication)
- Comunicación TI
 - Envío de mensajes de correo electrónico a través de SMTP para la autenticación en un servidor de correo electrónico (también con IPv6).
 - SNMPv1 para la transferencia de datos de análisis de red.
- Integración del Distributed Controller ET 200SP en redes basadas en IPv6;

Datos técnicos

Referencia	6GK7542-6UX00-0XE0
Denominación del tipo de producto	CP 1542SP-1
Velocidad de transf.	
Tasa de transferencia	
• en la interfaz 1	10 ... 100 Mbit/s
Interfaces	
Número de interfaces según Industrial Ethernet	1
Número de conexiones eléctricas	
• en la interfaz 1 según Industrial Ethernet	2
Tensión de alimentación, consumo, pérdidas	
Tipo de corriente de la tensión de alimentación	DC
Tensión de alimentación	24 V
Tensión de alimentación	19,2 ... 28,8 V
Pérdidas [W]	2,64 W
Condiciones ambientales admisibles	
Temperatura ambiente	
• con instalación vertical durante el funcionamiento	0 ... 50 °C
• con posición de montaje vertical durante el funcionamiento	0 ... 60 °C
• durante el almacenamiento	-40 ... +70 °C
• durante el transporte	-40 ... +70 °C
humedad relativa del aire con 25 °C sin condensación durante el funcionamiento máx.	95 %
Grado de protección IP	IP20

Referencia	6GK7542-6UX00-0XE0
Denominación del tipo de producto	CP 1542SP-1
Diseño, dimensiones y pesos	
Anchura	60 mm
Altura	117 mm
Profundidad	74 mm
Peso neto	0,18 kg
Tipo de fijación	
• Montaje en perfil DIN de 35 mm	Sí
Características, funciones y componentes del producto	
Generalidades	
Número de módulos	
• por CPU máx.	2
Datos de prestaciones comunicación abierta	
Número de conexiones posibles para comunicación abierta	
• mediante bloques T máx.	32
Volumen de datos	
• como datos útiles por conexión ISO on TCP para comunicación abierta mediante bloques T máx.	65 536 byte
Datos de prestaciones Comunicación S7	
Número de conexiones posibles para comunicación S7	
• máx.	16
• en conexiones OP máx.	16

Datos técnicos (continuación)

Referencia	6GK7542-6UX00-0XE0
Denominación del tipo de producto	CP 1542SP-1
Datos de prestaciones	
Modo multiprotocolo	
Número de conexiones activas con modo multiprotocolo	32
Función del producto Soporte de MIB	Sí
Protocolo soportado	
• SNMP v1	Sí
• SNMP v3	No
• DCP	Sí
• LLDP	Sí
Software de configuración	
• necesario	STEP 7 Professional V14 (TIA Portal) o superior
Función de Identificación y Mantenimiento	
• I&MO - Información específica del dispositivo	Sí
• I&M1 - ID de la instalación/ID de situación	Sí
Funciones del producto Diagnóstico	
Función del producto diagnóstico basado en web	Sí; sí, vía CPU ET 200SP

Referencia	6GK7542-6UX00-0XE0
Denominación del tipo de producto	CP 1542SP-1
Funciones del producto Security	
Función del producto	
• bloqueo de la comunicación mediante puertos físicos	Sí
Funciones del producto Hora	
Función del producto soporte de SICLOCK	Sí
Función del producto retransmisión de sincronización horaria	No
Protocolo soportado	
• NTP	Sí
• NTP (secure)	No
Sincronización horaria	
• vía servidor NTP	Sí

Datos de pedido

Datos de pedido	Referencia
Procesador de comunicaciones CP 1542SP-1 Para conectar SIMATIC S7-ET 200SP a Industrial Ethernet, comunicación abierta IE (TCP/IP, ISO-on-TCP, UDP) PG/OP, S7 Routing, IP-Broadcast/Multicast, SNMPV1, DHCP, correo electrónico, IPV4/IPV6, sincronización horaria mediante NTP, acceso al servidor web de la CPU, requiere BusAdapter.	6GK7542-6UX00-0XE0
Accesorios	
SIMATIC BusAdapter BA 2xRJ45 Para módulos de interfaz PROFINET de clase Standard o superior; longitud máx. del cable: 50 m.	6ES7193-6AR00-0AA0
SIMATIC BusAdapter BA 2xFC Para módulos de interfaz PROFINET de clase Standard o superior; para mayor resistencia a choques y vibraciones y mayor compatibilidad electromagnética; longitud máx. del cable: 50 m.	6ES7193-6AF00-0AA0
SIMATIC BusAdapter BA 2xSCRJ Para módulos de interfaz PROFINET de clase High Feature o superior; conexión de fibra óptica para POF o PCF; para mayor resistencia a choques y vibraciones y mayor compatibilidad electromagnética; longitud máx. del cable: 50 m (POF) o 100 m (PCF).	6ES7193-6AP00-0AA0

Datos de pedido	Referencia
SIMATIC BusAdapter BA SCRJ/RJ45 Para módulos de interfaz PROFINET de clase High Feature o superior; conexión de fibra óptica para POF o PCF; para mayor resistencia a choques y vibraciones y mayor compatibilidad electromagnética; longitud máx. del cable: 50 m (POF) o 100 m (PCF).	6ES7193-6AP20-0AA0
SIMATIC BusAdapter BA SCRJ/FC Para módulos de interfaz PROFINET de clase High Feature o superior; con convertidor de medios de FO-Cu; para mayor resistencia a choques y vibraciones y mayor compatibilidad electromagnética; longitud máx. del cable: 50 m (POF, Cu) o 100 m (PCF).	6ES7193-6AP40-0AA0
SIMATIC BusAdapter BA 2XLC Para módulos de interfaz PROFINET de clase High Feature o superior; con conexión de FO de vidrio; para mayor resistencia a choques y vibraciones y mayor compatibilidad electromagnética; longitud máx. del cable: 2 km.	6ES7193-6AG00-0AA0
SIMATIC BusAdapter BA LC/RJ45 Para módulos de interfaz PROFINET de clase High Feature o superior; con convertidor de medios de FO-Cu; para mayor resistencia a choques y vibraciones y mayor compatibilidad electromagnética; longitud máx. del cable: 2 km (vidrio) o 50 m (Cu).	6ES7193-6AG20-0AA0
SIMATIC BusAdapter BA LC/FC Para módulos de interfaz PROFINET de clase High Feature o superior; con convertidor de medios de FO-Cu; para mayor resistencia a choques y vibraciones y mayor compatibilidad electromagnética; longitud máx. del cable: 2 km (vidrio) o 50 m (Cu).	6ES7193-6AG40-0AA0

Sistemas de E/S

Sistemas SIMATIC ET 200 para armario eléctrico
SIMATIC ET 200SP

Módulos de periferia > Comunicación > CP 1542SP-1

Datos de pedido	Referencia		Referencia
IE FC RJ45 Plug 180 2 x 2 Conector RJ45 para Industrial Ethernet dotado de robusta caja de metal y contactos de desplazamiento de aislamiento integrados para conectar cables Industrial Ethernet FC; salida de cable a 180°; para componentes de red y CP/CPU con interfaz Industrial Ethernet <ul style="list-style-type: none"> • 1 paquete = 1 unidad • 1 paquete = 10 unidades • 1 paquete = 50 unidades 	6GK1901-1BB10-2AA0 6GK1901-1BB10-2AB0 6GK1901-1BB10-2AE0	IE FC Stripping Tool Herramienta preajustada para pelar con rapidez los cables Industrial Ethernet FC	6GK1901-1GA00
IE FC RJ45 Plug 4 x 2 Conector RJ45 para Industrial Ethernet (10/100/1000 Mbits/s) dotado de robusta caja de metal y contactos de desplazamiento de aislamiento integrados para conectar cables Industrial Ethernet FC; salida de cable a 180°; para componentes de red y CP/CPU con interfaz Industrial Ethernet <ul style="list-style-type: none"> • 1 paquete = 1 unidad • 1 paquete = 10 unidades • 1 paquete = 50 unidades 	6GK1901-1BB11-2AA0 6GK1901-1BB11-2AB0 6GK1901-1BB11-2AE0	Tiras rotulables 500 tiras rotulables en rollo, gris claro, para impresoras de transferencia térmica de rodillo 500 tiras rotulables en rollo, amarillo, para impresoras de transferencia térmica de rodillo 1000 tiras rotulables DIN A4, gris claro, cartón, perforadas, para impresoras láser 1000 tiras rotulables DIN A4, amarillo, cartón, perforadas, para impresoras láser	6ES7193-6LR10-0AA0 6ES7193-6LR10-0AG0 6ES7193-6LA10-0AA0 6ES7193-6LA10-0AG0
IE FC TP Standard Cable GP 2 x 2 (tipo A) Cable de par trenzado y apantallado de 4 hilos para conectar a IE FC Outlet RJ45/IE FC RJ45 Plug; conforme con PROFINET; con aprobación UL; venta por metros; unidad de suministro máx. 1000 m, pedido mínimo 20 m	6XV1840-2AH10	Etiqueta de identificación por referencia 10 esteras con 16 etiquetas cada una, para impresoras de tarjetas por transferencia térmica o plotters	6ES7193-6LF30-0AW0
IE FC TP Standard Cable GP 4 x 2 Cable de par trenzado y apantallado de 8 hilos para conectar a IE FC RJ45 Modular Outlet y uso universal; con aprobación UL; venta por metros; unidad de suministro máx. 1000 m, pedido mínimo 20 m <ul style="list-style-type: none"> • AWG22, para conectar a IE FC RJ45 Modular Outlet • AWG24, para conectar a IE FC RJ45 Plug 4 x 2 	6XV1870-2E 6XV1878-2A	Repuestos Módulo de servidor Sirve para terminar una estación ET 200SP; incluido en el volumen de suministro del módulo de interfaz.	6ES7193-6PA00-0AA0 6ES7590-5AA00-0AA0
		Elemento de conexión PE para perfil soporte de 2000 mm 20 unidades	
		Conector de alimentación Repuesto; para conectar la tensión de alimentación de 24 V DC con bornes de inserción directa	6ES7193-4JB00-0AA0

Nota:

Los datos de pedido del software para la comunicación con sistemas de PC los encontrará en el catálogo IK PI o en el Industry Mall

Sinopsis



ISO	TCP/UDP	PN	MRP	IT	IP-R	PG/OP	S7
	●			●		●	●

El procesador de comunicaciones CP 1543SP-1 conecta el Distributed Controller ET 200SP con redes Industrial Ethernet. Combinando diversas características de seguridad, como un firewall SPI (Stateful Packet Inspection), VPN y protocolos de cifrado de datos (p. ej., SNMPv3), el procesador de comunica-

ciones protege a Distributed Controllers ET 200SP concretos o a células de automatización completas contra accesos no autorizados.

Asimismo, el módulo también puede utilizarse para integrar el Distributed Controller ET 200SP en una red basada en IPv6. Todas las funciones pueden configurarse con STEP 7 Professional V14 o superior (TIA Portal).

El CP 1543SP-1 soporta los siguientes servicios de comunicación:

- Comunicación PG/OP
- Comunicación S7
- Comunicación abierta (Open User Communication)
- Comunicación TI
 - Envío de mensajes de correo electrónico a través de SMTP o ESMTP con "SMTP-Auth" para la autenticación en un servidor de correo electrónico (también con IPv6)
- Funciones de seguridad
 - Stateful Packet Inspection (firewall en capas 3 y 4)
 - Comunicación segura por VPN (IPsec)
 - Acceso seguro al servidor web de la CPU a través del protocolo HTTPS
 - Transferencia segura de hora (NTP)
 - SNMPv3 para la transferencia a prueba de espionaje de datos de análisis de red
- Integración del Distributed Controller ET 200SP en redes basadas en IPv6

Datos técnicos

Referencia	6GK7543-6WX00-0XE0
Denominación del tipo de producto	CP 1543SP-1
Velocidad de transf.	
Tasa de transferencia	
• en la interfaz 1	10 ... 100 Mbit/s
Interfaces	
Número de interfaces según Industrial Ethernet	1
Número de conexiones eléctricas	
• en la interfaz 1 según Industrial Ethernet	2
Tensión de alimentación, consumo, pérdidas	
Tipo de corriente de la tensión de alimentación	DC
Tensión de alimentación	24 V
Tensión de alimentación	19,2 ... 28,8 V
Pérdidas [W]	2,64 W
Condiciones ambientales admisibles	
Temperatura ambiente	
• con instalación vertical durante el funcionamiento	0 ... 50 °C
• con posición de montaje vertical durante el funcionamiento	0 ... 60 °C
• durante el almacenamiento	-40 ... +70 °C
• durante el transporte	-40 ... +70 °C
humedad relativa del aire con 25 °C sin condensación durante el funcionamiento máx.	95 %
Grado de protección IP	IP20

Referencia	6GK7543-6WX00-0XE0
Denominación del tipo de producto	CP 1543SP-1
Diseño, dimensiones y pesos	
Anchura	60 mm
Altura	117 mm
Profundidad	74 mm
Peso neto	0,18 kg
Tipo de fijación	
• Montaje en perfil DIN de 35 mm	Sí
Características, funciones y componentes del producto	
Generalidades	
Número de módulos	
• por CPU máx.	2
Datos de prestaciones comunicación abierta	
Número de conexiones posibles para comunicación abierta	
• mediante bloques T máx.	32
Volumen de datos	
• como datos útiles por conexión ISO on TCP para comunicación abierta mediante bloques T máx.	65 536 byte
Datos de prestaciones Comunicación S7	
Número de conexiones posibles para comunicación S7	
• máx.	16
• en conexiones OP máx.	16

Sistemas de E/SSistemas SIMATIC ET 200 para armario eléctrico
SIMATIC ET 200SP**Módulos de periferia > Comunicación > CP 1543SP-1****Datos técnicos** (continuación)

Referencia	6GK7543-6WX00-0XE0
Denominación del tipo de producto	CP 1543SP-1
Datos de prestaciones	
Modo multiprotocolo	
Número de conexiones activas con modo multiprotocolo	32
Función del producto Soporte de MIB	Sí
Protocolo soportado	
• SNMP v1	Sí
• SNMP v3	Sí
• DCP	Sí
• LLDP	Sí
Software de configuración	
• necesario	STEP 7 Professional V14 (TIA Portal) o superior
Función de Identificación y Mantenimiento	
• I&MO - Información específica del dispositivo	Sí
• I&M1 - ID de la instalación/ ID de situación	Sí
Funciones del producto Diagnóstico	
Función del producto diagnóstico basado en web	Sí; sí, vía CPU ET 200SP

Referencia	6GK7543-6WX00-0XE0
Denominación del tipo de producto	CP 1543SP-1
Funciones del producto Security	
Tipo de cortafuegos	stateful inspection
Función del producto con conexión VPN	IPSec
Tipo de algoritmos de cifrado con conexión VPN	AES-256, AES-192, AES-128, 3DES-168, DES-56
Tipo de procedimientos de autenticación con conexión VPN	Preshared Key (PSK), certificados X.509v3
Tipo de algoritmos Hashing con conexión VPN	MD5; SHA-1
Número de conexiones posibles con conexión VPN	4
Función del producto	
• desconexión de servicios no necesarios	Sí
• bloqueo de la comunicación mediante puertos físicos	Sí
• archivo de registro para acceso no autorizado	Sí
Funciones del producto Hora	
Función del producto soporte de SICLOCK	Sí
Función del producto retransmisión de sincronización horaria	No
Protocolo soportado	
• NTP	Sí
• NTP (secure)	Sí
Sincronización horaria	
• vía servidor NTP	Sí

Datos de pedido**Referencia**

Procesador de comunicaciones CP 1543SP-1	6GK7543-6WX00-0XE0
Procesador de comunicaciones CP 1543SP-1 para conectar SIMATIC S7-ET 200SP a Industrial Ethernet, seguridad (firewall y VPN), comunicación abierta IE (TCP/IP, ISO-on-TCP, UDP) PG/OP, S7 Routing, IP-Broadcast/Multicast, SNMPV1/V3, DHCP, correo electrónico seguro, IPV4/IPV6, sincronización horaria mediante NTP, acceso al servidor web de la CPU, requiere BusAdapter.	
Accesorios	
SIMATIC BusAdapter BA 2xRJ45	6ES7193-6AR00-0AA0
Para módulos de interfaz PROFINET de clase Standard o superior; longitud máx. del cable: 50 m.	
SIMATIC BusAdapter BA 2xFC	6ES7193-6AF00-0AA0
Para módulos de interfaz PROFINET de clase Standard o superior; para mayor resistencia a choques y vibraciones y mayor compatibilidad electromagnética; longitud máx. del cable: 50 m.	
SIMATIC BusAdapter BA 2xSCRJ	6ES7193-6AP00-0AA0
Para módulos de interfaz PROFINET de clase High Feature o superior; conexión de fibra óptica para POF o PCF; para mayor resistencia a choques y vibraciones y mayor compatibilidad electromagnética; longitud máx. del cable: 50 m (POF) o 100 m (PCF).	

Referencia

SIMATIC BusAdapter BA SCRJ/RJ45	6ES7193-6AP20-0AA0
Para módulos de interfaz PROFINET de clase High Feature o superior; conexión de fibra óptica para POF o PCF; para mayor resistencia a choques y vibraciones y mayor compatibilidad electromagnética; longitud máx. del cable: 50 m (POF) o 100 m (PCF).	
SIMATIC BusAdapter BA SCRJ/FC	6ES7193-6AP40-0AA0
Para módulos de interfaz PROFINET de clase High Feature o superior; con convertidor de medios de FO-Cu; para mayor resistencia a choques y vibraciones y mayor compatibilidad electromagnética; longitud máx. del cable: 50 m (POF, Cu) o 100 m (PCF).	
SIMATIC BusAdapter BA 2XLC	6ES7193-6AG00-0AA0
Para módulos de interfaz PROFINET de clase High Feature o superior; con conexión de FO de vidrio; para mayor resistencia a choques y vibraciones y mayor compatibilidad electromagnética; longitud máx. del cable: 2 km.	
SIMATIC BusAdapter BA LC/RJ45	6ES7193-6AG20-0AA0
Para módulos de interfaz PROFINET de clase High Feature o superior; con convertidor de medios de FO-Cu; para mayor resistencia a choques y vibraciones y mayor compatibilidad electromagnética; longitud máx. del cable: 2 km (vidrio) o 50 m (Cu).	

Datos de pedido	Referencia	Referencia
SIMATIC BusAdapter BA LC/FC Para módulos de interfaz PROFINET de clase High Feature o superior; con convertidor de medios de FO-Cu; para mayor resistencia a choques y vibraciones y mayor compatibilidad electromagnética; longitud máx. del cable: 2 km (vidrio) o 50 m (Cu).	6ES7193-6AG40-0AA0	IE FC TP Standard Cable GP 4 x 2 Cable de par trenzado y apantallado de 8 hilos para conectar a IE FC RJ45 Modular Outlet y uso universal; con aprobación UL; venta por metros; unidad de suministro máx. 1000 m, pedido mínimo 20 m <ul style="list-style-type: none"> • AWG22, para conectar a IE FC RJ45 Modular Outlet • AWG24, para conectar a IE FC RJ45 Plug 4 x 2
IE FC RJ45 Plug 180 2 x 2 Conector RJ45 para Industrial Ethernet dotado de robusta caja de metal y contactos de desplazamiento de aislamiento integrados para conectar cables Industrial Ethernet FC; salida de cable a 180°; para componentes de red y CP/CPU con interfaz Industrial Ethernet <ul style="list-style-type: none"> • 1 paquete = 1 unidad • 1 paquete = 10 unidades • 1 paquete = 50 unidades 	6GK1901-1BB10-2AA0 6GK1901-1BB10-2AB0 6GK1901-1BB10-2AE0	6XV1870-2E 6XV1878-2A
IE FC RJ45 Plug 4 x 2 Conector RJ45 para Industrial Ethernet (10/100/1000 Mbits/s) dotado de robusta caja de metal y contactos de desplazamiento de aislamiento integrados para conectar cables Industrial Ethernet FC; salida de cable a 180°; para componentes de red y CP/CPU con interfaz Industrial Ethernet <ul style="list-style-type: none"> • 1 paquete = 1 unidad • 1 paquete = 10 unidades • 1 paquete = 50 unidades 	6GK1901-1BB11-2AA0 6GK1901-1BB11-2AB0 6GK1901-1BB11-2AE0	6GK1901-1GA00
IE FC TP Standard Cable GP 2 x 2 (tipo A) Cable de par trenzado y apantallado de 4 hilos para conectar a IE FC Outlet RJ45/IE FC RJ45 Plug; conforme con PROFINET; con aprobación UL; venta por metros; unidad de suministro máx. 1000 m, pedido mínimo 20 m	6XV1840-2AH10	Tiras rotulables 500 tiras rotulables en rollo, gris claro, para impresoras de transferencia térmica de rodillo 500 tiras rotulables en rollo, amarillo, para impresoras de transferencia térmica de rodillo 1000 tiras rotulables DIN A4, gris claro, cartón, perforadas, para impresoras láser 1000 tiras rotulables DIN A4, amarillo, cartón, perforadas, para impresoras láser Etiqueta de identificación por referencia 10 esteras con 16 etiquetas cada una, para impresoras de tarjetas por transferencia térmica o plotters Repuestos Módulo de servidor Sirve para terminar una estación ET 200SP; incluido en el volumen de suministro del módulo de interfaz. Elemento de conexión PE para perfil soporte de 2000 mm 20 unidades Conector de alimentación
		6ES7193-6LR10-0AA0 6ES7193-6LR10-0AG0 6ES7193-6LA10-0AA0 6ES7193-6LA10-0AG0 6ES7193-6LF30-0AW0 6ES7193-6PA00-0AA0 6ES7590-5AA00-0AA0 6ES7193-4JB00-0AA0

Nota:

Los datos de pedido del software para la comunicación con sistemas de PC los encontrará en el catálogo IK PI o en el Industry Mall

Sistemas de E/S

Sistemas SIMATIC ET 200 para armario eléctrico
SIMATIC ET 200SP

Módulos de periferia > Comunicación > CP 1542SP-1 IRC

Sinopsis



ISO	TCP/UDP	PN	MRP	IT	IP-R	PG/OP	S7
	●			●		●	●

G...JK10...XX...50730

El procesador de comunicaciones CP 1542SP-1 IRC conecta el Distributed Controller ET 200SP con redes Industrial Ethernet y también permite integrar centrales de supervisión mediante distintos protocolos de telecontrol.

El CP destaca por las siguientes propiedades:

- Conexión basada en Ethernet a TeleControl Server Basic, p. ej., a través de Internet.
- Conexión basada en Ethernet a la central de supervisión mediante el protocolo IEC 60870-5-104 o DNP3.
- Transmisión optimizada para telecontrol de valores medidos, valores manipulados o alarmas.
- Envío automático de mensajes de alarma por correo electrónico.
- Búfer de hasta 100.000 valores para garantizar una base de datos segura incluso ante interrupciones temporales de la comunicación.
- Señalización clara mediante LED para un diagnóstico rápido y sencillo.
- Puesta en marcha rápida mediante una configuración sencilla con STEP 7.

Asimismo, el módulo también puede utilizarse para integrar el Distributed Controller ET 200SP en una red basada en IPv6. Todas las funciones se configuran mediante STEP 7 Professional V14 (TIA Portal) o superior.

El CP 1542SP-1 IRC soporta los siguientes servicios de comunicación:

- Varios protocolos de telecontrol como DNP3, IEC 60870-5-104 y TeleControl Basic
- Comunicación PG/OP
- Comunicación S7
- Comunicación abierta (Open User Communication)
- Comunicación TI
 - Envío de mensajes de correo electrónico a través de SMTP o SMTPS con "SMTP-Auth" para la autenticación en un servidor de correo electrónico (también con IPv6).
 - Transferencia por correo electrónico con direccionamiento mediante bloque de programa
 - Transferencia por correo electrónico mediante "Mensajes" (Alarmas).

Datos técnicos

Referencia	6GK7542-6VX00-0XE0
Denominación del tipo de producto	CP 1542SP-1 IRC
Velocidad de transf.	
Tasa de transferencia	
• en la interfaz 1	10 ... 100 Mbit/s
Interfaces	
Número de interfaces según Industrial Ethernet	1
Número de conexiones eléctricas	
• en la interfaz 1 según Industrial Ethernet	2
Tensión de alimentación, consumo, pérdidas	
Tipo de corriente de la tensión de alimentación	DC
Tensión de alimentación	24 V
Tensión de alimentación	19,2 ... 28,8 V
Pérdidas [W]	2,64 W
Condiciones ambientales admisibles	
Temperatura ambiente	
• con instalación vertical durante el funcionamiento	0 ... 50 °C
• con posición de montaje vertical durante el funcionamiento	0 ... 60 °C
• durante el almacenamiento	-40 ... +70 °C
• durante el transporte	-40 ... +70 °C
humedad relativa del aire con 25 °C sin condensación durante el funcionamiento máx.	95 %
Grado de protección IP	IP20
Diseño, dimensiones y pesos	
Anchura	60 mm
Altura	117 mm
Profundidad	74 mm
Peso neto	0,18 kg
Tipo de fijación	
• Montaje en perfil DIN de 35 mm	Si
Características, funciones y componentes del producto Generalidades	
Número de módulos	
• por CPU máx.	2
Datos de prestaciones comunicación abierta	
Número de conexiones posibles para comunicación abierta	
• mediante bloques T máx.	32
Volumen de datos	
• como datos útiles por conexión ISO on TCP para comunicación abierta mediante bloques T máx.	65 536 byte
Datos de prestaciones Comunicación S7	
Número de conexiones posibles para comunicación S7	
• máx.	16
• en conexiones OP máx.	16

Referencia	6GK7542-6VX00-0XE0
Denominación del tipo de producto	CP 1542SP-1 IRC
Datos de prestaciones Modo multiprotocolo	
Número de conexiones activas con modo multiprotocolo	32
Datos de prestaciones Telecontrol	
Aptitud para uso	
• Estación nodal	No
• Subestación	Si
• Estación central	No
Conexión a puesto de mando	
• mediante conexión permanente	soportado
• mediante conexión en función de las necesidades	soportado
Protocolo soportado	
• TCP/IP	Si
• DNP3	Si
• IEC 60870-5	Si
Función del producto respaldo de datos en caso de corte de conexión	Si
Número de puntos de datos por estación máx.	500
Función del producto Soporte de MIB	Si
Protocolo soportado	
• SNMP v1	Si
• SNMP v3	No
• DCP	Si
• LLDP	Si
Software de configuración	
• necesario	STEP 7 Professional V14 (TIA Portal) o superior
Función de Identificación y Mantenimiento	
• I&M0 - Información específica del dispositivo	Si
• I&M1 - ID de la instalación/ ID de situación	Si
Funciones del producto Diagnóstico	
Función del producto diagnóstico basado en web	Si; sí, vía CPU ET 200SP
Funciones del producto Security	
Función del producto	
• bloqueo de la comunicación mediante puertos físicos	Si
Funciones del producto Hora	
Función del producto soporte de SICLOCK	Si
Función del producto retransmisión de sincronización horaria	Si
Protocolo soportado	
• NTP	Si
• NTP (secure)	No
Sincronización horaria	
• vía servidor NTP	Si
• de puesto de mando	Si

Sistemas de E/S

Sistemas SIMATIC ET 200 para armario eléctrico
SIMATIC ET 200SP

Módulos de periferia > Comunicación > CP 1542SP-1 IRC

Datos de pedido	Referencia		Referencia
Procesador de comunicaciones CP 1542SP-1 IRC Procesador de comunicaciones CP 1542SP-1 IRC para conectar SIMATIC S7-ET 200SP a Industrial Ethernet, TeleControl Server Basic, conexión a una central de supervisión mediante el protocolo DNP3 o IEC-60870-5-104, comunicación abierta IE (TCP/IP, ISO-on-TCP, UDP), IP-Broadcast/Multicast, SNMPV1, DHCP, correo electrónico seguro, IPV4/IPV6, sincronización horaria mediante NTP, acceso al servidor web de la CPU, requiere BusAdapter.	6GK7542-6VX00-0XE0		
Accesorios			
SIMATIC BusAdapter BA 2xRJ45 Para módulos de interfaz PROFINET de clase Standard o superior; longitud máx. del cable: 50 m.	6ES7193-6AR00-0AA0		
SIMATIC BusAdapter BA 2xFC Para módulos de interfaz PROFINET de clase Standard o superior; para mayor resistencia a choques y vibraciones y mayor compatibilidad electromagnética; longitud máx. del cable: 50 m.	6ES7193-6AF00-0AA0		
SIMATIC BusAdapter BA 2xSCRJ Para módulos de interfaz PROFINET de clase High Feature o superior; conexión de fibra óptica para POF o PCF; para mayor resistencia a choques y vibraciones y mayor compatibilidad electromagnética; longitud máx. del cable: 50 m (POF) o 100 m (PCF).	6ES7193-6AP00-0AA0		
SIMATIC BusAdapter BA SCRJ/RJ45 Para módulos de interfaz PROFINET de clase High Feature o superior; conexión de fibra óptica para POF o PCF; para mayor resistencia a choques y vibraciones y mayor compatibilidad electromagnética; longitud máx. del cable: 50 m (POF) o 100 m (PCF).	6ES7193-6AP20-0AA0		
SIMATIC BusAdapter BA SCRJ/FC Para módulos de interfaz PROFINET de clase High Feature o superior; con convertidor de medios de FO-Cu; para mayor resistencia a choques y vibraciones y mayor compatibilidad electromagnética; longitud máx. del cable: 50 m (POF, Cu) o 100 m (PCF).	6ES7193-6AP40-0AA0		
SIMATIC BusAdapter BA 2XLC Para módulos de interfaz PROFINET de clase High Feature o superior; con conexión de FO de vidrio; para mayor resistencia a choques y vibraciones y mayor compatibilidad electromagnética; longitud máx. del cable: 2 km.	6ES7193-6AG00-0AA0		
SIMATIC BusAdapter BA LC/RJ45 Para módulos de interfaz PROFINET de clase High Feature o superior; con convertidor de medios de FO-Cu; para mayor resistencia a choques y vibraciones y mayor compatibilidad electromagnética; longitud máx. del cable: 2 km (vidrio) o 50 m (Cu).	6ES7193-6AG20-0AA0		
SIMATIC BusAdapter BA LC/FC Para módulos de interfaz PROFINET de clase High Feature o superior; con convertidor de medios de FO-Cu; para mayor resistencia a choques y vibraciones y mayor compatibilidad electromagnética; longitud máx. del cable: 2 km (vidrio) o 50 m (Cu).	6ES7193-6AG40-0AA0		
IE FC RJ45 Plug 180 2 x 2 Conector RJ45 para Industrial Ethernet dotado de robusta caja de metal y contactos de desplazamiento de aislamiento integrados para conectar cables Industrial Ethernet FC; salida de cable a 180°; para componentes de red y CP/CPU con interfaz Industrial Ethernet <ul style="list-style-type: none"> • 1 paquete = 1 unidad • 1 paquete = 10 unidades • 1 paquete = 50 unidades 			6GK1901-1BB10-2AA0 6GK1901-1BB10-2AB0 6GK1901-1BB10-2AE0
IE FC RJ45 Plug 4 x 2 Conector RJ45 para Industrial Ethernet (10/100/1000 Mbps/s) dotado de robusta caja de metal y contactos de desplazamiento de aislamiento integrados para conectar cables Industrial Ethernet FC; salida de cable a 180°; para componentes de red y CP/CPU con interfaz Industrial Ethernet <ul style="list-style-type: none"> • 1 paquete = 1 unidad • 1 paquete = 10 unidades • 1 paquete = 50 unidades 			6GK1901-1BB11-2AA0 6GK1901-1BB11-2AB0 6GK1901-1BB11-2AE0
IE FC TP Standard Cable GP 2 x 2 (tipo A) Cable de par trenzado y apantallado de 4 hilos para conectar a IE FC Outlet RJ45/IE FC RJ45 Plug; conforme con PROFINET; con aprobación UL; venta por metros; unidad de suministro máx. 1000 m, pedido mínimo 20 m			6XV1840-2AH10
IE FC TP Standard Cable GP 4 x 2 Cable de par trenzado y apantallado de 8 hilos para conectar a IE FC RJ45 Modular Outlet y uso universal; con aprobación UL; venta por metros; unidad de suministro máx. 1000 m, pedido mínimo 20 m <ul style="list-style-type: none"> • AWG22, para conectar a IE FC RJ45 Modular Outlet • AWG24, para conectar a IE FC RJ45 Plug 4 x 2 			6XV1870-2E 6XV1878-2A

Datos de pedido	Referencia	Referencia
IE FC Stripping Tool Herramienta preajustada para pelar con rapidez los cables Industrial Ethernet FC	6GK1901-1GA00	TeleControl Server Basic V3.0 Software para entre 8 y 5000 estaciones; Single License para una instalación; servidor OPC (UA) para comunicación por GPRS y Ethernet/Internet con SIMATIC S7-1200 y SIMATIC S7-200 (solo GPRS); gestión de conexiones con estaciones remotas; encaminamiento para conexiones entre estaciones S7; interfaz de usuario en inglés y alemán; para Windows 7 Professional 32/64 bits + Service Pack 1 Windows 7 Enterprise 32/64 bits + Service Pack 1 Windows 7 Ultimate 32/64 bits + Service Pack 1 Windows Server 2008 32 bits + Service Pack 2 MS Windows Server 2008 R2 Standard 64 bits Service Pack 1 <ul style="list-style-type: none"> • TeleControl Server Basic 8 V3 Gestión de conexiones para 8 estaciones SIMATIC S7-1200 o S7-200 • TeleControl Server Basic 32 V3 Gestión de conexiones para 32 estaciones SIMATIC S7-1200 o S7-200 • TeleControl Server Basic 64 V3 Gestión de conexiones para 64 estaciones SIMATIC S7-1200 o S7-200 • TeleControl Server Basic 256 V3 Gestión de conexiones para 256 estaciones SIMATIC S7-1200 o S7-200 • TeleControl Server Basic 1000 V3 Gestión de conexiones para 1000 estaciones SIMATIC S7-1200 o S7-200 • TeleControl Server Basic 5000 V3 Gestión de conexiones para 5000 estaciones SIMATIC S7-1200 o S7-200 • TeleControl Server Basic UPGR V3 Paquete de actualización de la versión V2.x a V3 para cualquier número de licencias
Tiras rotulables 500 tiras rotulables en rollo, gris claro, para impresoras de transferencia térmica de rodillo 500 tiras rotulables en rollo, amarillo, para impresoras de transferencia térmica de rodillo 1000 tiras rotulables DIN A4, gris claro, cartón, perforadas, para impresoras láser 1000 tiras rotulables DIN A4, amarillo, cartón, perforadas, para impresoras láser	6ES7193-6LR10-0AA0 6ES7193-6LR10-0AG0 6ES7193-6LA10-0AA0 6ES7193-6LA10-0AG0	
Etiqueta de identificación por referencia 10 esteras con 16 etiquetas cada una, para impresoras de tarjetas por transferencia térmica o plotters	6ES7193-6LF30-0AW0	
Repuestos		
Módulo de servidor Sirve para terminar una estación ET 200SP; incluido en el volumen de suministro del módulo de interfaz.	6ES7193-6PA00-0AA0	
Elemento de conexión PE para perfil soporte de 2000 mm 20 unidades	6ES7590-5AA00-0AA0	
Conector de alimentación Repuesto; para conectar la tensión de alimentación de 24 V DC con bornes de inserción directa	6ES7193-4JB00-0AA0	

Nota:

Los datos de pedido del software para la comunicación con sistemas de PC los encontrará en el catálogo IK PI o en el Industry Mall

Sistemas de E/S

Sistemas SIMATIC ET 200 para armario eléctrico
SIMATIC ET 200SP

Módulos de periferia > Comunicación > SCALANCE W761 RJ45 para armario eléctrico

Sinopsis



- Punto de acceso económico, apto para aplicaciones en las que el equipo va a montarse en el armario eléctrico

Datos técnicos

Referencia	6GK5761-1FC00-0AA0 6GK5761-1FC00-0AB0 ¹⁾
Denominación del tipo de producto	SCALANCE W761-1 RJ45
Velocidad de transf.	
Tasa de transferencia	
• con WLAN máx.	150 Mbit/s
• con Industrial Ethernet	10, 100 Mbit/s
Tasa de transferencia con Industrial Ethernet	
• mín.	10 Mbit/s
• máx.	100 Mbit/s
Interfaces	
Número de conexiones eléctricas	
• para componentes de red o equipos terminales	1
• para alimentación	1
• para alimentación redundante	0
Tipo de conexión eléctrica	
• para componentes de red o equipos terminales	Conector RJ45
• para alimentación	Bornes de tornillo, 3 polos
Tipo de soporte de datos intercambiable	
• C-PLUG	No
• KEY-PLUG	No
Interfaces Wireless	
Número de tarjetas de red inalámbricas fijamente montado	1
Número de conexiones eléctricas para antenas externas	1
Tipo de conexión eléctrica para antenas externas	R-SMA (conector hembra)
Propiedad del producto antena externa instalable directamente en el aparato	Sí
Tensión de alimentación, consumo, pérdidas	
Tipo de corriente de la tensión de alimentación	DC
Tensión de alimentación 1	
• del bloque de bornes	19,2 V

Referencia	6GK5761-1FC00-0AA0 6GK5761-1FC00-0AB0 ¹⁾
Denominación del tipo de producto	SCALANCE W761-1 RJ45
Tensión de alimentación 2	
• del bloque de bornes corriente consumida	28,8 V
• con DC con 24 V típico	0,15 A
Pérdidas [W]	
• con DC con 24 V típico	3,6 W
Condiciones ambientales admisibles	
Temperatura ambiente	
• durante el funcionamiento	0 ... 55 °C
• durante el almacenamiento	-40 ... +85 °C
• durante el transporte	-40 ... +85 °C
humedad relativa del aire con 25 °C sin condensación durante el funcionamiento máx.	95 %
Condiciones ambientales para operación	Si se aplica en atmósferas explosivas, Ex (zona 2), el producto SCALANCE W761-1 RJ45 o W72x-1 RJ45 debe montarse en una caja que, en el ámbito de validez de la norma EN 50021, posea un grado de protección de al menos IP54 según EN 60529.
Grado de protección IP	IP20
Diseño, dimensiones y pesos	
Anchura	50 mm
Altura	114 mm
Profundidad	74 mm
Anchura de la caja sin antena	50 mm
Altura de la caja sin antena	114 mm
Profundidad de la caja sin antena	74 mm
Peso neto	0,13 kg
Tipo de fijación	
• montaje en perfil soporte S7-300	No
• Montaje en perfil soporte S7-1500	No
• Montaje en perfil DIN de 35 mm	Sí
• montaje en pared	No

¹⁾ Homologación RF en EE.UU.

Datos técnicos (continuación)

Referencia	6GK5761-1FC00-0AA0 6GK5761-1FC00-0AB0 ¹⁾
Denominación del tipo de producto	SCALANCE W761-1 RJ45
Radiofrecuencias	
Frecuencia de empleo	
• con WLAN en la banda de frecuencias de 2,4 GHz	2,41 ... 2,48 GHz
• con WLAN en la banda de frecuencias de 5 GHz	4,9 ... 5,8 GHz
Características, funciones y componentes del producto	
Generalidades	
Función del producto modo de punto de acceso	Sí
Función del producto modo Cliente	Sí
Número de SSID	1
Función del producto	
• Punto de acceso iPCF	No
• iPCF	No
• Punto de acceso iPCF-MC	No
• iPCF-MC	No
Funciones del producto Gestión, programación, configuración	
Número de direcciones IP que se pueden gestionar en el cliente	4
Función del producto	
• CLI	Sí
• gestión basada en web	Sí
• Soporte de MIB	Sí
• TRAP vía Email	Sí
• configuración con STEP 7	Sí
• configuración con STEP 7 en el TIA Portal	Sí
• operación con controlador IWLAN	No
• operación con controlador Enterasys WLAN	No
• Forced Roaming on IP down en IWLAN	Sí
• Forced Roaming on Link down en IWLAN	Sí
• WDS	Sí
Protocolo soportado	
• Address Resolution Protocol (ARP)	Sí
• ICMP	Sí
• Telnet	Sí
• HTTP	Sí
• HTTPS	Sí
• TFTP	Sí
• DCP	Sí
• LLDP	Sí
Función de Identificación y Mantenimiento	
• I&MO - Información específica del dispositivo	Sí
• I&M1 - ID de la instalación/ ID de situación	Sí

Referencia	6GK5761-1FC00-0AA0 6GK5761-1FC00-0AB0 ¹⁾
Denominación del tipo de producto	SCALANCE W761-1 RJ45
Funciones del producto Diagnóstico	
Función del producto	
• Diagnóstico PROFINET IO	No
• Link Check	No
• Vigilancia de conexiones IP-Alive	No
• localización mediante Aeroscout	No
• SysLog	Sí
Protocolo soportado	
• SNMP v1	Sí
• SNMP v2	Sí
• SNMP v3	Sí
Funciones del producto VLAN	
Función del producto	
• Función VLAN con IWLAN	Sí
Funciones del producto DHCP	
Función del producto	
• cliente DHCP	Sí
• en el modo de cliente servidor DHCP mediante LAN	Sí
• DHCP opción 82	Sí
Funciones del producto Redundancia	
Protocolo soportado	
• STP/RSTP	Sí
• MSTP	Sí
• RSTP	Sí
Funciones del producto Security	
Función del producto	
• ACL - MAC based	Sí
• protección de gestión con ACL-IP based	Sí
• IEEE 802.1x (radio)	Sí
• NAT/NAPT	No
• protección contra acceso según IEEE802.11i	Sí
• WPA/WPA2	Sí
• TKIP/AES	Sí
Protocolo soportado	
• SSH	Sí
• RADIUS	Sí
Funciones del producto Hora	
Protocolo soportado	
• NTP	Sí
• SNTP	Sí
• SIMATIC Time	Sí

¹⁾ Homologación RF en EE.UU.

Sistemas de E/SSistemas SIMATIC ET 200 para armario eléctrico
SIMATIC ET 200SP**Módulos de periferia > Comunicación > SCALANCE W761 RJ45 para armario eléctrico****Datos técnicos** (continuación)

Referencia	6GK5761-1FC00-0AA0 6GK5761-1FC00-0AB0 ¹⁾
Denominación del tipo de producto	SCALANCE W761-1 RJ45
Normas, especificaciones y homologaciones	
Norma	
• para FM	FM 3611: Class I, Division 2, Groups A,B,C,D, T4 / Class 1, Zone 2, Group IIC, T4
• sobre zonas EX	EN 60079-15:2005, EN 60079-0:2006, II 3 G Ex nA II T4 KEMA 07 ATEX 0145X
• para seguridad de CSA y UL	UL 60950-1 CSA C22.2 No. 60950-1
Certificado de aptitud	
• Declaración de conformidad CE	Sí
• Marcado CE	Sí
• C-Tick	Sí
• CCC	No
• Homologación E1	No
• aplicaciones ferroviarias según EN 50155	No
• NEMA TS2	No
• IEC 61375	No
• IEC 61850-3	No
• NEMA4X	No
• Power-over-Ethernet según IEEE802.3at en tipo 1 e IEEE802.3af	No
• Power-over-Ethernet según IEEE802.3at en tipo 2	No

Referencia	6GK5761-1FC00-0AA0 6GK5761-1FC00-0AB0 ¹⁾
Denominación del tipo de producto	SCALANCE W761-1 RJ45
Norma para comunicación inalámbrica	
• IEEE 802.11a	Sí
• IEEE 802.11b	Sí
• IEEE 802.11e	Sí
• IEEE 802.11g	Sí
• IEEE 802.11h	Sí
• IEEE 802.11i	Sí
• IEEE 802.11n	Sí
• IEEE 802.11ac	No
Homologación RF	La actual lista de países puede consultarse en: www.siemens.de/funkzulassungen
Sociedad de clasificación naval	
• American Bureau of Shipping Europe Ltd. (ABS)	No
• Bureau Veritas (BV)	No
• DNV GL	No
• Lloyds Register of Shipping (LRS)	No
• Nippon Kaiji Kyokai (NK)	No
• Polski Rejestr Statkow (PRS)	No
• Royal Institution of Naval Architects (RINA)	No
Accesorios	
Accesorios	Bornes de tornillo de 24 V DC incluidos en el suministro

¹⁾ Homologación RF en EE.UU.

9

Datos de pedido**Puntos de acceso SCALANCE W761**

Punto de acceso IWLAN con interfaz inalámbrica incorporada; redes inalámbricas IEEE 802.11a/b/g/h/n con 2,4/5 GHz a 150 Mbits/s; WPA2/AES; grado de protección IP20 (0 °C a +55 °C); alcance de suministro: material de montaje; bloque de bornes de tornillo de 3 polos para 24 V DC; manual en CD-ROM, alemán/inglés

SCALANCE W761-1 RJ45

Punto de acceso IWLAN con una interfaz inalámbrica incorporada

- Homologaciones nacionales para el funcionamiento fuera de EE.UU.
- Homologaciones nacionales para el funcionamiento en Estados Unidos¹⁾

Referencia**6GK5761-1FC00-0AA0****6GK5761-1FC00-0AB0****Referencia****Accesorios****IE FC RJ45 Plug 180 2 x 2**

Conector RJ45 para Industrial Ethernet dotado de robusta caja de metal y contactos de desplazamiento de aislamiento integrados para conectar cables Industrial Ethernet FC; salida de cable a 180°; para componentes de red y CP/CPU con interfaz Industrial Ethernet

- 1 paquete = 1 unidad
- 1 paquete = 10 unidades
- 1 paquete = 50 unidades

6GK1901-1BB10-2AA0**6GK1901-1BB10-2AB0****6GK1901-1BB10-2AE0****IE FC Standard Cable GP 2 x 2**

Cable de par trenzado y apantallado de 4 hilos para conectar a IE FC Outlet RJ45 Plug/IE FC RJ45 Plug; conforme con PROFINET; con aprobación UL; venta por metros; unidad de suministro máx. 1000 m, pedido mínimo 20 m

6XV1840-2AH10**IE FC Stripping Tool**

Herramienta preajustada para pelar con rapidez los cables Industrial Ethernet FC

6GK1901-1GA00**Antenas y otros accesorios para IWLAN**

Ver catálogo IK PI o Industry Mall

¹⁾ Observar las homologaciones nacionales indicadas en <http://www.siemens.com/wireless-approvals>

Sinopsis



- Módulo cliente económico, apto para aplicaciones en las que el equipo va a montarse en el armario eléctrico
- Dotado de iFeatures

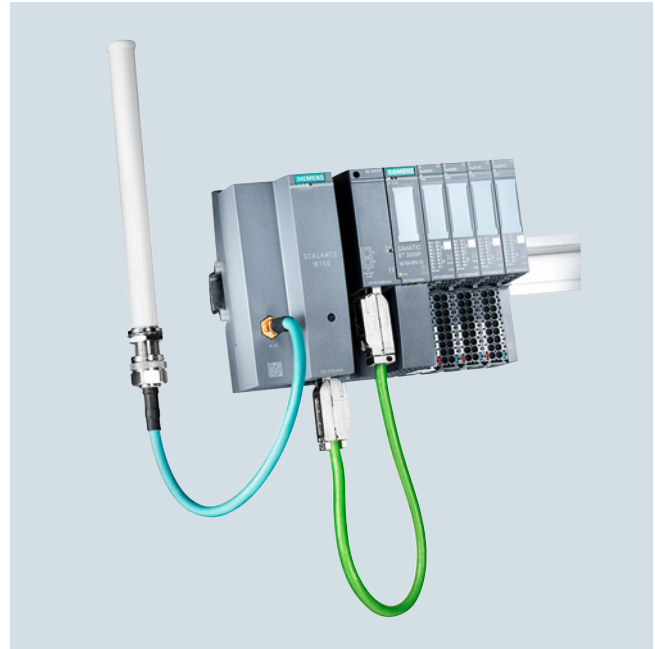

Estación ET 200SP con SCALANCE W722 RJ45

Datos técnicos

Referencia	6GK5722-1FC00-0AA0 6GK5722-1FC00-0AB0 ¹⁾ 6GK5722-1FC00-0AC0 ²⁾
Denominación del tipo de producto	SCALANCE W722-1 RJ45
Velocidad de transf.	
Tasa de transferencia	
• con WLAN máx.	150 Mbit/s
• con Industrial Ethernet	10, 100 Mbit/s
Tasa de transferencia con Industrial Ethernet	
• mín.	10 Mbit/s
• máx.	100 Mbit/s
Interfaces	
Número de conexiones eléctricas	
• para componentes de red o equipos terminales	1
• para alimentación	1
• para alimentación redundante	0
Tipo de conexión eléctrica	
• para componentes de red o equipos terminales	Conector RJ45
• para alimentación	Bornes de tornillo, 3 polos
Tipo de soporte de datos intercambiable	
• C-PLUG	No
• KEY-PLUG	No
Interfaces Wireless	
Número de tarjetas de red inalámbricas fijamente montado	1
Número de conexiones eléctricas para antenas externas	1
Tipo de conexión eléctrica para antenas externas	R-SMA (conector hembra)
Propiedad del producto antena externa instalable directamente en el aparato	Sí

Referencia	6GK5722-1FC00-0AA0 6GK5722-1FC00-0AB0 ¹⁾ 6GK5722-1FC00-0AC0 ²⁾
Denominación del tipo de producto	SCALANCE W722-1 RJ45
Tensión de alimentación, consumo, pérdidas	
Tipo de corriente de la tensión de alimentación	DC
Tensión de alimentación 1	
• del bloque de bornes	19,2 V
Tensión de alimentación 2	
• del bloque de bornes	28,8 V
corriente consumida	
• con DC con 24 V típico	0,15 A
Pérdidas [W]	
• con DC con 24 V típico	3,6 W
Condiciones ambientales admisibles	
Temperatura ambiente	
• durante el funcionamiento	0 ... 55 °C
• durante el almacenamiento	-40 ... +85 °C
• durante el transporte	-40 ... +85 °C
humedad relativa del aire con 25 °C sin condensación durante el funcionamiento máx.	95 %
Condiciones ambientales para operación	Si se aplica en atmósferas explosivas, Ex (zona 2), el producto SCALANCE W761-1 RJ45 o W72x-1 RJ45 debe montarse en una caja que, en el ámbito de validez de la norma EN 50021, posea un grado de protección de al menos IP54 según EN 60529.
Grado de protección IP	IP20
1) Homologación RF en EE.UU.	
2) Homologación RF en Israel	

Sistemas de E/SSistemas SIMATIC ET 200 para armario eléctrico
SIMATIC ET 200SP**Módulos de periferia > Comunicación > SCALANCE W722 RJ45 para armario eléctrico****Datos técnicos** (continuación)

Referencia	6GK5722-1FC00-0AA0 6GK5722-1FC00-0AB0 ¹⁾ 6GK5722-1FC00-0AC0 ²⁾
Denominación del tipo de producto	SCALANCE W722-1 RJ45
Diseño, dimensiones y pesos	
Anchura	50 mm
Altura	114 mm
Profundidad	74 mm
Anchura de la caja sin antena	50 mm
Altura de la caja sin antena	114 mm
Profundidad de la caja sin antena	74 mm
Peso neto	0,13 kg
Tipo de fijación	
• montaje en perfil soporte S7-300	No
• Montaje en perfil soporte S7-1500	No
• Montaje en perfil DIN de 35 mm	Sí
• montaje en pared	No
Radiofrecuencias	
Frecuencia de empleo	
• con WLAN en la banda de frecuencias de 2,4 GHz	2,41 ... 2,48 GHz
• con WLAN en la banda de frecuencias de 5 GHz	4,9 ... 5,8 GHz
Características, funciones y componentes del producto	
Generalidades	
Función del producto modo de punto de acceso	No
Función del producto modo Cliente	Sí
Función del producto	
• iPCF	Sí
• Punto de acceso iPCF-MC	No
• iPCF-MC	Sí
Número de módulos de radio compatibles con iPCF	1
Funciones del producto Gestión, programación, configuración	
Número de direcciones IP que se pueden gestionar en el cliente	4
Función del producto	
• CLI	Sí
• gestión basada en web	Sí
• Soporte de MIB	Sí
• TRAP vía Email	Sí
• configuración con STEP 7	Sí
• configuración con STEP 7 en el TIA Portal	Sí
• WDS	No
Protocolo soportado	
• Address Resolution Protocol (ARP)	Sí
• ICMP	Sí
• Telnet	Sí
• HTTP	Sí
• HTTPS	Sí
• TFTP	Sí
• DCP	Sí
• LLDP	No
Función de Identificación y Mantenimiento	
• I&MO - Información específica del dispositivo	Sí
• I&M1 - ID de la instalación/ ID de situación	Sí

Referencia	6GK5722-1FC00-0AA0 6GK5722-1FC00-0AB0 ¹⁾ 6GK5722-1FC00-0AC0 ²⁾
Denominación del tipo de producto	SCALANCE W722-1 RJ45
Funciones del producto Diagnóstico	
Función del producto	
• Diagnóstico PROFINET IO	Sí
• Link Check	No
• Vigilancia de conexiones IP-Alive	No
• SysLog	Sí
Protocolo soportado	
• SNMP v1	Sí
• SNMP v2	Sí
• SNMP v3	Sí
Funciones del producto VLAN	
Función del producto	
• Función VLAN con IWLAN	No
Funciones del producto DHCP	
Función del producto	
• cliente DHCP	Sí
• en el modo de cliente servidor DHCP mediante LAN	Sí
• DHCP opción 82	Sí
Funciones del producto Redundancia	
Protocolo soportado	
• STP/RSTP	Sí
• MSTP	Sí
• RSTP	Sí
Funciones del producto Security	
Función del producto	
• ACL - MAC based	Sí
• protección de gestión con ACL-IP based	Sí
• IEEE 802.1x (radio)	Sí
• NAT/NAPT	Sí
• protección contra acceso según IEEE802.11i	Sí
• WPA/WPA2	Sí
• TKIP/AES	Sí
Protocolo soportado	
• SSH	Sí
• RADIUS	Sí
Funciones del producto Hora	
Protocolo soportado	
• NTP	Sí
• SNTP	Sí
• SIMATIC Time	Sí

1) Homologación RF en EE.UU.

2) Homologación RF en Israel

Datos técnicos (continuación)

Referencia	6GK5722-1FC00-0AA0 6GK5722-1FC00-0AB0 ¹⁾ 6GK5722-1FC00-0AC0 ²⁾
Denominación del tipo de producto	SCALANCE W722-1 RJ45
Normas, especificaciones y homologaciones	
Norma	
• para FM	FM 3611: Class I, Division 2, Groups A,B,C,D, T4 / Class 1, Zone 2, Group IIC, T4
• sobre zonas EX	EN 60079-15:2005, EN 60079-0:2006, II 3 G Ex nA II T4 KEMA 07 ATEX 0145X
• para seguridad de CSA y UL	UL 60950-1 CSA C22.2 No. 60950-1
Certificado de aptitud	
• Declaración de conformidad CE	Sí
• Marcado CE	Sí
• C-Tick	Sí
• CCC	No
• Homologación E1	No
• aplicaciones ferroviarias según EN 50155	No
• NEMA TS2	No
• IEC 61375	No
• IEC 61850-3	No
• NEMA4X	No
• Power-over-Ethernet según IEEE802.3at en tipo 1 e IEEE802.3af	No
• Power-over-Ethernet según IEEE802.3at en tipo 2	No

Referencia	6GK5722-1FC00-0AA0 6GK5722-1FC00-0AB0 ¹⁾ 6GK5722-1FC00-0AC0 ²⁾
Denominación del tipo de producto	SCALANCE W722-1 RJ45
Norma para comunicación inalámbrica	
• IEEE 802.11a	Sí
• IEEE 802.11b	Sí
• IEEE 802.11e	Sí
• IEEE 802.11g	Sí
• IEEE 802.11h	Sí
• IEEE 802.11i	Sí
• IEEE 802.11n	Sí
• IEEE 802.11ac	No
Homologación RF	La actual lista de países puede consultarse en: www.siemens.com/wireless-approvals
Sociedad de clasificación naval	
• American Bureau of Shipping Europe Ltd. (ABS)	No
• Bureau Veritas (BV)	No
• DNV GL	No
• Lloyds Register of Shipping (LRS)	No
• Nippon Kaiji Kyokai (NK)	No
• Polski Rejestr Statkow (PRS)	No
• Royal Institution of Naval Architects (RINA)	No
Accesorios	
Accesorios	Bornes de tornillo de 24 V DC incluidos en el suministro

1) Homologación RF en EE.UU.

2) Homologación RF en Israel

Datos de pedido

Módulos cliente SCALANCE W722	
Modulos cliente Ethernet IWLAN con soporte de iFeatures e interfaz inalámbrica incorporada; redes inalámbricas IEEE 802.11a/b/g/h/n con 2,4/5 GHz a 150 Mb/s; WPA2/AES; grado de protección IP20 (0 °C a +55 °C); alcance de suministro: material de montaje; bloque de bornes de tornillo de 3 polos para 24V DC; manual en CD-ROM, alemán/inglés	
SCALANCE W722-1 RJ45	
para la administración de la conexión inalámbrica mediante iFeatures de un equipo conectado con conexión Industrial Ethernet	
• Homologaciones nacionales para el funcionamiento fuera de EE.UU.	6GK5722-1FC00-0AA0
• Homologaciones nacionales para el funcionamiento en Estados Unidos ¹⁾	6GK5722-1FC00-0AB0
• Homologaciones nacionales para el funcionamiento en Israel ¹⁾	6GK5722-1FC00-0AC0

Accesorios	
IE FC RJ45 Plug 180 2 x 2	
Conector RJ45 para Industrial Ethernet dotado de robusta caja de metal y contactos de desplazamiento de aislamiento integrados para conectar cables Industrial Ethernet FC; salida de cable a 180°; para componentes de red y CP/CPU con interfaz Industrial Ethernet	
• 1 paquete = 1 unidad	6GK1901-1BB10-2AA0
• 1 paquete = 10 unidades	6GK1901-1BB10-2AB0
• 1 paquete = 50 unidades	6GK1901-1BB10-2AE0
IE FC Standard Cable GP 2 x 2	6XV1840-2AH10
Cable de par trenzado y apantallado de 4 hilos para conectar a IE FC Outlet RJ45 Plug/IE FC RJ45 Plug; conforme con PROFINET; con aprobación UL; venta por metros; unidad de suministro máx. 1000 m, pedido mínimo 20 m	
IE FC Stripping Tool	6GK1901-1GA00
Herramienta preajustada para pelar con rapidez los cables Industrial Ethernet FC	
Antenas y otros accesorios para IWLAN	Ver catálogo IK PI o Industry Mall

1) Observar las homologaciones nacionales indicadas en <http://www.siemens.com/wireless-approvals>

Sistemas de E/S

Sistemas SIMATIC ET 200 para armario eléctrico
SIMATIC ET 200SP

Módulos de periferia > Comunicación > SCALANCE W721 RJ45 para armario eléctrico

Sinopsis



- Módulo cliente económico, apto para aplicaciones en las que el equipo va a montarse en el armario eléctrico

Datos técnicos

Referencia	6GK5721-1FC00-0AA0 6GK5721-1FC00-0AB0 ¹⁾
Denominación del tipo de producto	SCALANCE W721-1 RJ45
Velocidad de transf.	
Tasa de transferencia	
• con WLAN máx.	150 Mbit/s
• con Industrial Ethernet	10, 100 Mbit/s
Tasa de transferencia con Industrial Ethernet	
• mín.	10 Mbit/s
• máx.	100 Mbit/s
Interfaces	
Número de conexiones eléctricas	
• para componentes de red o equipos terminales	1
• para alimentación	1
• para alimentación redundante	0
Tipo de conexión eléctrica	
• para componentes de red o equipos terminales	Conector RJ45
• para alimentación	Bornes de tornillo, 3 polos
Tipo de soporte de datos intercambiable	
• C-PLUG	No
• KEY-PLUG	No
Interfaces Wireless	
Número de tarjetas de red inalámbricas fijamente montado	1
Número de conexiones eléctricas para antenas externas	1
Tipo de conexión eléctrica para antenas externas	R-SMA (conector hembra)
Propiedad del producto antena externa instalable directamente en el aparato	Sí
Tensión de alimentación, consumo, pérdidas	
Tipo de corriente de la tensión de alimentación	DC
Tensión de alimentación 1	
• del bloque de bornes	19,2 V
Tensión de alimentación 2	
• del bloque de bornes	28,8 V

Referencia	6GK5721-1FC00-0AA0 6GK5721-1FC00-0AB0 ¹⁾
Denominación del tipo de producto	SCALANCE W721-1 RJ45
corriente consumida	
• con DC con 24 V típico	0,15 A
Pérdidas [W]	
• con DC con 24 V típico	3,6 W
Condiciones ambientales admisibles	
Temperatura ambiente	
• durante el funcionamiento	0 ... 55 °C
• durante el almacenamiento	-40 ... +85 °C
• durante el transporte	-40 ... +85 °C
humedad relativa del aire con 25 °C sin condensación durante el funcionamiento máx.	95 %
Condiciones ambientales para operación	Si se aplica en atmósferas explosivas, Ex (zona 2), el producto SCALANCE W761-1 RJ45 o W72x-1 RJ45 debe montarse en una caja que, en el ámbito de validez de la norma EN 50021, posea un grado de protección de al menos IP54 según EN 60529.
Grado de protección IP	IP20
Diseño, dimensiones y pesos	
Anchura	50 mm
Altura	114 mm
Profundidad	74 mm
Anchura de la caja sin antena	50 mm
Altura de la caja sin antena	114 mm
Profundidad de la caja sin antena	74 mm
Peso neto	0,13 kg
Tipo de fijación	
• montaje en perfil soporte S7-300	No
• Montaje en perfil soporte S7-1500	No
• Montaje en perfil DIN de 35 mm	Sí
• montaje en pared	No

¹⁾ Homologación RF en EE.UU.

Datos técnicos (continuación)

Referencia	6GK5721-1FC00-0AA0 6GK5721-1FC00-0AB0 ¹⁾
Denominación del tipo de producto	SCALANCE W721-1 RJ45
Radiofrecuencias	
Frecuencia de empleo	
• con WLAN en la banda de frecuencias de 2,4 GHz	2,41 ... 2,48 GHz
• con WLAN en la banda de frecuencias de 5 GHz	4,9 ... 5,8 GHz
Características, funciones y componentes del producto	
Generalidades	
Función del producto modo de punto de acceso	No
Función del producto modo Cliente	Sí
Función del producto	
• iPCF	No
• iPCF-MC	No
Funciones del producto Gestión, programación, configuración	
Número de direcciones IP que se pueden gestionar en el cliente	4
Función del producto	
• CLI	Sí
• gestión basada en web	Sí
• Soporte de MIB	Sí
• TRAP vía Email	Sí
• configuración con STEP 7	Sí
• configuración con STEP 7 en el TIA Portal	Sí
• WDS	No
Protocolo soportado	
• Address Resolution Protocol (ARP)	Sí
• ICMP	Sí
• Telnet	Sí
• HTTP	Sí
• HTTPS	Sí
• TFTP	Sí
• DCP	Sí
• LLDP	No
Función de Identificación y Mantenimiento	
• I&MO - Información específica del dispositivo	Sí
• I&M1 - ID de la instalación/ ID de situación	Sí
Funciones del producto Diagnóstico	
Función del producto	
• Diagnóstico PROFINET IO	No
• Link Check	No
• Vigilancia de conexiones IP-Alive	No
• SysLog	Sí
Protocolo soportado	
• SNMP v1	Sí
• SNMP v2	Sí
• SNMP v3	Sí
Funciones del producto VLAN	
Función del producto	
• Función VLAN con IWLAN	No

Referencia	6GK5721-1FC00-0AA0 6GK5721-1FC00-0AB0 ¹⁾
Denominación del tipo de producto	SCALANCE W721-1 RJ45
Funciones del producto DHCP	
Función del producto	
• cliente DHCP	Sí
• en el modo de cliente servidor DHCP mediante LAN	Sí
• DHCP opción 82	Sí
Funciones del producto Redundancia	
Protocolo soportado	
• STP/RSTP	Sí
• MSTP	Sí
• RSTP	Sí
Funciones del producto Security	
Función del producto	
• ACL - MAC based	Sí
• protección de gestión con ACL-IP based	Sí
• IEEE 802.1x (radio)	Sí
• NAT/NAPT	No
• protección contra acceso según IEEE802.11i	Sí
• WPA/WPA2	Sí
• TKIP/AES	Sí
Protocolo soportado	
• SSH	Sí
• RADIUS	Sí
Funciones del producto Hora	
Protocolo soportado	
• NTP	Sí
• SNTP	Sí
• SIMATIC Time	Sí
Normas, especificaciones y homologaciones	
Norma	
• para FM	FM 3611: Class I, Division 2, Groups A,B,C,D, T4 / Class 1, Zone 2, Group IIC, T4
• sobre zonas EX	EN 60079-15:2005, EN 60079-0:2006, II 3 G Ex nA II T4 KEMA 07 ATEX 0145X
• para seguridad de CSA y UL	UL 60950-1 CSA C22.2 No. 60950-1
Certificado de aptitud	
• Declaración de conformidad CE	Sí
• Marcado CE	Sí
• C-Tick	Sí
• CCC	No
• Homologación E1	No
• aplicaciones ferroviarias según EN 50155	No
• NEMA TS2	No
• IEC 61375	No
• IEC 61850-3	No
• NEMA4X	No
• Power-over-Ethernet según IEEE802.3at en tipo 1 e IEEE802.3af	No
• Power-over-Ethernet según IEEE802.3at en tipo 2	No

1) Homologación RF en EE.UU.

Sistemas de E/SSistemas SIMATIC ET 200 para armario eléctrico
SIMATIC ET 200SP**Módulos de periferia > Comunicación > SCALANCE W721 RJ45 para armario eléctrico****Datos técnicos** (continuación)

Referencia	6GK5721-1FC00-0AA0 6GK5721-1FC00-0AB0 ¹⁾
Denominación del tipo de producto	SCALANCE W721-1 RJ45
Norma para comunicación inalámbrica	
• IEEE 802.11a	Sí
• IEEE 802.11b	Sí
• IEEE 802.11e	Sí
• IEEE 802.11g	Sí
• IEEE 802.11h	Sí
• IEEE 802.11i	Sí
• IEEE 802.11n	Sí
• IEEE 802.11ac	No
Homologación RF	La actual lista de países puede consultarse en: www.siemens.com/wireless-approvals

Referencia	6GK5721-1FC00-0AA0 6GK5721-1FC00-0AB0 ¹⁾
Denominación del tipo de producto	SCALANCE W721-1 RJ45
Sociedad de clasificación naval	
• American Bureau of Shipping Europe Ltd. (ABS)	No
• Bureau Veritas (BV)	No
• DNV GL	No
• Lloyds Register of Shipping (LRS)	No
• Nippon Kaiji Kyokai (NK)	No
• Polski Rejestr Statkow (PRS)	No
• Royal Institution of Naval Architects (RINA)	No
Accesorios	
Accesorios	Bornes de tornillo de 24 V DC incluidos en el suministro

¹⁾ Homologación RF en EE.UU.**Datos de pedido****Módulos cliente SCALANCE W721**

Módulos cliente Ethernet IWLAN con interfaz inalámbrica incorporada; redes inalámbricas IEEE 802.11a/b/g/h/n con 2,4/5 GHz a 150 Mbits/s; WPA2/AES; grado de protección IP20 (0 °C a +55 °C); alcance de suministro: material de montaje; bloque de bornes de tornillo de 3 polos para 24 V DC; manual en CD-ROM, alemán/inglés

SCALANCE W721-1 RJ45

para la administración de la conexión inalámbrica de un equipo conectado con conexión Industrial Ethernet

- Homologaciones nacionales para el funcionamiento fuera de EE.UU.
- Homologaciones nacionales para el funcionamiento en Estados Unidos²⁾

Referencia**6GK5721-1FC00-0AA0****6GK5721-1FC00-0AB0****Referencia****Accesorios****IE FC RJ45 Plug 180 2 x 2**

Conector RJ45 para Industrial Ethernet dotado de robusta caja de metal y contactos de desplazamiento de aislamiento integrados para conectar cables Industrial Ethernet FC; salida de cable a 180°; para componentes de red y CP/CPU con interfaz Industrial Ethernet

- 1 paquete = 1 unidad
- 1 paquete = 10 unidades
- 1 paquete = 50 unidades

6GK1901-1BB10-2AA0**6GK1901-1BB10-2AB0****6GK1901-1BB10-2AE0****IE FC Standard Cable GP 2 x 2****6XV1840-2AH10**

Cable de par trenzado y apantallado de 4 hilos para conectar a IE FC Outlet RJ45 Plug/IE FC RJ45 Plug; conforme con PROFINET; con aprobación UL; venta por metros; unidad de suministro máx. 1000 m, pedido mínimo 20 m

IE FC Stripping Tool**6GK1901-1GA00**

Herramienta preajustada para pelar con rapidez los cables Industrial Ethernet FC

Antenas y otros accesorios para IWLAN

Ver catálogo IK PI o Industry Mall

²⁾ Observar las homologaciones nacionales indicadas en <http://www.siemens.com/wireless-approvals>

Sinopsis



- Maestro/esclavo PROFIBUS DP con interfaz eléctrica para la conexión de las CPU ET 200SP a PROFIBUS, hasta 12 Mbits/s
- Amplía las CPU ET 200SP 1510SP-1 PN / 1512SP-1 PN con una conexión PROFIBUS
- Para la comunicación con dispositivos PROFIBUS subordinados en anchos de banda de 9,6 kbits/s a 12 Mbits/s.
- Servicios de comunicación:
 - PROFIBUS DP
 - Comunicación PG/OP
 - Comunicación S7:
 - De este modo, puede establecerse una comunicación entre la CPU ET 200SP y otros dispositivos, por ejemplo de la serie SIMATIC S7-300/400/1500.
- Sincronización horaria
- Programación y configuración sencillas vía PROFIBUS
- Comunicación PG superando los límites de la red gracias a la función S7-Routing (encaminamiento S7)
- Enrutamiento de juegos de datos

Nota

Los productos SIPLUS extreme se basan en productos SIMATIC estándar. Los contenidos aquí enumerados se han tomado de los correspondientes productos estándar. Se complementan con información específica de SIPLUS extreme.

Datos técnicos

Referencia	6AG1545-5DA00-2AB0
Based on	6ES7545-5DA00-0AB0 SIPLUS ET 200SP CM DP
Condiciones ambientales	
Temperatura ambiente en servicio	
• Montaje horizontal, mín.	-40 °C; = Tmin; Startup @ -25 °C
• Montaje horizontal, máx.	60 °C; = Tmax
• Montaje vertical, mín.	-40 °C; = Tmin; Startup @ -25 °C
• Montaje vertical, máx.	50 °C; = Tmax
Condiciones ambientales aumentadas	
• Referida a temperatura ambiente-presión atmosférica-altitud de instalación	Tmin ... Tmax a 1080 hPa ... 795 hPa (-1000 m ... +2000 m) // Tmin ... (Tmax - 10 K) a 795 hPa ... 658 hPa (+2000 m ... +3500 m) // Tmin ... (Tmax - 20 K) a 658 hPa ... 540 hPa (+3500 m ... +5000 m)
Humedad relativa del aire	
- Con condensación, ensayado según IEC 60068-2-38, máx.	100 %; HR incl. condensación/ congelación (sin puesta en marcha si hay condensación)
Resistencia	
- a sustancias biológicamente activas/conforme con EN 60721-3-3	Si
- a sustancias químicamente activas/conforme con EN 60721-3-3	Si; clase 3C4 (HR < 75 %) incl. niebla salina según EN 60068-2-52 (grado de severidad 3). ¡Las tapas de conectores suministradas deben permanecer en las interfaces no utilizadas durante el servicio!
- a sustancias mecánicamente activas/conforme con EN 60721-3-3	Si; clase 3S4 incl. arena, polvo. ¡Las cubiertas de conectores suministradas deben permanecer en las interfaces no utilizadas durante el servicio!

Datos de pedido

SIPLUS CM DP para CPU ET 200SP

(rango de temperatura ampliado y presencia de atmósfera agresiva)

Maestro/esclavo PROFIBUS DP con interfaz eléctrica para la conexión de las CPU ET 200SP a PROFIBUS, hasta 12 Mbits/s

Accesorios

Referencia

6AG1545-5DA00-2AB0

ver SIMATIC CM DP, página 9/93

Sistemas de E/S

Sistemas SIMATIC ET 200 para armario eléctrico
SIMATIC ET 200SP

Módulos de periferia de seguridad > Módulos de entradas digitales F

Sinopsis



Módulo de entradas digitales de seguridad:
F-DI 8 x 24 V DC High Feature para BU tipo A0,
código de color CC01

Otras características:

- Módulo de entradas digitales de seguridad con 8 canales para el ET 200SP
- Para lectura segura de la información procedente de sensores (1/2 canales)
- Ofrece un circuito de evaluación de discrepancia integrado para señales 2 de 2
- 8 fuentes de alimentación para sensores integradas (incl. Test)

- Certificado hasta SIL 3 (IEC 61508) y PL e (ISO 13849)
- Enchufable en BaseUnit (BU) tipo A0 con codificación automática
- Indicador LED de error, funcionamiento, tensión de alimentación y estado
- Rotulación frontal de los módulos, de gran claridad
 - Identificación del tipo de módulo y la clase de funcionamiento en texto normal
 - Código matriz bidimensional (referencia y número de serie)
 - Esquema de conexión
 - Codificación por colores del tipo de módulo DI: blanco
 - Versión de hardware y software
 - Código de colores CC para codificación por colores específica de módulo de los potenciales de los bornes de la BU
 - Referencia completa
- Accesorios de rotulación opcionales
 - Tiras rotulables
 - Etiqueta de identificación por referencia
- Opcionalmente, identificación por color de los bornes específica de módulo, según el código de color CC
- Conexión de pantalla opcional integrada en el sistema
- Los módulos soportan PROFIsafe, tanto en configuraciones PROFIBUS como PROFINET. Aplicable con todas las CPUs de seguridad de la gama SIMATIC S7.

Datos técnicos

Referencia	6ES7136-6BA00-0CA0 ET 200SP, MOD. EL., F-DI 8x24VDC HF
Información general	
Designación del tipo de producto	F-DI 8x24VDC HF
Función del producto	
• Datos de I&M	Si; I&M0 a I&M3
Ingeniería con	
• STEP 7 TIA Portal configurable/ integrado desde versión	V12
• STEP 7 configurable/integrado desde versión	V5.5 SP3/-
Tensión de alimentación	
Tipo de tensión de la alimentación	24 V DC
Valor nominal (DC)	24 V
Protección contra inversión de polaridad	Si
Alimentación de sensores	
Número de salidas	8
Protección contra cortocircuito	Si; electrónico (umbral de respuesta 0,7 A a 1,8 A)
Intensidad de salida	
• hasta 60 °C, máx.	0,3 A
Alimentación de sensores 24 V	
• 24 V	Si; mín. L+ (-1,5 V)
• Protección contra cortocircuito	Si
• Intensidad de salida, máx.	800 mA; Intensidad total de todos los sensores

Referencia	6ES7136-6BA00-0CA0 ET 200SP, MOD. EL., F-DI 8x24VDC HF
Entradas digitales	
Nº de entradas digitales	8
Fuente/sumidero (M/P)	Si; de tipo P
Característica de entrada según IEC 61131, tipo 1	Si
Tensión de entrada	
• Tipo de tensión de entrada	DC
• Valor nominal (DC)	24 V
• para señal "0"	-30 a +5 V
• para señal "1"	+15 a +30 V
Intensidad de entrada	
• para señal "1", típ.	3,7 mA
Retardo a la entrada (a tensión nominal de entrada) para entradas estándar	
- parametrizable	Si
para contadores/funciones tecnológicas:	
- parametrizable	No
Longitud del cable	
• apantallado, máx.	1 000 m
• no apantallado, máx.	500 m

Datos técnicos (continuación)

Referencia	6ES7136-6BA00-0CA0 ET 200SP, MOD. EL., F-DI 8X24VDC HF
Alarmas/diagnósticos/ información de estado	
Función de diagnóstico	Sí, ver capítulo "Alarmas/Avisos de diagnóstico" en el manual
Alarmas	
• Alarma de diagnóstico	Sí
• Alarma de proceso	No
LED señalizador de diagnóstico	
• LED RUN	Sí; LED verde
• LED ERROR	Sí; LED rojo
• Vigilancia de la tensión de alimentación (LED PWR)	Sí; LED PWR verde
• Indicador de estado de canal	Sí; LED verde
• para diagnóstico de canales	Sí; LED rojo
• para diagnóstico de módulo	Sí; LED DIAG verde/rojo
Aislamiento galvánico	
Aislamiento galvánico de canales	
• entre los canales y bus de fondo	Sí
Aislamiento	
Aislamiento ensayado con	707 V DC (Type Test)

Referencia	6ES7136-6BA00-0CA0 ET 200SP, MOD. EL., F-DI 8X24VDC HF
Normas, homologaciones, certificados	
Apto para funciones de seguridad	Sí
Clase de seguridad máx. alcanzable operando en modo de seguridad	
• Performance Level según ISO 13849-1	PLe
• SIL según IEC 61508	SIL3
Probabilidad de fallo (para una vida útil de 20 y un tiempo de reparación de 100 horas)	
- Low demand mode: PFDavg según SIL3	< 2,00E-05 1/h
- High demand/continuous mode: PFH según SIL3	< 1,00E-09 1/h
Condiciones ambientales	
Temperatura ambiente en servicio	
• Montaje horizontal, mín.	0 °C
• Montaje horizontal, máx.	60 °C
• Montaje vertical, mín.	0 °C
• Montaje vertical, máx.	50 °C
Dimensiones	
Ancho	15 mm
Pesos	
Peso, aprox.	49 g

Datos de pedido**Módulos de entradas digitales F**

F-DI 8 x 24 V DC High Feature,
BU tipo A0, código de color CC01

6ES7136-6BA00-0CA0**BaseUnits utilizables****BU15-P16+A0+2D**

BU tipo A0; BaseUnit (color claro)
con 16 bornes de proceso para el
módulo; para iniciar un nuevo
grupo de carga (máx. 10 A)

- 1 unidad
- 10 unidades

6ES7193-6BP00-0DA0
6ES7193-6BP00-2DA0**BU15-P16+A0+2B**

BU tipo A0; BaseUnit (color oscuro)
con 16 bornes de proceso para el
módulo; para extender el grupo de
carga

- 1 unidad
- 10 unidades

6ES7193-6BP00-0BA0
6ES7193-6BP00-2BA0**BU15-P16+A10+2D**

BU tipo A0; BaseUnit (color claro)
con 16 bornes de proceso (1...16)
para el módulo y, adicionalmente,
10 bornes AUX puenteados interna-
mente (1 A a 10 A); para iniciar un
nuevo grupo de carga (máx. 10 A)

- 1 unidad
- 10 unidades

6ES7193-6BP20-0DA0
6ES7193-6BP20-2DA0**Referencia****BU15-P16+A10+2B**

BU tipo A0; BaseUnit (color oscuro)
con 16 bornes de proceso (1...16)
para el módulo y, adicionalmente,
10 bornes AUX puenteados interna-
mente (1 A a 10 A); para extender
el grupo de carga

- 1 unidad
- 10 unidades

6ES7193-6BP20-0BA0
6ES7193-6BP20-2BA0**Accesorios****Herramienta de programación
S7 Distributed Safety V5.4****Función:**

Software para configurar progra-
mas de usuario de seguridad
positiva para SIMATIC S7-300F,
S7-400F, WinAC RTX F, ET 200S,
ET 200M, ET 200iSP, ET 200pro,
ET 200eco

Requisito:

STEP 7, V5.3 SP3 o superior

Floating License para 1 usuario

6ES7833-1FC02-0YA5

Floating License para 1 usuario,
descarga de la clave de licencia
sin software ni documentación¹⁾;
dirección de correo electrónico
necesaria para la entrega

6ES7833-1FC02-0YH5

Sistemas de E/S

Sistemas SIMATIC ET 200 para armario eléctrico
SIMATIC ET 200SP

Módulos de periferia de seguridad > Módulos de entradas digitales F

Datos de pedido	Referencia	Referencia
STEP 7 Safety Advanced V14 SP1 Función: Herramienta de ingeniería para configurar y programar programas de usuario de seguridad positiva para SIMATIC S7-1200 FC, S7-1500F, S7-1500F Software Controller, S7-300F, S7-400F, WinAC RTX F, ET 200SP F Controller y periferia de seguridad ET 200SP, ET 200S, ET 200M, ET 200iSP, ET 200pro y ET 200eco Requisito: STEP 7 Professional V14 SP1 Floating License para 1 usuario, software y documentación en DVD; clave de licencia en lápiz USB Floating License para 1 usuario, descarga del software, la documentación y la clave de licencia ¹⁾ ; dirección de correo electrónico necesaria para la entrega	6ES7833-1FA14-0YA5 6ES7833-1FA14-0YH5	Tapa de BU para cubrir los slots no poblados (huecos); 5 unidades <ul style="list-style-type: none"> 15 mm de ancho 20 mm de ancho 6ES7133-6CV15-1AM0 6ES7133-6CV20-1AM0
Etiqueta de identificación por referencia 10 esteras con 16 plaquitas cada una	6ES7193-6LF30-0AW0	Conexión de pantalla 5 contactos de pantalla y 5 bornes de pantalla Etiquetas de identificación por color <ul style="list-style-type: none"> Código de color CC01, específico de módulo, para 16 bornes de inserción directa; para BaseUnit tipo A0 o A1; 10 unidades Código de color CC71, para 10 bornes AUX de 1 a 10 A, para BU tipo A0, amarillo-verde, con bornes de inserción directa; 10 unidades Código de color CC72, para 10 bornes AUX de 1 a 10 A, para BU tipo A0, rojo, con bornes de inserción directa; 10 unidades Código de color CC73, para 10 bornes AUX de 1 a 10 A, para BU tipo A0, azul, con bornes de inserción directa; 10 unidades
Tiras rotulables 500 tiras rotulables en rollo, gris claro, para impresoras de transferencia térmica de rodillo 500 tiras rotulables en rollo, amarillo, para impresoras de transferencia térmica de rodillo 1000 tiras rotulables DIN A4, gris claro, cartón, para impresoras láser 1000 tiras rotulables DIN A4, amarillo, cartón, para impresoras láser	6ES7193-6LR10-0AA0 6ES7193-6LR10-0AG0 6ES7193-6LA10-0AA0 6ES7193-6LA10-0AG0	Elemento codificador e tipo F 5 unidades, repuesto 6ES7193-6EF00-1AA0

¹⁾ Encontrará información actualizada sobre la descarga y la disponibilidad en: <http://www.siemens.com/tia-online-software-delivery>

Sinopsis



Módulo de salidas digitales de seguridad:
F-DQ 4 x 24 V DC High Feature, BU tipo A0,
código de color CC01

Otras características:

- Módulo de salidas digitales de seguridad con 4 canales para el ET 200SP
- Para control, de seguridad por 2 canales (tipo P/M), de actuadores
- Posibilidad de controlar directamente actuadores con hasta 2 A
- Certificado hasta SIL 3 (IEC 61508) y PL e (ISO 13849)

- Enchufable en BaseUnit (BU) tipo A0 con codificación automática
- Indicador LED de error, funcionamiento, tensión de alimentación y estado
- Rotulación frontal de los módulos, de gran claridad
 - Identificación del tipo de módulo y la clase de funcionamiento en texto normal
 - Código matriz bidimensional (referencia y número de serie)
 - Esquema de conexión
 - Codificación por colores del tipo de módulo DI: blanco
 - Versión de hardware y software
 - Código de colores CC para codificación por colores específica de módulo de los potenciales de los bornes de la BU
 - Referencia completa
- Accesorios de rotulación opcionales
 - Tiras rotulables
 - Etiqueta de identificación por referencia
- Opcionalmente, identificación por color de los bornes específica de módulo, según el código de color CC
- Conexión de pantalla opcional integrada en el sistema
- Los módulos soportan PROFIsafe, tanto en configuraciones PROFIBUS como PROFINET.
- Aplicable con todas las CPUs de seguridad de la gama SIMATIC S7.

Datos técnicos

Referencia	6ES7136-6DB00-0CA0 ET 200SP, MOD. EL., F-DQ 4XDC 24V/2A
Información general	
Designación del tipo de producto	F-DQ 4x DC 24 V/2 A PM HF
Función del producto	
• Datos de I&M	Sí; I&M0 a I&M3
Ingeniería con	
• STEP 7 TIA Portal configurable/ integrado desde versión	V12
• STEP 7 configurable/integrado desde versión	V5.5 SP3/-
• PROFINET, versión GSD/revisión GSD o sup.	V2.31
Tensión de alimentación	
Tipo de tensión de la alimentación	24 V DC
Valor nominal (DC)	24 V
Protección contra inversión de polaridad	Sí
Salidas digitales	
Número de salidas	4
Salidas digitales parametrizables	Sí
Protección contra cortocircuito	Sí
Detección de rotura de hilo	Sí
Protección de sobrecarga	Sí

Referencia	6ES7136-6DB00-0CA0 ET 200SP, MOD. EL., F-DQ 4XDC 24V/2A
Poder de corte de las salidas	
• con carga resistiva, máx.	2 A
• con carga tipo lámpara, máx.	10 W
Rango de resistencia de carga	
• Límite inferior	12 Ω
• Límite superior	2 000 Ω
Tensión de salida	
• Tipo de tensión de salida	DC
• para señal "1", mín.	24 V; L+ (-0,5 V)
Intensidad de salida	
• para señal "1" valor nominal	2 A
• para señal "0" intensidad residual, máx.	0,5 mA
Frecuencia de conmutación	
• con carga resistiva, máx.	30 Hz; Simétrica
• con carga inductiva, máx.	0,1 Hz; según IEC 60947-5-1, DC-13, simétrico
• con carga tipo lámpara, máx.	10 Hz; Simétrica
Corriente total de salidas	
• Intensidad por canal, máx.	2 A; respetar el derating indicado en el manual
• Intensidad por módulo, máx.	6 A; respetar el derating indicado en el manual
Longitud del cable	
• apantallado, máx.	1 000 m
• no apantallado, máx.	500 m

Sistemas de E/S

Sistemas SIMATIC ET 200 para armario eléctrico
SIMATIC ET 200SP

Módulos de periferia de seguridad > Módulos de salidas digitales F

Datos técnicos (continuación)

Referencia	6ES7136-6DB00-0CA0 ET 200SP, MOD. EL., F-DQ 4XDC 24V/2A
Alarmas/diagnósticos/ información de estado	
Función de diagnóstico	Sí, ver capítulo "Alarmas/Avisos de diagnóstico" en el manual
Valores de sustitución aplicables	No
Alarmas	
• Alarma de diagnóstico	Sí
LED señalizador de diagnóstico	
• LED RUN	Sí; LED verde
• LED ERROR	Sí; LED rojo
• Vigilancia de la tensión de alimentación (LED PWR)	Sí; LED PWR verde
• Indicador de estado de canal	Sí; LED verde
• para diagnóstico de canales	Sí; LED rojo
• para diagnóstico de módulo	Sí; LED DIAG verde/rojo
Aislamiento galvánico	
Aislamiento galvánico de canales	
• entre los canales y bus de fondo	Sí
Aislamiento	
Aislamiento ensayado con	707 V DC (Type Test)

Referencia	6ES7136-6DB00-0CA0 ET 200SP, MOD. EL., F-DQ 4XDC 24V/2A
Normas, homologaciones, certificados	
Apto para funciones de seguridad	Sí
Clase de seguridad máx. alcanzable operando en modo de seguridad	
• Performance Level según ISO 13849-1	PLe
• SIL según IEC 61508	SIL3
Probabilidad de fallo (para una vida útil de 20 y un tiempo de reparación de 100 horas)	
- Low demand mode: PFDavg según SIL3	< 2,00E-05 1/h
- High demand/continuous mode: PFH según SIL3	< 1,00E-09 1/h
Condiciones ambientales	
Temperatura ambiente en servicio	
• Montaje horizontal, mín.	0 °C
• Montaje horizontal, máx.	60 °C
• Montaje vertical, mín.	0 °C
• Montaje vertical, máx.	50 °C
Dimensiones	
Ancho	15 mm
Pesos	
Peso, aprox.	57 g

Datos de pedido

Datos de pedido	Referencia
Módulos de salidas digitales F F-DQ 4 x 24 V DC High Feature, BU tipo A0, código de color CC01	6ES7136-6DB00-0CA0
BaseUnits utilizables	
BU15-P16+A0+2D BU tipo A0; BaseUnit (color claro) con 16 bornes de proceso para el módulo; para iniciar un nuevo grupo de carga (máx. 10 A) • 1 unidad • 10 unidades	6ES7193-6BP00-0DA0 6ES7193-6BP00-2DA0
BU15-P16+A0+2B BU tipo A0; BaseUnit (color oscuro) con 16 bornes de proceso para el módulo; para extender el grupo de carga • 1 unidad • 10 unidades	6ES7193-6BP00-0BA0 6ES7193-6BP00-2BA0
BU15-P16+A10+2D BU tipo A0; BaseUnit (color claro) con 16 bornes de proceso (1...16) para el módulo y, adicionalmente, 10 bornes AUX puenteados interna- mente (1 A a 10 A); para iniciar un nuevo grupo de carga (máx. 10 A) • 1 unidad • 10 unidades	6ES7193-6BP20-0DA0 6ES7193-6BP20-2DA0
BU15-P16+A10+2B BU tipo A0; BaseUnit (color oscuro) con 16 bornes de proceso (1...16) para el módulo y, adicionalmente, 10 bornes AUX puenteados interna- mente (1 A a 10 A); para extender el grupo de carga • 1 unidad • 10 unidades	6ES7193-6BP20-0BA0 6ES7193-6BP20-2BA0

Referencia

BU20-P12+A4+0B BU tipo B0; BaseUnit (color oscuro) con 12 bornes de proceso (1...12) para el módulo y, adicionalmente, 4 bornes AUX puenteados interna- mente (1 A a 4 A); para extender el grupo de carga	6ES7193-6BP20-0BB0
Accesorios	
Herramienta de programación S7 Distributed Safety V5.4 Función: Software para configurar progra- mas de usuario de seguridad positiva para SIMATIC S7-300F, S7-400F, WinAC RTX F, ET 200S, ET 200M, ET 200iSP, ET 200pro, ET 200eco Requisito: STEP 7, V5.3 SP3 o superior Floating License para 1 usuario	6ES7833-1FC02-0YA5 6ES7833-1FC02-0YH5
Floating License para 1 usuario, descarga de la clave de licencia sin software ni documentación ¹⁾ ; dirección de correo electrónico necesaria para la entrega	

Datos de pedido	Referencia	Referencia
STEP 7 Safety Advanced V14 SP1 Función: Herramienta de ingeniería para configurar y programar programas de usuario de seguridad positiva para SIMATIC S7-1200 FC, S7-1500F, S7-1500F Software Controller, S7-300F, S7-400F, WinAC RTX F, ET 200SP F Controller y periferia de seguridad ET 200SP, ET 200S, ET 200M, ET 200iSP, ET 200pro y ET 200eco Requisito: STEP 7 Professional V14 SP1 Floating License para 1 usuario, software y documentación en DVD; clave de licencia en lápiz USB Floating License para 1 usuario, descarga del software, la documentación y la clave de licencia ¹⁾ ; dirección de correo electrónico necesaria para la entrega	6ES7833-1FA14-0YA5 6ES7833-1FA14-0YH5	Tapa de BU para cubrir los slots no poblados (huecos); 5 unidades <ul style="list-style-type: none"> 15 mm de ancho 6ES7133-6CV15-1AM0 20 mm de ancho 6ES7133-6CV20-1AM0 Conexión de pantalla 6ES7193-6SC00-1AM0 5 contactos de pantalla y 5 bornes de pantalla Etiquetas de identificación por color <ul style="list-style-type: none"> Código de color CC02, específico de módulo, para 16 bornes de inserción directa; para BaseUnit tipo A0 o A1; 10 unidades 6ES7193-6CP02-2MA0 Código de color CC71, para 10 bornes AUX de 1 a 10 A, para BU tipo A0, amarillo-verde, con bornes de inserción directa; 10 unidades 6ES7193-6CP71-2AA0 Código de color CC72, para 10 bornes AUX de 1 a 10 A, para BU tipo A0, rojo, con bornes de inserción directa; 10 unidades 6ES7193-6CP72-2AA0 Código de color CC73, para 10 bornes AUX de 1 a 10 A, para BU tipo A0, azul, con bornes de inserción directa; 10 unidades 6ES7193-6CP73-2AA0 Elemento codificador e tipo F 6ES7193-6EF00-1AA0 5 unidades, repuesto
Etiqueta de identificación por referencia 10 esteras con 16 plaquitas cada una	6ES7193-6LF30-0AW0	
Tiras rotulables 500 tiras rotulables en rollo, gris claro, para impresoras de transferencia térmica de rodillo 500 tiras rotulables en rollo, amarillo, para impresoras de transferencia térmica de rodillo 1000 tiras rotulables DIN A4, gris claro, cartón, para impresoras láser 1000 tiras rotulables DIN A4, amarillo, cartón, para impresoras láser	6ES7193-6LR10-0AA0 6ES7193-6LR10-0AG0 6ES7193-6LA10-0AA0 6ES7193-6LA10-0AG0	

¹⁾ Encontrará información actualizada sobre la descarga y la disponibilidad en: <http://www.siemens.com/tia-online-software-delivery>

Sistemas de E/S

Sistemas SIMATIC ET 200 para armario eléctrico
SIMATIC ET 200SP

Módulos de periferia de seguridad > Módulos de salidas digitales F, relé

Sinopsis

El módulo electrónico digital "F", relé, 1 F-RQ 24 V DC/ 24 ... 230 V AC/5 A tiene las siguientes características:

- 1 salida de relé (2 contactos NA)
- Intensidad total de salida 5 A
- Tensión de carga nominal 24 V DC y 24 ... 230 V AC
- Las señales de control de ambos relés de seguridad tiene que efectuarse desde el exterior en los bornes previstos para ello.

La categoría de seguridad alcanzable es SIL 3 (IEC 61508), si el módulo F-RQ se controla a través de una salida de seguridad (p. ej. de ET 200SP 4F-DQ 24 V DC/2A PROFIsafe).

Datos técnicos

Referencia	6ES7136-6RA00-0BF0 ET 200SP, F-RQ 1X24VDC/ 24..230VAC/5A ST
Información general	
Designación del tipo de producto	F-RQ 1x24VDC/24 ... 230VAC/5A
Función del producto	
• Datos de I&M	Sí; I&M0 a I&M3
Ingeniería con	
• STEP 7 TIA Portal configurable/ integrado desde versión	V13
• STEP 7 configurable/integrado desde versión	V5.5 SP4 o sup.
Tensión de alimentación	
Tipo de tensión de la alimentación	24 V DC
Valor nominal (DC)	24 V; Tensión de la bobina
Salidas digitales	
Número de salidas	1
Limitación de la sobretensión inductiva de corte a	No
Ataque de una entrada digital	Sí
Poder de corte de las salidas	
• con carga resistiva, máx.	5 A
• con carga tipo lámpara, máx.	25 W
Frecuencia de conmutación	
• con carga resistiva, máx.	2 Hz
• con carga inductiva, máx.	0,1 Hz; Ver datos en el manual
• con carga inductiva (según IEC 60947-5-1, DC13), máx.	0,1 Hz
• con carga inductiva (según IEC 60947-5-1, AC15), máx.	2 Hz
Corriente total de salidas (por módulo)	
Posición de montaje horizontal	
- hasta 40 °C, máx.	5 A; respetar el derating indicado en el manual
- hasta 50 °C, máx.	4 A; respetar el derating indicado en el manual
- hasta 60 °C, máx.	3 A; respetar el derating indicado en el manual
Posición de montaje vertical	
- hasta 50 °C, máx.	3 A; respetar el derating indicado en el manual
Salidas de relé	
• N° de salidas relé	1; 2 NA
• Tensión nominal de alimentación de bobina de relé L+ (DC)	24 V
• Consumo de los relés (corriente de bobinas de todos los relés), máx.	70 mA
• Fusible externo para salidas de relés	Sí; 6 A, ver datos en el manual
• Relés homologados según UL 508	Sí; Pilot Duty B300, R300

Referencia	6ES7136-6RA00-0BF0 ET 200SP, F-RQ 1X24VDC/ 24..230VAC/5A ST
Poder de corte de los contactos	
- con carga inductiva, máx.	ver descripción adicional en el manual
- con carga resistiva, máx.	ver descripción adicional en el manual
- Intensidad térmica permanente, máx.	5 A
- Intensidad conmutable, mín.	1 mA
- Intensidad conmutable tras superar 300 mA, mín.	10 mA
- Intensidad conmutable tras superar 300 mA, máx.	5 A
- Tensión nominal de conmutación (DC)	24 V
- Tensión nominal de conmutación (AC)	230 V
Longitud del cable	
• apantallado, máx.	500 m; para contactos bajo carga
• no apantallado, máx.	300 m; para contactos bajo carga
• Cable de control (entrada), máx.	10 m
Alarmas/diagnósticos/ información de estado	
Función de diagnóstico	Sí, actualización del firmware
LED señalizador de diagnóstico	
• LED RUN	Sí; LED DIAG verde/rojo
• Indicador de estado de canal	Sí; LED verde
Aislamiento galvánico	
Aislamiento galvánico de canales	
• entre los canales y bus de fondo	Sí
Aislamiento	
Aislamiento ensayado con	2 545 V DC/2 s (prueba de rutina)
Categoría de sobretensión	III
ensayado con	
• entre anales y el bus de fondo/ tensión de alimentación	2545 V DC 2 s (test rutinario), ensayo con tensión de choque 7200 V DC/5 impulsos positivos y 5 negativos (test de tipo)
• entre el bus de fondo y la tensión de alimentación	707 V DC (Type Test)
Normas, homologaciones, certificados	
Apto para funciones de seguridad	Sí
Clase de seguridad máx. alcanzable operando en modo de seguridad	
• Performance Level según ISO 13849-1	PLe
• Categoría según ISO 13849-1	4
• SIL según IEC 61508	SIL3

Datos técnicos (continuación)

Referencia	6ES7136-6RA00-0BF0 ET 200SP, F-RQ 1X24VDC/ 24...230VAC/5A ST
Probabilidad de fallo (para una vida útil de 20 y un tiempo de reparación de 100 horas)	
- Low demand mode: PFDavg según SIL2	< 1,00E-04, prueba funcional 1x al año
- Low demand mode: PFDavg según SIL3	< 1,00E-05, prueba funcional 1x al mes
- High demand/continuous mode: PFH según SIL2	< 1,00E-08 1/h, prueba funcional 1x al año
- High demand/continuous mode: PFH según SIL3	< 6,00E-09 1/h, prueba funcional 1x al mes

Referencia	6ES7136-6RA00-0BF0 ET 200SP, F-RQ 1X24VDC/ 24...230VAC/5A ST
Dimensiones	
Ancho	20 mm
Pesos	
Peso, aprox.	56 g

Datos de pedido

Datos de pedido	Referencia	Referencia
Módulo de salidas digitales de seguridad, relé, 1 F-RQ BU tipo F0, salida de relé (2 NA), intensidad total de salida 5 A, tensión de carga 24 V DC y 24...230 V AC; aplicable hasta SIL 3/categoría 4/PLe, si se controla vía salida digital de seguridad (F-DQ)	6ES7136-6RA00-0BF0	STEP 7 Safety Advanced V14 SP1 Función: Herramienta de ingeniería para configurar y programar programas de usuario de seguridad positiva para SIMATIC S7-1200 FC, S7-1500F, S7-1500F Software Controller, S7-300F, S7-400F, WinAC RTX F, ET 200SP F Controller y periferia de seguridad ET 200SP, ET 200S, ET 200M, ET 200iSP, ET 200pro y ET 200eco Requisito: STEP 7 Professional V14 SP1 Floating License para 1 usuario, software y documentación en DVD; clave de licencia en lápiz USB Floating License para 1 usuario, descarga del software, la documentación y la clave de licencia ¹⁾ ; dirección de correo electrónico necesaria para la entrega
BaseUnit utilizables		
BU20-P8+A4+0B	6ES7193-6BP20-0BF0	6ES7833-1FA14-0YA5
BU tipo F0; BaseUnit (color oscuro) con 8 bornes de proceso para el módulo y, adicionalmente, 4 bornes AUX puenteados internamente (1 A a 4A); para extender el grupo de carga		6ES7833-1FA14-0YH5
Accesorios		
Herramienta de programación S7 Distributed Safety V5.4 Función: Software para configurar programas de usuario de seguridad positiva para SIMATIC S7-300F, S7-400F, WinAC RTX F, ET 200S, ET 200M, ET 200iSP, ET 200pro, ET 200eco Requisito: STEP 7, V5.3 SP3 o superior Floating License para 1 usuario Floating License para 1 usuario, descarga de la clave de licencia sin software ni documentación ¹⁾ ; dirección de correo electrónico necesaria para la entrega	6ES7833-1FC02-0YA5 6ES7833-1FC02-0YH5	Plaquita de identificación por referencia 10 esteras con 16 plaquitas cada una Tiras rotulables 500 tiras rotulables en rollo, gris claro 6ES7193-6LR10-0AA0 500 tiras rotulables en rollo, amarillo 6ES7193-6LR10-0AG0 1000 tiras rotulables DIN A4, gris claro 6ES7193-6LA10-0AA0 1000 tiras rotulables DIN A4, amarillo 6ES7193-6LA10-0AG0 Tapa de BU para cubrir los slots no poblados (huecos); 5 unidades • 20 mm de ancho 6ES7133-6CV15-1AM0 Conexión de pantalla 6ES7193-6SC00-1AM0 5 contactos de pantalla y 5 bornes de pantalla Etiquetas de identificación por color • Código de color CC42, específico de módulo, para BaseUnit tipo F0; 10 unidades 6ES7193-6CP42-2MB0

¹⁾ Para información actual y disponibilidad de descarga, ver: <http://www.siemens.com/tia-online-software-delivery>

Sistemas de E/S

Sistemas SIMATIC ET 200 para armario eléctrico
SIMATIC ET 200SP

Módulos de periferia de seguridad > Módulos especiales de seguridad

Sinopsis



Módulo de potencia digital de seguridad:
F-PM-E PPM 24 V DC/8A para BU tipo C0,
código de color CC52

Otras características:

- Certificado hasta SIL 3 (IEC 61508) y PL e (ISO 13849)
- Desconexión de seguridad de módulos de salida dentro del módulo de potencial del F-PM-E
- 2 entradas digitales de seguridad para lectura de la información procedente de sensores (1/2 canales)
- 1 salida digital de seguridad integrada (tipo ppm, hasta 2A, hasta SIL 3/PL e)

- Salida digital de seguridad y alimentación para pp o pm parametrizables
- Evaluación integrada de las entradas de seguridad parametrizable, para el control de la salida digital de seguridad y el grupo de potencial
- Los módulos de salidas digitales estándar pueden desconectar cumpliendo hasta PL d (ISO 13849) y SIL 2 (IEC 61508) (hasta 8A).
- Enchufable en BaseUnit (BU) tipo C0 con codificación automática
- Indicador LED de error, funcionamiento, tensión de alimentación y estado
- Rotulación frontal de los módulos, de gran claridad
 - Identificación del tipo de módulo y la clase de funcionamiento en texto normal
 - Código matriz bidimensional (referencia y número de serie)
 - Esquema de conexión
 - Codificación por colores del tipo de módulo DI: blanco
 - Versión de hardware y software
 - Código de colores CC para codificación por colores específica de módulo de los potenciales de los bornes de la BU
 - Referencia completa
- Accesorios de rotulación opcionales
 - Tiras rotulables
 - Etiqueta de identificación por referencia
- Opcionalmente, identificación por color de los bornes específica de módulo, según el código de color CC
- Conexión de pantalla opcional integrada en el sistema
- Los módulos soportan PROFIsafe, tanto en configuraciones PROFIBUS como PROFINET. Aplicable con todas las CPUs de seguridad de la gama SIMATIC S7.

Datos técnicos

Referencia	6ES7136-6PA00-0BC0 ET 200SP, MOD. POTENCIA F-PM-E PPM, DC24V
Información general	
Designación del tipo de producto	F-PM-E PPM 24VDC
Función del producto	
• Datos de I&M	Si; I&M0 a I&M3
Ingeniería con	
• STEP 7 TIA Portal configurable/ integrado desde versión	V12
• STEP 7 configurable/integrado desde versión	V5.5 SP3/-
• PROFIBUS, versión GSD/versión GSD o sup.	V2.3
• PROFINET, versión GSD/versión GSD o sup.	V2.31
Tensión de alimentación	
Tipo de tensión de la alimentación	24 V DC
Valor nominal (DC)	24 V
Protección contra inversión de polaridad	Si
Tensión de salida	
Tipo de tensión de salida	DC
Alimentación de sensores	
Número de salidas	2
Protección contra cortocircuito	Si; electrónico (umbral de respuesta 0,7 A a 2,1 A)
Intensidad de salida	
• hasta 60 °C, máx.	0,3 A
Alimentación de sensores 24 V	
• 24 V	Si; mín. L+ (-1,5 V)
• Protección contra cortocircuito	Si
• Intensidad de salida, máx.	600 mA; Intensidad total de todos los sensores

Referencia	6ES7136-6PA00-0BC0 ET 200SP, MOD. POTENCIA F-PM-E PPM, DC24V
Entradas digitales	
Nº de entradas digitales	2
Fuente/sumidero (M/P)	Si; de tipo P
Característica de entrada según IEC 61131, tipo 1	Si
Tensión de entrada	
• Tipo de tensión de entrada	DC
• Valor nominal (DC)	24 V
• para señal "0"	-30 a +5 V
• para señal "1"	+15 a +30 V
Intensidad de entrada	
• para señal "1", típ.	3,7 mA
Retardo a la entrada (a tensión nominal de entrada) para entradas estándar	
- parametrizable	Si
para contadores/funciones tecnológicas:	
- parametrizable	No
Longitud del cable	
• apantallado, máx.	1 000 m
• no apantallado, máx.	500 m
Salidas digitales	
Número de salidas	1
Salidas digitales parametrizables	Si
Protección contra cortocircuito	Si
Detección de rotura de hilo	Si
Protección de sobrecarga	Si

Datos técnicos (continuación)

Referencia	6ES7136-6PA00-0BC0 ET 200SP, MOD. POTENCIA F-PM-E PPM, DC24V
Poder de corte de las salidas	
• con carga resistiva, máx.	8 A
• con carga tipo lámpara, máx.	100 W
Rango de resistencia de carga	
• Límite inferior	3 Ω
• Límite superior	2 000 Ω
Tensión de salida	
• para señal "1", mín.	24 V; L+ (-0,5 V)
Intensidad de salida	
• para señal "1" valor nominal	8 A
• para señal "0" intensidad residual, máx.	1,5 mA; Tipo P: máx. 1,5 mA; tipo M: máx. 1 mA
Frecuencia de conmutación	
• con carga resistiva, máx.	10 Hz; Simétrica
• con carga inductiva, máx.	0,1 Hz; según IEC 60947-5-1, DC-13, simétrico
• con carga tipo lámpara, máx.	4 Hz; Simétrica
Corriente total de salidas	
• Intensidad por canal, máx.	8 A; respetar el derating indicado en el manual
• Intensidad por módulo, máx.	8 A; respetar el derating indicado en el manual
Longitud del cable	
• apantallado, máx.	1 000 m
• no apantallado, máx.	500 m
Alarmas/diagnósticos/ información de estado	
Función de diagnóstico	Sí, ver capítulo "Alarmas/Avisos de diagnóstico" en el manual
Valores de sustitución aplicables	No
Alarmas	
• Alarma de diagnóstico	Sí
• Alarma de proceso	No

Referencia	6ES7136-6PA00-0BC0 ET 200SP, MOD. POTENCIA F-PM-E PPM, DC24V
LED señalizador de diagnóstico	
• LED RUN	Sí; LED verde
• LED ERROR	Sí; LED rojo
• Vigilancia de la tensión de alimentación (LED PWR)	Sí; LED PWR verde
• Indicador de estado de canal	Sí; LED verde
• para diagnóstico de canales	Sí; LED rojo
• para diagnóstico de módulo	Sí; LED DIAG verde/rojo
Aislamiento galvánico	
Aislamiento galvánico de canales	
• entre los canales y bus de fondo	Sí
Aislamiento	
Aislamiento ensayado con	707 V DC (Type Test)
Normas, homologaciones, certificados	
Apto para funciones de seguridad	Sí
Clase de seguridad máx. alcanzable operando en modo de seguridad	
• Performance Level según ISO 13849-1	PL _e
• SIL según IEC 61508	SIL3
Probabilidad de fallo (para una vida útil de 20 y un tiempo de reparación de 100 horas)	
- Low demand mode: PFDavg según SIL3	< 2,00E-05 1/h
- High demand/continuous mode: PFH según SIL3	< 1,00E-09 1/h
Condiciones ambientales	
Temperatura ambiente en servicio	
• Montaje horizontal, mín.	0 °C
• Montaje horizontal, máx.	60 °C
• Montaje vertical, mín.	0 °C
• Montaje vertical, máx.	50 °C
Dimensiones	
Ancho	20 mm
Alto	72 mm
Profundidad	55 mm
Pesos	
Peso, aprox.	70 g

Datos de pedido

Módulo de potencia digital de seguridad F-PM-E 24 V DC/8 A PPM Standard	6ES7136-6PA00-0BC0
BU tipo C0, código de color CC52. 2 entradas, 1 salida, SIL3/cat.4/PL _e	
BaseUnit tipo C0	
BU20-P6+A2+4D	6ES7193-6BP20-0DC0
BU tipo C0; BaseUnit (color claro) con 6 bornes de inserción directa (1...6) para el módulo y, adicional- mente, 2 bornes AUX; nuevo grupo de carga	
Accesorios	
Plaquita de identificación por referencia	6ES7193-6LF30-0AW0
10 esteras con 16 plaquitas cada una	
Tiras rotulables	
1000 tiras rotulables DIN A4, amarillo, cartón, para impresoras láser	6ES7193-6LA10-0AG0

Tapa de BU	
para cubrir los slots no poblados (huecos); 5 unidades	
• 20 mm de ancho	6ES7133-6CV20-1AM0
Conexión de pantalla	6ES7193-6SC00-1AM0
5 contactos de pantalla y 5 bornes de pantalla	
Etiquetas de identificación por color	
• Código de color CC52, específico de módulo, para 8 bornes de inserción directa; 10 unidades	6ES7193-6CP52-2MC0
Elemento codificador e tipo F	6ES7193-6EF00-1AA0
5 unidades, repuesto	

Sistemas de E/S

Sistemas SIMATIC ET 200 para armario eléctrico
SIMATIC ET 200SP

Módulos de periferia de seguridad > SIPLUS Módulos de entradas digitales F

Sinopsis



Módulo de entradas digitales de seguridad:
F-DI 8x24VDC High Feature para BU tipo A0,
código de color CC01

Otras características:

- Módulo de entradas digitales de seguridad con 8 canales para el ET 200SP
- Para lectura segura de la información procedente de sensores (1/2 canales)
- Ofrece un circuito de evaluación de discrepancia integrado para señales 2 de 2
- 8 fuentes de alimentación para sensores integradas (incl. Test)

- Certificado hasta SIL 3 (IEC 61508) y PL e (ISO 13849)
- Enchufable en BaseUnit (BU) tipo A0 con codificación automática
- Indicador LED de error, funcionamiento, tensión de alimentación y estado
- Rotulación frontal de los módulos, de gran claridad
 - Identificación del tipo de módulo y la clase de funcionamiento en texto normal
 - Código matriz bidimensional (referencia y número de serie)
 - Esquema de conexión
 - Codificación por colores del tipo de módulo DI: blanco
 - Versión de hardware y software
 - Código de colores CC para codificación por colores específica de módulo de los potenciales de los bornes de la BU
 - Referencia completa
- Accesorios de rotulación opcionales
 - Tiras rotulables
 - Etiqueta de identificación por referencia
- Opcionalmente, identificación por color de los bornes específica de módulo, según el código de color CC
- Conexión de pantalla opcional integrada en el sistema
- Los módulos soportan PROFIsafe, tanto en configuraciones PROFIBUS como PROFINET. Aplicable con todas las CPUs de seguridad de la gama SIMATIC S7.

Nota:

Los productos SIPLUS extreme se basan en productos SIMATIC estándar. Los contenidos aquí enumerados se han tomado de los correspondientes productos estándar. Se complementan con información específica de SIPLUS extreme.

Datos técnicos

Referencia	6AG1136-6BA00-2CA0
Based on	6ES7136-6BA00-0CA0 SIPLUS ET 200SP F-DI 4/8X24VDC HF
Condiciones ambientales	
Temperatura ambiente en servicio	
• Montaje horizontal, mín.	-25 °C
• Montaje horizontal, máx.	60 °C
• Montaje vertical, mín.	-25 °C
• Montaje vertical, máx.	50 °C
Condiciones ambientales aumentadas	
• Referida a temperatura ambiente-presión atmosférica-altitud de instalación	Tmín ... Tmáx a 1080 hPa ... 795 hPa (-1000 m ... +2000 m)
Humedad relativa del aire	
- Con condensación, ensayado según IEC 60068-2-38, máx.	100 %; HR incl. condensación/ congelación (sin puesta en marcha si hay condensación)

Referencia	6AG1136-6BA00-2CA0
Based on	6ES7136-6BA00-0CA0 SIPLUS ET 200SP F-DI 4/8X24VDC HF
Resistencia	
- a sustancias biológicamente activas/conforme con EN 60721-3-3	Si
- a sustancias químicamente activas/conforme con EN 60721-3-3	Si; clase 3C4 (HR < 75 %) incl. niebla salina según EN 60068-2-52 (grado de severidad 3). ¡Las tapas de conectores suministradas deben permanecer en las interfaces no utilizadas durante el servicio!
- a sustancias mecánicamente activas/conforme con EN 60721-3-3	Si; clase 3S4 incl. arena, polvo. ¡Las cubiertas de conectores suministradas deben permanecer en las interfaces no utilizadas durante el servicio!

Datos de pedido	Referencia	Referencia
SIPLUS Módulos de entradas digitales F (rango de temperatura ampliado y presencia de atmósfera agresiva) F-DI 8x24VDC High Feature, BU tipo A0, código de color CC01	6AG1136-6BA00-2CA0	BU15-P16+A10+2D (rango de temperatura ampliado y presencia de atmósfera agresiva) BU tipo A0; BaseUnit (color claro) con 16 bornes de proceso (1...16) para el módulo y, adicionalmente, 10 bornes AUX puenteados internamente (1 A a 10 A); para iniciar un nuevo grupo de carga (máx. 10 A)
BaseUnit utilizables BU15-P16+A0+2D (rango de temperatura ampliado y presencia de atmósfera agresiva) BU tipo A0; BaseUnit (color claro) con 16 bornes de proceso para el módulo; para iniciar un nuevo grupo de carga (máx. 10 A)	6AG1193-6BP00-7DA0	BU15-P16+A10+2B (rango de temperatura ampliado y presencia de atmósfera agresiva) BU tipo A0; BaseUnit (color oscuro) con 16 bornes de proceso (1...16) para el módulo y, adicionalmente, 10 bornes AUX puenteados internamente (1 A a 10 A); para extender el grupo de carga
BU15-P16+A0+2B (rango de temperatura ampliado y presencia de atmósfera agresiva) BU tipo A0; BaseUnit (color oscuro) con 16 bornes de proceso para el módulo; para extender el grupo de carga	6AG1193-6BP00-7BA0	Accesorios Ver SIMATIC ET 200SP, módulos de entradas digitales F, pág. 9/115

Sistemas de E/S

Sistemas SIMATIC ET 200 para armario eléctrico
SIMATIC ET 200SP

Módulos de periferia de seguridad > SIPLUS Módulos de salidas digitales F

Sinopsis



Módulo de salidas digitales de seguridad:
F-DQ 4x24VDC High Feature, BU tipo A0, código de color CC01

Otras características:

- Módulo de salidas digitales de seguridad con 4 canales para el ET 200SP
- Para control, de seguridad por 2 canales (tipo P/M), de actuadores
- Posibilidad de controlar directamente actuadores con hasta 2A
- Certificado hasta SIL 3 (IEC 61508) y PL e (ISO 13849)

- Enchufable en BaseUnit (BU) tipo A0 con codificación automática
- Indicador LED de error, funcionamiento, tensión de alimentación y estado
- Rotulación frontal de los módulos, de gran claridad
 - Identificación del tipo de módulo y la clase de funcionamiento en texto normal
 - Código matriz bidimensional (referencia y número de serie)
 - Esquema de conexión
 - Codificación por colores del tipo de módulo DI: blanco
 - Versión de hardware y software
 - Código de colores CC para codificación por colores específica de módulo de los potenciales de los bornes de la BU
 - Referencia completa
- Accesorios de rotulación opcionales
 - Tiras rotulables
 - Etiqueta de identificación por referencia
- Opcionalmente, identificación por color de los bornes específica de módulo, según el código de color CC
- Conexión de pantalla opcional integrada en el sistema
- Los módulos soportan PROFIsafe, tanto en configuraciones PROFIBUS como PROFINET.
- Aplicable con todas las CPUs de seguridad de la gama SIMATIC S7.

Nota:

Los productos SIPLUS extreme se basan en productos SIMATIC estándar. Los contenidos aquí enumerados se han tomado de los correspondientes productos estándar. Se complementan con información específica de SIPLUS extreme.

Datos técnicos

Referencia	6AG1136-6DB00-2CA0
Based on	6ES7136-6DB00-0CA0 SIPLUS ET 200SP F-DQ 4X24VDC/2A PM HF
Condiciones ambientales	
Temperatura ambiente en servicio	
• Montaje horizontal, mín.	-25 °C
• Montaje horizontal, máx.	60 °C
• Montaje vertical, mín.	-25 °C
• Montaje vertical, máx.	50 °C
Condiciones ambientales aumentadas	
• Referida a temperatura ambiente-presión atmosférica-altitud de instalación	Tmín ... Tmáx a 1080 hPa ... 795 hPa (-1000 m ... +2000 m)
Humedad relativa del aire	
- Con condensación, ensayado según IEC 60068-2-38, máx.	100 %; HR incl. condensación/ congelación (sin puesta en marcha si hay condensación)

Referencia	6AG1136-6DB00-2CA0
Based on	6ES7136-6DB00-0CA0 SIPLUS ET 200SP F-DQ 4X24VDC/2A PM HF
Resistencia	
- a sustancias biológicamente activas/conforme con EN 60721-3-3	Sí
- a sustancias químicamente activas/conforme con EN 60721-3-3	Sí; clase 3C4 (HR < 75 %) incl. niebla salina según EN 60068-2-52 (grado de severidad 3). ¡Las tapas de conectores suministradas deben permanecer en las interfaces no utilizadas durante el servicio!
- a sustancias mecánicamente activas/conforme con EN 60721-3-3	Sí; clase 3S4 incl. arena, polvo. ¡Las cubiertas de conectores suministradas deben permanecer en las interfaces no utilizadas durante el servicio!

Datos de pedido	Referencia		Referencia
SIPLUS Módulos de salidas digitales F (rango de temperatura ampliado y presencia de atmósfera agresiva) F-DQ 4x24VDC High Feature, BU tipo A0, código de color CC01	6AG1136-6DB00-2CA0		
BaseUnit utilizables			
BU15-P16+A0+2D (rango de temperatura ampliado y presencia de atmósfera agresiva) BU tipo A0; BaseUnit (color claro) con 16 bornes de proceso para el módulo; para iniciar un nuevo grupo de carga (máx. 10 A)	6AG1193-6BP00-7DA0		
BU15-P16+A0+2B (rango de temperatura ampliado y presencia de atmósfera agresiva) BU tipo A0; BaseUnit (color oscuro) con 16 bornes de proceso para el módulo; para extender el grupo de carga	6AG1193-6BP00-7BA0		
BU15-P16+A10+2D (rango de temperatura ampliado y presencia de atmósfera agresiva) BU tipo A0; BaseUnit (color claro) con 16 bornes de proceso (1...16) para el módulo y, adicionalmente, 10 bornes AUX puenteados internamente (1 A a 10 A); para iniciar un nuevo grupo de carga (máx. 10 A)	6AG1193-6BP20-7DA0		
		BU15-P16+A10+2B (rango de temperatura ampliado y presencia de atmósfera agresiva) BU tipo A0; BaseUnit (color oscuro) con 16 bornes de proceso (1...16) para el módulo y, adicionalmente, 10 bornes AUX puenteados internamente (1 A a 10 A); para extender el grupo de carga	6AG1193-6BP20-7BA0
		BU20-P12+A4+0B (rango de temperatura ampliado y presencia de atmósfera agresiva) BU tipo B0; BaseUnit (color oscuro) con 12 bornes de proceso (1...12) para el módulo y, adicionalmente, 4 bornes AUX puenteados internamente (1 A a 4 A); para extender el grupo de carga; 1 unidad	6AG1193-6BP20-7BB0
		Accesorios	Ver SIMATIC ET 200SP, módulos de salidas digitales F, página 9/118

Sistemas de E/S

Sistemas SIMATIC ET 200 para armario eléctrico
SIMATIC ET 200SP

Módulos de periferia de seguridad > SIPLUS Módulos especiales de seguridad

Sinopsis



Módulo de potencia digital de seguridad:
F-PM-E PPM DC24V/8A para BU tipo C0,
código de color CC52

Otras características:

- Certificado hasta SIL 3 (IEC 61508) y PL e (ISO 13849)
- Desconexión de seguridad de módulos de salida dentro del módulo de potencial del F-PM-E
- 2 entradas digitales de seguridad para lectura de la información procedente de sensores (1/2 canales)
- 1 salida digital de seguridad integrada (tipo ppm, hasta 2A, hasta SIL 3/PL e)
- Salida digital de seguridad y alimentación para pp o pm parametrizables
- Evaluación integrada de las entradas de seguridad parametrizable, para el control de la salida digital de seguridad y el grupo de potencial
- Los módulos de salidas digitales estándar pueden desconectar cumpliendo hasta PL d (ISO 13849) y SIL 2 (IEC 61508) (hasta 8A).
- Enchufable en BaseUnit (BU) tipo C0 con codificación automática
- Indicador LED de error, funcionamiento, tensión de alimentación y estado
- Rotulación frontal de los módulos, de gran claridad
 - Identificación del tipo de módulo y la clase de funcionamiento en texto normal
 - Código matriz bidimensional (referencia y número de serie)
 - Esquema de conexión
 - Codificación por colores del tipo de módulo DI: blanco
 - Versión de hardware y software
 - Código de colores CC para codificación por colores específica de módulo de los potenciales de los bornes de la BU
 - Referencia completa
- Accesorios de rotulación opcionales
 - Tiras rotulables
 - Etiqueta de identificación por referencia
- Opcionalmente, identificación por color de los bornes específica de módulo, según el código de color CC
- Conexión de pantalla opcional integrada en el sistema
- Los módulos soportan PROFI-safe, tanto en configuraciones PROFIBUS como PROFINET.
- Aplicable con todas las CPUs de seguridad de la gama SIMATIC S7.

Nota:

Los productos SIPLUS extreme se basan en productos SIMATIC estándar. Los contenidos aquí enumerados se han tomado de los correspondientes productos estándar. Se complementan con información específica de SIPLUS extreme.

Datos técnicos		Datos de pedido	Referencia
Referencia	6AG1136-6PA00-2BC0	SIPLUS Módulo de potencia digital de seguridad F-PM-E 24VDC/8A PPM Standard	6AG1136-6PA00-2BC0
Based on	6ES7136-6PA00-0BC0 SIPLUS ET 200SP F-PM-E 24VDC/8A PPM		
Condiciones ambientales		(rango de temperatura ampliado y presencia de atmósfera agresiva)	
Temperatura ambiente en servicio		BU tipo C0, código de color CC52. 2 entradas, 1 salida, SIL 3/cat. 4/PLe	
• Montaje horizontal, mín.	-25 °C	BaseUnit tipo C0	
• Montaje horizontal, máx.	60 °C	BU20-P6+A2+4D	6AG1193-6BP20-7DC0
• Montaje vertical, mín.	-25 °C	(rango de temperatura ampliado y presencia de atmósfera agresiva)	
• Montaje vertical, máx.	50 °C	BU tipo C0; BaseUnit (color claro) con 6 bornes de inserción directa (1...6) para el módulo y, adicionalmente, 2 bornes AUX; nuevo grupo de carga	
Condiciones ambientales aumentadas		Accesorios	Ver SIMATIC ET 200SP, módulos especiales de seguridad, página 9/123
• Referida a temperatura ambiente- presión atmosférica-altitud de instalación	Tmín ... Tmáx a 1080 hPa ... 795 hPa (-1000 m ... +2000 m)		
Humedad relativa del aire			
- Con condensación, ensayado según IEC 60068-2-38, máx.	100 %; HR incl. condensación/ congelación (sin puesta en marcha si hay condensación)		
Resistencia			
- a sustancias biológicamente activas/conforme con EN 60721-3-3	Sí		
- a sustancias químicamente activas/conforme con EN 60721-3-3	Sí; clase 3C4 (HR < 75 %) incl. niebla salina según EN 60068-2-52 (grado de severidad 3). ¡Las tapas de conectores suministradas deben permanecer en las interfaces no utili- zadas durante el servicio!		
- a sustancias mecánicamente activas/conforme con EN 60721-3-3	Sí; clase 3S4 incl. arena, polvo. ¡Las cubiertas de conectores suministradas deben permanecer en las interfaces no utilizadas durante el servicio!		

Sistemas de E/S

Sistemas SIMATIC ET 200 para armario eléctrico
SIMATIC ET 200SP

Mód. de periferia de seguridad > Mód. de comunicación de seguridad > F-CM AS-i Safety ST p. SIMATIC ET 200SP

Sinopsis



F-CM AS-i Safety ST para SIMATIC ET 200SP

El módulo de comunicación de seguridad F-CM AS-i Safety ST permite transformar una red AS-Interface en una red AS-i de seguridad sin necesidad de cableado adicional.

Propiedades más destacadas:

- Módulo de comunicación de seguridad para ET 200SP
 - 31 canales de entrada seguros en la memoria imagen del proceso
 - 16 canales de salida seguros en la memoria imagen del proceso
 - Homologado hasta SIL 3 (IEC 61508/EN 62061), PL e (EN ISO 13849-1)
 - Parametrización conforme con otros módulos de periferia F de ET 200SP
- El módulo de comunicación soporta PROFIsafe en configuraciones PROFINET y PROFIBUS. Utilizable con CPU de seguridad SIMATIC S7-300F/S7-416F y S7-1500F así como con las versiones failsafe de la estación ET 200SP con ET 200SP F-CPU 1510SP F/1512SP F (a partir del firmware V1.8) o 1515SP PC F.
- Para leer las señales de hasta 31 esclavos de entrada AS-i seguros
 - Dos entradas para sensor/señales por cada esclavo de entrada AS-i seguro
 - Evaluación configurable de las señales de sensor: bicanal o 2 monocanal
 - Circuito de evaluación de discrepancia integrado para señales bicanal
 - Operación lógica Y integrada para 2 señales monocanal
 - Retardo de entrada parametrizable
 - Prueba de arranque ajustable
 - Vigilancia de la secuencia activable
- Para controlar hasta 16 grupos de conmutación de salida AS-i de seguridad
 - Estos grupos de conmutación de salida son controlados independientemente unos de otros.
 - Un módulo de conmutación de salida puede dirigir uno o más actuadores (p. ej. para la maniobra simultánea de accionamientos).
 - A través de un módulo de salida AS-i seguro (p. ej. módulo SlimLine S45F, ref. 3RK1405-1SE15-0AA2, [ver catálogo IC 10, cap. 2 "Comunicación industrial" → "ASIsafe" → "Módulos AS-Interface seguros"](#)) se conecta un actuador (p. ej. un contactor).
 - Acuse de fallos sencillo a través de la memoria imagen del proceso
- Fácil sustitución de módulos gracias a la carga automática de los parámetros de seguridad desde el elemento codificador
- Numerosas posibilidades de diagnóstico
- Enchufable en BaseUnits (BU) tipo C1 o C0

- Avisos de alarma automáticos de fácil comprensión (a partir del firmware V1.0.1)
- Alimentación con la tensión de AS-Interface
- Ocho LED para indicar diagnóstico, estado operativo, error y tensión de alimentación presente
- Rotulación frontal de los módulos, de gran claridad
 - Identificación del tipo de módulo y la clase de funcionamiento en texto normal
 - Código matriz bidimensional (referencia y número de serie)
 - Esquema de conexiones
 - Codificación por colores del tipo de módulo CM: gris claro
 - Versión de hardware y software
 - Referencia completa
- Accesorios de rotulación opcionales
 - Tiras rotulables
 - Plaquita de identificación por referencia

Diseño

El módulo de seguridad F-CM AS-i Safety ST posee una caja de módulo ET 200SP de 20 mm de ancho.

Para el funcionamiento se requiere tanto un maestro AS-i conforme a la especificación AS-i V3.0 como esclavos de entrada AS-i seguros y/o módulos de salida AS-i seguros. Como maestro AS-i se recomienda el módulo de comunicación CM AS-i Master ST (ref.: 3RK7137-6SA00-0BC1) para ET 200SP; [ver a partir de la página 9/89](#).

La sencilla combinación de los módulos CM AS-i Master ST y F-CM AS-i Safety ST en una estación ET 200SP da como resultado una transición de red potente y segura entre PROFINET (o PROFIBUS) y AS-Interface que se puede ampliar con otros módulos.



Combinación de módulo de interfaz ET 200SP, CM AS-i Master ST y F-CM AS-i Safety ST

Con los módulos de periferia digitales y analógicos de ET 200SP se pueden implementar entradas y salidas locales adicionales de modo que la transición de red AS-i modular cumpla con exactitud los requisitos del cliente. Eligiendo módulos de periferia estándar y de seguridad se pueden configurar variantes para cualquier aplicación.

Además de un maestro AS-i sencillo también se pueden configurar maestros dobles, triples o múltiples con o sin funciones de seguridad (failsafe).

Sinopsis (continuación)BaseUnits utilizables

En la combinación de los módulos CM AS-i Master ST y F-CM AS-i Safety ST, el módulo CM se enchufa en una BaseUnit tipo C0 de color claro y, directamente a la derecha, el módulo F-CM en una BaseUnit tipo C1 de color oscuro. El cable AS-i se conecta únicamente a la BaseUnit de color claro del módulo CM.

Consigna de seguridad

Para proteger las instalaciones, los sistemas, las máquinas y las redes de amenazas cibernéticas, es necesario implementar (y mantener continuamente) un concepto de seguridad industrial integral que sea conforme a la tecnología más avanzada. Los productos y las soluciones de Siemens constituyen únicamente una parte de este concepto.

Para más información sobre el tema Industrial Security, ver <http://www.siemens.com/industrialsecurity>.

Configuración

Para configurar el módulo F-CM AS-i Safety ST se necesita este software:

- STEP 7 (classic), V5.5 SP3 HF4 con HSP 2093¹⁾ o superior y Distributed Safety V5.4 SP5 o F-Configuration Pack SP11

o bien

- STEP 7 (TIA Portal) V13 o sup. con HSP 0070²⁾ y Safety Advanced V13.

Para la conexión a S7-1500F se requiere STEP 7 V13 SP1. En caso de realizar la configuración con STEP 7 V13 SP1, es obligatorio disponer de la versión de HSP 0070 V2.0 (o superior). Para configurar el módulo F-CM AS-i Safety ST en una estación ET 200SP con CPU tipo F de ET 200SP como 1510SP F/1512SP F (firmware V1.8 o sup.) o 1515SP PC F, se requiere STEP 7 Safety V13 SP1 Update 4 y la nueva versión de HSP 0070 V3.0 (o superior).

La configuración y programación se realiza por completo en STEP 7. Es decir, no se necesita ningún software de configuración adicional para la puesta en marcha.

Los datos se guardan, junto con todos los demás datos de configuración de SIMATIC, en el proyecto de S7.

Los canales de entrada y de salida se asignan automáticamente a la memoria imagen del proceso, por lo que no es necesario vincularlos manualmente mediante bloques de configuración.

En caso de sustituir el módulo F-CM AS-i Safety ST, todos los parámetros necesarios son transferidos automáticamente al nuevo módulo.

El módulo F-CM AS-i Safety ST ocupa 16 bytes de entrada y 8 bytes de salida en los datos de E/S de la estación ET 200SP.

Para el diagnóstico sobre la marcha se ofrecen bloques al afecto con visualización sinóptica en el panel SIMATIC HMI o en un navegador web; dichos bloques de diagnóstico se pueden descargar gratis de <https://support.industry.siemens.com/cs/ww/es/view/109479103>.

¹⁾ Para el HSP 2093 ver <https://support.industry.siemens.com/cs/ww/es/view/23183356>.

²⁾ Para el HSP 0070 ver <https://support.industry.siemens.com/cs/ww/es/view/72341852>.

Datos de pedido**Referencia****Módulo de comunicación F-CM AS-i Safety ST**

- Módulo de seguridad para SIMATIC ET 200SP, enchufable en BaseUnit tipo C1 (alternativamente, tipo C0)
- Para poder funcionar se requiere un maestro AS-i; p. ej. CM AS-i Master ST
- Aplicable hasta SIL 3 (IEC 62061/IEC 61508), PL e (EN ISO 13849-1)
- Elemento codificador tipo H (incl. en el suministro)
- Dimensiones (An x Al x P/mm): 20 x 73 x 58

3RK7136-6SC00-0BC1**Accesorios****BaseUnit BU20-P6+A2+4B**

- BaseUnit (color oscuro) tipo C1
- Apta para el módulo de seguridad F-CM AS-i Safety ST
- Continuación de una red AS-i, conexión con la tensión AS-i del módulo izquierdo

6ES7193-6BP20-0BC1**Elemento codificador tipo H (repuesto)**

- Para los módulos ET 200SP, F-CM AS-i Safety ST y CM 4xIO-Link
- Paquete de 5 unidades

6ES7193-6EH00-1AA0**Más accesorios**

ver Módulo de comunicación CM AS-i Master ST

Más información

Manual de producto "F-CM AS-i Safety ST para SIMATIC ET 200SP", ver <https://support.industry.siemens.com/cs/ww/es/view/90265988>

Combinaciones aprobadas de módulos AS-i Module para ET 200SP, ver <https://support.industry.siemens.com/cs/ww/es/view/103624653>.

Sistemas de E/S

Sistemas SIMATIC ET 200 para armario eléctrico
SIMATIC ET 200SP

Módulos de periferia de seguridad > Arrancadores de motor ET 200SP

Sinopsis

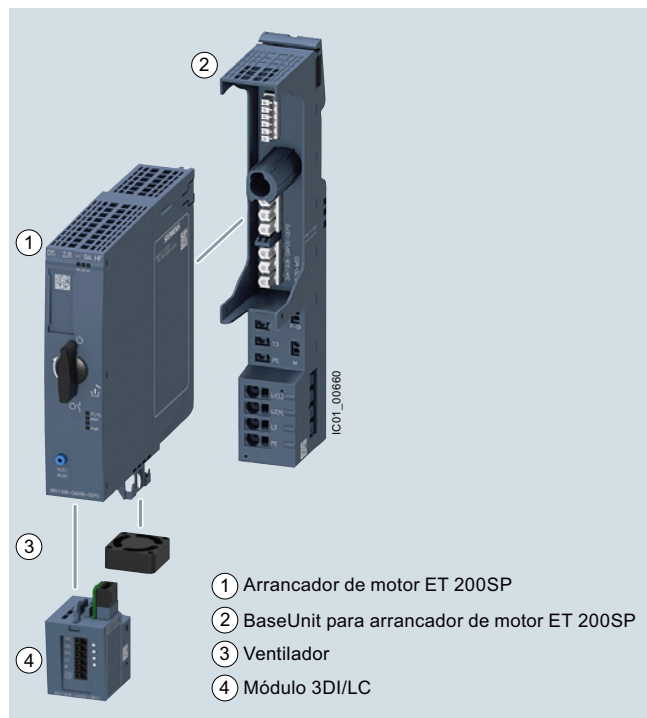

Arrancador de motor, BaseUnit y Control Module 3DI/LC

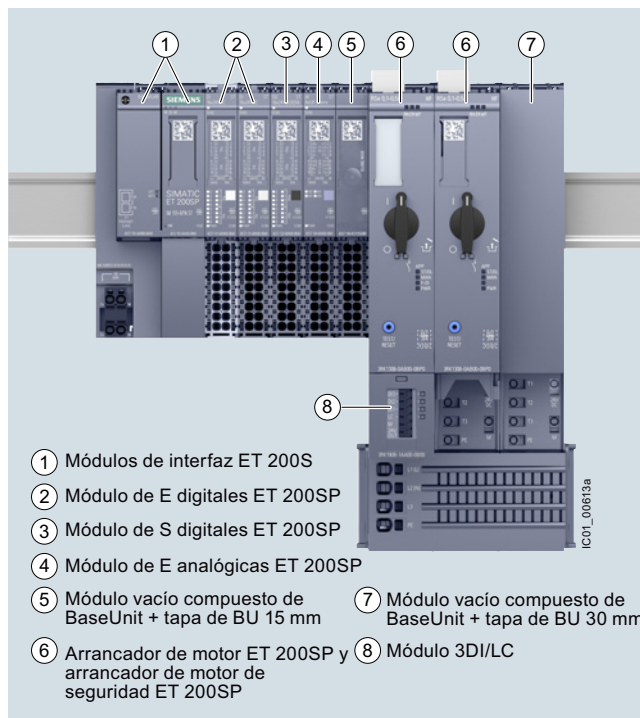

Arrancador de motor 3RK 1308 en el sistema de periferia descentralizada ET 200SP

Más información

Para el sitio web, ver <http://www.siemens.com/ET200SP-motorstarter>

Sistema de periferia descentralizada ET 200SP: ver [Industry Mall, www.siemens.com/product?ET200SP](http://www.siemens.com/product?ET200SP)

Arrancadores de motor ET 200SP

El ET 200SP es un sistema de periferia modular y escalable con protección IP20 que ofrece una gran flexibilidad.

Los arrancadores de motor ET 200SP son, en su calidad de módulos de periferia, para integral de dicho sistema. Son aparatos de maniobra y aparatos de protección aptos para cargas mono y trifásicas; pueden operar como arrancador directo o inversor.

Funcionalidad básica

Todas las variantes de los arrancadores de motor ET 200SP tienen las siguientes funciones:

- Arrancador de motor completamente cableado para maniobrar y proteger cualquier consumidor de corriente trifásica hasta 5,5 kW con 48 V a 500 V AC
- Posibilidad de desconectar mediante arrancador de motor de seguridad hasta SIL 3 y PL e cat. 4
- Bus de energía de 32 A autoinstalante, es decir, basta con aplicar en un solo punto la tensión de alimentación de carga para un grupo de arrancadores de motor
- Todas las tensiones de alimentación solo están aplicadas en un punto, es decir, de distribuyen automáticamente al siguiente módulo al colocarlo
- Enchufe y desenchufe posible bajo tensión

- Las entradas digitales son usable opcionalmente a través de un módulo 3DI/LC
- Mando del arrancador de motor desde el controlador y visualización del estado de diagnóstico vía la memoria imagen de proceso cíclica
- Diagnósticos para la vigilancia activa de las funciones de maniobra y protección
- Los estados de señal en la memoria imagen de proceso del arrancador de motor ofrecen información sobre los dispositivos de protección (cortocircuito o sobrecarga), el estado de conmutación del arrancador, así como fallos del sistema.

Instalación de arrancadores de motor con inmunidad a las perturbaciones

Para operar la estación ET 200SP con inmunidad a las perturbaciones conforme a la norma IEC 60947-4-2 es necesario utilizar un módulo vacío antes del primer arrancador de motor. El módulo vacío consta de la BaseUnit 6ES7193-6BP00-0BA0 o 6ES7193-6BP00-0DA0 y la tapa de BU de 15 mm 6ES7133-6CV15-1AM0.

Con la tapa de BU de 15 mm se evita que los contactos de los conectores de la BaseUnit puedan ensuciarse.

Ambos componentes están disponibles como accesorios, ver también [página 9/141](#).

Esquema de referencias

Variantes de producto		Referencia	
Arranadores de motor		3RK1308 - 0 <input type="checkbox"/> <input type="checkbox"/> 0 0 - 0 C P 0	
Función del producto	Arranador directo	A	para motores normalizados 0,12 ... 5,5 kW ¹⁾
	Arranador inversor	B	para motores normalizados 0,12 ... 5,5 kW ¹⁾
	Arranador directo de seguridad	C	para motores normalizados 0,12 ... 5,5 kW ¹⁾
	Arranador inversor de seguridad	D	para motores normalizados 0,12 ... 5,5 kW ¹⁾
Rango de corriente	0,3 ... 1 A	B	
	0,9 ... 3 A	C	
	2,8 ... 9 A	D	
	4 ... 12 A	E	
Ejemplo		3RK1308 - 0 A D 0 0 - 0 C P 0	

1) Para motores normalizados: Motores asíncronos trifásicos, 1 o 3 fases, motores asíncronos monofásicos, con 400 V y 500 V AC; para elegir la variante adecuada se deben considerar los datos de arranque y los datos asignados concretos del motor.

Nota:

El esquema referencias resume las variantes de producto para explicar la lógica de formación de las referencias.

Para realizar un pedido utilice las referencias que figuran en los Datos para selección y pedidos.

BaseUnits para arranadores de motor

Las BaseUnits son componentes meramente mecánicos para alojar los módulos de periferia de ET 200SP. Gracias a las barras de potencial autoinstalantes que vienen integradas en las BaseUnits, el cableado queda reducido a un único punto de alimentación (tanto de tensión auxiliar como de carga).

Todas las BaseUnits que siguen a la derecha son alimentadas automáticamente cuando se enchufan BaseUnits con distribu-

ción de alimentación. La robusta construcción y el sistema de unión mecánico permiten aplicar los módulos en rudos entornos industriales.

Existen BaseUnits con diferentes sistemas de alimentación para arranadores de motor.

Esquema de referencias

Variantes de producto		Referencia	
BaseUnit		3RK1908 - 0 A P 0 0 - 0 <input type="checkbox"/> P 0	
Alimentación en BU	24 V y 500 V DC	A	
	24 V DC	B	
	500 V AC	C	
	sin alimentación	D	
	500 V AC	E	con entrada de seguridad para arranador de motor de seguridad
	sin alimentación	F	con entrada de seguridad para arranador de motor de seguridad
Ejemplo		3RK1908 - 0 A P 0 0 - 0 A P 0	

Nota:

El esquema referencias resume las variantes de producto para explicar la lógica de formación de las referencias.

Para realizar un pedido utilice las referencias que figuran en los Datos para selección y pedidos.

Control Modul 3DI/LC

Se trata de un módulo de entradas digitales con tres entradas para funciones locales de arranador como p. ej. "Mando Manual local" o para implementar entradas rápidas o desconexión por finales de carrera".

Para una lista de todas las funciones que ofrece el módulo 3DI/LC, ver [manual de producto "ET 200SP Arranador de motor"](#), capítulo "Sinopsis de funciones" <https://support.industry.siemens.com/cs/ww/es/view/109479973>

Este módulo se enchufa en el frente del arranador y éste lo alimenta con la tensión de empleo de 24 V DC.

Sistemas de E/S

Sistemas SIMATIC ET 200 para armario eléctrico
SIMATIC ET 200SP

Módulos de periferia de seguridad > Arranadores de motor ET 200SP

Beneficios

Ventajas del producto

Los arranadores de motor electrónicos ET 200SP ofrecen una serie de ventajas:

- Plenamente integrados en el sistema de periferia ET 200SP (incl. TIA Selection Tool y TIA Portal)
- Gran flexibilidad para soluciones de seguridad vía SIMATIC F-CPU o módulos (relés) de seguridad 3SK hasta SIL 3 y PL e Cat.4.
- Simple transferencia de valores medidos de intensidad Integrada
- Extensa parametrización desde el TIA Portal
- Mayor disponibilidad de la instalación gracias a la rápida sustitución de aparatos (montaje sencillo y conexiones por enchufe)
- Vida útil más elevada y menores pérdidas gracias a tecnología híbrida de conmutación
- Menores necesidades de espacio en el armario eléctrico (de 20 al 80%) debido a una mayor densidad funcional (arranadores directos e inversores con el mismo ancho)
- Extenso diagnóstico e informaciones para el mantenimiento preventivo
- Entradas parametrizables a través del módulo de control 3DI/LC
- Menos trabajo de cableado y comprobación debido a la integración de varias funciones en un aparato
- Reducción de los trabajos de configuración y gestión de inventario gracias al amplio rango de regulación del disparador electrónico de sobrecarga (hasta 1:3)
- Menor disipación propia, debida a tecnología superior de conmutación, que los sistemas de accionamiento de velocidad variable, y con ello refrigeración más simple (y construcción más compacta)

Los arranadores ET 200SP son plenamente compatibles con motores de muy alta eficiencia (IE3/IE4).

Para más información sobre IE3/IE4 ready [ver catálogo IC 10, Introducción](#) o www.siemens.com/ie3ready

Normas y homologaciones

- IEC/EN 60947-4-2
- UL 60947-4-2
- CSA
- ATEX
- IEC 61508-1: SIL 3
- ISO 13849: PL e
- Homologación CCC para China
- Homologación marina DNV GL

Campo de aplicación

Los arranadores de motor ET 200SP son aptos para las aplicaciones siguientes:

- Maniobra y monitorización de
 - motores trifásicos con protección de sobrecarga y cortocircuito (p. ej. motores asíncronos de 400 V para accionamientos secundarios en transporte y mantenimiento)
 - motores monofásicos con protección de sobrecarga y cortocircuito (p. ej. motores de 250 V para bombas)
 - cargas resistivas con corriente controlada así como diagnóstico usando la función de mantenimiento (p. ej. para calefactores)
- Monitorización de instalaciones y gestión de energía en transporte y manutención:
 - La detección de desequilibrio de fases o de intensidad cero al medir la corriente permite monitorizar la integridad de correas de transmisión o la presencia de eje bloqueados.
- Maniobra de desvíos y control de mesas elevadoras en transporte y manutención:
 - La maniobra de desvíos puede implementarse sin necesidad de programas usando la función de parada rápida; el control de mesas elevadoras, usando la función "Desconexión instantánea por final de carrera".
- Desconexión eléctrica segura del accionamiento de la red principal:
 - Las funciones de desconexión según IEC 60947-1 ofrecen protección contra conexiones accidentales durante trabajos de mantenimiento.

Datos técnicos

Más información

Industry Mall [ver www.siemens.com/product?3RK1308](http://www.siemens.com/product?3RK1308)

Manual del producto [ver https://support.industry.siemens.com/cs/ww/es/view/109479973](https://support.industry.siemens.com/cs/ww/es/view/109479973)

FAQs [ver https://support.industry.siemens.com/cs/es/es/ps/16311/faq](https://support.industry.siemens.com/cs/es/es/ps/16311/faq)

Arranadores de motor ET 200SP

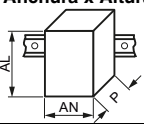
Referencia		3RK1308-0AB00-0CP0	3RK1308-0AC00-0CP0	3RK1308-0AD00-0CP0	3RK1308-0AE00-0CP0
		3RK1308-0BB00-0CP0	3RK1308-0BC00-0CP0	3RK1308-0BD00-0CP0	3RK1308-0BE00-0CP0
Designación del producto		Arranador de motor			
Datos técnicos generales					
Anchura x Altura x Profundidad	mm	30 × 142 × 150			
					
Tipo de contacto		Híbrido			
Tipo de protección de motor		electrónico			
Altitud de instalación con altura sobre el nivel del mar máx.	m	4 000			
Posición de montaje		vertical, horizontal, tumbado (tener en cuenta el derating)			
Tipo de fijación		Conectable a BaseUnit			
Temperatura ambiente					
• durante el funcionamiento	°C	-25 ... +60			
• durante el transporte	°C	-40 ... +70			
• durante el almacenamiento	°C	-40 ... +70			

Módulos de periferia de seguridad > Arranadores de motor ET 200SP

Referencia		3RK1308-0AB00-0CP0	3RK1308-0AC00-0CP0	3RK1308-0AD00-0CP0	3RK1308-0AE00-0CP0
		3RK1308-0BB00-0CP0	3RK1308-0BC00-0CP0	3RK1308-0BD00-0CP0	3RK1308-0BE00-0CP0
Humedad relativa del aire durante el funcionamiento	%	10 ... 95			
Resistencia a vibraciones		15 mm hasta 6 Hz; 2 g hasta 500 Hz			
Resistencia a choques		6 g / 11 ms			
Grado de protección IP		IP20			
Tipo de coordinación		1			
Datos eléctricos					
Tensión de alimentación con DC valor asignado	V	24			
Betriebsleistung bei AC-53a bei 400 V Bemessungswert	kW	0,25	1,1	4	5,5
Frecuencia de empleo valor asignado	Hz	50 ... 60			
Poder de corte corriente de cortocircuito límite (I_{cu})					
• con 400 V valor asignado	kA	55			
• con 500 V valor asignado	kA	55			
Valor de respuesta ajustable para corriente del disparador de sobrecarga dependiente de la corriente	A	0,3 ... 1	0,9 ... 3	2,8 ... 9	4 ... 12
Intensidad máxima admisible en el arranque máx.	A	10	30	90	100
Tensión máxima admitida para separación segura entre circuito principal y auxiliar	V	500			
Tensión de aislamiento valor asignado	V	500			
Clase de disparo		CLASE 5 y 10 ajustable			

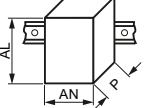
Referencia		3RK1308-0CB00-0CP0	3RK1308-0CC00-0CP0	3RK1308-0CD00-0CP0	3RK1308-0CE00-0CP0
		3RK1308-0DB00-0CP0	3RK1308-0DC00-0CP0	3RK1308-0DD00-0CP0	3RK1308-0DE00-0CP0
Designación del producto		Arranador de motor de seguridad			
Datos técnicos generales					
Anchura x Altura x Profundidad	mm	30 x 142 x 150			
					
Tipo de producto		arranador directo			
Tipo de contacto		Híbrido			
Tipo de protección de motor		electrónico			
Altitud de instalación con altura sobre el nivel del mar máx.	m	2 000			
Posición de montaje		vertical, horizontal, tumbado (tener en cuenta el derating)			
Tipo de fijación		Conectable a BaseUnit			
Temperatura ambiente					
• durante el funcionamiento	°C	-25 ... +60			
• durante el transporte	°C	-40 ... +70			
• durante el almacenamiento	°C	-40 ... +70			
Humedad relativa del aire durante el funcionamiento		10 ... 95			
Resistencia a vibraciones		15 mm hasta 6 Hz; 2 g hasta 500 Hz			
Resistencia a choques		6 g / 11 ms			
Grado de protección IP		IP20			
Tipo de coordinación		1			
Datos eléctricos					
Tensión de alimentación con DC valor asignado	V	24			
Frecuencia de empleo valor asignado		50 ... 60			
Poder de corte corriente de cortocircuito límite (I_{cu})					
• con 400 V valor asignado	kA	55			
• con 500 V valor asignado	kA	55			
Valor de respuesta ajustable para corriente del disparador de sobrecarga dependiente de la corriente					
	A	0,3 ... 1	0,9 ... 3	2,8 ... 9	4 ... 12
Intensidad máxima admisible en el arranque máx.	A	10	30	90	100
Tensión máxima admitida para separación segura entre circuito principal y auxiliar	V	500			
Tensión de aislamiento valor asignado	V	500			
Clase de disparo		CLASE 5 y 10 ajustable			

Sistemas de E/S

Sistemas SIMATIC ET 200 para armario eléctrico
SIMATIC ET 200SP



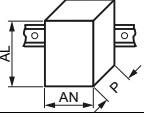

Módulos de periferia de seguridad > Arrancadores de motor ET 200SP**BaseUnits para arrancadores de motor**

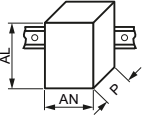
Referencia	3RK1908-0AP00-0AP0	3RK1908-0AP00-0BP0	3RK1908-0AP00-0CP0	3RK1908-0AP00-0DP0	3RK1908-0AP00-0EP0	3RK1908-0AP00-0FP0
Designación del producto	BaseUnit					
Datos técnicos generales						
Anchura x Altura x Profundidad	mm	30 x 215 x 75				
						
Temperatura ambiente						
• durante el funcionamiento	°C	-25 ... +60				
• durante el almacenamiento	°C	-40 ... +70				
• durante el transporte	°C	-40 ... +70				
Grado de protección IP	IP20					
Protección de contacto directo contra descarga eléctrica	a prueba de contacto involuntario con los dedos					
Conexiones/Bornes						
Tipo de secciones de conductor conectables						
• en las entradas para alimentación de tensión						
- monofilar	1x 0,5 ... 2,5 mm ²	--				--
- alma flexible con preparación de los extremos de cable	1x 0,5 ... 2,5 mm ²	--				--
- alma flexible sin preparación de extremos de cable	1x 0,5 ... 2,5 mm ²	--				--
- con cables AWG monofilar	1x 20 ... 12	--				--
• para acometida						
- monofilar	1x 1 ... 6 mm ²	--	1x 1 ... 6 mm ²	--	1x 1 ... 6 mm ²	--
- alma flexible con preparación de los extremos de cable	1x 1 ... 6 mm ²	--	1x 1 ... 6 mm ²	--	1x 1 ... 6 mm ²	--
- alma flexible sin preparación de extremos de cable	1x 1 ... 6 mm ²	--	1x 1 ... 6 mm ²	--	1x 1 ... 6 mm ²	--
- con cables AWG	1x 18 ... 10	--	1x 18 ... 10	--	1x 18 ... 10	--
• para salida del lado de carga						
- monofilar	1x 0,5 ... 2,5 mm ²					
- alma flexible con preparación de los extremos de cable	1x 0,5 ... 2,5 mm ²					
- alma flexible sin preparación de extremos de cable	1x 0,5 ... 2,5 mm ²					
- con cables AWG	1x 20 ... 12					
Tipo de conexión eléctrica para circuito auxiliar y circuito de mando	Conexión push-in (bornes de resorte)					
Diversos						
Forma de la punta del destornillador	Ranura					
Tamaño de la punta del destornillador	Destornillador normalizado 0,6 mm x 3,5 mm					

Control Module 3DI/LC

Referencia	3RK1908-1AA00-0BP0	
Designación del producto	Control Module 3DI/LC	
Datos técnicos generales		
Anchura x Altura x Profundidad	mm	30 x 54,5 x 42,3
		
Tipo de producto	Accesorios	
Número de entradas digitales	4	
Altitud de instalación con altura sobre el nivel del mar máx.	2 000	
Posición de montaje	vertical, horizontal, yacente	
Tipo de fijación	enchufable a arrancador de motor	
Temperatura ambiente		
• durante el funcionamiento	°C	-25 ... +60
• durante el transporte	°C	-40 ... +70
• durante el almacenamiento	°C	-40 ... +70
Conexiones/Bornes		
Sección de conductor conectable para contactos auxiliares		
• monofilar o multifilar	mm ²	0,2 ... 1,5
• alma flexible con preparación de los extremos de cable	mm ²	0,25 ... 1,5
• alma flexible sin preparación de extremos de cable	mm ²	0,2 ... 1,5
Calibre AWG como sección de conductor conectable codificada para contactos auxiliares	24 ... 16	
Tipo de conexión eléctrica para circuito auxiliar y circuito de mando	Conexión push-in (bornes de resorte)	
Datos eléctricos		
Tipo de corriente de la alimentación de tensión de mando	DC	
Tensión de alimentación del circuito de mando con DC valor asignado	V	20,4 ... 28,8
Diversos		
Forma de la punta del destornillador	Ranura	
Tamaño de la punta del destornillador	Destornillador normalizado 0,6 mm x 3,5 mm	

Sistemas de E/SSistemas SIMATIC ET 200 para armario eléctrico
SIMATIC ET 200SPMódulos de periferia de seguridad > Arranadores de motor ET 200SP **IE3/IE4 ready****Datos para selección y pedidos**

	Valor de respuesta ajustable para corriente del disparador de sobrecarga dependiente de la corriente	Intensidad máxima admisible en el arranque máx.		Referencia
	A	A		
Arranadores de motor				
Arranador directo				
	0,3 ... 1	10		3RK1308-0AB00-0CP0
	0,9 ... 3	30		3RK1308-0AC00-0CP0
	2,8 ... 9	90		3RK1308-0AD00-0CP0
	4 ... 12	100	NEW	3RK1308-0AE00-0CP0
3RK1308-0AB00-0CP0				
Arranador inversor				
	0,3 ... 1	10		3RK1308-0BB00-0CP0
	0,9 ... 3	30		3RK1308-0BC00-0CP0
	2,8 ... 9	90		3RK1308-0BD00-0CP0
	4 ... 12	100	NEW	3RK1308-0BE00-0CP0
3RK1308-0BB00-0CP0				
Arranador directo de seguridad				
	0,3 ... 1	10	NEW	3RK1308-0CB00-0CP0
	0,9 ... 3	30	NEW	3RK1308-0CC00-0CP0
	2,8 ... 9	90	NEW	3RK1308-0CD00-0CP0
	4 ... 12	100	NEW	3RK1308-0CE00-0CP0
3RK1308-0CE00-0CP0				
Arranador inversor de seguridad				
	0,3 ... 1	10	NEW	3RK1308-0DB00-0CP0
	0,9 ... 3	30	NEW	3RK1308-0DC00-0CP0
	2,8 ... 9	90	NEW	3RK1308-0DD00-0CP0
	4 ... 12	100	NEW	3RK1308-0DE00-0CP0
3RK1308-0DE00-0CP0				

IE3/IE4 ready

Módulos de periferia de seguridad > Arranadores de motor ET 200SP

Versión del producto	Tensión de empleo en punto de alimentación AC	Tensión de empleo en punto de alimentación DC	Conexión push-in (bornes de resorte)	Referencia
	V	V		

BaseUnit¹⁾

3RK1908-0AP00-0AP0

para puntos de alimentación AC/DC	500	24		3RK1908-0AP00-0AP0
para punto de alimentación DC	--	24		3RK1908-0AP00-0BP0
para punto de alimentación AC	500	--		3RK1908-0AP00-0CP0
sin punto de alimentación	--	--		3RK1908-0AP00-0DP0
para punto de alimentación AC, con F-DI para arranadores de motor de seguridad	500	--	NEW	3RK1908-0AP00-0EP0
sin punto de alimentación AC, con F-DI para arranadores de motor de seguridad	--	--	NEW	3RK1908-0AP00-0FP0

¹⁾ La tensión se distribuye de las BaseUnits con punto de alimentación a las BaseUnits aguas abajo.

Tensión de alimentación del circuito de mando con DC valor asignado	Función del producto		Conexión push-in (bornes de resorte)	Referencia
V	mando local	entradas digitales parametrizables		

Control Modul 3DI/LC

3RK1908-1AA00-0BP0

20,4 ... 28,8	Si	Si		3RK1908-1AA00-0BP0
---------------	----	----	--	---------------------------

Designación del producto	Referencia
--------------------------	------------

Accesorios

3RK1908-1CA00-0BP0

Tapa de Base Unit	3RK1908-1CA00-0BP0
--------------------------	---------------------------



3RK1908-1DA00-2BP0

Cubierta para bus de alimentación	3RK1908-1DA00-2BP0
--	---------------------------



3RK1908-1EA00-1BP0

Fijación adicional	3RK1908-1EA00-1BP0
---------------------------	---------------------------



3RW4928-8VB00

Ventilador	3RW4928-8VB00
-------------------	----------------------

Sistemas de E/S

Sistemas SIMATIC ET 200 para armario eléctrico
SIMATIC ET 200SP

BaseUnit

Sinopsis



Con las BaseUnit (BU), el ET 200SP ofrece un sistema de conexión con cableado independiente robusto y de fácil mantenimiento:

- Cableado con una sola mano y sin herramientas gracias a bornes de inserción directa
- En los orificios de apertura de resorte de bornes caben destornilladores convencionales de hasta 3,5 mm de ancho de punta
- Excelente accesibilidad gracias a la disposición en columnas del punto de medición, el orificio de apertura de resorte y la entrada de conductor, con una reducción del 64% de la superficie necesaria
- Orificios de apertura de resorte codificados por colores, para evitar errores y facilitar la orientación en el panel de bornes

- Sustitución de módulos de periferia durante el funcionamiento sin afectar al cableado
- Funcionamiento posible con slots vacíos (huecos sin módulo de periferia)
- La codificación automática de los módulos de periferia impide que se destruya la electrónica de control en caso de error durante la sustitución
- Alta inmunidad a perturbaciones CEM
 - bus de fondo apantallado autoinstalable
 - circuito impreso multicapa con capan de apantallamiento para transmisión inmune de señales desde el borne hasta el módulo de periferia;
 - conexión de pantalla integrada en el sistema que se monta rápidamente y ahorra espacio
- Grupos de potencial autoinstalables sin cableado externo ni conectores de puentes
- Caja de bornes intercambiable
- Fijación lateral de las BU entre sí para una elevada capacidad de carga mecánica y compatibilidad electromagnética
- Opcionalmente, identificación por color de los bornes específica de módulo, según el código de color CC
- Marcado opcional de materiales mediante etiquetas insertables de identificación por referencia

Una estación ET 200SP se puede ampliar, por medio de una BaseUnit BU-Send que tenga un BusAdapter BA-Send enchufado en ella, hasta con 16 módulos de la gama de periféricos con grado de protección IP67 ET 200AL.

Datos técnicos

Referencia	6ES7193-6BP20-0DA0	6ES7193-6BP00-0DA0	6ES7193-6BP20-0BA0	6ES7193-6BP00-0BA0
	BASEUNIT TIPO A0, BU15-P16+A10+2D	BASEUNIT TIPO A0, BU15-P16+A0+2	BASEUNIT TIPO A0, BU15-P16+A10+2B	BASEUNIT TIPO A0, BU15-P16+A0+2B
Información general				
Designación del tipo de producto	ET 200SP, BaseUnit BU tipo A0, BU15-P16+A10+2D, UE = 1	Tipo de BU A0, BU15-P16+A0+2D, UE 1	ET 200SP, BaseUnit BU tipo A0, BU15-P16+A10+2B, UE = 1	Tipo de BU A0, BU15-P16+A0+2B, UE 1
Dimensiones				
Ancho	15 mm	15 mm	15 mm	15 mm
Alto	141 mm	117 mm	141 mm	117 mm
Profundidad	35 mm	35 mm	35 mm	35 mm
Pesos				
Peso, aprox.	50 g	40 g	50 g	40 g

Referencia	6ES7193-6BP20-0BB0	6ES7193-6BP20-0BB1	6ES7193-6BP20-0DC0	6ES7193-6BP00-0BD0	6ES7193-6BP20-0BF0
	BASEUNIT TIPO B0, BU20-P12+A4+0B	BASEUNIT TIPO B1, BU20-P12+A0+4B	UNIDAD BASE TIPO C0, BU20-P6+A2+4D	BASEUNIT TIPO D0, BU20-P12+A0+0B	BASEUNIT TIPO F0, BU20-P8+A4+0B
Información general					
Designación del tipo de producto	ET 200SP, BaseUnit tipo B0, UE 1	ET 200SP, BaseUnit BU tipo B1, BU20-P12+A0+4B, UE = 1	ET 200SP, BaseUnit tipo C0, BU20-P6+A2+4D, UE = 1	ET 200SP, BaseUnit BU tipo D0, UE 1	ET 200SP, BaseUnit BU tipo F0, BU20-P8+A4+0B, UE = 1
Dimensiones					
Ancho	20 mm	20 mm	20 mm	20 mm	20 mm
Alto	117 mm	117 mm	117 mm	117 mm	117 mm
Profundidad	35 mm	35 mm	35 mm	35 mm	35 mm
Pesos					
Peso, aprox.	48 g	48 g	47 g	47 g	48 g

Datos técnicos (continuación)

Referencia	6ES7193-6BP40-0DA1 BASEUNIT TIPO A1, BU15-P16+A0+12D/T	6ES7193-6BP00-0DA1 BASEUNIT TIPO A1, BU15-P16+A0+2D/T	6ES7193-6BP40-0BA1 BASEUNIT TIPO A1, BU15-P16+A0+12B/T	6ES7193-6BP00-0BA1 BASEUNIT TIPO A1, BU15-P16+A0+2B/T
Información general				
Designación del tipo de producto	ET 200SP, BaseUnit BU tipo A1, BU15-P16+A0+12D/T, UE = 1	ET 200SP, BaseUnit BU tipo A1, BU15-P16+A0+2D/T, UE = 1	ET 200SP, BaseUnit BU tipo A1, BU15-P16+A0+12B/T, UE = 1	BU tipo A1, BU15-P16+A0+2B/T, UE 1
Dimensiones				
Ancho	15 mm	15 mm	15 mm	15 mm
Alto	141 mm	117 mm	141 mm	117 mm
Profundidad	35 mm	35 mm	35 mm	35 mm
Pesos				
Peso, aprox.	50 g	40 g	50 g	40 g

Referencia	6ES7193-6BN00-0NE0 ET 200SP, BASEUNIT BU-SEND
Información general	
Designación del tipo de producto	BaseUnit BU-Send
Dimensiones	
Ancho	20 mm
Alto	117 mm
Profundidad	35 mm
Pesos	
Peso, aprox.	30 g

Datos de pedido

Datos de pedido	Referencia	Referencia
BaseUnits tipo A0 BU15-P16+A10+2D BU tipo A0; BaseUnit (color claro) con 16 bornes de proceso (1...16) para el módulo y, adicionalmente, 10 bornes AUX puenteados internamente (1 A a 10 A); para iniciar un nuevo grupo de carga (máx. 10 A) • 1 unidad • 10 unidades	6ES7193-6BP20-0DA0 6ES7193-6BP20-2DA0	BaseUnits tipo B0 BU20-P12+A4+0B BU tipo B0; BaseUnit (color oscuro) con 12 bornes de proceso (1...12) para el módulo y, adicionalmente, 4 bornes AUX puenteados internamente (1 A a 4 A); para extender el grupo de carga; 1 unidad • 1 unidad • 10 unidades
BU15-P16+A0+2D BU tipo A0; BaseUnit (color claro) con 16 bornes de proceso para el módulo; para iniciar un nuevo grupo de carga (máx. 10 A) • 1 unidad • 10 unidades	6ES7193-6BP00-0DA0 6ES7193-6BP00-2DA0	BaseUnits tipo B1 BU20-P12+A0+4B BU tipo B1; BaseUnit (color oscuro) con 12 bornes de proceso para el módulo; para extender el grupo de carga; 1 unidad
BU15-P16+A10+2B BU tipo A0; BaseUnit (color oscuro) con 16 bornes de proceso (1...16) para el módulo y, adicionalmente, 10 bornes AUX puenteados internamente (1 A a 10 A); para extender el grupo de carga • 1 unidad • 10 unidades	6ES7193-6BP20-0BA0 6ES7193-6BP20-2BA0	BaseUnits tipo C0 BU20-P6+A2+4D BU tipo C0; BaseUnit (color claro) con 6 bornes de inserción directa (1...6) para el módulo y, adicionalmente, 2 bornes AUX; nuevo grupo de carga
BU15-P16+A0+2B BU tipo A0; BaseUnit (color oscuro) con 16 bornes de proceso para el módulo; para extender el grupo de carga • 1 unidad • 10 unidades	6ES7193-6BP00-0BA0 6ES7193-6BP00-2BA0	BaseUnits tipo D0 BU20-P12+A0+0B BU tipo D0; BaseUnit (color oscuro) con 12 bornes de inserción directa, sin bornes AUX, puenteados hacia la izquierda

Sistemas de E/S

Sistemas SIMATIC ET 200 para armario eléctrico
SIMATIC ET 200SP

BaseUnit

Datos de pedido

Referencia

BaseUnits tipo A1

(con medición de temperatura)

BU15-P16+A0+12D/T

BU tipo A1; BaseUnit (color claro) con 16 bornes de proceso (1...16) para el módulo y, adicionalmente, sendos 2x5 bornes adicionales (1 B a 5 B y 1 C a 5 C); puenteados internamente; para iniciar un nuevo grupo de carga (máx. 10 A)

6ES7193-6BP40-0DA1

BU15-P16+A0+2D/T

BU tipo A1; BaseUnit (color claro) con 16 bornes de proceso para el módulo; para iniciar un nuevo grupo de carga (máx. 10 A)

6ES7193-6BP00-0DA1

BU15-P16+A0+12B/T

BU tipo A1; BaseUnit (color oscuro) con 16 bornes de proceso (1...16) para el módulo y, adicionalmente, sendos 2x5 bornes adicionales (1 B a 5 B y 1 C a 5 C); puenteados internamente; para extender el grupo de carga

6ES7193-6BP40-0BA1

BU15-P16+A0+2B/T

BU tipo A1; BaseUnit (color oscuro) con 16 bornes de proceso para el módulo; para extender el grupo de carga

6ES7193-6BP00-0BA1

BaseUnits tipo F0

BU20-P8+A4+0B

BU tipo F0; BaseUnit (color oscuro) con 8 bornes de proceso para el módulo y, adicionalmente, 4 bornes AUX puenteados internamente (1 A a 4A); para extender el grupo de carga

6ES7193-6BP20-0BF0

Ampliación de estación con el sistema de periferia ET 200AL en grado de protección IP67

BaseUnit BU-Send

6ES7193-6BN00-0NE0

ET 200SP BusAdapter BA-Send 1 x FC

6ES7193-6AS00-0AA0

Referencia

Accesorios

Etiqueta de identificación por referencia

10 esteras con 16 etiquetas cada una

6ES7193-6LF30-0AW0

Tapa de BU

para cubrir los slots no poblados (huecos); 5 unidades

- 15 mm de ancho
- 20 mm de ancho

6ES7133-6CV15-1AM0
6ES7133-6CV20-1AM0

Conexión de pantalla

5 contactos de pantalla y 5 bornes de pantalla

6ES7193-6SC00-1AM0

Etiquetas de identificación por color

- Código de color CC01, específico de módulo, para 16 bornes de inserción directa; para BaseUnit tipo A0 o A1; 10 unidades
- Código de color CC02, específico de módulo, para 16 bornes de inserción directa; para BaseUnit tipo A0 o A1; 10 unidades
- Código de color CC03, específico de módulo, para 16 bornes de inserción directa; para BaseUnit tipo A0 o A1; 10 unidades
- Código de color CC04, específico de módulo, para 16 bornes de inserción directa; para BaseUnit tipo A0 o A1; 10 unidades
- Código de color CC71, para 10 bornes AUX de 1 a 10 A, para BU tipo A0, amarillo-verde, con bornes de inserción directa; 10 unidades
- Código de color CC72, para 10 bornes AUX de 1 a 10 A, para BU tipo A0, rojo, con bornes de inserción directa; 10 unidades
- Código de color CC73, para 10 bornes AUX de 1 a 10 A, para BU tipo A0, azul, con bornes de inserción directa; 10 unidades
- Código de color CC74, para 2 x 5 bornes adicionales, 5 x rojo, 5 x azul, para BU tipo A1 con bornes de inserción directa; 10 unidades
- Código de color CC81, para 4 bornes AUX de 1 a 4 A, amarillo-verde, para BaseUnit tipo B0; 10 unidades
- Código de color CC82, para 4 bornes AUX de 1 a 4 A, rojo, para BaseUnit tipo B0; 10 unidades
- Código de color CC83, para 4 bornes AUX de 1 a 4 A, azul, para BaseUnit tipo B0; 10 unidades
- Código de color CC41, específico de módulo, para 12 bornes de inserción directa; para BaseUnit tipo B1; 10 unidades
- Código de color CC84, para 2 bornes AUX de 1 a 2 A, amarillo-verde, para BaseUnit tipo C0; 10 unidades
- Código de color CC85, para 2 bornes AUX de 1 a 2 A, rojo, para BaseUnit tipo C0; 10 unidades
- Código de color CC86, para 2 bornes AUX de 1 a 2 A, azul, para BaseUnit tipo C0; 10 unidades

6ES7193-6CP01-2MA0

6ES7193-6CP02-2MA0

6ES7193-6CP03-2MA0

6ES7193-6CP04-2MA0

6ES7193-6CP71-2AA0

6ES7193-6CP72-2AA0

6ES7193-6CP73-2AA0

6ES7193-6CP74-2AA0

6ES7193-6CP81-2AB0

6ES7193-6CP82-2AB0

6ES7193-6CP83-2AB0

6ES7193-6CP41-2MB0

6ES7193-6CP84-2AC0

6ES7193-6CP85-2AC0

6ES7193-6CP86-2AC0

Sinopsis



Con las BaseUnit (BU), el ET 200SP ofrece un sistema de conexión con cableado independiente robusto y de fácil mantenimiento:

- Cableado con una sola mano y sin herramientas gracias a bornes de inserción directa
- Excelente accesibilidad gracias a la disposición en columnas del punto de medición, el orificio de apertura de resorte y la entrada de conductor, con una reducción del 64% de la superficie necesaria
- Orificios de apertura de resorte codificados por colores, para evitar errores y facilitar la orientación en el panel de bornes
- Sustitución de módulos de periferia durante el funcionamiento sin afectar al cableado

- Funcionamiento posible con slots vacíos (sin módulo de periferia)
- La codificación automática de los módulos de periferia impide que se destruya la electrónica de control en caso de error durante la sustitución
- Alta inmunidad a perturbaciones (CEM) gracias a:
 - bus de fondo apantallado autoinstalable
 - circuito impreso multicapa con capan de apantallamiento para transmisión inmune de señales desde el borne hasta el módulo de periferia;
 - conexión de pantalla integrada en el sistema que se monta rápidamente y ahorra espacio.
- Grupos de potencial autoinstalables sin cableado externo ni conectores de puentes
- Caja de bornes intercambiable
- Encaje lateral de las BU entre sí para una elevada capacidad de carga mecánica
- Opcionalmente, identificación por color de los bornes específica de módulo, según el código de color CC
- En los orificios de apertura de resorte de bornes caben destornilladores convencionales de hasta 3,5 mm de ancho de punta

Nota:

Los productos SIPLUS extreme se basan en productos SIMATIC estándar. Los contenidos aquí enumerados se han tomado de los correspondientes productos estándar. Se complementan con información específica de SIPLUS extreme.

Datos técnicos

Referencia	6AG1193-6BP00-7BA0	6AG1193-6BP00-7DA0	6AG1193-6BP20-7BA0	6AG1193-6BP20-7DA0
Based on	6ES7193-6BP00-0BA0	6ES7193-6BP00-0DA0	6ES7193-6BP20-0BA0	6ES7193-6BP20-0DA0
	SIPLUS ET 200SP BU15-P16+A0+2B	SIPLUS ET 200SP BU15-P16+A0+2D	SIPLUS ET 200SP BU15-P16+A10+2B	SIPLUS ET 200SP BU15-P16+A10+2D
Condiciones ambientales aumentadas				
• Referida a temperatura ambiente-presión atmosférica-altitud de instalación	Tmín ... Tmáx a 1080 hPa ... 795 hPa (-1000 m ... +2000 m) // Tmín ... (Tmáx - 10 K) a 795 hPa ... 658 hPa (+2000 m ... +3500 m) // Tmín ... (Tmáx - 20 K) a 658 hPa ... 540 hPa (+3500 m ... +5000 m)	Tmín ... Tmáx a 1080 hPa ... 795 hPa (-1000 m ... +2000 m) // Tmín ... (Tmáx - 10 K) a 795 hPa ... 658 hPa (+2000 m ... +3500 m) // Tmín ... (Tmáx - 20 K) a 658 hPa ... 540 hPa (+3500 m ... +5000 m)	Tmín ... Tmáx a 1080 hPa ... 795 hPa (-1000 m ... +2000 m) // Tmín ... (Tmáx - 10 K) a 795 hPa ... 658 hPa (+2000 m ... +3500 m) // Tmín ... (Tmáx - 20 K) a 658 hPa ... 540 hPa (+3500 m ... +5000 m)	Tmín ... Tmáx a 1080 hPa ... 795 hPa (-1000 m ... +2000 m) // Tmín ... (Tmáx - 10 K) a 795 hPa ... 658 hPa (+2000 m ... +3500 m) // Tmín ... (Tmáx - 20 K) a 658 hPa ... 540 hPa (+3500 m ... +5000 m)
Humedad relativa del aire				
- Con condensación, ensayado según IEC 60068-2-38, máx.	100 %; HR incl. condensación/congelación (sin puesta en marcha si hay condensación)	100 %; HR incl. condensación/congelación (sin puesta en marcha si hay condensación)	100 %; HR incl. condensación/congelación (sin puesta en marcha si hay condensación)	100 %; HR incl. condensación/congelación (sin puesta en marcha si hay condensación)

Sistemas de E/S

Sistemas SIMATIC ET 200 para armario eléctrico
SIMATIC ET 200SP

SIPLUS BaseUnit

Datos técnicos (continuación)

Referencia	6AG1193-6BP00-7BA0	6AG1193-6BP00-7DA0	6AG1193-6BP20-7BA0	6AG1193-6BP20-7DA0
Based on	6ES7193-6BP00-0BA0 SIPLUS ET 200SP BU15-P16+A0+2B	6ES7193-6BP00-0DA0 SIPLUS ET 200SP BU15-P16+A0+2D	6ES7193-6BP20-0BA0 SIPLUS ET 200SP BU15-P16+A10+2B	6ES7193-6BP20-0DA0 SIPLUS ET 200SP BU15-P16+A10+2D
Resistencia				
- a sustancias biológicamente activas/conforme con EN 60721-3-3	Sí	Sí	Sí	Sí
- a sustancias químicamente activas/conforme con EN 60721-3-3	Sí; clase 3C4 (HR < 75 %) incl. niebla salina según EN 60068-2-52 (grado de severidad 3). ¡Las tapas de conectores suministradas deben permanecer en las interfaces no utilizadas durante el servicio!	Sí; clase 3C4 (HR < 75 %) incl. niebla salina según EN 60068-2-52 (grado de severidad 3). ¡Las tapas de conectores suministradas deben permanecer en las interfaces no utilizadas durante el servicio!	Sí; clase 3C4 (HR < 75 %) incl. niebla salina según EN 60068-2-52 (grado de severidad 3). ¡Las tapas de conectores suministradas deben permanecer en las interfaces no utilizadas durante el servicio!	Sí; clase 3C4 (HR < 75 %) incl. niebla salina según EN 60068-2-52 (grado de severidad 3). ¡Las tapas de conectores suministradas deben permanecer en las interfaces no utilizadas durante el servicio!
- a sustancias mecánicamente activas/conforme con EN 60721-3-3	Sí; clase 3S4 incl. arena, polvo. ¡Las cubiertas de conectores suministradas deben permanecer en las interfaces no utilizadas durante el servicio!	Sí; clase 3S4 incl. arena, polvo. ¡Las cubiertas de conectores suministradas deben permanecer en las interfaces no utilizadas durante el servicio!	Sí; clase 3S4 incl. arena, polvo. ¡Las cubiertas de conectores suministradas deben permanecer en las interfaces no utilizadas durante el servicio!	Sí; clase 3S4 incl. arena, polvo. ¡Las cubiertas de conectores suministradas deben permanecer en las interfaces no utilizadas durante el servicio!
Referencia	6AG1193-6BP00-7BA1	6AG1193-6BP00-7DA1	6AG1193-6BP40-7BA1	6AG1193-6BP40-7DA1
Based on	6ES7193-6BP00-0BA1 SIPLUS ET 200SP BU15-P16+A0+2B/T	6ES7193-6BP00-0DA1 SIPLUS ET 200SP BU15-P16+A0+2D/T	6ES7193-6BP40-0BA1 SIPLUS ET 200SP BU15-P16+A0+12B/T	6ES7193-6BP40-0DA1 SIPLUS ET 200SP BU15-P16+A0+12D/T
Condiciones ambientales aumentadas				
• Referida a temperatura ambiente-presión atmosférica-altitud de instalación	Tmín ... Tmáx a 1080 hPa ... 795 hPa (-1000 m ... +2000 m) // Tmín ... (Tmáx - 10 K) a 795 hPa ... 658 hPa (+2000 m ... +3500 m) // Tmín ... (Tmáx - 20 K) a 658 hPa ... 540 hPa (+3500 m ... +5000 m)	Tmín ... Tmáx a 1080 hPa ... 795 hPa (-1000 m ... +2000 m) // Tmín ... (Tmáx - 10 K) a 795 hPa ... 658 hPa (+2000 m ... +3500 m) // Tmín ... (Tmáx - 20 K) a 658 hPa ... 540 hPa (+3500 m ... +5000 m)	Tmín ... Tmáx a 1080 hPa ... 795 hPa (-1000 m ... +2000 m) // Tmín ... (Tmáx - 10 K) a 795 hPa ... 658 hPa (+2000 m ... +3500 m) // Tmín ... (Tmáx - 20 K) a 658 hPa ... 540 hPa (+3500 m ... +5000 m)	Tmín ... Tmáx a 1080 hPa ... 795 hPa (-1000 m ... +2000 m) // Tmín ... (Tmáx - 10 K) a 795 hPa ... 658 hPa (+2000 m ... +3500 m) // Tmín ... (Tmáx - 20 K) a 658 hPa ... 540 hPa (+3500 m ... +5000 m)
Humedad relativa del aire				
- Con condensación, ensayado según IEC 60068-2-38, máx.	100 %; HR incl. condensación/congelación (sin puesta en marcha si hay condensación)	100 %; HR incl. condensación/congelación (sin puesta en marcha si hay condensación)	100 %; HR incl. condensación/congelación (sin puesta en marcha si hay condensación)	100 %; HR incl. condensación/congelación (sin puesta en marcha si hay condensación)
Resistencia				
- a sustancias biológicamente activas/conforme con EN 60721-3-3	Sí	Sí	Sí	Sí
- a sustancias químicamente activas/conforme con EN 60721-3-3	Sí; clase 3C4 (HR < 75 %) incl. niebla salina según EN 60068-2-52 (grado de severidad 3). ¡Las tapas de conectores suministradas deben permanecer en las interfaces no utilizadas durante el servicio!	Sí; clase 3C4 (HR < 75 %) incl. niebla salina según EN 60068-2-52 (grado de severidad 3). ¡Las tapas de conectores suministradas deben permanecer en las interfaces no utilizadas durante el servicio!	Sí; clase 3C4 (HR < 75 %) incl. niebla salina según EN 60068-2-52 (grado de severidad 3). ¡Las tapas de conectores suministradas deben permanecer en las interfaces no utilizadas durante el servicio!	Sí; clase 3C4 (HR < 75 %) incl. niebla salina según EN 60068-2-52 (grado de severidad 3). ¡Las tapas de conectores suministradas deben permanecer en las interfaces no utilizadas durante el servicio!
- a sustancias mecánicamente activas/conforme con EN 60721-3-3	Sí; clase 3S4 incl. arena, polvo. ¡Las cubiertas de conectores suministradas deben permanecer en las interfaces no utilizadas durante el servicio!	Sí; clase 3S4 incl. arena, polvo. ¡Las cubiertas de conectores suministradas deben permanecer en las interfaces no utilizadas durante el servicio!	Sí; clase 3S4 incl. arena, polvo. ¡Las cubiertas de conectores suministradas deben permanecer en las interfaces no utilizadas durante el servicio!	Sí; clase 3S4 incl. arena, polvo. ¡Las cubiertas de conectores suministradas deben permanecer en las interfaces no utilizadas durante el servicio!

Datos técnicos (continuación)

Referencia	6AG1193-6BP20-7BB0	6AG1193-6BP20-7BB1	6AG1193-6BP20-7DC0	6AG1193-6BP00-7BD0
Based on	6ES7193-6BP20-0BB0 SIPLUS ET 200SP BU20-P12+A4+0B	6ES7193-6BP20-0BB1 SIPLUS ET 200SP BU20-P12+A0+4B TIPO B1	6ES7193-6BP20-0DC0 SIPLUS ET 200SP BU20- P6+A2+4D	6ES7193-6BP00-0BD0 SIPLUS ET 200SP BU20- P12+A0+0B
Condiciones ambientales				
Temperatura ambiente en servicio				
• Montaje horizontal, mín.	-40 °C; = Tmín	-40 °C; = Tmín; Startup @ -25 °C	-25 °C; = Tmín	-40 °C; = Tmín
• Montaje horizontal, máx.	70 °C; = Tmáx	70 °C; = Tmáx	60 °C; = Tmáx	70 °C; = Tmáx
• Montaje vertical, mín.	-40 °C		-25 °C	-40 °C
• Montaje vertical, máx.	50 °C		50 °C	50 °C
Condiciones ambientales aumentadas				
• Referida a temperatura ambiente-presión atmosférica-altitud de instalación	3 000 m con: Tmín ... Tmáx con 1 080 hPa ... 795 hPa (-1 000 m ... +2 000 m) // Tmín ... (Tmáx - 10 K) con 795 hPa ... 658 hPa (+2 000 m ... +3 500 m)	3 000 m con: Tmín ... Tmáx con 1 080 hPa ... 795 hPa (-1 000 m ... +2 000 m) // Tmín ... (Tmáx - 10 K) con 795 hPa ... 658 hPa (+2 000 m ... +3 500 m)	3 000 m con: Tmín ... Tmáx con 1 080 hPa ... 795 hPa (-1 000 m ... +2 000 m) // Tmín ... (Tmáx - 10 K) con 795 hPa ... 658 hPa (+2 000 m ... +3 500 m)	3 000 m con: Tmín ... Tmáx con 1 080 hPa ... 795 hPa (-1 000 m ... +2 000 m) // Tmín ... (Tmáx - 10 K) con 795 hPa ... 658 hPa (+2 000 m ... +3 500 m)
Humedad relativa del aire				
- Con condensación, ensayado según IEC 60068-2-38, máx.	100 %; HR incl. condensación/congelación (sin puesta en marcha si hay condensación)	100 %; HR incl. condensación/helada (no poner en marcha si hay condensación); montaje horizontal	100 %; HR incl. condensación/congelación (sin puesta en marcha si hay condensación)	100 %; HR incl. condensación/congelación (sin puesta en marcha si hay condensación)
Resistencia				
- a sustancias biológicamente activas/conforme con EN 60721-3-3	Sí	Sí	Sí	Sí
- a sustancias químicamente activas/conforme con EN 60721-3-3	Sí; clase 3C4 (HR < 75 %) incl. niebla salina según EN 60068-2-52 (grado de severidad 3). ¡Las tapas de conectores suministradas deben permanecer en las interfaces no utilizadas durante el servicio!	Sí; clase 3C4 (HR < 75 %) incl. niebla salina según EN 60068-2-52 (grado de severidad 3). ¡Las tapas de conectores suministradas deben permanecer en las interfaces no utilizadas durante el servicio!	Sí; clase 3C4 (HR < 75 %) incl. niebla salina según EN 60068-2-52 (grado de severidad 3). ¡Las tapas de conectores suministradas deben permanecer en las interfaces no utilizadas durante el servicio!	Sí; clase 3C4 (HR < 75 %) incl. niebla salina según EN 60068-2-52 (grado de severidad 3). ¡Las tapas de conectores suministradas deben permanecer en las interfaces no utilizadas durante el servicio!
- a sustancias mecánicamente activas/conforme con EN 60721-3-3	Sí; clase 3S4 incl. arena, polvo. ¡Las cubiertas de conectores suministradas deben permanecer en las interfaces no utilizadas durante el servicio!	Sí; clase 3S4 incl. arena, polvo. ¡Las cubiertas de conectores suministradas deben permanecer en las interfaces no utilizadas durante el servicio!	Sí; clase 3S4 incl. arena, polvo. ¡Las cubiertas de conectores suministradas deben permanecer en las interfaces no utilizadas durante el servicio!	Sí; clase 3S4 incl. arena, polvo. ¡Las cubiertas de conectores suministradas deben permanecer en las interfaces no utilizadas durante el servicio!

Sistemas de E/SSistemas SIMATIC ET 200 para armario eléctrico
SIMATIC ET 200SP**SIPLUS BaseUnit****Datos de pedidos****Referencia****SIPLUS BaseUnits tipo A0****BU15-P16+A0+2D**

(rango de temperatura ampliado y presencia de atmósfera agresiva)

BU tipo A0; BaseUnit (color claro) con 16 bornes de proceso para el módulo; para iniciar un nuevo grupo de carga (máx. 10 A)

6AG1193-6BP00-7DA0**BU15-P16+A0+2B**

(rango de temperatura ampliado y presencia de atmósfera agresiva)

BU tipo A0; BaseUnit (color oscuro) con 16 bornes de proceso para el módulo; para extender el grupo de carga

6AG1193-6BP00-7BA0**BU15-P16+A10+2D**

(rango de temperatura ampliado y presencia de atmósfera agresiva)

BU tipo A0; BaseUnit (color claro) con 16 bornes de proceso (1...16) para el módulo y, adicionalmente, 10 bornes AUX puenteados internamente (1 A a 10A); para iniciar un nuevo grupo de carga (máx. 10A)

6AG1193-6BP20-7DA0**BU15-P16+A10+2B**

(rango de temperatura ampliado y presencia de atmósfera agresiva)

BU tipo A0; BaseUnit (color oscuro) con 16 bornes de proceso (1...16) para el módulo y, adicionalmente, 10 bornes AUX puenteados internamente (1 A a 10A); para extender el grupo de carga

6AG1193-6BP20-7BA0**SIPLUS BaseUnits tipo A1 (con medición de temperatura)****BU15-P16+A0+2D/T**

(rango de temperatura ampliado y presencia de atmósfera agresiva)

BU tipo A1; BaseUnit (color claro) con 16 bornes de proceso para el módulo; para iniciar un nuevo grupo de carga (máx. 10 A)

6AG1193-6BP00-7DA1**BU15-P16+A0+2B/T**

(rango de temperatura ampliado y presencia de atmósfera agresiva)

BU tipo A1; BaseUnit (color oscuro) con 16 bornes de proceso para el módulo; para extender el grupo de carga

6AG1193-6BP00-7BA1**Referencia****BU15-P16+A0+12D/T**

(rango de temperatura ampliado y presencia de atmósfera agresiva)

BU tipo A1; BaseUnit (color claro) con 16 bornes de proceso (1...16) para el módulo y, adicionalmente, sendos 2x5 bornes adicionales (1 B y 5 B y 1 C a 5 C); puenteados internamente; para iniciar un nuevo grupo de carga (máx. 10 A)

6AG1193-6BP40-7DA1**BU15-P16+A0+12B/T**

(rango de temperatura ampliado y presencia de atmósfera agresiva)

BU tipo A1; BaseUnit (color oscuro) con 16 bornes de proceso (1...16) para el módulo y, adicionalmente, sendos 2x5 bornes adicionales (1 B y 5 B y 1 C a 5 C); puenteados internamente; para extender el grupo de carga

6AG1193-6BP40-7BA1**SIPLUS BaseUnits tipo B0****BU20-P12+A4+0B**

(rango de temperatura ampliado y presencia de atmósfera agresiva)

BU tipo B0; BaseUnit (color oscuro) con 12 bornes de proceso (1...12) para el módulo y, adicionalmente, 4 bornes AUX puenteados internamente (1 A a 4 A); para extender el grupo de carga; 1 unidad

6AG1193-6BP20-7BB0**SIPLUS BaseUnits tipo B1****BU20-P12+A0+4B**

(rango de temperatura ampliado y presencia de atmósfera agresiva)

BU tipo B1; BaseUnit (color oscuro) con 12 bornes de proceso para el módulo; para extender el grupo de carga; 1 unidad

6AG1193-6BP20-7BB1**SIPLUS BaseUnits tipo C0****BU20-P6+A2+4D**

(rango de temperatura ampliado y presencia de atmósfera agresiva)

BU tipo C0; BaseUnit (color claro) con 6 bornes de inserción directa (1...6) para el módulo y, adicionalmente, 2 bornes AUX; nuevo grupo de carga

6AG1193-6BP20-7DC0**SIPLUS BaseUnits tipo D0****BU20-P12+A0+0B**

(rango de temperatura ampliado y presencia de atmósfera agresiva)

BU tipo D0; BaseUnit (color oscuro) con 12 bornes de inserción directa, sin bornes AUX, puenteados hacia la izquierda

6AG1193-6BP00-7BD0**Accesorios**

Ver SIMATIC ET 200SP, BaseUnit, página 9/142

Sinopsis



SIMATIC BusAdapter BA 2xFC para la conexión directa del cable PROFINET a través de FastConnect



ET 200SP BusAdapter BA-Send para ampliar una estación ET 200SP con módulos ET 200AL



SIMATIC BusAdapter BA LC/RJ45 para su empleo como convertidor de medios integrado en el sistema y pasar de cobre (RJ45) a fibra de vidrio (LC)

Para el SIMATIC ET 200SP se puede elegir entre dos tipos de BusAdapter (BA):

- ET 200SP BusAdapter "BA-Send" para ampliar una estación ET 200SP hasta con 16 módulos de la gama de periféricos con grado de protección IP67 ET 200AL vía ET-connection
- SIMATIC BusAdapter para la libre elección del sistema de conexión (por enchufe o conexión directa) y la parte física (cobre, POF, HCS o fibra de vidrio) de PROFINET en dispositivos dotados de interfaz para SIMATIC BusAdapter.
Otra ventaja de los SIMATIC BusAdapters: para cambiar posteriormente a la robusta tecnología FastConnect o a una conexión de fibra óptica, o para reparar conectores hembra RJ45 defectuosos, basta con sustituir el adaptador.

Sistemas de E/S

Sistemas SIMATIC ET 200 para armario eléctrico
SIMATIC ET 200SP

BusAdapter

Datos técnicos

Referencia	6ES7193-6AR00-0AA0 ET 200SP, BUSADAPTER BA 2XRJ45	6ES7193-6AF00-0AA0 ET 200SP, BUSADAPTER BA 2XFC	6ES7193-6AP00-0AA0 ET 200SP, BUSADAPTER BA 2XSCRJ	6ES7193-6AP20-0AA0 ET 200SP, BUSADAPTER BA SCRJ/RJ45
Información general				
Designación del tipo de producto	SIMATIC BusAdapter BA 2x RJ45	SIMATIC BusAdapter BA 2x FC	SIMATIC BusAdapter BA 2x SCRJ	SIMATIC BusAdapter BA SCRJ / RJ45
Interfaces				
Nº de interfaces PROFINET	1	1	1; 2 puertos (switch) SCRJ FO	1; 2 puertos (SCRJ + RJ45)
PROFINET IO				
• RJ 45	Sí; 2		No	Sí; 1x
• FC (FastConnect)	No	Sí; 2	No	No
• Número de puertos SCRJ	0		2	1
• Número de puertos LC	0		0	0
Longitud del cable				
- PCF			100 m	100 m
- FO de plástico (POF)			50 m	50 m
- PCF-GI			250 m	250 m
- Cables de Cu	100 m	100 m		100 m
Dimensiones				
Ancho	20 mm	20 mm	20 mm	20 mm
Alto	69,5 mm	69,5 mm	69,5 mm	
Profundidad	59 mm	59 mm	59 mm	
Pesos				
Peso, aprox.	46 g	53 g	50 g	50 g

Referencia	6ES7193-6AP40-0AA0 ET 200SP, BUSADAPTER BA SCRJ/FC	6ES7193-6AG00-0AA0 SIMATIC BUSADAPTER BA 2XLC	6ES7193-6AG20-0AA0 SIMATIC BUSADAPTER BA LC/RJ45	6ES7193-6AG40-0AA0 SIMATIC BUSADAPTER BA LC/FC
Información general				
Designación del tipo de producto	SIMATIC BusAdapter BA SCRJ / FC	SIMATIC BusAdapter BA 2x LC	SIMATIC BusAdapter BA LC / RJ45	SIMATIC BusAdapter BA LC / FC
Interfaces				
Nº de interfaces PROFINET	1; 2 puertos (SCRJ + FC)	1; 2 puertos (switch) LC fibra óptica de vidrio multimodo	1; 2 puertos (switch) LC/ RJ45	1
PROFINET IO				
• RJ 45	No	No	Sí; 1x	No
• FC (FastConnect)	Sí; 1x	No	No	Sí; 1x
• Número de puertos SCRJ	1	0	0	0
• Número de puertos LC	0	2	1	1
Longitud del cable				
- PCF	100 m			
- FO de plástico (POF)	50 m			
- PCF-GI	250 m			
- Cables de Cu	100 m		100 m	100 m
- Fibras multimodo de índice de gradiente 50/125 µm		3 km	3 km	3 km
- Fibras multimodo de índice de gradiente 62.5/125 µm		3 km	3 km	3 km
Condiciones ambientales				
Temperatura ambiente en servicio				
• mín.		0 °C	0 °C	0 °C
• máx.		60 °C	60 °C	60 °C
Dimensiones				
Ancho	20 mm	20 mm	20 mm	20 mm
Alto	69,5 mm	69,5 mm	69,5 mm	69,5 mm
Profundidad	59 mm	59 mm	59 mm	59 mm
Pesos				
Peso, aprox.	50 g	40 g	32 g	50 g

Datos técnicos (continuación)

Referencia	6ES7193-6AS00-0AA0 ET 200SP, BUSADAPTER BA-SEND BA1XFC
Información general	
Designación del tipo de producto	BusAdapter BA-Send 1x FC
Interfaces	
PROFINET IO	
Longitud del cable	
- Cables de Cu	15 m; Firmware V3.3 o superior del IM: entre BA-Send y el primer dispositivo ET-CONNECTION, así como entre todos los restantes dispositivos conectados al bus
ET-Connection	
• N.º de interfaces ET-Connection	1
• FC (FastConnect)	Sí
Condiciones ambientales	
Temperatura ambiente en servicio	
• mín.	0 °C
• máx.	60 °C
Dimensiones	
Ancho	20 mm
Pesos	
Peso, aprox.	44 g

Datos de pedido**Referencia**

BusAdapter BA 2xRJ45 para IM 155-6PN ST, HF	6ES7193-6AR00-0AA0
BusAdapter BA 2xFC para IM 155-6PN ST, HF; para mayor resistencia a choques y vibraciones y mayor compatibilidad electromagnética	6ES7193-6AF00-0AA0
BusAdapter BA 2xSCRJ para IM 155-6PN HF; conexión de fibra óptica para cables de POF o PCF de hasta 250 m, con control de la atenuación	6ES7193-6AP00-0AA0
BusAdapter BA SCRJ/RJ45 para IM 155-6PN HF; con convertidor de medios FO-Cu; 1 conexión FO SCRJ, 1 conexión RJ45	6ES7193-6AP20-0AA0
BusAdapter BA SCRJ/FC para IM 155-6PN HF; con convertidor de medios FO-Cu; 1 conexión FO SCRJ, 1 conexión FastConnect	6ES7193-6AP40-0AA0
BusAdapter BA 2XLC para IM 155-6PN ST, HF; 2 conexiones para FO de vidrio	6ES7193-6AG00-0AA0
BusAdapter BA LC/RJ45 para IM 155-6PN HF; con convertidor de medios FO-Cu; 1 conexión LC, 1 conexión RJ45	6ES7193-6AG20-0AA0
BusAdapter BA LC/FC para IM 155-6PN HF; con convertidor de medios FO-Cu; 1 conexión LC, 1 conexión FastConnect	6ES7193-6AG40-0AA0
Ampliación de estación con el sistema de periferia ET 200AL en grado de protección IP67	
ET 200SP BusAdapter BA-Send 1 x FC	6ES7193-6AS00-0AA0
BaseUnit BU-Send	6ES7193-6BN00-0NE0
Accesorios	
Etiqueta de identificación por referencia 10 esteras con 16 etiquetas cada una, para impresoras de tarjetas por transferencia térmica o plotters	6ES7193-6LF30-0AW0

Sistemas de E/S

Sistemas SIMATIC ET 200 para armario eléctrico
SIMATIC ET 200SP

SIPLUS BusAdapter

Sinopsis



BusAdapter (RJ45) ET 200SP



BusAdapter BA 2xFC

Algunos módulos de interfaz de SIPLUS ET 200SP disponen de una interfaz PROFINET universal para BusAdapter. Con el BusAdapter correspondiente, el tipo de módulo de interfaz se puede adaptar a los requisitos del campo de aplicación correspondiente:

- En las aplicaciones estándar con moderada carga mecánica y bajos requisitos de CEM, se utiliza el BusAdapter BA 2xRJ45. Ofrece dos conectores hembra para conectores RJ45 convencionales.
- Para máquinas e instalaciones en las que los aparatos están sometidos a mayores cargas mecánicas o mayores requisitos de CEM, se recomienda el BusAdapter BA 2xFC. En este caso, los cables de bus se contactan directamente mediante bornes FastConnect, al igual que con los conectores PROFIBUS, de eficacia demostrada en millones de instalaciones en todo el mundo. Con esta tecnología de conectividad extremadamente rápida se alcanza una resistencia a vibraciones 5 veces mayor que con los conectores RJ45, así como una inmunidad a perturbaciones CEM 5 veces mayor.
- Para superar grandes diferencias de potencial entre dos estaciones y/o cuando hay fuertes perturbaciones electromagnéticas, se puede utilizar la variante del BusAdapter con conexión de fibra óptica.

Otra ventaja de los BusAdapter: Para reparar conectores hembra RJ45 defectuosos o cambiar posteriormente a la robusta tecnología FastConnect o a una conexión de fibra óptica, basta con sustituir el adaptador.

Los siguientes módulos de interfaz ofrecen una conexión PROFINET a través del BusAdapter:

- SIPLUS IM 155-6PN Standard
- SIPLUS IM 155-6PN High Feature

Nota

Los productos SIPLUS extreme se basan en productos SIMATIC estándar. Los contenidos aquí enumerados se han tomado de los correspondientes productos estándar. Se complementan con información específica de SIPLUS extreme.

Datos técnicos

Referencia	6AG1193-6AR00-7AA0	6AG1193-6AF00-7AA0	6AG1193-6AP00-2AA0
Based on	6ES7193-6AR00-0AA0 SIPLUS ET 200SP BA 2XRJ45	6ES7193-6AF00-0AA0 SIPLUS ET 200SP BA 2XFC PN	6ES7193-6AP00-0AA0 SIPLUS ET 200SP BA 2XSCRJ PN
Condiciones ambientales			
Temperatura ambiente en servicio			
• mín.	-40 °C; = Tmin; Startup @ -25 °C	-40 °C; = Tmin; Startup @ -25 °C	-40 °C; = Tmin; Startup @ -25 °C
• máx.	70 °C; = Tmáx	70 °C; = Tmáx	60 °C; = Tmáx
Condiciones ambientales aumentadas			
• Referida a temperatura ambiente-presión atmosférica-altitud de instalación	Tmín ... Tmáx a 1080 hPa ... 795 hPa (-1000 m ... +2000 m) // Tmín ... (Tmáx - 10 K) a 795 hPa ... 658 hPa (+2000 m ... +3500 m) // Tmín ... (Tmáx - 20 K) a 658 hPa ... 540 hPa (+3500 m ... +5000 m)	Tmín ... Tmáx a 1080 hPa ... 795 hPa (-1000 m ... +2000 m) // Tmín ... (Tmáx - 10 K) a 795 hPa ... 658 hPa (+2000 m ... +3500 m) // Tmín ... (Tmáx - 20 K) a 658 hPa ... 540 hPa (+3500 m ... +5000 m)	Tmín ... Tmáx a 1080 hPa ... 795 hPa (-1000 m ... +2000 m) // Tmín ... (Tmáx - 10 K) a 795 hPa ... 658 hPa (+2000 m ... +3500 m) // Tmín ... (Tmáx - 20 K) a 658 hPa ... 540 hPa (+3500 m ... +5000 m)
Humedad relativa del aire			
- Con condensación, ensayado según IEC 60068-2-38, máx.	100 %; HR incl. condensación/congelación (sin puesta en marcha si hay condensación)	100 %; HR incl. condensación/congelación (sin puesta en marcha si hay condensación)	100 %; HR incl. condensación/congelación (sin puesta en marcha si hay condensación)
Resistencia			
- a sustancias biológicamente activas/conforme con EN 60721-3-3	Sí	Sí	Sí
- a sustancias químicamente activas/conforme con EN 60721-3-3	Sí; clase 3C4 (HR < 75 %) incl. niebla salina según EN 60068-2-52 (grado de severidad 3). ¡Las tapas de conectores suministradas deben permanecer en las interfaces no utilizadas durante el servicio!	Sí; clase 3C4 (HR < 75 %) incl. niebla salina según EN 60068-2-52 (grado de severidad 3). ¡Las tapas de conectores suministradas deben permanecer en las interfaces no utilizadas durante el servicio!	Sí; clase 3C4 (HR < 75 %) incl. niebla salina según EN 60068-2-52 (grado de severidad 3). ¡Las tapas de conectores suministradas deben permanecer en las interfaces no utilizadas durante el servicio!
- a sustancias mecánicamente activas/conforme con EN 60721-3-3	Sí; clase 3S4 incl. arena, polvo. ¡Las cubiertas de conectores suministradas deben permanecer en las interfaces no utilizadas durante el servicio!	Sí; clase 3S4 incl. arena, polvo. ¡Las cubiertas de conectores suministradas deben permanecer en las interfaces no utilizadas durante el servicio!	Sí; clase 3S4 incl. arena, polvo. ¡Las cubiertas de conectores suministradas deben permanecer en las interfaces no utilizadas durante el servicio!

Datos de pedido

Datos de pedido	Referencia	Referencia
SIPLUS BusAdapter BA 2xRJ45 (rango de temperatura ampliado y presencia de atmósfera agresiva) para IM 155-6PN ST, HF	6AG1193-6AR00-7AA0	SIPLUS BusAdapter BA 2xSCRJ (rango de temperatura ampliado y presencia de atmósfera agresiva) para IM 155-6PN HF; conexión de fibra óptica para cables de POF o PCF de hasta 250 m, con control de la atenuación
SIPLUS BusAdapter BA 2xFC (rango de temperatura ampliado y presencia de atmósfera agresiva) para IM 155-6PN ST, HF; para mayor resistencia a choques y vibraciones y mayor compatibilidad electromagnética	6AG1193-6AF00-7AA0	6AG1193-6AP00-2AA0
		Etiqueta de identificación por referencia 10 esteras con 16 plaquitas cada una, para impresoras de tarjetas por transferencia térmica o plotters
		6ES7193-6LF30-0AW0

Sistemas de E/S

Sistemas SIMATIC ET 200 para armario eléctrico
SIMATIC ET 200SP

Accesorios

Sinopsis Tiras rotulables

Opcionalmente, las estaciones de cabecera y los módulos de periferia se pueden dotar de tiras rotulables (13 x 31 mm) para la identificación específica de la planta o instalación. Las tiras de rotulación se escriben a máquina. Dichas tiras rotulables están disponibles en dos variantes, en los colores gris claro y amarillo cada una:

- 500 tiras en rollo para imprimir con impresoras de transferencia térmica. 40 mm de diámetro interior, 70 mm de diámetro exterior y 62 mm de ancho.
- 10 pliegos DIN A4 de 100 tiras cada uno, cartón de 180 g/m², perforados, para imprimir con impresoras láser directamente desde el TIA Portal o con plantillas de impresión.

Sinopsis Etiquetas de identificación por referencia



Opcionalmente, en cada estación de cabecera, BusAdapter, BaseUnit y módulo de periferia se puede incorporar una etiqueta de identificación por referencia. Las etiquetas de identificación por referencia se suministran en paquetes de 10 esteras con 16 etiquetas cada una. Dichas etiquetas se pueden imprimir en impresoras de tarjetas por transferencia térmica o plotters, o también se pueden dotar de etiquetas. Ventajas frente a las etiquetas que se pegan directamente:

- No queda oculta la inscripción frontal
- Recambio sencillo de la etiqueta en caso de sustituir el módulo
- Sin errores de paralaje al marcar las BaseUnits en la placa de montaje

Las etiquetas tienen una superficie de 14,8 x 10,5 mm (An x Al)

Sinopsis Tapas de BU

El sistema ET 200SP puede funcionar con cualquier cantidad de slots libres (slot de BU sin módulo de periferia enchufado). Ejemplos típicos de aplicación:

- Puesta en marcha parcial
- Opciones con precableado, pero sin equipar

Para protegerlos de posibles daños, es necesario tapar los slots que quedan libres con una tapa de BU.

Dentro de la tapa de BU se puede guardar una etiqueta de identificación por referencia para el marcado de materiales en el módulo de periferia previsto para ese slot.

Variantes:

- Para BaseUnits de 15 mm de ancho (paquete con 5 tapas de BU)
- Para BaseUnits de 20 mm de ancho (paquete con 5 tapas de BU)

Sinopsis Conexión de pantalla

La conexión de pantalla permite contactar fácilmente pantallas de cable. Frente a los contactos de pantalla externos, este sistema ofrece estas ventajas:

- Montaje rápido y sin herramientas insertando el elemento de contacto de pantalla en la BaseUnit
- Conexión automática de baja impedancia a la tierra funcional (perfil soporte).
- CEM optimizada gracias a la separación de los cables de señal y los cables de alimentación
- Longitudes cortas del cable sin apantallar
- Requiere poco espacio

Sinopsis Etiquetas de identificación por color

Los módulos de periferia insertados en las BaseUnits determinan cuáles son los potenciales aplicados a los bornes de proceso. Los potenciales +/- se pueden marcar de forma óptima con etiquetas de identificación por color específicas de cada módulo. También se pueden marcar los potenciales de los bornes adicionales y AUX con etiquetas de identificación por color. Ventajas de las etiquetas de identificación por color:

- Montaje rápido (una placa para marcar 16 bornes)
- Números de borne impresos
- Prevención de errores de cableado
- Identificación sencilla de los potenciales a efectos de servicio técnico

Sinopsis Módulo de servidor

El módulo de servidor está incluido en el alcance de suministro de todas las estaciones de cabecera (módulo de interfaz, CPU, Open Controller). Este es la terminación de una estación ET 200SP.

Sinopsis Elementos de codificación electrónicos

Los módulos seleccionados necesitan un elemento codificador electrónico para su funcionamiento; dicho elemento se incluye siempre en el suministro del módulo de periferia. Además de la función de codificación mecánica, dispone adicionalmente de una memoria electrónica reescribible para el almacenamiento redundante de datos de proyecto específicos del módulo como, por ejemplo, la dirección de destino F para módulos de seguridad o parámetros para el maestro IO-Link. Así, estos datos quedan guardados automáticamente cuando se sustituye algún módulo. Para el usuario esto significa que ya no es necesario configurar direcciones manualmente ni tener que guardar expresamente datos al sustituir módulos.

Actualmente existen dos tipos de elementos de codificación electrónicos:

- Elemento de codificación electrónico (tipo H) para los módulos de periferia:
 - Maestro CM IO-Link
 - F-CM AS-i Safety
- Elemento de codificación electrónico (tipo F) para los módulos de periferia:
 - F-DI 8x24VDC HF
 - F-DQ 4x24VDC/2A PM HF
 - F-PM-E 24VDC/8A PPM ST

Datos de pedido	Referencia	Referencia
Tiras rotulables		
500 tiras rotulables en rollo, gris claro, para impresoras de transferencia térmica de rodillo	6ES7193-6LR10-0AA0	Código de color CC42, para 12 bornes de proceso, para BU tipo F0, gris (bornes 1 a 8), rojo (bornes 9 y 10), azul (bornes 11 y 12) 6ES7193-6CP42-2MB0
500 tiras rotulables en rollo, amarillo, para impresoras de transferencia térmica de rodillo	6ES7193-6LR10-0AG0	Código de color CC51, para 6 bornes de proceso, para BU tipo C0, C1, gris (bornes 1 a 4), rojo (borne 5), azul (borne 6) 6ES7193-6CP51-2MC0
1000 tiras rotulables DIN A4, gris claro, cartón, para impresoras láser	6ES7193-6LA10-0AA0	Código de color CC51, para 6 bornes de proceso, para BU tipo C0, gris (bornes 1, 2 y 5), rojo (bornes 3 y 4), azul (borne 6) 6ES7193-6CP52-2MC0
1000 tiras rotulables DIN A4, amarillo, cartón, para impresoras láser	6ES7193-6LA10-0AG0	
Etiqueta de identificación por referencia	6ES7193-6LF30-0AW0	Etiquetas de identificación por color para bornes adicionales (paquete de 10 unidades)
10 esteras con 16 etiquetas cada una		Código de color CC71, para 10 bornes AUX, para BU tipo A0, amarillo-verde (bornes 1 A a 10 A) 6ES7193-6CP71-2AA0
Tapa de BU		Código de color CC72, para 10 bornes AUX, para BU tipo A0, rojo (bornes 1 A a 10 A) 6ES7193-6CP72-2AA0
para cubrir los slots no poblados (huecos); 5 unidades		Código de color CC73, para 10 bornes AUX, para BU tipo A0, azul (bornes 1 A a 10 A) 6ES7193-6CP73-2AA0
• 15 mm de ancho	6ES7133-6CV15-1AM0	Código de color CC74, para 2x5 bornes adicionales, BU tipo A1, rojo (bornes 1B a 5B), azul (bornes 1C a 5C) 6ES7193-6CP74-2AA0
• 20 mm de ancho	6ES7133-6CV20-1AM0	Código de color CC81, para 4 bornes AUX, para BU tipo B0, amarillo-verde (bornes 1 A a 4 A) 6ES7193-6CP81-2AB0
Conexión de pantalla	6ES7193-6SC00-1AM0	Código de color CC82, para 4 bornes AUX, para BU tipo B0, rojo (bornes 1 A a 4 A) 6ES7193-6CP82-2AB0
5 contactos y bornes de pantalla respectivamente para enchufar en BaseUnits con conexión automática a la tierra funcional con baja impedancia		Código de color CC83, para 4 bornes AUX, para BU tipo B0, azul (bornes 1 A a 4 A) 6ES7193-6CP83-2AB0
Etiquetas de identificación por color específicas de módulo (paquete de 10 unidades)		Código de color CC84, para 2 bornes AUX de 1 a 2 A, amarillo-verde, para BaseUnit tipo C0, C1 6ES7193-6CP84-2AC0
Código de color CC00, para 16 bornes de proceso, para BU tipo A0, A1, gris (bornes 1 a 8), rojo (bornes 9 a 16)	6ES7193-6CP00-2MA0	Código de color CC85, para 2 bornes AUX de 1 a 2 A, rojo, para BaseUnit tipo C0, C1 6ES7193-6CP85-2AC0
Código de color CC01, para 16 bornes de proceso, para BU tipo A0, A1, gris (bornes 1 a 8), rojo (bornes 9 a 16)	6ES7193-6CP01-2MA0	Código de color CC86, para 2 bornes AUX de 1 a 2 A, azul, para BaseUnit tipo C0, C1 6ES7193-6CP86-2AC0
Código de color CC02, para 16 bornes de proceso, para BU tipo A0, A1, gris (bornes 1 a 8), azul (bornes 9 a 16)	6ES7193-6CP02-2MA0	
Código de color CC03, para 16 bornes de proceso, para BU tipo A0, A1, gris (bornes 1 a 8), rojo (bornes 9 a 12), gris (bornes 13 a 16)	6ES7193-6CP03-2MA0	Módulo de servidor Repuesto 6ES7193-6PA00-0AA0
Código de color CC04, para 16 bornes de proceso, para BU tipo A0, A1, gris (bornes 1 a 8), rojo (bornes 9 a 12), azul (bornes 13 a 16)	6ES7193-6CP04-2MA0	Elementos de codificación electrónicos
Código de color CC05, para 16 bornes de proceso, para BU tipo A0, A1, gris (bornes 1 a 12), rojo (bornes 13 a 14), azul (bornes 15 a 16)	6ES7193-6CP05-2MA0	Tipo H; paquete de 5 elementos de codificación electrónicos 6ES7193-6EH00-1AA0
Código de color CC41, para 16 bornes de proceso, para BU tipo B1, gris (bornes 1 a 4), rojo (bornes 5 a 8), azul (bornes 9 a 12)	6ES7193-6CP41-2MB0	Tipo F; paquete de 5 elementos de codificación electrónicos 6ES7193-6EF00-1AA0

Sistemas de E/S

Sistemas SIMATIC ET 200 para armario eléctrico

SIMATIC ET 200MP

Sinopsis

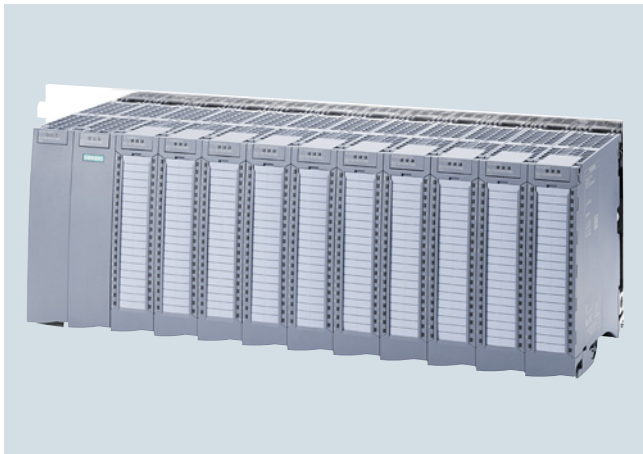

SIMATIC ET 200MP es un sistema de periferia modular, escalable y universal con grado de protección IP 20 que ofrece las mismas ventajas que el S7-1500. SIMATIC ET 200MP permite trabajar con ciclos de bus muy breves y tiempos de reacción muy rápidos aunque se trate de sistemas de gran envergadura.

SIMATIC ET 200MP incluye los siguientes componentes:

- Módulo de interfaz para conectar los módulos de periferia S7-1500 a PROFINET; a un módulo de interfaz se pueden conectar hasta 30 módulos.
- Módulo de interfaz para conectar los módulos de periferia S7-1500 a PROFIBUS; a un módulo de interfaz se pueden conectar hasta 12 módulos.

El sistema de periferia descentralizada SIMATIC ET 200MP es muy fácil de montar, cablear y poner en marcha.

Características destacadas:

- Sistema de periferia modular con grado de protección IP20 para PROFINET o PROFIBUS, a alegir.
- Dimensiones compactas
- Gran facilidad de uso gracias a estas características de diseño:
 - Conector frontal unitario, de 40 polos, que simplifica el pedido, la logística y el almacenaje
 - Asignación de pines unitaria según el tipo de módulo, lo cual simplifica el cableado y ayuda a prevenir errores
 - Puentes de potencia integrados que facilitan el cableado y permiten modificarlo posteriormente de forma flexible
 - Cámara de cables que crece a medida que es necesario y que garantiza un aspecto homogéneo incluso con conductores que tienen una sección de gran tamaño y/o un aislamiento grueso
 - La posición de precableado para el conector frontal permite realizar el cableado con toda comodidad tanto para la primera puesta en marcha como después, cuando se deban realizar cambios durante el funcionamiento

- El perfil DIN integrado en el perfil de fijación S7-1500 permite abrochar numerosos componentes estándar como, por ejemplo, bornes adicionales, interruptores magneto térmicos o pequeños relés
- La correspondencia 1:1 entre LED de estado del canal y de diagnóstico, borne y rotulación permite localizar y solventar los fallos con mayor rapidez. El esquema de cableado que se encuentra en la cara interior de la tapa frontal sirve de ayuda.
- El sistema de pantallas integrado para módulos analógicos y tecnológicos garantiza un funcionamiento fiable y robusto, sobre todo con aplicaciones de alta velocidad. Además, el montaje no requiere herramientas.
- Montaje muy compacto y sencillo con los estrechos módulos de 25 mm; la configuración máxima posible de una estación, con fuente de alimentación (PS), módulo de interfaz (IM) y 30 módulos de E/S, cabe en un perfil de montaje S7-1500 de 830 mm de ancho.

- Amplia gama de productos compuesta por módulos de E/S digitales y analógicos, módulos tecnológicos y módulos de comunicación para enlaces punto a punto; otros módulos como, por ejemplo, los módulos F, están en preparación
- Amplias funciones de sistema
 - Diagnóstico integrado del sistema en caso de operación con un S7-1500 y el TIA Portal
 - Incremento de la disponibilidad de la comunicación gracias a MRP (Media Redundancy Protocol) en PROFINET; además, el módulo de interfaz High Feature IM 155-5 PN HF se puede utilizar con un S7-400H. En dicho caso, la configuración se realiza con STEP 7 V5.5 SP3 y el archivo GSDML. El módulo IM 155-5 PN HF también soporta el funcionamiento con una CPU S7-400H (redundancia del sistema).
 - Uso homogéneo de los datos de identificación y mantenimiento IM0 a IM3 para una rápida identificación electrónica e inequívoca de los diferentes módulos (referencia, número de serie, etc.)
 - Actualización homogénea del firmware para el módulo de interfaz y todos los módulos de periferia para futuras ampliaciones de la funcionalidad (protección de las inversiones)
 - Ciclo de bus de $\geq 250 \mu\text{s}$ y conexión a la tarea isócrona, lo cual permite implementar aplicaciones que requieren alto rendimiento en PROFINET.
 - La posibilidad de utilizar hasta 30 módulos de periferia (PROFINET) o hasta 12 módulos de periferia (PROFIBUS) dentro de una misma estación permite ahorrar módulos de interfaz y tiempo de instalación
 - Supresión de la microtarjeta MMC para PROFINET; asignación automática de direcciones vía LLDP o manualmente desde el TIA Portal o desde la herramienta PST
 - Shared Device conectado a dos (IM 155-5 PN BA e IM 155-5 PN ST) o cuatro (IM 155-5 PN HF) controladores IO
 - Modular Shared Input / Modular Shared Output como función del sistema en todos los módulos de E/S S7-1500

Sinopsis

- Módulos de interfaz para conectar el ET 200MP a PROFINET
- Se encargan del intercambio de datos con el controlador PROFINET I/O maestro
- Switch de 2 puertos integrado para topología en línea

IM 155-5 PN BA

- Máx. 30 módulos de periferia
- Tiempo de ciclo del bus más corto de 1 ms
- Redundancia de medios (MRP)
- Shared Device con hasta 2 controladores IO
- Supresión de la microtarjeta de memoria SIMATIC (SMC); sustitución del IM sin programadora mediante LLDP

IM 155-5 PN ST, IM 155-5 PN HF

- Módulos de interfaz para conectar el ET 200MP a PROFINET
- Se encargan del intercambio de datos con el controlador PROFINET I/O maestro
- Switch de 2 puertos integrado para topología en línea
- Máx. 30 módulos de periferia
- Tiempo de ciclo del bus ultrabreve: 250 µs
- Conexión a la tarea isócrona de la CPU
- Arranque priorizado (Fast Startup; FSU) con máx. 12 módulos de periferia
- Media Redundancy Protocol (MRP)
- Shared Device hasta con 2 IO-Controllers (en caso de configuración con ayuda del archivo GSD; depende de la herramienta de configuración utilizada)
- Supresión de la microtarjeta de memoria SIMATIC (SMC); sustitución del IM sin programadora mediante LLDP
- Uso de módulos de seguridad (tipo "F") y PROFIsafe

Desde la versión de FW V2.0.0 el módulo de interfaz IM155-5 PN ST soporta las siguientes nuevas funciones:

- Shared Device subgranular con hasta dos IO-Controllers
- Configuración futura
- Shared Input y Output (MSI/MSO) interno al módulo, es decir, las entradas o salidas de un módulo puede estar simultáneamente disponibles para hasta dos IO-Controllers

El módulo de interfaz IM155-5 PN HF tiene las siguientes funciones adicionales:

- Shared Device en hasta 4 controladores IO
- Shared Input y Output (MSI/MSO) interno al módulo hasta para cuatro controladores IO
- Funcionamiento en un SIMATIC S7-400H de alta disponibilidad
- Compatibilidad con la función MRPD (Media Redundancy with Planned Duplication)

Sistemas de E/SSistemas SIMATIC ET 200 para armario eléctrico
SIMATIC ET 200MP**Módulos de interfaz > IM 155-5 PN****Sinopsis** (continuación)

Referencia	6ES7155-5AA00-0AA0	6ES7155-5AA00-0AB0	6ES7155-5AA00-0AC0
	IM 155-5 PN BA	IM 155-5 PN ST	IM 155-5 PN HF
Capacidades funcionales			
Módulos de E/S	Todos, excepto PROFIsafe	Todos	Todos
Número máx. de Módulos de E/S / IM	12	30	30
Número máx. de bytes / slot	64 entradas	256 entradas	256 entradas
	64 salidas	256 salidas	256 salidas
Número máx. de bytes / estación	64 entradas	512 entradas	512 entradas
	64 salidas	512 salidas	512 salidas
Tiempo de actualización	1 ms	250 µs	250 µs
Configuración			
GSDML	Sí	Sí	Sí
STEP 7	GSDML	GSDML	GSDML
TIA Portal	Sí	Sí	Sí
PCS 7	No	No	No
Funciones generales			
Restablecer configuración de fábrica	TIA Portal	TIA Portal	TIA Portal
Sustitución de dispositivo sin necesidad de programadora	LLDP	LLDP	LLDP
Gestión de la configuración ("configuración futura")	No	Sí	Sí
Datos de I&M	IM 0 ... 3	IM 0 ... 3	IM 0 ... 3
Modo isócrono	No	Sí	Sí
PROFIsafe	No	Sí	Sí
Funciones PROFINET			
RT	Sí	Sí	Sí
IRT	No	Sí	Sí
MRP	Sí	Sí	Sí
MRPD	No	No	No
Redundancia S2	No	No	Sí
Fast Startup	No	Sí	Sí
Shared Device	Sí, hasta 2 controladores	Sí, hasta 2 controladores	Sí, hasta 4 controladores
MSI / MSO	Sí	Sí	Sí
Submódulos	Sí	Sí	Sí

Datos técnicos

Referencia	6ES7155-5AA00-0AA0 ET 200MP, IM 155-5 PN BA	6ES7155-5AA00-0AB0 ET 200MP, IM 155-5 PN ST	6ES7155-5AA00-0AC0 ET 200MP, IM 155-5 PN HF
Información general			
Designación del tipo de producto	IM 155-5 PN BA	IM 155-5 PN ST	IM 155-5 PN HF
Función del producto			
• Datos de I&M	Sí; I&M0 a I&M3	Sí; I&M0 a I&M3	Sí; I&M0 a I&M3
Ingeniería con			
• STEP 7 TIA Portal configurable/ integrado desde versión	V14 con HSP 0187	V13/V13	V13/V13
• STEP 7 configurable/integrado desde versión	V5.5 SP3/-	V5.5 SP3/-	V5.5 SP3/-
• PROFINET, versión GSD/visión GSD o sup.	V2.3 / -	V2.3 / -	V2.3 / -
Tensión de alimentación			
Tipo de tensión de la alimentación	DC	DC	DC
Valor nominal (DC)	24 V	24 V	24 V
Protección contra inversión de polaridad	Sí	Sí	Sí
Protección contra cortocircuito	Sí	Sí	Sí
Puenteo de caídas de red y tensión			
• Puenteo de caídas de red/de tensión	5 ms	5 ms	5 ms
Configuración del hardware			
Fuente de alimentación integrada	Sí	Sí	Sí
Bastidores			
• Módulos por bastidor, máx.	12; Módulos de periferia	30; Módulos de periferia	30; Módulos de periferia
Submódulos			
• Número de submódulos por estación, máx.	108; 9 submódulos/módulos de periferia		
Interfases			
Nº de interfaces PROFINET	1; 2 puertos (switch) RJ45	1	1
1. Interfaz			
Física de la interfaz			
• Número de puertos	2	2	2
• Switch integrado	Sí	Sí	Sí
• RJ 45 (Ethernet)	Sí	Sí	Sí
• BusAdapter (PROFINET)	No		
Funcionalidad			
• PROFINET IO-Device	Sí	Sí	Sí
• Redundancia del medio	Sí	Sí; PROFINET MRP	Sí; PROFINET MRP
Física de la interfaz			
RJ 45 (Ethernet)			
• Método de transferencia	PROFINET a 100 Mb/s full dúplex (100BASE-TX)	PROFINET a 100 Mb/s full dúplex (100BASE-TX)	PROFINET a 100 Mb/s full dúplex (100BASE-TX)
• 100 Mb/s	Sí	Sí	Sí
• Autonegociación	Sí	Sí	Sí
• Autocrossing	Sí	Sí	Sí
PROFINET IO-Device			
Servicios			
- Modo isócrono	No	Sí	Sí
- Comunicación IE abierta	Sí		
- IRT	No	Sí	Sí
- MRP	Sí	Sí	Sí
- MRPD	No	No	No
- Redundancia de sistema PROFINET	No	No	Sí
- PROFlenergy	No	No	No
- Arranque priorizado	No	Sí	Sí
- Shared Device	Sí	Sí	Sí
- Nº de IO Controller con Shared Device, máx.	2	2	4

Sistemas de E/SSistemas SIMATIC ET 200 para armario eléctrico
SIMATIC ET 200MP**Módulos de interfaz > IM 155-5 PN****Datos técnicos** (continuación)

Referencia	6ES7155-5AA00-0AA0 ET 200MP, IM 155-5 PN BA	6ES7155-5AA00-0AB0 ET 200MP, IM 155-5 PN ST	6ES7155-5AA00-0AC0 ET 200MP, IM 155-5 PN HF
Comunicación IE abierta			
• TCP/IP	Sí	Sí	Sí
• SNMP	Sí	Sí	Sí
• LLDP	Sí	Sí	Sí
Modo isócrono			
Modo isócrono (aplicación sincronizada hasta el borne)	No	Sí	Sí
Equidistancia	No	Sí	Sí
Máxima frecuencia de reloj		250 µs	250 µs
Mínima frecuencia de reloj		4 ms	4 ms
Alarmas/diagnósticos/ información de estado			
Señalizador de estado	Sí	Sí	Sí
Alarmas	Sí	Sí	Sí
Funciones de diagnóstico	Sí	Sí	Sí
LED señalizador de diagnóstico			
• LED RUN	Sí; LED verde	Sí; LED verde	Sí; LED verde
• LED ERROR	Sí; LED rojo	Sí; LED rojo	Sí; LED rojo
• LED MAINT	Sí; LED amarillo	Sí; LED amarillo	Sí; LED amarillo
• Indicador de conexión LINK TX/RX	Sí; 2 LED de color verde-amarillo	Sí; LED amarillo	Sí; LED amarillo
Aislamiento			
Aislamiento ensayado con	707 V DC (Type Test)	707 V DC (Type Test)	707 V DC (Type Test)
Normas, homologaciones, certificados			
Clase de carga de red	2		
Condiciones ambientales			
Temperatura ambiente en servicio			
• Montaje horizontal, mín.	0 °C	0 °C	0 °C
• Montaje horizontal, máx.	60 °C	60 °C	60 °C
• Montaje vertical, mín.	0 °C	0 °C	0 °C
• Montaje vertical, máx.	40 °C	40 °C	40 °C
Dimensiones			
Ancho	35 mm	35 mm	35 mm
Alto	147 mm	147 mm	147 mm
Profundidad	129 mm	129 mm	129 mm
Pesos			
Peso, aprox.	236 g	310 g	350 g

Datos de pedido	Referencia	Referencia
Módulo de interfaz IM 155-5 PN Grado de protección IP 20, anchura del módulo 35 mm, montaje sobre perfil soporte S7-1500 IM 155-5 PN BA, variante Basic IM 155-5 PN ST, variante Standard IM 155-5 PN HF, variante High Feature con funciones adicionales	6ES7155-5AA00-0AA0 6ES7155-5AA00-0AB0 6ES7155-5AA00-0AC0	IE FC RJ45 Plugs Conector RJ45 para Industrial Ethernet dotado de robusta caja de metal y contactos de desplazamiento de aislamiento integrados para conectar cables Industrial Ethernet FC IE FC RJ45 Plug 180 Salida de cable a 180° 1 unidad 10 unidades 50 unidades
Accesorios Tapa frontal para IM 155-5 PN (repuesto), 5 unidades	6ES7528-0AA70-7AA0	6GK1901-1BB10-2AA0 6GK1901-1BB10-2AB0 6GK1901-1BB10-2AE0
Perfil soporte SIMATIC S7-1500 Longitudes fijas, con elementos de puesta a tierra <ul style="list-style-type: none"> • 160 mm • 245 mm • 482 mm • 530 mm • 830 mm Para cortar a medida, sin orificios; los elementos de puesta a tierra deben pedirse por separado <ul style="list-style-type: none"> • 2000 mm 	6ES7590-1AB60-0AA0 6ES7590-1AC40-0AA0 6ES7590-1AE80-0AA0 6ES7590-1AF30-0AA0 6ES7590-1AJ30-0AA0 6ES7590-1BC00-0AA0	IE FC TP Standard Cable GP 2x2 Cable de par trenzado y apantallado de 4 hilos para conectar a IE FC Outlet RJ45/IE FC RJ45 Plug; conforme con PROFINET; con aprobación UL; por metros; unidad de suministro máx. 1000 m, pedido mínimo 20 m IE FC TP Trailing Cable 2 x 2 (Type C) Cable de par trenzado y apantallado de 4 hilos para conectar a IE FC Outlet RJ45/IE FC RJ45 Plug 180/90 y el uso en cadenas portacables; conforme con PROFINET; con aprobación UL; por metros; unidad de suministro máx. 1000 m, pedido mínimo 20 m
Elemento de conexión PE para perfil soporte de 2000 mm 20 unidades	6ES7590-5AA00-0AA0	6XV1840-2AH10 6XV1840-3AH10 6XV1840-4AH10
Fuente de alimentación del sistema para la alimentación del bus de fondo de los S7-1500 Tensión de entrada 24 V DC, potencia 25 W Tensión de entrada 24/48/60 V DC, potencia 60 W Tensión de entrada 24/48/60 V DC, potencia 60 W, funcionalidad de respaldo Tensión de entrada 120/230 V AC, potencia 60 W	6ES7505-0KA00-0AB0 6ES7505-0RA00-0AB0 6ES7505-0RB00-0AB0 6ES7507-0RA00-0AB0	IE FC TP Marine Cable 2 x 2 (Type B) Cable de par trenzado y apantallado de 4 hilos para conectar a IE FC Outlet RJ45/IE FC RJ45 Plug 180/90; homologado para construcción naval; por metros; unidad de suministro máx. 1000 m, pedido mínimo 20 m
Conector de red con elemento codificador para módulo de alimentación; repuesto, 10 unidades	6ES7590-8AA00-0AA0	IE FC Stripping Tool Herramienta preajustada para pelar con rapidez los cables Industrial Ethernet FC
Fuente de alimentación de carga 24 V DC/3A 24 V DC/8A	6EP1332-4BA00 6EP1333-4BA00	6GK1901-1GA00
Conector de alimentación Repuesto; para conectar la tensión de alimentación de 24 V DC <ul style="list-style-type: none"> • con bornes de inserción directa 	6ES7193-4JB00-0AA0	

Sistemas de E/S

Sistemas SIMATIC ET 200 para armario eléctrico
SIMATIC ET 200MP

Módulos de interfaz > IM 155-5 DP

Sinopsis



- Módulo de interfaz para conectar el ET 200MP a PROFIBUS
- Se encarga del intercambio de datos con el maestro PROFIBUS en el controlador
- Máx. 12 módulos de periferia
- Reconocimiento automático de la velocidad de transferencia 9,6 kBd ... 12 MBd
- Direcciones PROFIBUS 1 ... 125; ajustable mediante interruptores DIP
- Datos de identificación y mantenimiento IM0 ... IM3

Datos técnicos

Referencia	6ES7155-5BA00-0AB0 ET 200MP, IM155-5 DP ST
Información general	
Designación del tipo de producto	IM 155-5 DP ST
Función del producto	
• Datos de I&M	Sí; I&M0 a I&M3
Ingeniería con	
• STEP 7 TIA Portal configurable/integrado desde versión	V13/V13
• STEP 7 configurable/integrado desde versión	V5.5 SP3/-
• PROFIBUS, versión GSD/revisión GSD o sup.	V1.0/V5.1
Tensión de alimentación	
Tipo de tensión de la alimentación	DC
Valor nominal (DC)	24 V
Protección contra inversión de polaridad	Sí
Protección contra cortocircuito	Sí
Puenteo de caídas de red y tensión	
• Puenteo de caídas de red/ de tensión	5 ms
Configuración del hardware	
Fuente de alimentación integrada	Sí
Bastidores	
• Módulos por bastidor, máx.	12; Módulos de periferia
Interfaces	
Nº de interfaces PROFIBUS	1
1. Interfaz	
Física de la interfaz	
• RS 485	Sí
Funcionalidad	
• Esclavo PROFIBUS DP	Sí
RS 485	
• Velocidad de transferencia, máx.	12 Mbit/s

Referencia	6ES7155-5BA00-0AB0 ET 200MP, IM155-5 DP ST
PROFIBUS	
Servicios	
- Modo SYNC	Sí
- Apto para FREEZE	Sí
- DPV1	Sí
Modo isócrono	
Modo isócrono (aplicación sincronizada hasta el borne)	No
Alarmas/diagnósticos/información de estado	
Señalizador de estado	Sí
Alarmas	Sí
Funciones de diagnóstico	Sí
LED señalizador de diagnóstico	
• LED RUN	Sí; LED verde
• LED ERROR	Sí; LED rojo
• LED MAINT	Sí; LED amarillo
• Indicador de conexión DP	Sí; LED verde
Aislamiento	
Aislamiento ensayado con	707 V DC (Type Test)
Condiciones ambientales	
Temperatura ambiente en servicio	
• Montaje horizontal, mín.	0 °C
• Montaje horizontal, máx.	60 °C
• Montaje vertical, mín.	0 °C
• Montaje vertical, máx.	40 °C
Dimensiones	
Ancho	35 mm
Alto	147 mm
Profundidad	129 mm
Pesos	
Peso, aprox.	360 g

Datos de pedido	Referencia		Referencia
Módulo de interfaz IM 155-5 DP ST Grado de protección IP 20, anchura del módulo 35 mm, montaje sobre perfil soporte S7-1500	6ES7155-5BA00-0AB0		
Accesorios Tapa frontal para IM 155-5 PN (repuesto), 5 unidades	6ES7528-0AA70-7AA0		
Perfil soporte SIMATIC S7-1500 Longitudes fijas, con elementos de puesta a tierra <ul style="list-style-type: none"> • 160 mm • 245 mm • 482 mm • 530 mm • 830 mm Para cortar a medida, sin orificios; los elementos de puesta a tierra deben pedirse por separado <ul style="list-style-type: none"> • 2000 mm 	6ES7590-1AB60-0AA0 6ES7590-1AC40-0AA0 6ES7590-1AE80-0AA0 6ES7590-1AF30-0AA0 6ES7590-1AJ30-0AA0 6ES7590-1BC00-0AA0		
Elemento de conexión PE para perfil soporte de 2000 mm 20 unidades	6ES7590-5AA00-0AA0		
Fuente de alimentación de carga 24 V DC/3A 24 V DC/8A	6EP1332-4BA00 6EP1333-4BA00		
Conector de alimentación Repuesto; para conectar la tensión de alimentación de 24 V DC <ul style="list-style-type: none"> • con bornes de inserción directa 	6ES7193-4JB00-0AA0		
Conector PROFIBUS <ul style="list-style-type: none"> • Conector para PROFIBUS, hasta 12 Mbits/s, salida de cable a 90°, desplazamiento de aislamiento, sin conector para PG • Conector para PROFIBUS, hasta 12 Mbits/s, salida de cable a 90°, desplazamiento de aislamiento, con conector para PG 	6ES7972-0BA70-0XA0 6ES7972-0BB70-0XA0		
PROFIBUS-Stripping-Tool Herramienta peladora para quitar rápidamente el aislamiento del cable de bus PROFIBUS	6GK1905-6AA00		
Cable de bus PROFIBUS FastConnect <ul style="list-style-type: none"> • Tipo estándar con composición especial para montaje rápido, 2 hilos, apantallado, venta por metros; unidad de suministro máx. 1.000 m, pedido mínimo 20 m • 20 m • 50 m • 100 m • 200 m • 500 m • 1000 m 	6XV1830-0EH10 6XV1830-0EN20 6XV1830-0EN50 6XV1830-0ET10 6XV1830-0ET20 6XV1830-0ET50 6XV1830-0EU10		
		FC Robust Cable Cable de bus con cubierta exterior de PUR para aplicación en entornos con cargas químicas o mecánicas, 2 hilos, apantallado, venta por metros, unidad de suministro máx. 1000 m, pedido mínimo 20 m	6XV1830-0JH10
		FC Flexible Cable Cable de bus PROFIBUS, flexible, con composición especial para montaje rápido, 2 hilos, apantallado, venta por metros; unidad de suministro máx. 1000 m, pedido mínimo 20 m	6XV1831-2K
		Cable para aplicaciones móviles FC Cable para aplicaciones móviles PROFIBUS, mín. 3 mill. de ciclos de doblado, radio mín. de curvatura aprox. 120 mm, 2 hilos, apantallado, venta por metros; unidad de suministro máx. 1000 m, pedido mínimo 20 m	6XV1830-3EH10
		Cable de bus FC Cable de bus PROFIBUS Food con cubierta exterior de PE para aplicación en la industria alimentaria, 2 hilos, apantallado, venta por metros, unidad de suministro máx. 1000 m, pedido mínimo 20 m	6XV1830-0GH10
		Cable para enterrar FC Cable PROFIBUS para tendido enterrado, 2 hilos, apantallado; venta por metros; unidad de suministro máx. 1000 m, pedido mínimo 20 m	6XV1830-3FH10
		Cable FC FRNC Cable PROFIBUS, difícilmente inflamable y libre de halógenos, cubierta exterior de copolímero FRNC; venta por metros; unidad de suministro máx. 1000 m, pedido mínimo 20 m	6XV1830-0LH10
		FC Trailing Cable Cable para aplicaciones móviles PROFIBUS, mín. 3 mill. de ciclos de doblado, radio mín. de curvatura aprox. 120 mm, 2 hilos, apantallado, venta por metros; unidad de suministro máx. 1000 m, pedido mínimo 20 m	6XV1831-2L
		IE FC Stripping Tool Herramienta preajustada para pelar con rapidez los cables Industrial Ethernet FC	6GK1901-1GA00

Sistemas de E/S

Sistemas SIMATIC ET 200 para armario eléctrico
SIMATIC ET 200MP

Módulos de interfaz > SIPLUS IM 155-5 PN

Sinopsis

- Módulo de interfaz para conectar el ET 200MP a PROFINET
- Se encarga del intercambio de datos con el PROFINET I/O Controller maestro
- Switch de 2 puertos integrado para topología en línea
- Máx. 30 módulos de periferia
- Tiempo de ciclo del bus ultrabreve: 250 µs
- Conexión a la tarea isócrona de la CPU
- Arranque priorizado (Fast Startup; FSU) con 500 ms (máx. 12 módulos de periferia)
- Media Redundancy Protocol (MRP)
- Shared Device hasta con 2 IO-Controllers (en caso de configuración con ayuda del archivo GSD; depende de la herramienta de configuración utilizada)
- Supresión de la microtarjeta de memoria SIMATIC (SMC); sustitución del IM sin programadora mediante LLDP

Nota:

Los productos SIPLUS extreme se basan en productos SIMATIC estándar. Los contenidos aquí enumerados se han tomado de los correspondientes productos estándar. Se complementan con información específica de SIPLUS extreme.

Datos técnicos

Referencia	6AG1155-5AA00-7AB0
Based on	6ES7155-5AA00-0AB0 SIPLUS ET 200MP IM 155-5 PN ST
Condiciones ambientales aumentadas	
<ul style="list-style-type: none"> • Referida a temperatura ambiente-presión atmosférica-altitud de instalación 	Tmín ... Tmáx a 1080 hPa ... 795 hPa (-1000 m ... +2000 m) // Tmín ... (Tmáx - 10 K) a 795 hPa ... 658 hPa (+2000 m ... +3500 m) // Tmín ... (Tmáx - 20 K) a 658 hPa ... 540 hPa (+3500 m ... +5000 m)
Humedad relativa del aire	
<ul style="list-style-type: none"> - Con condensación, ensayado según IEC 60068-2-38, máx. 	100 %; HR incl. condensación/ congelación (sin puesta en marcha si hay condensación)
Resistencia	
<ul style="list-style-type: none"> - a sustancias biológicamente activas/conforme con EN 60721-3-3 - a sustancias químicamente activas/conforme con EN 60721-3-3 - a sustancias mecánicamente activas/conforme con EN 60721-3-3 	Sí Sí; clase 3C4 (HR < 75 %) incl. niebla salina según EN 60068-2-52 (grado de severidad 3). ¡Las tapas de conectores suministradas deben permanecer en las interfaces no utilizadas durante el servicio! Sí; clase 3S4 incl. arena, polvo. ¡Las cubiertas de conectores suministradas deben permanecer en las interfaces no utilizadas durante el servicio!

Datos de pedido**Referencia**

SIPLUS Módulo de interfaz IM 155-5 PN	6AG1155-5AA00-7AB0
(rango de temperatura ampliado y presencia de atmósfera agresiva)	
Grado de protección IP 20, anchura del módulo 35 mm, montaje sobre perfil soporte S7-1500	
Accesorios	Ver SIMATIC ET 200MP, módulo de interfaz IM 155-5 PN, página 9/159

Sinopsis

Los módulos de perifería son las interfaces del SIMATIC ET 200MP con el proceso:

- Módulos digitales y analógicos ponen a disposición del usuario la cantidad exacta de entradas/salidas necesarias para la tarea correspondiente.
- Módulos tecnológicos para SIMATIC S7-1500 y ET 200MP
 - Con funciones integradas para contaje rápido y captación de posición
 - Con entradas y salidas integradas para tareas al pie del proceso y breves tiempos de reacción
- Módulos de comunicación para SIMATIC S7-1500 y ET 200MP
 - para el intercambio de datos a través de conexión punto a punto
 - para la conexión a PROFIBUS
 - para conectar a Industrial Ethernet:
- Sistema de conexión para el cableado cómodo y sencillo de los módulos S7-1500 y ET 200MP

Sistemas de E/S

Sistemas SIMATIC ET 200 para armario eléctrico

SIMATIC ET 200M

Sinopsis

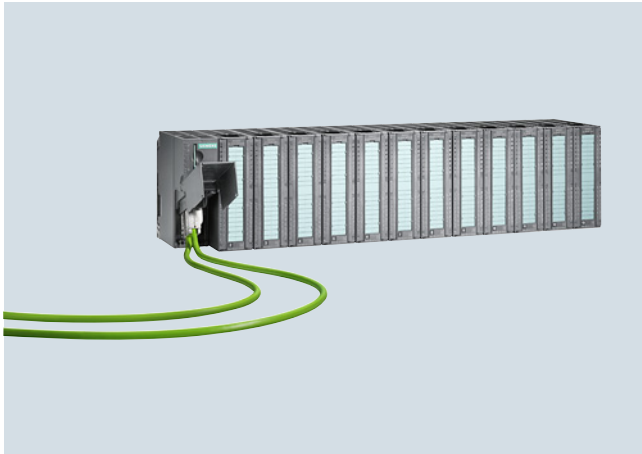

- Sistema de periferia modular en protección IP20, especialmente adecuado para tareas de automatización complejas y personalizadas.
- Consta de un módulo de interfaz PROFIBUS DP o PROFINET IM 153, hasta 8 ó 12 módulos de periferia del sistema de automatización S7-300 (instalación con conectores de bus o con módulos de bus activos) y, en caso necesario, una fuente de alimentación
- Ampliable con los módulos de señales, de comunicación y de función del sistema de automatización S7-300
- Los módulos instalables de entradas y salidas analógicas para atmósferas explosivas (Ex) con HART optimizan la ET 200M para aplicaciones de tecnología de procesos
- Instalable con sistemas redundantes (S7-400H, S7-400F/FH)
- Cambio de módulos durante el funcionamiento (hot swapping) para los módulos de bus activos
- Velocidad de transferencia de hasta 12 Mbits/s
- Homologación para atmósferas explosivas (Ex) cat. 3 para zona 2 según ATEX 100a
- Entradas y salidas digitales y entradas analógicas de seguridad para el procesamiento de señales de seguridad según PROFIsafe
- Compatibilidad con módulos con datos útiles ampliados, p. ej. módulos HART con variables secundarias HART

Datos técnicos

Datos técnicos generales ET 200M	
Sistema de conexión	Bornes de tornillo/de resorte en cableado independiente
Grado de protección	IP20
Temperatura ambiente en pared vertical (posición de montaje preferente)	<ul style="list-style-type: none"> • con montaje horizontal 0 a +60 °C • con otros montajes 0 a +40 °C
Humedad relativa del aire	5 a 95 % (grado de sollicitación 2 según IEC 1131-2)
Presión atmosférica	795 a 1080 hPa
Esfuerzos mecánicos soportables	<ul style="list-style-type: none"> • Vibraciones IEC 68, parte 2 – 6: 10 - 57 Hz (amplitud const. 0,075 mm) 57 - 150 Hz (1 g de aceleración constante) • Choque IEC 68, parte 2 – 27 semisenoidal, 15 g, 11 ms

Sinopsis



Para el uso descentralizado de módulos de periferia S7-300 está disponible el sistema ET 200M con diversos módulos de interfaz. Según la tarea de aplicación se puede elegir el IM más apto para optimizar los costes y las funciones.

IM 153-1 Standard

El IM153-1 es una variante óptima en términos de precio, y la más apta para casi todas las aplicaciones en el entorno de la automatización manufacturera. Permite el uso de hasta 8 módulos de periferia del sistema de automatización S7-300.

IM 153-2 High Feature

El IM 153-2 High Feature responde a mayores requisitos en la automatización manufacturera, como por ejemplo, el uso de sistemas de seguridad (línea F) o alto rendimiento en operación isócrona. Este IM también está predestinado para el uso con PCS7 en el ámbito de aplicaciones de control de procesos. Este IM puede utilizarse p. ej. de forma redundante y soporta típicas funciones necesarias en el ámbito del control de procesos. Entre ellas, por ejemplo, la sincronización horaria o la etiqueta de hora/fecha con una precisión de hasta 1ms.

Datos técnicos

Referencia	6ES7153-1AA03-0XB0	6ES7153-2BA10-0XB0	6ES7153-2BA70-0XB0
	ET 200M, MOD. DE INTERFAZ IM 153-1	ET 200M, MOD. DE INTERFAZ IM 153-2 HF	ET 200M, MOD. DE INTERFAZ IM 153-2 HF OUTDOOR
Información general			
Designación del tipo de producto	IM 153-1 DP ST	IM 153-2 DP HF	
Tensión de alimentación			
Valor nominal (DC)	24 V	24 V	
• 24 V DC	Sí	Sí	Sí
Rango admisible (incl. ondulación), límite inferior (DC)	20,4 V	20,4 V	20,4 V
Rango admisible (incl. ondulación), límite superior (DC)	28,8 V	28,8 V	28,8 V
Protección externa para líneas de alimentación (recomendación)	no es necesario	2,5 A	2,5 A
Puenteo de caídas de red y tensión			
• Puenteo de caídas de red/de tensión	5 ms	5 ms	5 ms
Intensidad de entrada			
Consumo, máx.	350 mA; con 24 V DC	650 mA; con alimentación a 24 V DC	650 mA
Intensidad de cierre, típ.	2,5 A	3 A	3 A
I ² t	0,1 A ² ·s	0,1 A ² ·s	0,1 A ² ·s
Tensión de salida			
Valor nominal (DC)	5 V		
Intensidad de salida			
Para bus de fondo (5 V DC), máx.	1 A	1,5 A	1,5 A
Pérdidas			
Pérdidas, típ.	3 W	5,5 W	5,5 W
Área de direcciones			
Volumen de direcciones			
• Entradas	128 byte	244 byte	244 byte
• Salidas	128 byte	244 byte	244 byte
Configuración del hardware			
Nº de módulos por módulo de interfaz esclavo DP, máx.	8	12	12

Sistemas de E/SSistemas SIMATIC ET 200 para armario eléctrico
SIMATIC ET 200M**Módulos de interfaz > IM 153-1/153-2****Datos técnicos** (continuación)

Referencia	6ES7153-1AA03-0XB0 ET 200M, MOD. DE INTERFAZ IM 153-1	6ES7153-2BA10-0XB0 ET 200M, MOD. DE INTERFAZ IM 153-2 HF	6ES7153-2BA70-0XB0 ET 200M, MOD. DE INTERFAZ IM 153-2 HF OUTDOOR
Sellado de tiempo			
Precisión		1 ms; 1ms con hasta 8 módulos; 10ms con hasta 12 módulos	1 ms; 1ms con hasta 8 módulos; 10ms con hasta 12 módulos
Nº de búferes de avisos		15	15
Avisos por cada búfer de avisos		20	20
Nº de entradas digitales etiquetables con fecha/hora, máx.		128; máx. 128 señales/estación; máx. 32 señales/slot	128; máx. 128 señales/estación; máx. 32 señales/slot
Formato de la hora		RFC 1119	RFC 1119
Resolución del tiempo		0,466 ns	0,466 ns
Intervalo de tiempo para el envío de los búfer de avisos cuando un mensaje está presente		1 000 ms	1 000 ms
Fecha y hora en caso de cambio de señal		Flanco de subida/flanco de bajada como señal entrante o saliente	Flanco de subida/flanco de bajada como señal entrante o saliente
Interfaces			
Norma de interfaz, RS 485	Sí	Sí	Sí
Norma de interfaz, FO	No	No	No
PROFIBUS DP			
• Direcciones de estación	se admite 1 a 125	se admite 1 a 125	se admite 1 a 125
• Detección automática de la velocidad de transferencia	Sí	Sí	Sí
• Intensidad de salida, máx.	90 mA	70 mA	70 mA
• Velocidad de transferencia, máx.	12 Mbit/s	12 Mbit/s	12 Mbit/s
• Método de transferencia	RS 485	RS 485	RS 485
• Modo SYNC	Sí	Sí	Sí
• Apto para FREEZE	Sí	Sí	Sí
• Comunicación directa de datos (esclavo-esclavo)	Sí; Emisor	Sí; como publisher con todas las E/S, como subscriber solo con E/S tipo F	Sí; como publisher con todas las E/S, como subscriber solo con E/S tipo F
• Tipo de conector	Conector hembra Sub-D de 9 polos	Sub-D, 9 polos	Sub-D, 9 polos
1. Interfaz			
Esclavo DP			
• Archivo GSD	(para DPV1) SIEM801D.GSD; SI01801D.GSG	SI05801E.GSG	SI05801E.GSG
• Búsqueda automática de velocidad de transferencia	Sí	Sí	Sí
Protocolos			
Protocolo de bus/protocolo de transferencia	PROFIBUS DP según EN 50170	PROFIBUS DP según EN 50170	PROFIBUS DP según EN 50170
Aislamiento			
Aislamiento ensayado con	Tensión de aislamiento 500 V	Tensión de aislamiento 500 V	Tensión de aislamiento 500 V
Grado de protección y clase de protección			
Grado de protección según EN 60529			
• IP20	Sí	Sí	Sí
Condiciones ambientales			
Temperatura ambiente en servicio			
• mín.	0 °C	0 °C	
• máx.	60 °C	60 °C	
Presión atmosférica según IEC 60068-2-13			
• Altitud de instalación sobre el nivel del mar, máx.	3 000 m	3 000 m	3 000 m
Configuración			
Software de configuración			
• STEP 7	STEP 7/COM PROFIBUS/herramientas externas mediante datos GSD	Sí; STEP 7/COM PROFIBUS/herramientas externas mediante datos GSD	Sí; STEP 7/COM PROFIBUS/herramientas externas mediante datos GSD
Dimensiones			
Ancho	40 mm	40 mm	40 mm
Alto	125 mm	125 mm	125 mm
Profundidad	117 mm	117 mm	117 mm
Pesos			
Peso, aprox.	360 g	360 g	360 g

Datos técnicos (continuación)

Referencia	6ES7195-7HD10-0XA0 ET 200M, MOD. DE BUS P. 2 IM 153-2 RED.		
Accesorios			
Forma parte del producto	ET 200M		
Dimensiones			
Ancho	97 mm		
Alto	92 mm		
Profundidad	30 mm		
Pesos			
Peso, aprox.	133 g		
Referencia	6ES7195-7HA00-0XA0 ET 200M, MOD. DE BUS P. ALIM. E IM 153	6ES7195-7HB00-0XA0 ET 200M, MOD. DE BUS P. 2 40MM MOD. DE E/S	6ES7195-7HC00-0XA0 ET 200M, MOD. DE BUS P. 1 80MM MOD. DE E/S
Accesorios			
Forma parte del producto	ET 200M	ET 200M	ET 200M
Dimensiones			
Ancho	97 mm	97 mm; 80 mm en estado montado	97 mm; 80 mm en estado montado
Alto	92 mm	92 mm	92 mm
Profundidad	30 mm	30 mm	30 mm
Pesos			
Peso, aprox.	111 g	140 g	127 g

Datos de pedido

Datos de pedido	Referencia	Referencia
Módulo de interfaz IM 153-1 Módulo esclavo de interfaz para conectar una ET 200M a PROFIBUS DP • Margen de temperatura estándar	6ES7153-1AA03-0XB0	Accesorios
Módulo de interfaz IM 153-2 Módulo esclavo de interfaz para conectar una ET 200M a PROFIBUS DP; apto también para sistemas redundantes • High Feature • High Feature con margen de temperatura ampliado	6ES7153-2BA10-0XB0 6ES7153-2BA70-0XB0	Perfil soporte SIMATIC DP para ET 200M Para alojar un máximo de 5 módulos de bus; para la función "Desenchufar y enchufar" • 483 mm (19") de largo • 530 mm de largo • 620 mm de largo • 2.000 mm de largo
Módulo de bus activo IM 153/IM 153 para 2 IM 153-2 High Feature con el fin de configurar sistemas redundantes	6ES7195-7HD10-0XA0	Perfil soporte SIMATIC S7-300 • 160 mm de largo • 480 mm (19") de largo • 530 mm de largo • 830 mm de largo • 2.000 mm de largo
Módulo de bus para ET 200M • Para alojar una fuente de alimentación y una IM 153 para la función desenchufar y enchufar durante el funcionamiento RUN, con tapa para módulo de bus • Para alojar dos módulos periféricos con 40 mm de anchura para la función desenchufar y enchufar • Para alojar un módulo periférico con 80 mm de anchura para la función desenchufar y enchufar	6ES7195-7HA00-0XA0 6ES7195-7HB00-0XA0 6ES7195-7HC00-0XA0	Conector de bus para PROFIBUS Salida de cable de 90°, resistencia terminadora con función de separación, hasta 12 Mbits/s, FastConnect sin interfaz PG • 1 unidad • 100 unidades con interfaz PG • 1 unidad • 100 unidades
Paquete ET 200M para configuración redundante compuesto de 2 IM 153-2 High Feature y un módulo de bus IM 153/IM 153	6ES7153-2AR04-0XA0	Manual Collection S7 Manuales electrónicos en DVD, varios idiomas: S7-200, TD 200, S7-300, M7-300, C7, S7-400, M7-400, STEP 7, herramientas de ingeniería, software Runtime, SIMATIC DP (Distributed I/O), SIMATIC HMI (Human Machine Interface), SIMATIC NET (Industrial Communication)
		Servicio de actualización de la Manual Collection S7 durante 1 año El suministro incluye: DVD actual con S7 Manual Collection y las tres actualizaciones sucesivas
		6ES7195-1GA00-0XA0 6ES7195-1GF30-0XA0 6ES7195-1GG30-0XA0 6ES7195-1GC00-0XA0 6ES7390-1AB60-0AA0 6ES7390-1AE80-0AA0 6ES7390-1AF30-0AA0 6ES7390-1AJ30-0AA0 6ES7390-1BC00-0AA0 6ES7972-0BA52-0XA0 6ES7972-0BA52-0XB0 6ES7972-0BB52-0XA0 6ES7972-0BB52-0XB0 6ES7998-8XC01-8YE0 6ES7998-8XC01-8YE2

Sistemas de E/SSistemas SIMATIC ET 200 para armario eléctrico
SIMATIC ET 200M**Módulos de interfaz > IM 153-4 PN****Sinopsis**

- Para conectar ET 200M como IO-Device a PROFINET IO (con cable de cobre, RJ45)
- 2 variantes:
 - IM 153-4 PN STANDARD
 - IM 153-4 PN HIGH FEATURE: al contrario que la variante STANDARD permite el uso de módulos F y HART de PROFIsafe también permite usar un S7-400H (redundancia en el sistema).
- Switch de 2 puertos integrado
- 12 módulos por estación
- Capacidad E/S utilizable: 192 bytes respectivamente
- Bus de fondo activo para enchufar y desenchufar módulos durante el funcionamiento ("hot swapping") disponible opcionalmente
- Velocidad 10 Mbits/s / 100 Mbits/s (Autonegotiation / Full Duplex)
- Funciones I&M según la norma PNO n.º 3.502, versión V1.1

Nota:

Se requiere una Micro Memory Card con memoria mínima de 64 kbytes en el caso de que no todas las estaciones de la red soporten LLDP (Link Layer Discovery Protocol; detección de dispositivos adyacentes).

Datos técnicos

Referencia	6ES7153-4AA01-0XB0 IM 153-4 PN IO PARA 12 MODULOS S7-300	6ES7153-4BA00-0XB0 IM 153-4 PN IO HF PARA 12 MODULOS S7-300
Información general		
Designación del tipo de producto	IM 153-4 PN ST	IM 153-4 PN HF
Tensión de alimentación		
Valor nominal (DC)	24 V	24 V
• 24 V DC	Sí	Sí
Rango admisible (incl. ondulación), límite inferior (DC)	20,4 V	18,5 V
Rango admisible (incl. ondulación), límite superior (DC)	28,8 V	30,2 V
Protección externa para líneas de alimentación (recomendación)	En una configuración con potencial de referencia a tierra, para módulos de interfaz redundantes se precisa un fusible (recomendado: 2,5 A)	En una configuración con potencial de referencia a tierra, para módulos de interfaz redundantes se precisa un fusible (recomendado: 2,5 A)
Puenteo de caídas de red y tensión		
• Puenteo de caídas de red/de tensión	5 ms	5 ms
Intensidad de entrada		
Consumo, máx.	600 mA; con alimentación a 24 V DC	600 mA; con alimentación a 24 V DC
Intensidad de cierre, típ.	4 A	4 A
I ² t	0,09 A ² ·s	0,09 A ² ·s
Tensión de salida		
Valor nominal (DC)	5 V	5 V
Intensidad de salida		
Para bus de fondo (5 V DC), máx.	1,5 A	1,5 A
Pérdidas		
Pérdidas, típ.	6 W	6 W

Datos técnicos (continuación)

Referencia	6ES7153-4AA01-0XB0 IM 153-4 PN IO PARA 12 MODULOS S7-300	6ES7153-4BA00-0XB0 IM 153-4 PN IO HF PARA 12 MODULOS S7-300
Área de direcciones		
Volumen de direcciones		
• Entradas	192 byte	672 byte; Daten útiles HART ampliados
• Salidas	192 byte	192 byte
Configuración del hardware		
Nº de módulos por módulo de interfaz esclavo DP, máx.	12	12
Protocolos		
Protocolo de bus/protocolo de transferencia	PROFINET IO	PROFINET IO
Alarmas/diagnósticos/información de estado		
LED señalizador de diagnóstico		
• Conexión con la red LINK (verde)	Sí	Sí
• Emisión/recepción RX/TX (amarillo)	Sí	Sí
Aislamiento		
Aislamiento ensayado con	500 V DC	Entre PROFINET y alimentación de 24 V: 1 500 V AC; entre tierra funcional y alimentación de 24 V: 500 V DC
Grado de protección y clase de protección		
Grado de protección según EN 60529		
• IP20	Sí	Sí
Condiciones ambientales		
Temperatura ambiente en servicio		
• mín.	0 °C	0 °C
• máx.	60 °C	60 °C
Presión atmosférica según IEC 60068-2-13		
• Altitud de instalación sobre el nivel del mar, máx.	2 000 m	2 000 m
Dimensiones		
Ancho	40 mm	40 mm
Alto	125 mm	125 mm
Profundidad	118 mm	118 mm
Pesos		
Peso, aprox.	215 g	215 g

Sistemas de E/S

Sistemas SIMATIC ET 200 para armario eléctrico
SIMATIC ET 200M

Módulos de interfaz > IM 153-4 PN

Datos de pedido	Referencia		Referencia
Módulo de interfaz IM 153-4 PN IO Device para conectar una ET 200M a PROFINET Estándar High Feature	6ES7153-4AA01-0XB0 6ES7153-4BA00-0XB0		
Accesorios			
Elementos de bus para ET 200M • Para alojar una fuente de alimentación y una IM 153 para la función desenchufar y enchufar durante el funcionamiento RUN, con tapa para módulo de bus • Para alojar dos módulos periféricos con 40 mm de anchura para la función desenchufar y enchufar • Para alojar un módulo periférico con 80 mm de anchura para la función desenchufar y enchufar	6ES7195-7HA00-0XA0 6ES7195-7HB00-0XA0 6ES7195-7HC00-0XA0		
SIMATIC Micro Memory Card 64 kbytes ¹⁾	6ES7953-8LF31-0AA0		
Perfil soporte SIMATIC DP para ET 200M Para alojar módulos de bus; para la función "Desenchufar y enchufar" • 483 mm (19") de largo • 530 mm de largo • 620 mm de largo • 2.000 mm de largo	6ES7195-1GA00-0XA0 6ES7195-1GF30-0XA0 6ES7195-1GG30-0XA0 6ES7195-1GC00-0XA0		
Perfil soporte SIMATIC S7-300 160 mm de largo 480 mm (19") de largo 530 mm de largo 830 mm de largo 2.000 mm de largo	6ES7390-1AB60-0AA0 6ES7390-1AE80-0AA0 6ES7390-1AF30-0AA0 6ES7390-1AJ30-0AA0 6ES7390-1BC00-0AA0		
Conector de alimentación Para conectar la alimentación de 24 V DC; repuesto, 1 paquete con 10 unidades Conexión por bornes de resorte Conexión por desplazamiento de aislamiento	6ES7193-4JB00-0AA0 6ES7193-4JB50-0AA0		
		Manual Collection S7 Manuales electrónicos en DVD, varios idiomas: S7-200, TD 200, S7-300, M7-300, C7, S7-400, M7-400, STEP 7, herramientas de ingeniería, software Runtime, SIMATIC DP (Distributed I/O), SIMATIC HMI (Human Machine Interface), SIMATIC NET (Industrial Communication)	6ES7998-8XC01-8YE0
		Servicio de actualización de la Manual Collection S7 durante 1 año El suministro incluye: DVD actual con S7 Manual Collection y las tres actualizaciones sucesivas	6ES7998-8XC01-8YE2
		Industrial Ethernet FC RJ45 Plug 180 Conector RJ45 para Industrial Ethernet dotado de robusta caja de metal y contactos de desplazamiento de aislamiento integrados para conectar cables Industrial Ethernet FC; con salida de cable a 180° 1 unidad 10 unidades 50 unidades	6GK1901-1BB10-2AA0 6GK1901-1BB10-2AB0 6GK1901-1BB10-2AE0
		Cables de instalación Industrial Ethernet FastConnect • FastConnect Standard Cable • FastConnect Trailing Cable • FastConnect Marine Cable	6XV1840-2AH10 6XV1840-3AH10 6XV1840-4AH10
		Industrial Ethernet FastConnect Stripping Tool	6GK1901-1GA00

¹⁾ Para el funcionamiento del IM 153-4 es imprescindible una MMC con una capacidad de memoria mínima de 64 kbytes. Opcionalmente también se pueden utilizar tarjetas con más memoria.

Sinopsis



Nota:

Los productos SIPLUS extreme se basan en productos SIMATIC estándar. Los contenidos aquí enumerados se han tomado de los correspondientes productos estándar. Se complementan con información específica de SIPLUS extreme.

Encontrará la documentación técnica de SIPLUS en:

<http://www.siemens.com/siplus-extreme>

Datos técnicos

Referencia	6AG1153-1AA03-2XB0	6AG1153-2BA10-2XY0	6AG1153-2BA10-7XB0
Based on	6ES7153-1AA03-0XB0	6ES7153-2BA10-0XB0	6ES7153-2BA10-0XB0
	SIPLUS IM 153-1	SIPLUS ET 200M IM 153-2 EN 50155	SIPLUS ET 200M IM 153-2 HF
Condiciones ambientales			
Temperatura ambiente en servicio			
• mín.	-40 °C; = Tmín	-25 °C; = Tmín	-40 °C; = Tmín; Startup @ -25 °C
• máx.	70 °C; = Tmáx; 60 °C @ UL/cUL, uso ATEX y FM	60 °C; = Tmáx; para uso en vehículos ferroviarios según EN50155 se aplica el rango de temperatura asignado -25 ... +55°C (T1)	70 °C; = Tmáx
Temperatura ambiente en almacenaje/transporte			
• mín.	-40 °C	-40 °C	-40 °C
• máx.	70 °C	70 °C	70 °C
Condiciones ambientales aumentadas			
• Referida a temperatura ambiente-presión atmosférica-altitud de instalación	Tmín ... Tmáx a 1080 hPa ... 795 hPa (-1000 m ... +2000 m) // Tmín ... (Tmáx - 10 K) a 795 hPa ... 658 hPa (+2000 m ... +3500 m) // Tmín ... (Tmáx - 20 K) a 658 hPa ... 540 hPa (+3500 m ... +5000 m)	Tmín ... Tmáx a 1080 hPa ... 795 hPa (-1000 m ... +2000 m) // Tmín ... (Tmáx - 10 K) a 795 hPa ... 658 hPa (+2000 m ... +3500 m) // Tmín ... (Tmáx - 20 K) a 658 hPa ... 540 hPa (+3500 m ... +5000 m)	Tmín ... Tmáx a 1080 hPa ... 795 hPa (-1000 m ... +2000 m) // Tmín ... (Tmáx - 10 K) a 795 hPa ... 658 hPa (+2000 m ... +3500 m) // Tmín ... (Tmáx - 20 K) a 658 hPa ... 540 hPa (+3500 m ... +5000 m)
• Con arranque en frío, mín.	-25 °C	-25 °C	-25 °C
Humedad relativa del aire			
- Con condensación, ensayado según IEC 60068-2-38, máx.	100 %; HR incl. condensación/ congelación (sin puesta en marcha si hay condensación)	100 %; HR incl. condensación/ congelación (sin puesta en marcha si hay condensación)	100 %; HR incl. condensación/ congelación (sin puesta en marcha si hay condensación)
Resistencia			
- a sustancias biológicamente activas/conforme con EN 60721-3-3	Sí	Sí	Sí
- a sustancias químicamente activas/conforme con EN 60721-3-3	Sí; clase 3C4 incl. niebla salina según EN 60068-2-52 (grado de severidad 3). ¡Las cubiertas de conectores suministradas deben permanecer en las interfaces no utilizadas durante el servicio!	Sí; clase 3C4 (HR < 75 %) incl. niebla salina según EN 60068-2-52 (grado de severidad 3). ¡Las tapas de conectores suministradas deben permanecer en las interfaces no utilizadas durante el servicio!	Sí; clase 3C4 (HR < 75 %) incl. niebla salina según EN 60068-2-52 (grado de severidad 3). ¡Las tapas de conectores suministradas deben permanecer en las interfaces no utilizadas durante el servicio!
- a sustancias mecánicamente activas/conforme con EN 60721-3-3	Sí; clase 3S4 incl. arena, polvo. ¡Las cubiertas de conectores suministradas deben permanecer en las interfaces no utilizadas durante el servicio!	Sí; clase 3S4 incl. arena, polvo. ¡Las cubiertas de conectores suministradas deben permanecer en las interfaces no utilizadas durante el servicio!	Sí; clase 3S4 incl. arena, polvo. ¡Las cubiertas de conectores suministradas deben permanecer en las interfaces no utilizadas durante el servicio!

Sistemas de E/SSistemas SIMATIC ET 200 para armario eléctrico
SIMATIC ET 200M**Módulos de interfaz > SIPLUS ET 200M IM 153-1/153-2****Datos técnicos** (continuación)

Referencia	6AG1195-7HA00-2XA0 6ES7195-7HA00-0XA0 SIPLUS ET 200M DP MOD. DE BUS	6AG1195-7HB00-7XA0 6ES7195-7HB00-0XA0 SIPLUS DP ET 200M MOD. DE BUS 2X40	6AG1195-7HC00-2XA0 6ES7195-7HC00-0XA0 SIPLUS ET 200M MODULO DE BUS	6AG1195-7HD10-2XA0 6ES7195-7HD10-0XA0 SIPLUS ET 200M DP MOD. DE BUS
Condiciones ambientales				
Temperatura ambiente en servicio				
• mín.	-40 °C; = Tmín	-40 °C; = Tmín	-40 °C; = Tmín	-40 °C; = Tmín
• máx.	70 °C; = Tmáx; 60 °C @ UL/ cUL, uso ATEX y FM	70 °C; = Tmáx; 60 °C @ UL/ cUL, uso ATEX y FM	70 °C; = Tmáx; 60 °C @ UL/ cUL, uso ATEX y FM	70 °C; = Tmáx; 60 °C @ UL/ cUL, uso ATEX y FM
Temperatura ambiente en almacenaje/transporte				
• mín.		-40 °C	-40 °C	-40 °C
• máx.		70 °C	70 °C	70 °C
Condiciones ambientales aumentadas				
• Referida a temperatura ambiente-presión atmosférica-altitud de instalación	Tmín ... Tmáx a 1080 hPa ... 795 hPa (-1000 m ... +2000 m) // Tmín ... (Tmáx - 10 K) a 795 hPa ... 658 hPa (+2000 m ... +3500 m) // Tmín ... (Tmáx - 20 K) a 658 hPa ... 540 hPa (+3500 m ... +5000 m)	Tmín ... Tmáx a 1080 hPa ... 795 hPa (-1000 m ... +2000 m) // Tmín ... (Tmáx - 10 K) a 795 hPa ... 658 hPa (+2000 m ... +3500 m) // Tmín ... (Tmáx - 20 K) a 658 hPa ... 540 hPa (+3500 m ... +5000 m)	Tmín ... Tmáx a 1080 hPa ... 795 hPa (-1000 m ... +2000 m) // Tmín ... (Tmáx - 10 K) a 795 hPa ... 658 hPa (+2000 m ... +3500 m) // Tmín ... (Tmáx - 20 K) a 658 hPa ... 540 hPa (+3500 m ... +5000 m)	Tmín ... Tmáx a 1080 hPa ... 795 hPa (-1000 m ... +2000 m) // Tmín ... (Tmáx - 10 K) a 795 hPa ... 658 hPa (+2000 m ... +3500 m) // Tmín ... (Tmáx - 20 K) a 658 hPa ... 540 hPa (+3500 m ... +5000 m)
Humedad relativa del aire				
- Con condensación, ensayado según IEC 60068-2-38, máx.	100 %; HR incl. condensación/congelación (sin puesta en marcha si hay condensación)	100 %; HR incl. condensación/congelación (sin puesta en marcha si hay condensación)	100 %; HR incl. condensación/congelación (sin puesta en marcha si hay condensación)	100 %; HR incl. condensación/congelación (sin puesta en marcha si hay condensación)
Resistencia				
- a sustancias biológicamente activas/conforme con EN 60721-3-3	Sí	Sí	Sí	Sí
- a sustancias químicamente activas/conforme con EN 60721-3-3	Sí; clase 3C4 (HR < 75 %) incl. niebla salina según EN 60068-2-52 (grado de severidad 3). ¡Las tapas de conectores suministradas deben permanecer en las interfaces no utilizadas durante el servicio!	Sí; clase 3C4 (HR < 75 %) incl. niebla salina según EN 60068-2-52 (grado de severidad 3). ¡Las tapas de conectores suministradas deben permanecer en las interfaces no utilizadas durante el servicio!	Sí; clase 3C4 (HR < 75 %) incl. niebla salina según EN 60068-2-52 (grado de severidad 3). ¡Las tapas de conectores suministradas deben permanecer en las interfaces no utilizadas durante el servicio!	Sí; clase 3C4 (HR < 75 %) incl. niebla salina según EN 60068-2-52 (grado de severidad 3). ¡Las tapas de conectores suministradas deben permanecer en las interfaces no utilizadas durante el servicio!
- a sustancias mecánicamente activas/conforme con EN 60721-3-3	Sí; clase 3S4 incl. arena, polvo. ¡Las cubiertas de conectores suministradas deben permanecer en las interfaces no utilizadas durante el servicio!	Sí; clase 3S4 incl. arena, polvo. ¡Las cubiertas de conectores suministradas deben permanecer en las interfaces no utilizadas durante el servicio!	Sí; clase 3S4 incl. arena, polvo. ¡Las cubiertas de conectores suministradas deben permanecer en las interfaces no utilizadas durante el servicio!	Sí; clase 3S4 incl. arena, polvo. ¡Las cubiertas de conectores suministradas deben permanecer en las interfaces no utilizadas durante el servicio!

Datos de pedido	Referencia		Referencia
SIPLUS ET 200M IM 153-1 Módulo de interfaz esclavo para conectar una ET 200M a PROFIBUS DP, para máximo 8 módulos S7-300 <ul style="list-style-type: none"> Rango de temperatura ampliado y presencia de atmósfera agresiva 	6AG1153-1AA03-2XB0	Módulo de bus para SIPLUS ET 200M Módulo de bus para alojar una fuente de alimentación y una IM 153 para la función desenchufar y enchufar durante el funcionamiento RUN, con tapa para módulo de bus <ul style="list-style-type: none"> Rango de temperatura ampliado y presencia de atmósfera agresiva 	6AG1195-7HA00-2XA0
SIPLUS ET 200M IM 153-2 High Feature Módulo de interfaz para esclavo conectar una ET 200M a PROFIBUS DP para máximo 12 módulos S7-300; apto también para sistemas redundantes <ul style="list-style-type: none"> Rango de temperatura ampliado y presencia de atmósfera agresiva Conforme con EN 50155 	6AG1153-2BA10-7XB0 6AG1153-2BA10-2XY0	Módulo de bus para alojar dos módulos periféricos con 40 mm de anchura para la función desenchufar y enchufar <ul style="list-style-type: none"> Rango de temperatura ampliado y presencia de atmósfera agresiva 	6AG1195-7HB00-7XA0
		Módulo de bus para alojar un módulo periférico con 80 mm de anchura para la función desenchufar y enchufar <ul style="list-style-type: none"> Rango de temperatura ampliado y presencia de atmósfera agresiva 	6AG1195-7HC00-2XA0
		Módulo de bus para alojar dos IM-153, para la función desenchufar y enchufar; para configurar sistemas redundantes <ul style="list-style-type: none"> Rango de temperatura ampliado y presencia de atmósfera agresiva 	6AG1195-7HD10-2XA0
		Conector de bus RS 485 con salida de cable a 90° Velocidad máx. de transferencia 12 Mbits/s Rango de temperatura ampliado y presencia de atmósfera agresiva <ul style="list-style-type: none"> sin interfaz para PG con interfaz para PG 	6AG1972-0BA12-2XA0 6AG1972-0BB12-2XA0
		Otros accesorios	Ver SIMATIC ET 200M IM 153-1/153-2, página 9/167

Sistemas de E/S

Sistemas SIMATIC ET 200 para armario eléctrico
SIMATIC ET 200M

Módulos de interfaz > SIPLUS ET 200M IM 153-4 PN IO**Sinopsis**

- Para conectar ET 200M como IO-Device a PROFINET IO (con cable de cobre, RJ45)
- 2 variantes:
 - IM 153-4 PN STANDARD
 - IM 153-4 PN HIGH FEATURE: al contrario que la variante STANDARD permite el uso de módulos "F" y HART de PROFI-safe
- Switch de 2 puertos integrado
- 12 módulos por estación
- Capacidad E/S utilizable: 192 bytes respectivamente
- Bus de fondo activo para enchufar y desenchufar módulos durante el funcionamiento ("hot swapping") disponible opcionalmente
- Velocidad 10 Mbits/s / 100 Mbits/s (Autonegotiation / Full Duplex)
- Funciones I&M según la norma PNO n° 3.502, versión V1.1

Notas:

Será necesaria una tarjeta Micro Memory Card con mín. 64 kbytes si no todas las estaciones en red soportan LLDP (Link Layer Discovery Protocol; reconocimiento de cercanía).

Los productos SIPLUS extreme se basan en productos SIMATIC estándar. Los contenidos aquí enumerados se han tomado de los correspondientes productos estándar. Se complementan con información específica de SIPLUS extreme.

Encontrará la documentación técnica de SIPLUS en: <http://www.siemens.com/siplus-extreme>

Datos técnicos

Referencia	6AG1153-4AA01-7XB0
Based on	6ES7153-4AA01-0XB0 SIPLUS ET 200M IM 153-4 PN IO
Condiciones ambientales	
Temperatura ambiente en servicio	
• mín.	-25 °C; = Tmín
• máx.	70 °C; = Tmáx; 60 °C @ UL/cUL, uso ATEX y FM
Temperatura ambiente en almacenaje/transporte	
• mín.	-40 °C
• máx.	70 °C
Condiciones ambientales aumentadas	
• Referida a temperatura ambiente-presión atmosférica-altitud de instalación	Tmín ... Tmáx a 1080 hPa ... 795 hPa (-1000 m ... +2000 m) // Tmín ... (Tmáx - 10 K) a 795 hPa ... 658 hPa (+2000 m ... +3500 m) // Tmín ... (Tmáx - 20 K) a 658 hPa ... 540 hPa (+3500 m ... +5000 m)
Humedad relativa del aire	
- Con condensación, ensayado según IEC 60068-2-38, máx.	100 %; HR incl. condensación/ congelación (sin puesta en marcha si hay condensación)
Resistencia	
- a sustancias biológicamente activas/conforme con EN 60721-3-3	SI
- a sustancias químicamente activas/conforme con EN 60721-3-3	SI; clase 3C4 (HR < 75 %) incl. niebla salina según EN 60068-2-52 (grado de severidad 3). ¡Las tapas de conectores suministradas deben permanecer en las interfaces no utilizadas durante el servicio!
- a sustancias mecánicamente activas/conforme con EN 60721-3-3	SI; clase 3S4 incl. arena, polvo. ¡Las cubiertas de conectores suministradas deben permanecer en las interfaces no utilizadas durante el servicio!

Datos de pedido**Referencia**

SIPLUS ET 200M IM 153-4 PN	
Módulo de interfaz esclavo para conectar una ET 200M a PROFINET, para máximo 12 módulos S7-300	
• Rango de temperatura ampliado y presencia de atmósfera agresiva	6AG1153-4AA01-7XB0
Accesorios	
IE FC RJ45 Plug 180	6AG1901-1BB10-7AA0
Salida de cable a 180°; 1 ud.	
Otros accesorios	Ver Módulo de interfaz SIMATIC ET 200M IM 153-4 PN, página 9/170

Sinopsis Módulos digitales



- Entradas/salidas digitales
- Para la adaptación flexible del controlador a la correspondiente tarea
- Para la conexión de sensores digitales y actuadores

Para más información, ver SIMATIC S7-300, sección 5 del catálogo.

Sinopsis Módulos analógicos



- Entradas y salidas analógicas
- Para resolver también tareas complejas que exigen procesar señales analógicas
- Permiten conectar sensores y actuadores analógicos sin necesidad de amplificadores de medición adicionales

Para más información, ver SIMATIC S7-300, sección 5 del catálogo.

Sistemas de E/S

Sistemas SIMATIC ET 200 para armario eléctrico
SIMATIC ET 200M

Módulos de periferia > Módulos analógicos con HART > Módulo de entradas analógicas con HART

Sinopsis



- Enchufable exclusivamente en una ET 200M equipada con IM 153-2 e IM 153-2 FO
- 8 AI HART
- Cableado redundante
- Actualización del firmware
- Variables secundarias HART

Datos técnicos

Referencia	6ES7331-7TF01-0AB0 SM 331, 8EA, 0/4 - 20MA HART
Tensión de alimentación	
Tensión de carga L+	
• Valor nominal (DC)	24 V
• Protección contra inversión de polaridad	Sí
Intensidad de entrada	
de la tensión de carga L+ (sin carga), máx.	20 mA
de bus de fondo 5 V DC, máx.	120 mA
Tensión de salida	
Alimentación de transmisores	
• existente	Sí
• Valor nominal (DC)	24 V
• protegido contra cortocircuitos	Sí
Pérdidas	
Pérdidas, típ.	1,5 W
Entradas analógicas	
Nº de entradas analógicas	8
Intensidad de entrada admisible para entrada de corriente (límite de destrucción), máx.	40 mA
Rangos de entrada	
• Intensidad	Sí
Rangos de entrada (valores nominales), intensidades	
• 0 a 20 mA	Sí
• Resistencia de entrada (0 a 20 mA)	140 Ω
• Resistencia de entrada (-20 mA a +20 mA)	140 Ω
• Resistencia de entrada (4 mA a 20 mA)	140 Ω
Longitud del cable	
• apantallado, máx.	800 m

Referencia	6ES7331-7TF01-0AB0 SM 331, 8EA, 0/4 - 20MA HART
Formación de valor analógico para entradas	
Principio de medición	Sigma Delta
Tiempo de integración y conversión/resolución por canal	
• Resolución con rango de rebase (bits incl. signo), máx.	16 bit
• Tiempo de integración parametrizable	Sí
• Tiempo de integración (ms)	20 ms con 50 Hz; 16,6 ms con 60 Hz; 100 ms con 100 Hz
• Tiempo de conversión básico con tiempo de integración incluido (ms)	55 ms @ 60 Hz, 65 ms @ 50 Hz, 305 ms @ 100 Hz
• Supresión de perturbaciones de tensión para frecuencia perturbadora f1 en Hz	10 / 50 / 60 Hz
Sensor	
Conexión de los sensores	
• para medición de corriente como transductor a 2 hilos	Sí
• para medición de corriente como transductor a 4 hilos	Sí
Error/precisiones	
Error de linealidad (referido al rango de entrada), (+/-)	0,01 %
Error de temperatura (referido al rango de entrada), (+/-)	0,001 %/K
Diafonía entre las entradas, mín.	70 dB
Precisión de repetición en estado estacionario a 25 °C (referido al rango de entrada), (+/-)	0,1 %
Límite de error práctico en todo el rango de temperatura	
• Intensidad, referida al rango de entrada, (+/-)	0,15 %
Límite de error básico (límite de error práctico a 25 °C)	
• Intensidad, referida al rango de entrada, (+/-)	0,1 %
Supresión de tensiones perturbadoras para (f1 +/- 1%), f1 = frecuencia perturbadora	
• Perturbación en modo serie (pico de la perturbación < valor nominal del rango de entrada), mín.	40 dB
• Perturbación en modo común, mín.	100 dB

Datos técnicos (continuación)

Referencia	6ES7331-7TF01-0AB0 SM 331, 8EA, 0/4 - 20MA HART
Modo isócrono	
Modo isócrono (aplicación sincronizada hasta el borne)	No
Alarmas/diagnósticos/información de estado	
Funciones de diagnóstico	Sí
Alarmas	
• Alarma de diagnóstico	Sí
• Alarma de límite	Sí
Avisos de diagnósticos	
• Se puede leer la información de diagnóstico	Sí
LED señalizador de diagnóstico	
• Fallo agrupado SF (rojo)	Sí
• Señalizador de error de bus F (rojo)	Sí

Referencia	6ES7331-7TF01-0AB0 SM 331, 8EA, 0/4 - 20MA HART
Aislamiento galvánico	
Aislamiento galvánico módulos de E analógicas	
• entre los canales	No
• entre los canales y bus de fondo	Sí
Aislamiento	
Aislamiento ensayado con	500 V DC
Sistema de conexión	
Conector frontal requerido	20 polos
Dimensiones	
Ancho	40 mm
Alto	125 mm
Profundidad	117 mm
Pesos	
Peso, aprox.	205 g

Datos de pedido

Datos de pedido	Referencia
Módulo de entradas analógicas HART SM 331 8 entradas, 0/4 – 20 mA, HART para ET 200M con el módulo de interfaz IM 153-2	6ES7331-7TF01-0AB0
Accesorios	
Conector frontal	
• 20 polos, con contactos de tornillo	
- 1 unidad	6ES7392-1AJ00-0AA0
- 100 unidades	6ES7392-1AJ00-1AB0
• 20 polos, con bornes de resorte	
- 1 unidad	6ES7392-1BJ00-0AA0
- 100 unidades	6ES7392-1BJ00-1AB0
Cámara de cables LK 393	6ES7393-4AA00-0AA0
imprescindible para operar en áreas clasificadas (Ex)	
SIMATIC DP Perfil soporte para ET 200M	
Para alojar un máx. de 5 módulos de bus para	
• 483 mm (19") de largo	6ES7195-1GA00-0XA0
• 530 mm de largo	6ES7195-1GF30-0XA0
Perfil soporte SIMATIC S7-300	
• 160 mm de largo	6ES7390-1AB60-0AA0
• 480 mm (19") de largo	6ES7390-1AE80-0AA0
• 530 mm de largo	6ES7390-1AF30-0AA0
• 830 mm de largo	6ES7390-1AJ30-0AA0
• 2.000 mm de largo	6ES7390-1BC00-0AA0

Datos de pedido	Referencia
Tapas de tiras rotulables (10 unidades, repuesto) para módulos de señales (ninguno de 32 canales), módulos de función y CPU 312 IFM	6ES7392-2XY00-0AA0
Tiras rotulables (10 unidades, repuesto) para módulos de señales (ninguno de 32 canales), módulos de función y CPU 312 IFM	6ES7392-2XX00-0AA0
Pliegos de rotulación por impresora para módulos con conector frontal de 20 polos, DIN A4, para rotulación por impresora láser; 10 unidades	
azul petróleo	6ES7392-2AX00-0AA0
beige claro	6ES7392-2BX00-0AA0
amarillo	6ES7392-2CX00-0AA0
rojo	6ES7392-2DX00-0AA0

Sistemas de E/S

Sistemas SIMATIC ET 200 para armario eléctrico
SIMATIC ET 200M

Módulos de periferia > Módulos analógicos con HART > Módulo de salidas analógicas con HART

Sinopsis



- Enchufable exclusivamente en una ET 200M equipada con IM 153-2 e IM 153-2 FO
- 8 AO HART
- Cableado redundante
- Actualización del firmware
- Variables secundarias HART

Datos técnicos

Referencia	6ES7332-8TF01-0AB0 SM332, 8SA, 0/4 - 20MA HART
Tensión de alimentación	
Tensión de carga L+	
• Valor nominal (DC)	24 V
• Protección contra inversión de polaridad	Sí
Intensidad de entrada	
de la tensión de carga L+ (sin carga), máx.	350 mA
de bus de fondo 5 V DC, máx.	110 mA
Pérdidas	
Pérdidas, típ.	6 W
Salidas analógicas	
Nº de salidas analógicas	8
Salida de intensidad, tensión en vacío, máx.	24 V
Rangos de salida, intensidad	
• 0 a 20 mA	Sí
• -20 mA a +20 mA	No
• 4 mA a 20 mA	Sí
Conexión de actuadores	
• para salida de corriente con conexión a 2 hilos	Sí
Resistencia de carga (en rango nominal de la salida)	
• con salidas de intensidad, máx.	750 Ω
• con salidas de intensidad, carga inductiva, máx.	10 mH
Límite de destrucción por tensiones y corrientes aplicadas desde el exterior	
• Tensiones en las salidas con respecto a MANA	+60/-0,5 V
Longitud del cable	
• apantallado, máx.	800 m

Referencia	6ES7332-8TF01-0AB0 SM332, 8SA, 0/4 - 20MA HART
Formación de valor analógico para salidas	
Tiempo de integración y conversión/resolución por canal	
• Resolución con rango de rebase (bits incl. signo), máx.	16 bit
Tiempo de estabilización	
• para carga resistiva	0,1 ms
• para carga inductiva	0,5 ms
Error/precisiones	
Ondulación de salida (referida al rango de salida, ancho de banda 0 a 50 kHz), (+/-)	0,02 %
Error de linealidad (referido al rango de salida), (+/-)	0,01 %
Error de temperatura (referido al rango de salida), (+/-)	0,002 %/K
Diafonía entre las salidas, mín.	70 dB
Precisión de repetición en estado estacionario a 25 °C (referido al rango de salida), (+/-)	0,05 %
Límite de error práctico en todo el rango de temperatura	
• Intensidad, referida al rango de salida, (+/-)	0,2 %
Límite de error básico (límite de error práctico a 25 °C)	
• Intensidad, referida al rango de salida, (+/-)	0,1 %
Modo isócrono	
Modo isócrono (aplicación sincronizada hasta el borne)	No

Módulos de periferia > Módulos analógicos con HART > Módulo de salidas analógicas con HART

Datos técnicos (continuación)

Referencia	6ES7332-8TF01-0AB0 SM332, 8SA, 0/4 - 20MA HART
Alarmas/diagnósticos/ información de estado	
Funciones de diagnóstico	Sí
Valores de sustitución aplicables	Sí
Alarmas	
• Alarma de diagnóstico	Sí
Avisos de diagnósticos	
• Se puede leer la información de diagnóstico	Sí
LED señalizador de diagnóstico	
• Fallo agrupado SF (rojo)	Sí
Aislamiento galvánico	
Aislamiento galvánico módulos de S analógicas	
• entre los canales	No
• entre los canales y bus de fondo	Sí
• entre los canales y la tensión de carga L+	Sí

Referencia	6ES7332-8TF01-0AB0 SM332, 8SA, 0/4 - 20MA HART
Aislamiento	
Aislamiento ensayado con	500 V DC
Sistema de conexión	
Conector frontal requerido	20 polos
Dimensiones	
Ancho	40 mm
Alto	125 mm
Profundidad	117 mm
Pesos	
Peso, aprox.	220 g

Datos de pedido

Datos de pedido	Referencia
Módulo de salidas analógicas HART SM 332 Módulos de salidas analógicas HART, 8 salidas, 0/4 – 20 mA, HART para ET 200M con IM 153-2	6ES7332-8TF01-0AB0
Accesorios	
Conector frontal (1 unidad) 20 polos, con contactos de tornillo	6ES7392-1AJ00-0AA0
Cámara de cables LK 393 imprescindible para operar en áreas clasificadas (Ex)	6ES7393-4AA00-0AA0
SIMATIC DP Perfil soporte para ET 200M Para alojar un máx. de 5 módulos de bus para • 483 mm de largo • 530 mm de largo	6ES7195-1GA00-0XA0 6ES7195-1GF30-0XA0
Perfil soporte SIMATIC S7-300 • 160 mm de largo • 480 mm de largo • 530 mm de largo • 830 mm de largo • 2.000 mm de largo	6ES7390-1AB60-0AA0 6ES7390-1AE80-0AA0 6ES7390-1AF30-0AA0 6ES7390-1AJ30-0AA0 6ES7390-1BC00-0AA0
Tapas de tiras rotulables (10 unidades, repuesto) para módulos de señales (ninguno de 32 canales), módulos de función y CPU 312 IFM	6ES7392-2XY00-0AA0

Datos de pedido	Referencia
Tiras rotulables (10 unidades, repuesto) para módulos de señales (ninguno de 32 canales), módulos de función y CPU 312 IFM	6ES7392-2XX00-0AA0
Manual Collection S7 Manuales electrónicos en DVD, varios idiomas: S7-200, TD 200, S7-300, M7-300, C7, S7-400, M7-400, STEP 7, herramientas de ingeniería, software Runtime, SIMATIC DP (Distributed I/O), SIMATIC HMI (Human Machine Interface), SIMATIC NET (Industrial Communication)	6ES7998-8XC01-8YE0
Servicio de actualización de la Manual Collection S7 durante 1 año El suministro incluye: DVD actual con S7 Manual Collection y las tres actualizaciones sucesivas	6ES7998-8XC01-8YE2
Pliegos de rotulación por impresora para módulos con conector frontal de 20 polos, DIN A4, para rotulación por impresora láser; 10 unidades azul petróleo beige claro amarillo rojo	6ES7392-2AX00-0AA0 6ES7392-2BX00-0AA0 6ES7392-2CX00-0AA0 6ES7392-2DX00-0AA0

Sistemas de E/S

Sistemas SIMATIC ET 200 para armario eléctrico
SIMATIC ET 200M

Módulos de periferia > Módulos analógicos con HART > Módulo de entradas analógicas Ex con HART

Sinopsis



- Para la conexión de equipos HART instalados en el área con peligro de explosión.
- Enchufable exclusivamente en la ET 200M
- 2 AI HART, Ex
- 2 entradas formando 2 grupos de canales (con aislamiento galvánico por canales)
- Tipo/rango de medición seleccionable por canal
- Diagnóstico y alarma de diagnóstico parametrizable

Datos técnicos

Referencia	6ES7331-7TB10-0AB0 SM331, 2EA, 0/4 - 20MA HART
Tensión de alimentación	
Tensión de carga L+	
• Valor nominal (DC)	24 V
• Protección contra inversión de polaridad	Sí
Intensidad de entrada	
de la tensión de carga L+ (sin carga), máx.	180 mA
de bus de fondo 5 V DC, máx.	100 mA
Tensión de salida	
Alimentación de transmisores	
• existente	Sí
• Valor nominal (DC)	15 V; con 22 mA
• protegido contra cortocircuitos	Sí; aprox. 30 mA
• Tensión en vacío (DC)	29,6 V
Pérdidas	
Pérdidas, típ.	4,5 W
Entradas analógicas	
Nº de entradas analógicas	2
Intensidad de entrada admisible para entrada de corriente (límite de destrucción), máx	40 mA
Rangos de entrada	
• Intensidad	Sí
Rangos de entrada (valores nominales), intensidades	
• 0 a 20 mA	Sí
• Resistencia de entrada (0 a 20 mA)	50 Ω
• 4 mA a 20 mA	Sí
• Resistencia de entrada (4 mA a 20 mA)	50 Ω
Longitud del cable	
• apantallado, máx.	400 m
Formación de valor analógico para entradas	
Principio de medición	Sigma Delta
Tiempo de integración y conversión/resolución por canal	
• Resolución con rango de rebase (bits incl. signo), máx.	16 bit; 10 bits a 15 bits + signo
• Tiempo de integración parametrizable	Sí
• Tiempo de integración (ms)	2,5 / 16,67 / 20 / 100 ms
• Tiempo de conversión básico con tiempo de integración incluido (ms)	2,5/16,67/20/100 (1 canal habilitado); 7,5/50/60/300 (2 canales habilitados)

Referencia	6ES7331-7TB10-0AB0 SM331, 2EA, 0/4 - 20MA HART
• Supresión de perturbaciones de tensión para frecuencia perturbadora f1 en Hz	10 / 50 / 60 / 400 Hz
Sensor	
Conexión de los sensores	
• para medición de corriente como transductor a 2 hilos	Sí
• para medición de corriente como transductor a 4 hilos	Sí
Error/precisiones	
Error de linealidad (referido al rango de entrada), (+/-)	0,01 %
Error de temperatura (referido al rango de entrada), (+/-)	0,01 %/K
Diafonía entre las entradas, mín.	130 dB
Precisión de repetición en estado estacionario a 25 °C (referido al rango de entrada), (+/-)	0,05 %
Límite de error práctico en todo el rango de temperatura	
• Intensidad, referida al rango de entrada, (+/-)	0,45 %; de 0/4 a 20 mA
Límite de error básico (límite de error práctico a 25 °C)	
• Intensidad, referida al rango de entrada, (+/-)	0,1 %; de 0/4 a 20 mA
Supresión de tensiones perturbadoras para (f1 +/- 1%), f1 = frecuencia perturbadora	
• Perturbación en modo serie (pico de la perturbación < valor nominal del rango de entrada), mín.	60 dB
• Perturbación en modo común, mín.	130 dB
Alarmas/diagnósticos/información de estado	
Funciones de diagnóstico	Sí; parametrizable
Alarmas	
• Alarma de diagnóstico	Sí; parametrizable
• Alarma de límite	Sí; parametrizable, canales 0 y 1
Avisos de diagnósticos	
• Se puede leer la información de diagnóstico	Sí; posible
• Rebase de rango	Sí; LED rojo, aviso
• Rotura de hilo en cable a sensor	Sí; LED rojo, aviso
• Cortocircuito en cable a sensor	Sí; LED rojo, aviso
• Comunicación HART activa	Sí; LED verde (H)

Datos técnicos (continuación)

Referencia	6ES7331-7TB10-0AB0 SM331, 2EA, 0/4 - 20MA HART
LED señalizador de diagnóstico	
• Fallo agrupado SF (rojo)	Sí
• Señalizador de error de bus F (rojo)	Sí
Valores característicos Ex(i)	
Módulo protección Ex (i)	Sí
Valores máx. de los circuitos de entrada (por canal)	
• Co (capacidad externa permitida), máx.	62 nF
• Io (intensidad de cortocircuito), máx.	96,1 mA
• Lo (inductancia externa permitida), máx.	3 mH
• Po (potencia de la carga), máx.	511 mW
• Uo (tensión de salida en vacío), máx.	26 V
• Um (tensión de defecto), máx.	250 V; DC
• Ta (temperatura ambiente permitida), máx.	60 °C
Aislamiento galvánico	
Aislamiento galvánico módulos de E analógicas	
• entre los canales	Sí
• entre los canales y bus de fondo	Sí
Diferencia de potencial admisible	
entre las entradas (UCM)	Diferencia de potencial admisible 60 V DC/30 V AC (Uiso) en señales de la zona Ex
Aislamiento ensayado con	
• Canales contra bus posterior y tensión de carga L+	2500 V DC
• Canal contra canal	2500 V DC
• Tensión de carga L+ contra bus posterior	500 V DC
Normas, homologaciones, certificados	
Marcado CE	Sí
Homologación UL	Sí
Homologación FM	Sí
RCM (anterior C-TICK)	Sí
Homologación KC	Sí
EAC (anterior Gost-R)	Sí
Uso en atmósfera potencialmente explosiva	
• Modo de protección Ex según FM	Class I, Division 2, Group A, B, C, D T4; Class I, Zone 2, Group IIC T4
• Modo de protección Ex según KEMA	II 3 G (2) GD Ex nA [ib Gb] [ib IIIC Db] IIC T4 Gc
• N° de ensayo KEMA	DEKRA 14 ATEX 0052X
Condiciones ambientales	
Temperatura ambiente en servicio	
• mín.	0 °C
• máx.	60 °C
Sistema de conexión	
Conector frontal requerido	1 x 20 polos
Dimensiones	
Ancho	40 mm
Alto	125 mm
Profundidad	120 mm
Pesos	
Peso, aprox.	260 g

Datos de pedido

Referencia

Módulo de entradas analógicas HART SM 331

2 entradas, 0/4 – 20 mA, HART para ET 200M con el módulo de interfaz IM 153-2

Para protocolo HART a partir de V5.0

6ES7331-7TB10-0AB0

Accesorios

Conector frontal¹⁾

20 polos, con contactos de tornillo

- 1 unidad
- 100 unidades

6ES7392-1AJ00-0AA0
6ES7392-1AJ00-1AB0

Cámara de cables LK 393

imprescindible para operar en áreas clasificadas (Ex)

6ES7393-4AA00-0AA0

SIMATIC DP Perfil soporte para ET 200M

Para alojar un máx. de 5 módulos de bus para

- 483 mm de largo
- 530 mm de largo

6ES7195-1GA00-0XA0
6ES7195-1GF30-0XA0

Perfil soporte SIMATIC S7-300

- 160 mm de largo
- 480 mm (19") de largo
- 530 mm de largo
- 830 mm de largo
- 2.000 mm de largo

6ES7390-1AB60-0AA0
6ES7390-1AE80-0AA0
6ES7390-1AF30-0AA0
6ES7390-1AJ30-0AA0
6ES7390-1BC00-0AA0

Tapas de tiras rotulables

(10 unidades, repuesto) para módulos de señales (ninguno de 32 canales), módulos de función y CPU 312 IFM

6ES7392-2XY00-0AA0

Tiras rotulables

(10 unidades, repuesto) para módulos de señales (ninguno de 32 canales), módulos de función y CPU 312 IFM

6ES7392-2XX00-0AA0

Pliegos de rotulación por impresora

para módulos con conector frontal de 20 polos, DIN A4, para rotulación por impresora láser; 10 unidades

azul petróleo

6ES7392-2AX00-0AA0

beige claro

6ES7392-2BX00-0AA0

amarillo

6ES7392-2CX00-0AA0

rojo

6ES7392-2DX00-0AA0

¹⁾ Si se usa la cámara de cables no pueden aplicarse conectores con bornes de resorte.

Sistemas de E/S

Sistemas SIMATIC ET 200 para armario eléctrico
SIMATIC ET 200M

Módulos de periferia > Módulos analógicos con HART > Módulo de salidas analógicas Ex con HART

Sinopsis



- Para usar equipos HART en el área con peligro de explosión.
- Enchufable exclusivamente en la ET 200M
- 2 AO HART, Ex
- 2 salidas de intensidad formando 2 grupos de canales (con aislamiento galvánico por canales)
- Tipo/rango de salida seleccionable por canal
- Diagnóstico y alarma de diagnóstico parametrizable
- Lectura de vuelta de salidas analógicas

Datos técnicos

Referencia	6ES7332-5TB10-0AB0 SM332, 2SA, 0/4 - 20MA HART
Tensión de alimentación	
Tensión de carga L+	
• Valor nominal (DC)	24 V
• Protección contra inversión de polaridad	Sí
Intensidad de entrada	
de la tensión de carga L+ (sin carga), máx.	150 mA
de bus de fondo 5 V DC, máx.	100 mA
Pérdidas	
Pérdidas, típ.	3,5 W
Salidas analógicas	
Nº de salidas analógicas	2
Salida de intensidad, tensión en vacío, máx.	19 V
Tiempo de ciclo (todos los canales), máx.	5 ms
Rangos de salida, intensidad	
• 0 a 20 mA	Sí
• -20 mA a +20 mA	No
• 4 mA a 20 mA	Sí
Conexión de actuadores	
• para salida de corriente con conexión a 2 hilos	Sí
Resistencia de carga (en rango nominal de la salida)	
• con salidas de intensidad, máx.	650 Ω
• con salidas de intensidad, carga inductiva, máx.	7,5 mH
Límite de destrucción por tensiones y corrientes aplicadas desde el exterior	
• Tensiones en las salidas con respecto a MANA	máx. 17 V/-0,5 V
• Intensidad, máx.	60 mA/-1 A
Longitud del cable	
• apantallado, máx.	400 m
Formación de valor analógico para salidas	
Tiempo de integración y conversión/resolución por canal	
• Resolución con rango de rebase (bits incl. signo), máx.	12 bit; + signo
• Tiempo de conversión (por canal)	40 ms

Referencia	6ES7332-5TB10-0AB0 SM332, 2SA, 0/4 - 20MA HART
Tiempo de estabilización	
• para carga resistiva	2,5 ms
• para carga capacitiva	4 ms
• para carga inductiva	2,5 ms
Error/precisiones	
Ondulación de salida (referida al rango de salida, ancho de banda 0 a 50 kHz), (+/-)	0,02 %
Error de linealidad (referido al rango de salida), (+/-)	0,03 %
Error de temperatura (referido al rango de salida), (+/-)	0,01 %/K
Diafonía entre las salidas, mín.	130 dB
Precisión de repetición en estado estacionario a 25 °C (referido al rango de salida), (+/-)	0,005 %
Límite de error práctico en todo el rango de temperatura	
• Intensidad, referida al rango de salida, (+/-)	0,55 %
Límite de error básico (límite de error práctico a 25 °C)	
• Intensidad, referida al rango de salida, (+/-)	0,15 %
Alarmas/diagnósticos/información de estado	
Funciones de diagnóstico	Sí; parametrizable
Valores de sustitución aplicables	Sí; parametrizable
Alarmas	
• Alarma de diagnóstico	Sí; parametrizable
Avisos de diagnósticos	
• Se puede leer la información de diagnóstico	Sí; posible
• Rebase de rango	Sí
• Rotura de hilo	Sí; a partir de intensidad de salida > 0,5 mA
• Comunicación HART activa	Sí; LED verde (H)
LED señalizador de diagnóstico	
• Fallo agrupado SF (rojo)	Sí; LED rojo
• Señalizador de error de bus F (rojo)	Sí; por canal

Datos técnicos (continuación)		Datos de pedido	Referencia
Referencia	6ES7332-5TB10-0AB0 SM332, 2SA, 0/4 - 20MA HART	Módulo de salidas analógicas HART SM 332	
Valores característicos Ex(i)		Módulos de salidas analógicas HART, 8 salidas, 0/4 – 20 mA, HART para ET 200M con IM 153-2	
Módulo protección Ex (i)	Sí	Para protocolo HART a partir de V5.0	6ES7332-5TB10-0AB0
Valores máx. de los circuitos de salida (por canal)		Accesorios	
• Co (capacidad externa permitida), máx.	230 nF	Conector frontal	
• Io (intensidad de cortocircuito), máx.	66 mA	20 polos, con contactos de tornillo	
• Lo (inductancia externa permitida), máx.	7,5 mH	• 1 unidad	6ES7392-1AJ00-0AA0
• Po (potencia de la carga), máx.	506 mW	• 100 unidades	6ES7392-1AJ00-1AB0
• Uo (tensión de salida en vacío), máx.	19 V	Cámara de cables LK 393	6ES7393-4AA00-0AA0
• Um (tensión de defecto), máx.	60 V; DC	imprescindible para operar en áreas clasificadas (Ex)	
• Ta (temperatura ambiente permitida), máx.	60 °C	SIMATIC DP Perfil soporte para ET 200M	
Aislamiento galvánico		Para alojar un máx. de 5 módulos de bus para	
Aislamiento galvánico módulos de S analógicas		• 483 mm (19") de largo	6ES7195-1GA00-0XA0
• entre los canales	Sí	• 530 mm de largo	6ES7195-1GF30-0XA0
• entre los canales y bus de fondo	Sí	Perfil soporte SIMATIC S7-300	
• entre los canales y la tensión de carga L+	Sí	• 160 mm de largo	6ES7390-1AB60-0AA0
Diferencia de potencial admisible		• 480 mm (19") de largo	6ES7390-1AE80-0AA0
entre las salidas (UCM)	Diferencia de potencial admisible 60 V DC/30 V AC (Uiso) en señales de la zona Ex	• 530 mm de largo	6ES7390-1AF30-0AA0
Aislamiento ensayado con		• 830 mm de largo	6ES7390-1AJ30-0AA0
• Canales contra bus posterior y tensión de carga L+	2500 V DC	• 2.000 mm de largo	6ES7390-1BC00-0AA0
• Canal contra canal	2500 V DC	Tapas de tiras rotulables	6ES7392-2XY00-0AA0
• Tensión de carga L+ contra bus posterior	500 V DC	(10 unidades, repuesto) para módulos de señales (ninguno de 32 canales), módulos de función y CPU 312 IFM	
Normas, homologaciones, certificados		Tiras rotulables	6ES7392-2XX00-0AA0
Homologación FM	Sí	(10 unidades, repuesto) para módulos de señales (ninguno de 32 canales), módulos de función y CPU 312 IFM	
Uso en atmósfera potencialmente explosiva		Software para rotular con impresora módulos directamente desde el proyecto STEP 7	
• Modo de protección Ex según FM	Class I, Division 2, Group A, B, C, D T4; Class I, Zone 2, Group IIC T4	Pliegos de rotulación por impresora	
• Modo de protección Ex según KEMA	II 3 G (2) GD Ex nA [ib Gb] [ib IIIC Db] IIC T4 Gc	para módulos con conector frontal de 20 polos, DIN A4, para rotulación por impresora láser; 10 unidades	
• N° de ensayo KEMA	DEKRA 14 ATEX 0053X	azul petróleo	6ES7392-2AX00-0AA0
Sistema de conexión		beige claro	6ES7392-2BX00-0AA0
Conector frontal requerido	20 polos	amarillo	6ES7392-2CX00-0AA0
Dimensiones		rojo	6ES7392-2DX00-0AA0
Ancho	40 mm	Manual Collection S7	6ES7998-8XC01-8YE0
Alto	125 mm	Manuales electrónicos en DVD, varios idiomas: S7-200, TD 200, S7-300, M7-300, C7, S7-400, M7-400, STEP 7, herramientas de ingeniería, software Runtime, SIMATIC DP (Distributed I/O), SIMATIC HMI (Human Machine Interface), SIMATIC NET (Industrial Communication)	
Profundidad	120 mm	Servicio de actualización de la Manual Collection S7 durante 1 año	6ES7998-8XC01-8YE2
Pesos		El suministro incluye: DVD actual con S7 Manual Collection y las tres actualizaciones sucesivas	
Peso, aprox.	290 g		

Sistemas de E/S

Sistemas SIMATIC ET 200 para armario eléctrico
SIMATIC ET 200M

Módulos de periferia > Módulos analógicos con HART > SIPLUS Módulo de entradas analógicas con HART

Sinopsis



- Enchufable exclusivamente en una ET 200M equipada con IM 153-2 e IM 153-2 FO
- 8 AI HART
- Cableado redundante
- Actualización de firmware
- Variables secundarias HART

Nota:

Los productos SIPLUS extreme se basan en productos SIMATIC estándar. Los contenidos aquí enumerados se han tomado de los correspondientes productos estándar. Se complementan con información específica de SIPLUS extreme.

Encontrará la documentación técnica de SIPLUS en:

<http://www.siemens.com/siplus-extreme>

Datos técnicos

Referencia	6AG1331-7TF01-7AB0
Based on	6ES7331-7TF01-0AB0 SIPLUS SM331 AI 8 X 0/4...20MA HART
Condiciones ambientales	
Temperatura ambiente en servicio	
• mín.	-25 °C; = Tmín
• máx.	70 °C; = Tmáx; 60 °C @ UL/cUL use
Temperatura ambiente en almacenaje/transporte	
• mín.	-40 °C
• máx.	70 °C
Condiciones ambientales aumentadas	
• Referida a temperatura ambiente-presión atmosférica-altitud de instalación	Tmín ... Tmáx a 1080 hPa ... 795 hPa (-1000 m ... +2000 m) // Tmín ... (Tmáx - 10 K) a 795 hPa ... 658 hPa (+2000 m ... +3500 m) // Tmín ... (Tmáx - 20 K) a 658 hPa ... 540 hPa (+3500 m ... +5000 m)
Humedad relativa del aire	
- Con condensación, ensayado según IEC 60068-2-38, máx.	100 %; HR incl. condensación/ congelación (sin puesta en marcha si hay condensación)
Resistencia	
- a sustancias biológicamente activas/conforme con EN 60721-3-3	Si
- a sustancias químicamente activas/conforme con EN 60721-3-3	Si; clase 3C4 (HR < 75 %) incl. niebla salina según EN 60068-2-52 (grado de severidad 3). ¡Las tapas de conectores suministradas deben permanecer en las interfaces no utilizadas durante el servicio!
- a sustancias mecánicamente activas/conforme con EN 60721-3-3	Si; clase 3S4 incl. arena, polvo. ¡Las cubiertas de conectores suministradas deben permanecer en las interfaces no utilizadas durante el servicio!

Datos de pedido

Referencia

SIPLUS Módulo de salidas analógicas SM 331 con HART

8 entradas, 0/4 – 20 mA,
HART para ET 200M con módulo de interfaz IM 153-2

Rango de temperatura ampliado y presencia de atmósfera agresiva

Accesorios

6AG1331-7TF01-7AB0

Ver Módulo analógico SIMATIC ET 200M con HART, página 9/177

Sinopsis



- Enchufable exclusivamente en una ET 200M equipada con IM 153-2 e IM 153-2 FO
- 8 AO HART
- Cableado redundante
- Actualización de firmware
- Variables secundarias HART

Nota:

Los productos SIPLUS extreme se basan en productos SIMATIC estándar. Los contenidos aquí enumerados se han tomado de los correspondientes productos estándar. Se complementan con información específica de SIPLUS extreme.

Encontrará la documentación técnica de SIPLUS en:

<http://www.siemens.com/siplus-extreme>

Datos técnicos

Referencia	6AG1332-8TF01-2AB0
Based on	6ES7332-8TF01-0AB0 SIPLUS SM332 8AO HART
Condiciones ambientales	
Temperatura ambiente en servicio	
• mín.	-25 °C; = Tmin
• máx.	60 °C; = Tmax
Temperatura ambiente en almacenaje/transporte	
• mín.	-40 °C
• máx.	70 °C
Condiciones ambientales aumentadas	
• Referida a temperatura ambiente-presión atmosférica-altitud de instalación	Tmin ... Tmax a 1080 hPa ... 795 hPa (-1000 m ... +2000 m) // Tmin ... (Tmax - 10 K) a 795 hPa ... 658 hPa (+2000 m ... +3500 m) // Tmin ... (Tmax - 20 K) a 658 hPa ... 540 hPa (+3500 m ... +5000 m)
Humedad relativa del aire	
- Con condensación, ensayado según IEC 60068-2-38, máx.	100 %; HR incl. condensación/ congelación (sin puesta en marcha si hay condensación)
Resistencia	
- a sustancias biológicamente activas/conforme con EN 60721-3-3	Si
- a sustancias químicamente activas/conforme con EN 60721-3-3	Si; clase 3C4 (HR < 75 %) incl. niebla salina según EN 60068-2-52 (grado de severidad 3). ¡Las tapas de conectores suministradas deben permanecer en las interfaces no utilizadas durante el servicio!
- a sustancias mecánicamente activas/conforme con EN 60721-3-3	Si; clase 3S4 incl. arena, polvo. ¡Las cubiertas de conectores suministradas deben permanecer en las interfaces no utilizadas durante el servicio!

Datos de pedido

Referencia

SIPLUS Módulo de salidas analógicas SM 332 con HART	
8 salidas, 0/4...20 mA, HART para ET 200M con módulo de interfaz IM 153-2	
Rango de temperatura ampliado y presencia de atmósfera agresiva	6AG1332-8TF01-2AB0
Accesorios	Ver Módulo de salidas analógicas SIMATIC SM 332 con HART, página 9/179

Sistemas de E/S

Sistemas SIMATIC ET 200 para armario eléctrico
SIMATIC ET 200M

Módulos de periferia > Módulos analógicos con HART > SIPLUS Módulo de entradas analógicas Ex con HART

Sinopsis

- Para la conexión de equipos HART instalados en el área con peligro de explosión.
- Enchufable exclusivamente en la ET 200M
- 2 AI HART, Ex
- 2 entradas formando 2 grupos de canales (con aislamiento galvánico por canales)
- Tipo/rango de medición seleccionable por canal
- Diagnóstico y alarma de diagnóstico parametrizable

Nota:

Los productos SIPLUS extreme se basan en productos SIMATIC estándar. Los contenidos aquí enumerados se han tomado de los correspondientes productos estándar. Se complementan con información específica de SIPLUS extreme.

Encontrará la documentación técnica de SIPLUS en:

<http://www.siemens.com/siplus-extreme>

Datos técnicos

Referencia	6AG1331-7TB00-7AB0
Based on	6ES7331-7TB00-0AB0 SIPLUS S7-300 SM331 2EA HART
Condiciones ambientales	
Temperatura ambiente en servicio	
• mín.	-25 °C; = Tmín
• máx.	70 °C; = Tmáx; 60 °C @ UL/cUL, uso ATEX y FM
Temperatura ambiente en almacenaje/transporte	
• mín.	-40 °C
• máx.	70 °C
Condiciones ambientales aumentadas	
• Referida a temperatura ambiente-presión atmosférica-altitud de instalación	Tmín ... Tmáx a 1080 hPa ... 795 hPa (-1000 m ... +2000 m) // Tmín ... (Tmáx - 10 K) a 795 hPa ... 658 hPa (+2000 m ... +3500 m) // Tmín ... (Tmáx - 20 K) a 658 hPa ... 540 hPa (+3500 m ... +5000 m)
Humedad relativa del aire	
- Con condensación, ensayado según IEC 60068-2-38, máx.	100 %; HR incl. condensación/ congelación (sin puesta en marcha si hay condensación)
Resistencia	
- a sustancias biológicamente activas/conforme con EN 60721-3-3	Si
- a sustancias químicamente activas/conforme con EN 60721-3-3	Si; clase 3C4 (HR < 75 %) incl. niebla salina según EN 60068-2-52 (grado de severidad 3). ¡Las tapas de conectores suministradas deben permanecer en las interfaces no utilizadas durante el servicio!
- a sustancias mecánicamente activas/conforme con EN 60721-3-3	Si; clase 3S4 incl. arena, polvo. ¡Las cubiertas de conectores suministradas deben permanecer en las interfaces no utilizadas durante el servicio!

Datos de pedido**Referencia**

SIPLUS Módulo de salidas analógicas Ex SM 331 con HART	
2 entradas, 0/4...20 mA, HART para ET 200M con módulo de interfaz IM 153-2	
Rango de temperatura ampliado y presencia de atmósfera agresiva	6AG1331-7TB00-7AB0
Accesorios	Ver Módulo de entradas analógicas Ex SIMATIC ET 200M con HART, página 9/181

Sinopsis

Las CPUs de seguridad positiva (failsafe) de la gama SIMATIC S7 y los módulos de seguridad positiva de las gamas SIMATIC ET 200S, ET 200pro, ET 200eco y ET 200M han sido desarrolladas para aplicaciones de seguridad distribuidas en automatización manufacturera. Gracias a la configuración modular y granular de la periferia de seguridad positiva las funciones de seguridad sólo deben aplicarse allí donde son necesarias. El nuevo sistema reemplaza a componentes electromecánicos convencionales, p. ej. para:

- Sensores y actuadores interconectados por lógica programable segura
- Desconexión selectiva y segura de actuadores
- Configuración mixta de una estación con módulos F (módulos de seguridad positiva) y estándar
- Sistema con 1 sólo bus;
las señales de seguridad y las normales se canaliza por un único cable de bus (PROFIBUS DP, PROFINET)

Totally Integrated Automation (TIA)

Las soluciones de seguridad (gama Safety Integrated) forman parte de Totally Integrated Automation, lo que fusiona sin discontinuidades la seguridad y la automatización estándar (SIMATIC S7).

Las configuraciones actuales a base de automatización convencional (PLC clásico) y automatismos de seguridad (electromecánicos) van reemplazándose por una solución integrada sin discontinuidades.

Siemens dispone así de la gama de automatización más completa, y en la que las funciones de seguridad forman parte de la automatización estándar y son homogéneas a nivel de sistema.

Para más información, ver SIMATIC S7-300, sección 5 del catálogo.

Sistemas de E/S

Sistemas SIMATIC ET 200 para armario eléctrico
SIMATIC ET 200M

Módulos de periferia > Módulos de función

Sinopsis



Los módulos de función descongestionan la CPU de tareas intensivas como el contaje, el posicionamiento y la regulación

Gama de módulos

- Módulos contadores
- Módulos de posicionamiento para accionamientos de marcha rápida/lenta
- Módulos de posicionamiento para motores paso a paso
- Módulos de posicionamiento para servomotores
- Módulos de posicionamiento y contorneado
- Módulos de lectura de recorrido SSI
- Secuenciadores electrónicos de levas
- High Speed Boolean Processor
- Módulos de reguladores

Módulos de función	
Contaje	Módulo contador FM 350-1
	Módulo contador FM 350-2
Posicionamiento	Módulo de posicionamiento FM 351
	Módulo de posicionamiento FM 353
	Módulo de posicionamiento FM 354
Posicionamiento y contorneado	Módulos de posicionamiento y contorneado FM 357-2 ¹⁾
Lectura de recorrido SSI	Módulos de entrada POS SM 338
Control electrónico por levas	Secuenciador electrónico de levas FM 352
Operaciones de alta velocidad	High Speed Boolean Processor FM 352-5
Regulación	Módulo de reguladores FM 355
	Módulo de reguladores de temperatura FM 355-2
Módulos electrónicos para pesaje y dosificación	SIWAREX

¹⁾ No para ET 200M

Sinopsis (continuación)**Utilizables en la unidad de periferia descentralizada ET 200M**

Casi todos los módulos de función pueden utilizarse también en la unidad periférica descentralizada ET 200M. Al respecto, deben tenerse en cuenta estos detalles:

Módulo	Referencia	Utilización aguas abajo de IM 153-1 (6ES7 153-1AA03-0XB0)		Utilización aguas abajo de IM 153-2 (6ES7 153-2BA02-0XB0)		Utilización aguas abajo de IM 153-2 FO (6ES7 153-2BB00-0XB0)		Utilización aguas abajo de IM 153-4 PN (6ES7 153-4AA00-0XB0)
		STEP 7 ¹⁾	GSD ²⁾	STEP 7 ¹⁾	GSD ²⁾	STEP 7 ¹⁾	GSD ²⁾	STEP 7 ¹⁾
Módulo contador FM 350-1	6ES7 350-1AH03-0AE0	<input type="checkbox"/>	--	<input type="checkbox"/>	--	<input type="checkbox"/>	--	<input type="checkbox"/>
Módulo contador FM 350-2	6ES7 350-2AH01-0AE0	<input type="checkbox"/>	--	<input type="checkbox"/>	--	<input type="checkbox"/>	--	<input type="checkbox"/>
Módulo de posicionamiento FM 351	6ES7 351-1AH01-0AE0	<input type="checkbox"/>	--	<input type="checkbox"/>	--	<input type="checkbox"/>	--	<input type="checkbox"/>
Secuenciador de levas FM 352	6ES7 352-1AH02-0AE0	<input type="checkbox"/>	--	<input type="checkbox"/>	--	<input type="checkbox"/>	--	<input type="checkbox"/>
High Speed Boolean Processor FM 352-5	6ES7 352-5AH00-0AE0	<input checked="" type="checkbox"/> ³⁾	<input type="checkbox"/>	<input checked="" type="checkbox"/> ³⁾	<input type="checkbox"/>	<input checked="" type="checkbox"/> ³⁾	<input type="checkbox"/>	<input type="checkbox"/>
High Speed Boolean Processor FM 352-5	6ES7 352-5AH10-0AE0	<input checked="" type="checkbox"/> ³⁾	<input type="checkbox"/>	<input checked="" type="checkbox"/> ³⁾	<input type="checkbox"/>	<input checked="" type="checkbox"/> ³⁾	<input type="checkbox"/>	<input type="checkbox"/>
Módulo de posicionamiento FM 353	6ES7 353-1AH01-0AE0	--	--	<input type="checkbox"/>	--	<input type="checkbox"/>	--	--
Módulo de posicionamiento FM 354	6ES7 354-1AH01-0AE0	--	--	<input type="checkbox"/>	--	<input type="checkbox"/>	--	--
Módulo de reguladores FM 355 C	6ES7 355-0VH10-0AE0	--	--	<input type="checkbox"/>	--	<input type="checkbox"/>	--	<input type="checkbox"/>
Módulo de reguladores FM 355 S	6ES7 355-1VH10-0AE0	--	--	<input type="checkbox"/>	--	<input type="checkbox"/>	--	<input type="checkbox"/>
Módulo de reguladores de temperatura FM 355-2 C	6ES7 355-2CH00-0AE0	<input type="checkbox"/>	--	<input type="checkbox"/>	--	<input type="checkbox"/>	--	<input type="checkbox"/>
Módulo de reguladores de temperatura FM 355-2 S	6ES7 355-2SH00-0AE0	<input type="checkbox"/>	--	<input type="checkbox"/>	--	<input type="checkbox"/>	--	<input type="checkbox"/>
Módulo de entrada POS SM 338	6ES7 338-4BC01-0AB0	<input type="checkbox"/>	<input type="checkbox"/>	<input type="checkbox"/>	<input type="checkbox"/>	<input type="checkbox"/>	<input type="checkbox"/>	<input type="checkbox"/>

: configurable
 --: no configurable

- 1) Configuración a través del metaconocimiento integrado en STEP 7 (en el catálogo de hardware, en PROFIBUS DP > ET200M > IM 153-1/IM 153-2 o PROFINET IO > I/O > ET 200M > IM153-4 PN).
- 2) Configuración a través de archivo GSD (tras la instalación del archivo GSD, configurable a partir del catálogo de hardware en PROFIBUS DP > Otros equipos de campo > E/S > ET 200M). La configuración en el CP 342-5 como maestro DP, S5 (IM 308C) como maestro DP o maestros de otros fabricantes debe realizarse mediante archivo GSD.
- 3) Sólo puede visualizarse y configurarse en STEP 7 con el correspondiente paquete de configuración.

Nota:

Para sistemas de medición del desplazamiento y cables de conexión preconfeccionados para las funciones de contaje y posicionamiento, ver en SIMODRIVE Sensor o en Motion Connect 500.

<http://www.siemens.com/simatic-technology>

Para más información, ver SIMATIC S7-300, sección 5 del catálogo.

Sistemas de E/S

Sistemas SIMATIC ET 200 para armario eléctrico
SIMATIC ET 200M

Módulos de periferia > Módulos especiales, Comunicación

Sinopsis Módulos especiales



Los módulos especiales ofrecen al usuario funciones para el diagnóstico y la puesta en marcha.

Para más información, ver SIMATIC S7-300, sección 5 del catálogo.

Sinopsis Comunicación



- Módulos de comunicación para el intercambio de datos a través de conexión punto a punto
- Módulo de comunicación para conectar sistemas de identificación

Para más información, ver SIMATIC S7-300, sección 5 del catálogo.

Sinopsis



- Fuentes de alimentación de carga para S7-300/ET 200M
- Para convertir la tensión de red en la tensión de empleo necesaria de 24 V DC
- Intensidad de salida de 2 A, 5 A o 10 A

Para más información, ver SIMATIC S7-300, sección 5 del catálogo.

Sistemas de E/S

Sistemas SIMATIC ET 200 para armario eléctrico

SIMATIC ET 200iSP

Sinopsis



ET 200iSP es un sistema de periferia E/S modular, de seguridad intrínseca y con grado de protección IP30, que puede funcionar en atmósferas de gas y de polvo a una temperatura ambiente de -20 a +70 °C. Está optimizado para su uso con SIMATIC PCS 7 y SIMATIC S7, pero también se puede integrar en otros sistemas (p. ej. en SIMATIC S5) por medio de archivo GSD.

Las estaciones de E/S remotas ET 200iSP pueden instalarse, conforme especifica la Directiva ATEX 94/9/CE, directamente en las zonas clasificadas Ex 1, 2, 21 ó 22, así como en áreas seguras. Los sensores, actuadores y aparatos de campo HART de seguridad intrínseca también pueden instalarse en las zonas 0 ó 20 en caso necesario.

El diseño modular de ET 200iSP hace posible una adaptación óptima de las estaciones de E/S remotas a la tarea de automatización, ya que se pueden configurar de forma individual y ampliar con flexibilidad. Para aumentar la disponibilidad de la planta, la fuente de alimentación en caja antideflagrante y el acoplador de seguridad intrínseca para PROFIBUS DP (RS 485-iS) de las estaciones pueden configurarse también redundantes.

La moderna arquitectura con "cableado independiente" y codificación automática de slots permite realizar un cableado previo sin módulos electrónicos, sustituir módulos individualmente con facilidad y seguridad durante el servicio ("hot swapping" sin certificado de fuego) y ampliar la configuración también sobre la marcha (Configuration in Run).

Además de módulos de E/S analógicas y digitales para la automatización de las funciones tecnológicas del proceso (Basic Process Control), la gama de módulos electrónicos cuenta también con módulos de E/S de seguridad (F) para implementar aplicaciones en este ámbito. Los distintos tipos de módulos electrónicos se pueden colocar mezclados dentro de la estación. Las numerosas posibilidades de diagnóstico simplifican la puesta en marcha y la búsqueda de fallos.

Datos técnicos

ET 200iSP – General		
Grado de protección	IP30	
Temperatura ambiente		
• Posición de montaje horizontal	-20 ... +70 °C	
• Otras posiciones de montaje	-20 ... +50 °C	
Condiciones ambientales rigurosas	Según ISA-S71.04 severity level G1; G2; G3 (excepto NH3, en tal caso sólo el nivel G2)	
Compatibilidad electromagnética	Compatibilidad electromagnética según NE21	
Resistente a vibraciones	0,5 g permanente, 1 g temporal	
Homologaciones, normas		
• ATEX	II 2 G (1) GD I M2	Ex de [ia/ib] IIC T4 Ex de [ia/ib] I
• IECEx	Zona 1	Ex de [ia/ib] IIC T4
• INMETRO	Zona 1	BR-Ex de [ia/ib] IIC T4
• cFMus	Class I, II, III	NI Division 2, Groups A, B, C, D, E, F, G T4 AIS Division 1, Groups A, B, C, D, E, F, G
• cULus	Class I Class I, II, III	Zona 1, AEx de [ia/ib] IIC T4 Division 2, Groups A, B, C, D, E, F, G T4 providing int. safe circuits for Division 1, Groups A, B, C, D, E, F, G
• NEPSI	Class I Ex de ib[ia] IIC T4 Ex de [ia/ib] IIC T4	Zona 1, AEx de [ia/ib] IIC T4
• PROFIBUS	EN 50170, Volume 2	
• IEC	IEC 61131, parte 2	
• CE	Según 94/9/CE (antigua norma ATEX 100a), 2004/108/CE y 2006/95/CE	
• KCC	Korea Certification	
• Homologación para construcción naval	Sociedades de clasificación	
	• ABS (American Bureau of Shipping)	
	• BV (Bureau Veritas)	
	• DNV (Det Norske Veritas)	
	• GL (Germanischer Lloyd)	
	• LRS (Lloyds Register of Shipping)	
	• Class NK (Nippon Kaiji Kyokai)	

Sinopsis



Una fuente de alimentación ET 200iSP consiste en un módulo de terminales TM-PS-(A o B) y en un módulo de alimentación PS enchufado en el módulo de terminales. Los módulos de terminales y los módulos de alimentación deben pedirse siempre por separado.

Los módulos de alimentación son adecuados tanto para el modo individual (estándar) como para el modo redundante. Dependiendo del modo de operación podrán combinarse de la siguiente forma con los módulos de terminales:

- Estándar: 1 módulo PS en TM-PS-A UC
- Redundancia: 1 módulo en TM-PS-A UC (izquierda) más 1 PS en TM-PS-B UC (derecha)

Se ofrecen módulos de alimentación para fuentes de alimentación con 24 V DC y 120/230 V AC.

El estado operativo de los módulos de alimentación se visualiza a través de dos LEDs en el módulo de interfaz IM 152 (uno para cada módulo).

Datos técnicos

Referencia	6ES7138-7EA01-0AA0 ET 200iSP, MODULO ALIMENTACION	6ES7138-7EC00-0AA0 ET 200iSP, MOD. ALIMENTACION AC120/230V
Tensión de alimentación		
Valor nominal (DC)	24 V	
Valor nominal (AC)		230 V; 120/230 V AC
Protección contra inversión de polaridad	Sí	
Frecuencia de red		
• Rango admisible, límite inferior		47 Hz
• Rango admisible, límite superior		63 Hz
Intensidad de entrada		
de la tensión de alimentación L+, máx.	4 A	
de la tensión de alimentación L1, máx.		1,04 A; Con tensión nominal 230 V AC: 0,45 A; con tensión nominal 120 V AC: 0,75 A
Pérdidas		
Pérdidas, típ.	20 W	5 W; 5 W + 1,2 x suma de la potencia disipada de los módulos electrónicos
Pérdidas, máx.		21,3 W
Alarmas/diagnósticos/información de estado		
Señalizador de estado	Sí	Sí
Alarmas	No	No
Avisos de diagnósticos		
• Se puede leer la información de diagnóstico	Sí; vía IM 152	Sí; vía IM 152
LED señalizador de diagnóstico		
• Fallo agrupado SF (rojo)	No	No
Valores característicos Ex(i)		
Valores máx. de los circuitos de entrada (por canal)		
• Um (tensión de defecto), máx.	250 V; DC	264 V; AC/DC
Aislamiento galvánico		
primario/secundario	Sí	Sí
entre la alimentación y la electrónica	Sí	No

Sistemas de E/SSistemas SIMATIC ET 200 para armario eléctrico
SIMATIC ET 200iSP**Unidad de alimentación****Datos técnicos** (continuación)

Referencia	6ES7138-7EA01-0AA0 ET 200iSP, MODULO ALIMENTACION	6ES7138-7EC00-0AA0 ET 200iSP, MOD. ALIMENTACION AC120/230V
Normas, homologaciones, certificados		
Marcado CE	Sí	Sí
Uso en atmósfera potencialmente explosiva		
• Modo de protección Ex según EN 50020 (CENELEC)	Ex de [ib]IIC T4	Ex de [ib]IIC T4
• Modo de protección Ex según KEMA	04 ATEX 2263	09 ATEX 0156
Dimensiones		
Ancho	60 mm	60 mm
Alto	190 mm	190 mm
Profundidad	136,5 mm	136,5 mm
Pesos		
Peso, aprox.	2 700 g	2 700 g

Referencia	6ES7193-7DA20-0AA0 ET 200iSP, MOD. TERM. TM-PS-A UC	6ES7193-7DB20-0AA0 ET 200iSP, MOD. TERM. TM-PS-B UC
Normas, homologaciones, certificados		
Marcado CE	Sí	Sí
Uso en atmósfera potencialmente explosiva		
• Modo de protección Ex según EN 50020 (CENELEC)	Ver sistema ET200iSP	Ver sistema ET200iSP
• N° de ensayo KEMA	04 ATEX 2242	04 ATEX 2242
Dimensiones		
Ancho	60 mm	60 mm
Alto	190 mm	190 mm
Profundidad	52 mm	52 mm
Pesos		
Peso, aprox.	230 g	230 g

Datos de pedido

Datos de pedido	Referencia	Datos de pedido	Referencia
Módulo de alimentación PS de 24 V DC para ET 200iSP	6ES7138-7EA01-0AA0	Módulo de terminales TM-PS-A UC para modo estándar	6ES7193-7DA20-0AA0
Módulo de alimentación PS de 120/230 V AC para ET 200iSP	6ES7138-7EC00-0AA0	Módulo de terminales TM-PS-B UC Módulo de terminales adicional para modo redundante	6ES7193-7DB20-0AA0

Sinopsis



El módulo de interfaz IM 152 realiza la conexión del ET 200iSP a PROFIBUS DP con técnica de transmisión RS 485-iS de seguridad intrínseca para velocidades hasta 1,5 Mbits/s. La conexión también puede ser redundante. En este caso, el ET 200iSP se conecta mediante dos módulos de interfaz a dos líneas PROFIBUS DP de un PLC de alta disponibilidad.

El IM 152 se enchufa en un módulo de terminales especial (pedir por separado). Se ofrecen los siguientes módulos de terminales:

- Módulo de terminales TM-IM/IM para dos módulos de interfaz (para conexión redundante PROFIBUS DP)
- Módulo de terminales TM-IM/EM60 para un módulo de interfaz y un módulo de watchdog, un módulo de reserva o un módulo electrónico (excepto 2 DO - relé)
 - con bornes de tornillo o de resorte azules para atmósferas potencialmente explosivas
 - con bornes de tornillo negros para atmósferas no potencialmente explosivas

Tareas del módulo de interfaz IM 152

- Enlace de los ET 200iSP con el PROFIBUS DP de seguridad intrínseca
- Comunicación autónoma con el controlador de nivel superior
- Preparación de los datos para los módulos electrónicos instalados
- Backup de los parámetros de los módulos electrónicos
- Etiquetado de fecha y hora de las señales de proceso con una precisión de 20 ms

El módulo de interfaz tiene un máximo de 244 bytes de direcciones para entradas y 244 bytes para salidas.

Datos técnicos

Referencia	6ES7152-1AA00-0AB0 ET 200iSP, MODULO INTERFAZ IM 152-1
Información general	
Código de fabricante (VendorID)	8110H
Intensidad de entrada	
de la tensión de alimentación L+, máx.	30 mA
Pérdidas	
Pérdidas, típ.	0,5 W
Sellado de tiempo	
Descripción	por entrada digital, módulo de entradas digitales, ET 200iS completa
Precisión	20 ms
Nº de entradas digitales etiquetables con fecha/hora, máx.	64; con clase de precisión 20 ms
Formato de la hora	RFC 1119 Internet (ISP)
Resolución del tiempo	1 ms
Intervalo de tiempo para el envío de los búfer de avisos cuando un mensaje está presente	1 000 ms
Fecha y hora en caso de cambio de señal	Flanco de subida/flanco de bajada como señal entrante o saliente
Interfaces	
Norma de interfaz, RS 485	Sí; de seguridad intrínseca
PROFIBUS DP	
• Velocidad de transferencia, máx.	1,5 Mbit/s; 9,6 / 19,2 / 45,45 / 93,75 / 187,5 / 500 kbit/s
• Modo SYNC	Sí
• Apto para FREEZE	Sí
• Comunicación directa de datos (esclavo-esclavo)	Sí; De esclavo a esclavo como Publisher
Protocolos	
PROFIBUS DP	Sí
Protocolos (Ethernet)	
• TCP/IP	No

Referencia	6ES7152-1AA00-0AB0 ET 200iSP, MODULO INTERFAZ IM 152-1
Modo isócrono	
Modo isócrono (aplicación sincronizada hasta el borne)	No
Alarmas/diagnósticos/información de estado	
Alarmas	Sí
Funciones de diagnóstico	Sí
Alarmas	
• Función acíclica, alarmas	Sí
• Función acíclica, parámetros	Sí
LED señalizador de diagnóstico	
• Error de bus BF(rojo)	Sí
• Fallo agrupado SF (rojo)	Sí
• Vigilancia alimentación de 24 V ON (verde)	Sí
Aislamiento galvánico	
entre la alimentación y la electrónica	Sí
Normas, homologaciones, certificados	
Marcado CE	Sí
Uso en atmósfera potencialmente explosiva	
• Modo de protección Ex según EN 50020 (CENELEC)	I I2 G Ex ib IIC T4 e I M2 Ex ib I
• Modo de protección Ex según KEMA	04 ATEX 1243
Dimensiones	
Ancho	30 mm
Alto	129 mm
Profundidad	136,5 mm
Pesos	
Peso, aprox.	245 g

Sistemas de E/S

Sistemas SIMATIC ET 200 para armario eléctrico
SIMATIC ET 200iSP

Módulo de interfaz

Datos técnicos (continuación)

Referencia	6ES7193-7AA00-0AA0	6ES7193-7AA10-0AA0	6ES7193-7AA20-0AA0	6ES7193-7AB00-0AA0
	ET 200iSP, MOD. TERM. TM-IM/EM60S,TORN.	ET 200iSP, MOD. TERM. TM-IM/EM60C, RESOR.	ET 200iSP, MOD. TERM. TM-IM/EM60S	ET 200iSP, MOD. TERM. TM-IM/IM P. DOS IM
Normas, homologaciones, certificados				
Marcado CE	Sí	Sí	Sí	Sí
Uso en atmósfera potencialmente explosiva				
• Modo de protección Ex según EN 50020 (CENELEC)	Ver sistema ET200iSP	Ver sistema ET200iSP	No	Ver sistema ET200iSP
• N° de ensayo KEMA	04 ATEX 2242	04 ATEX 2242		04 ATEX 2242
Dimensiones				
Ancho	60 mm	60 mm	60 mm	60 mm
Alto	190 mm	190 mm	190 mm	190 mm
Profundidad	52 mm	52 mm	52 mm	52 mm
Pesos				
Peso, aprox.	235 g	235 g	235 g	195 g

Datos de pedido

Datos de pedido	Referencia	Referencia
Módulo de interfaz IM 152-1 para ET 200iSP	6ES7152-1AA00-0AB0	
Módulo de terminales TM-IM/EM60 para ET 200iSP para un IM 152 y un módulo de watchdog, un módulo de reserva o un módulo electrónico (excepto 2 DO - relé), incl. módulo terminador		
• Para atmósferas potencialmente explosivas	6ES7193-7AA00-0AA0	
- TM-IM/EM60S (bornes de tornillo azules)	6ES7193-7AA10-0AA0	
- TM-IM/EM60C (bornes de resorte azules)	6ES7193-7AA20-0AA0	
• Para atmósferas no potencialmente explosivas	6ES7193-7AA00-0AA0	
- TM-IM/EM60S (bornes de tornillo negros)		
Módulo de terminales TM-IM/IM para ET 200iSP para dos IM 152 (funcionamiento redundante), incl. módulo terminador	6ES7193-7AB00-0AA0	
Accesorios		
Conector PROFIBUS con resistencia terminal conectable para conectar el IM 152 a PROFIBUS DP con técnica de transmisión RS 485-iS	6ES7972-0DA60-0XA0	
Acoplador RS 485-iS Transformador aislador para acoplar líneas PROFIBUS DP con técnica de transmisión RS 485 y RS 485-iS	6ES7972-0AC80-0XA0	
		Pliegos para rotulación DIN A4, con perforación, incluyendo cada uno 10 pliegos de 30 tiras, utilizables para los módulos electrónicos, así como 20 tiras, utilizables para IM 152
		• azul petróleo • amarillo
		Etiquetas de identificación, rotuladas para numeración de slots, dimensiones An x Al (en mm): 5 x 7
		• 204 etiquetas, para slot 1 a 20 • 204 etiquetas, para slot 1 a 40 • 136 etiquetas, rotulación conforme a texto explícito
		Etiquetas de identificación, no rotuladas 136 etiquetas para numeración de slots, dimensiones An x Al (en mm): 5 x 7
		Perfiles soporte S7-300
		• 585 mm de largo, aptos para montar el ET 200iSP en una caja mural de 650 mm de ancho
		• 885 mm de largo, aptos para montar el ET 200iSP en una caja mural de 950 mm de ancho

Sinopsis



Módulos de entradas digitales

- Módulo de entradas digitales de 8 canales DI NAMUR EEx i, para evaluar sensores NAMUR, contactos con o sin resistencias asociadas, y para el uso a modo de contador o frecuencímetro
- Circuitos parametrizables:
- Sensores NAMUR On/Off
 - Conmutadores NAMUR
 - Contacto simple con resistencia asociada (contacto NA mecánico)
 - Contacto conmutado con resistencias asociadas (conmutador mecánico)
 - Contacto simple sin resistencia asociada (contacto NA mecánico)
 - Contacto conmutador sin resistencias asociadas (conmutador mecánico)
 - Función de contaje: Uso selectivo de 2 canales para registrar impulsos de contaje o medir frecuencias
 - Vigilancia de cortocircuito y rotura de hilo

Módulos de salidas digitales

- Módulos de salidas digitales de 4 canales DO EEx i, DC 23,1 V/20 mA, DC 17,4 V/27 mA, DC 17,4 V/40 mA o DC 25,5 V/22 mA, con desconexión externa de actuadores mediante señal High o Low (desconexión H/L)
 - Conmutación sin carga de las salidas mediante señal externa intrínsecamente segura
 - Aumento de potencia por conexión paralela de dos salidas para un actuador con 4 DO DC 17,4 V/27 mA o 4 DO DC 17,4 V/40 mA
 - Vigilancia de cortocircuito y rotura de hilo
- Módulos de salidas digitales de 2 canales, DO - relé EEx e, por ejemplo para la maniobra de electroválvulas, contactores de corriente continua o pilotos señalizadores
 - Enchufable en el módulo de terminales TM-RM/RM
 - Corriente de salida hasta 2 A a 60 V UC para cada una de las 2 salidas por relé
 - Instalación hasta la zona Ex 1
 - En una estación pueden combinarse señales con y sin seguridad intrínseca

Funciones adicionales

Función de desconexión de actuadores de los módulos 4 DO EEx i

Los módulos 4 DO EEx i cuentan con una función de desconexión. Eso permite desconectar desde el exterior los actuadores, es decir, con independencia del controlador.

Tan pronto como se aplique en la entrada "Desconexión de actuadores" del módulo electrónico la señal de desconexión (nivel High o Low) con seguridad intrínseca, se desconectarán las salidas de dicho módulo.

También existe la posibilidad de agrupar varios módulos DO en un grupo de desconexión. La alimentación eléctrica intrínsecamente segura para el aparato de desconexión se realiza a través del módulo de watchdog o con una fuente separada de seguridad intrínseca.

Datos técnicos

Referencia	6ES7131-7RF00-0AB0 ET 200iSP, MOD. EL., 8DI, NAMUR
Entradas digitales	
Nº de entradas digitales	8
Número de entradas NAMUR	8
Tensión de entrada	
• Tipo de tensión de entrada	DC
Retardo a la entrada (a tensión nominal de entrada) para entradas estándar	
- en transición "0" a "1", máx.	2,8 ms
- en transición "0" a "1", mín.	3,5 ms
- en transición "1" a "0", mín.	2,8 ms
- en transición "1" a "0", máx.	3,5 ms
Longitud del cable	
• apantallado, máx.	500 m
Sensor	
Número de sensores que se pueden conectar, máx.	8
Sensores compatibles	
• Sensor NAMUR	Sí
Sensor NAMUR	
• Intensidad de entrada para señal "0", máx.	1,2 mA
• Intensidad de entrada para señal "1", mín.	2,1 mA

Referencia	6ES7131-7RF00-0AB0 ET 200iSP, MOD. EL., 8DI, NAMUR
Alarmas/diagnósticos/información de estado	
Funciones de diagnóstico	Sí
Alarmas	
• Alarma de diagnóstico	Sí; parametrizable
• Alarma de proceso	No
Avisos de diagnósticos	
• Se puede leer la información de diagnóstico	Sí
• Cortocircuito	Sí; Carga R < 150 ohmios en sensor NAMUR/sensor y contacto conmutado NAMUR/sensor según DIN 19234
LED señalizador de diagnóstico	
• Fallo agrupado SF (rojo)	Sí
• Señalizador de estado entrada digital (verde)	Sí
Funciones integradas	
Medida de frecuencia	Sí; (Tiempo de puerta) 50 ms; 200 ms; 1 s
Nº de frecuencímetros	2

Sistemas de E/S

Sistemas SIMATIC ET 200 para armario eléctrico
SIMATIC ET 200iSP

Módulos electrónicos digitales

Datos técnicos (continuación)

Referencia	6ES7131-7RF00-0AB0 ET 200iSP, MOD. EL., 8DI, NAMUR	Referencia	6ES7131-7RF00-0AB0 ET 200iSP, MOD. EL., 8DI, NAMUR
Contadores		Uso en atmósfera potencialmente explosiva	
Nº de entradas de contador	2; Función de contaje normal y periódico	<ul style="list-style-type: none"> • Modo de protección Ex según EN 50020 (CENELEC) • Modo de protección Ex según KEMA 	II2 G (1) GD Ex ib[ia] IIC T4 e I M2 Ex ib[ia] I 04 ATEX 1248
Frecuencia de entrada, máx.	5 kHz; con 20 m de longitud de cable: 5 kHz; con 100 m de longitud de cable: 1 kHz; con 200 m de longitud de cable: 500Hz		
Aislamiento galvánico		Dimensiones	
Aislamiento galvánico módulos de E digitales		Ancho	30 mm
• entre los canales	No	Alto	129 mm
• entre los canales y bus de fondo	Sí	Profundidad	136,5 mm
Diferencia de potencial admisible		Pesos	
entre diferentes circuitos	60 V DC/30 V AC	Peso, aprox.	255 g
Normas, homologaciones, certificados			
Marcado CE	Sí		
Referencia	6ES7132-7RD01-0AB0 ET 200iSP, MOD. EL., 4SD, DC 23,1V, 20MA	6ES7132-7RD11-0AB0 ET 200iSP, MOD. EL., 4SD, DC 17,4V, 27MA	6ES7132-7RD22-0AB0 ET 200iSP, MOD. EL., 4SD, DC 17,4V, 40MA
Intensidad de entrada			
de la tensión de carga L+ (sin carga), máx.	340 mA; con alimentación de actores	300 mA	400 mA
de bus de fondo 3,3 V DC, máx.	10 mA	10 mA	
Pérdidas			
Pérdidas, típ.	2,5 W	2,1 W	2,8 W
Área de direcciones			
Espacio de direcciones por módulo			
• sin empaquetamiento	2 byte	2 byte	2 byte
Salidas digitales			
Número de salidas	4; además 1 entrada de seguridad intrínseca para desconexión con "H"	4; además 1 entrada de seguridad intrínseca para desconexión con "H"	4; además 1 entrada de seguridad intrínseca para desconexión con "H"
Protección contra cortocircuito	Sí	Sí	Sí
Tensión en vacío U _{ao} (DC)	23,1 V	17,4 V	17,4 V
Resistencia interna R _i	275 Ω	150 Ω	167 Ω
Puntos de inflexión en la curva E			
• Tensión U _e (DC)	17,6 V	13,3 V	10,7 V
• Intensidad I _e	20 mA	27 mA	40 mA; 80 mA con salidas conectadas en paralelo
Intensidad de salida			
• para señal "1" valor nominal	0,02 A	0,027 A	0,04 A
Retardo a la salida con carga resistiva			
• "0" a "1", máx.	2 ms	2 ms	2 ms
• "1" a "0", máx.	1,5 ms	1,5 ms	1,5 ms
Conexión en paralelo de dos salidas			
• para aumentar la potencia	No; No posible por motivos de protección Ex, tampoco en el predecesor	Sí	Sí
Frecuencia de conmutación			
• con carga resistiva, máx.	100 Hz	100 Hz	100 Hz
• con carga inductiva, máx.	2 Hz	2 Hz	2 Hz
Longitud del cable			
• apantallado, máx.	500 m	500 m	500 m
• no apantallado, máx.	500 m	500 m	500 m

Datos técnicos (continuación)

Referencia	6ES7132-7RD01-0AB0 ET 200iSP, MOD. EL., 4SD, DC 23,1V, 20MA	6ES7132-7RD11-0AB0 ET 200iSP, MOD. EL., 4SD, DC 17,4V, 27MA	6ES7132-7RD22-0AB0 ET 200iSP, MOD. EL., 4SD, DC 17,4V, 40MA
Alarmas/diagnósticos/ información de estado			
Señalizador de estado	Sí	Sí	Sí
Alarmas		No	
Funciones de diagnóstico	Sí	Sí	
Alarmas			
• Alarma de diagnóstico	Sí; parametrizable	Sí; parametrizable	Sí; parametrizable
Avisos de diagnósticos			
• Se puede leer la información de diagnóstico	Sí	Sí	Sí
• Rotura de hilo	Sí; R > 10 kOhm, I < 100 µA	Sí	Sí; R > 10 kOhm, I < 100 µA
• Cortocircuito	Sí; R < 800 ohmios (una salida), R < 40 ohmios (salidas conectadas en paralelo)	Sí	Sí; R < 80 ohmios (una salida), R < 40 ohmios (salidas conectadas en paralelo)
LED señalizador de diagnóstico			
• Fallo agrupado SF (rojo)	Sí	Sí	Sí
• Señalizador de estado salida digital (verde)	Sí	Sí	Sí; por canal
Parámetros			
Observación		14 bytes	
Diagnóstico rotura de hilo	Sí	Sí	Sí
Diagnóstico cortocircuito	Sí	Sí	Sí
Comportamiento en caso de Stop de CPU/maestro	Aplicar valor sustitutivo/Mantener último valor	Aplicar valor sustitutivo/Mantener último valor	Aplicar valor sustitutivo/Mantener último valor
Valores característicos Ex(i)			
Valores máx. de los circuitos de salida (por canal)			
• Co (capacidad externa permitida), máx.			241 nF; Para IIC, 1507 nF para IIB
• Io (intensidad de cortocircuito), máx.			118 mA
• Lo (inductancia externa permitida), máx.			1,7 mH; Para IIC, 10,4 mH para IIB
• Po (potencia de la carga), máx.			572 mW
• Uo (tensión de salida en vacío), máx.			19,4 V
• Ta (temperatura ambiente permitida), máx.	70 °C	70 °C	
Aislamiento galvánico			
Aislamiento galvánico módulos de S digitales			
• entre los canales	No	No	No
• entre los canales y bus de fondo	Sí	Sí	Sí
• entre los canales y la tensión de carga L+	Sí	Sí	Sí
Diferencia de potencial admisible			
entre diferentes circuitos			60 V DC/30 V AC
Normas, homologaciones, certificados			
Marcado CE			Sí
Clase de seguridad máx. alcanzable operando en modo de seguridad			
• SIL según IEC 61508	No		No
Uso en atmósfera potencialmente explosiva			
• Modo de protección Ex según EN 50020 (CENELEC)	I I2 G (1) GD Ex ib[ia] I IIC T4 e I M2 Ex ib[ia] I	I I2 G (1) GD Ex ib[ia] I IIC T4 e I M2 Ex ib[ia] I	I I2 G (1) GD Ex ib[ia] I IIC T4 e I M2 Ex ib[ia] I
• Modo de protección Ex según KEMA	04 ATEX 1249	04 ATEX 1249	04 ATEX 1249
Dimensiones			
Ancho	30 mm	30 mm	30 mm
Alto	129 mm	129 mm	129 mm
Profundidad	136,5 mm	136,5 mm	136,5 mm
Pesos			
Peso, aprox.	255 g	255 g	255 g

Sistemas de E/SSistemas SIMATIC ET 200 para armario eléctrico
SIMATIC ET 200iSP**Módulos electrónicos digitales****Datos técnicos** (continuación)

Referencia	6ES7132-7GD00-0AB0 ET 200iSP, MOD. EL., 4SD, DC 23,1V, 20MA	6ES7132-7GD10-0AB0 ET 200iSP, MOD. EL., 4SD, DC 17,4V, 27MA	6ES7132-7GD21-0AB0 ET 200iSP, MOD. EL., 4SD, DC 17,4V, 40MA	6ES7132-7GD30-0AB0 ET 200iSP, MOD. EL., 4SD, DC 25,5V, 22MA
Intensidad de entrada				
de la tensión de carga L+ (sin carga), máx.	340 mA; con alimentación de actores	300 mA; con alimentación de actores	400 mA	400 mA
de bus de fondo 3,3 V DC, máx.	10 mA	10 mA		
Pérdidas				
Pérdidas, típ.	2,5 W	2,1 W	2,8 W	2,8 W
Área de direcciones				
Espacio de direcciones por módulo				
• sin empaquetamiento	2 byte	2 byte	2 byte	2 byte
Salidas digitales				
Número de salidas	4; además 1 entrada de seguridad intrínseca para desconexión con "L"	4; además 1 entrada de seguridad intrínseca para desconexión con "L"	4; además 1 entrada de seguridad intrínseca para desconexión con "L"	4; además 1 entrada de seguridad intrínseca para desconexión con "L"
Protección contra cortocircuito	Sí	Sí	Sí	Sí
Tensión en vacío U _{ao} (DC)	23,1 V	17,4 V	17,4 V	25,5 V
Resistencia interna R _i	275 Ω	150 Ω	167 Ω	260 Ω
Puntos de inflexión en la curva E				
• Tensión U _e (DC)	17,6 V	13,3 V	10,7 V	19,8 V
• Intensidad I _e	20 mA	27 mA; 54 mA con salidas conectadas en paralelo	40 mA	22 mA
Intensidad de salida				
• para señal "1" valor nominal	0,02 A	0,027 A	0,04 A	0,022 A
Retardo a la salida con carga resistiva				
• "0" a "1", máx.	2 ms	2 ms	2 ms	2 ms
• "1" a "0", máx.	1,5 ms	1,5 ms	1,5 ms	1,5 ms
Conexión en paralelo de dos salidas				
• para aumentar la potencia	No; No posible por motivos de protección Ex, tampoco en el predecesor	Sí	Sí	No
Frecuencia de conmutación				
• con carga resistiva, máx.	100 Hz	100 Hz	100 Hz	100 Hz
• con carga inductiva, máx.	2 Hz	2 Hz	2 Hz	2 Hz
Longitud del cable				
• apantallado, máx.	500 m	500 m	500 m	500 m
• no apantallado, máx.	500 m	500 m	500 m	500 m
Alarmas/diagnósticos/información de estado				
Señalizador de estado	Sí	Sí	Sí	Sí
Funciones de diagnóstico	Sí	Sí	Sí	Sí
Alarmas				
• Alarma de diagnóstico	Sí; parametrizable	Sí; parametrizable	Sí; parametrizable	Sí; parametrizable
Avisos de diagnósticos				
• Se puede leer la información de diagnóstico	Sí	Sí	Sí	Sí
• Rotura de hilo	Sí; R > 10 kOhm, I < 100 µA	Sí; R > 10 kOhm, I < 100 µA	Sí; R > 10 kOhm, I < 100 µA	Sí; R > 10 kOhm, I < 100 µA
• Cortocircuito	Sí; R < 80 ohmios (una salida), R < 40 ohmios (salidas conectadas en paralelo)	Sí; R < 800 ohmios (una salida), R < 40 ohmios (salidas conectadas en paralelo)	Sí; R < 80 ohmios (una salida), R < 40 ohmios (salidas conectadas en paralelo)	Sí; R < 80 ohmios
LED señalizador de diagnóstico				
• Fallo agrupado SF (rojo)	Sí	Sí	Sí	Sí
• Señalizador de estado salida digital (verde)	Sí	Sí	Sí; por canal	Sí; por canal

Datos técnicos (continuación)

Referencia	6ES7132-7GD00-0AB0 ET 200iSP, MOD. EL., 4SD, DC 23,1V, 20MA	6ES7132-7GD10-0AB0 ET 200iSP, MOD. EL., 4SD, DC 17,4V, 27MA	6ES7132-7GD21-0AB0 ET 200iSP, MOD. EL., 4SD, DC 17,4V, 40MA	6ES7132-7GD30-0AB0 ET 200iSP, MOD. EL., 4SD, DC 25,5V, 22MA
Parámetros				
Observación	14 bytes	14 bytes		
Diagnóstico rotura de hilo	Sí	Sí	Sí	Sí
Diagnóstico cortocircuito	Sí	Sí	Sí	Sí
Comportamiento en caso de Stop de CPU/maestro	Aplicar valor sustitutivo/ Mantener último valor	Aplicar valor sustitutivo/ Mantener último valor	Aplicar valor sustitutivo/ Mantener último valor	Aplicar valor sustitutivo/ Mantener último valor
Valores característicos Ex(i)				
Valores máx. de los circuitos de salida (por canal)				
• Co (capacidad externa permitida), máx.			241 nF; Para IIC, 1507 nF para IIB	81 nF; Para IIC, 651 nF para IIB
• Io (intensidad de cortocircuito), máx.			118 mA	110 mA
• Lo (inductancia externa permitida), máx.			1,7 mH; Para IIC, 10,4 mH para IIB	1,7 mH; Para IIC, 11,5 mH para IIB
• Po (potencia de la carga), máx.			572 mW	764 mW
• Uo (tensión de salida en vacío), máx.			19,4 V	27,9 V
• Ta (temperatura ambiente permitida), máx.	70 °C	70 °C		
Aislamiento galvánico				
Aislamiento galvánico módulos de S digitales				
• entre los canales	No	No	No	No
• entre los canales y bus de fondo	Sí	Sí	Sí	Sí
• entre los canales y la tensión de carga L+	Sí	Sí	Sí	Sí
Diferencia de potencial admisible				
entre diferentes circuitos			60 V DC/30 V AC	60 V DC/30 V AC
Normas, homologaciones, certificados				
Marcado CE	Sí	Sí	Sí	Sí
Clase de seguridad máx. alcanzable operando en modo de seguridad				
• SIL según IEC 61508	No	No	No	No
Uso en atmósfera potencialmente explosiva				
• Modo de protección Ex según EN 50020 (CENELEC)	II 2 G (1) GD Ex ib[ia] IIC T4 e I M2 Ex ib[ia] I	II 2 G (1) GD Ex ib[ia] IIC T4 e I M2 Ex ib[ia] I	II 2 G (1) GD e I M2 Ex ib[ia][iaD] IIC T4; Ex ib [ia] I	II 2 G (1) GD e I M2 Ex ib[ia][iaD] IIC T4; Ex ib [ia] I
• Modo de protección Ex según KEMA	04 ATEX 1249	04 ATEX 1249	04 ATEX 1249	04 ATEX 1249
Dimensiones				
Ancho	30 mm	30 mm	30 mm	30 mm
Alto	129 mm	129 mm	129 mm	129 mm
Profundidad	136,5 mm	136,5 mm	136,5 mm	136,5 mm
Pesos				
Peso, aprox.	255 g	255 g	255 g	255 g

Sistemas de E/S

Sistemas SIMATIC ET 200 para armario eléctrico
SIMATIC ET 200iSP

Módulos electrónicos digitales

Datos técnicos (continuación)

Referencia	6ES7132-7HB00-0AB0 ET 200iSP, MOD. RELE, 2SD, UC60V, 2A
Intensidad de entrada	
de la tensión de carga L+ (sin carga), máx.	120 mA
Pérdidas	
Pérdidas, típ.	1,1 W
Salidas digitales	
Número de salidas	2
Protección contra cortocircuito	No
Intensidad de salida	
• para señal "1" valor nominal	2 A
Retardo a la salida con carga resistiva	
• "0" a "1", máx.	8 ms
• "1" a "0", máx.	3 ms
Conexión en paralelo de dos salidas	
• para aumentar la potencia	No
• para control redundante de una carga	No
Frecuencia de conmutación	
• con carga resistiva, máx.	0,5 Hz; Ver datos en el manual
• con carga inductiva, máx.	0,2 Hz; Ver datos en el manual
Salidas de relé	
Poder de corte de los contactos	
- con carga resistiva, hasta 60 °C, máx.	2 A; Ver datos en el manual
- Intensidad térmica permanente, máx.	2 A; Ver datos en el manual
Longitud del cable	
• apantallado, máx.	500 m
• no apantallado, máx.	500 m
Alarmas/diagnósticos/información de estado	
Señalizador de estado	Sí
Alarmas	No
Valores de sustitución aplicables	Sí
Alarmas	
• Alarma de diagnóstico	Sí
• Alarma de proceso	No

Referencia	6ES7132-7HB00-0AB0 ET 200iSP, MOD. RELE, 2SD, UC60V, 2A
Avisos de diagnósticos	
• Se puede leer la información de diagnóstico	Sí
• Rotura de hilo	No; no detectable en circuito con contactos
• Cortocircuito	No; no detectable en circuito con contactos
LED señalizador de diagnóstico	
• Fallo agrupado SF (rojo)	Sí
• Señalizador de estado salida digital (verde)	Sí; por canal
Valores característicos Ex(i)	
Valores máx. de los circuitos de salida (por canal)	
• Uo (tensión de salida en vacío), máx.	60 V
• Um (tensión de defecto), máx.	250 V
• Ta (temperatura ambiente permitida), máx.	70 °C
Aislamiento galvánico	
Aislamiento galvánico módulos de S digitales	
• entre los canales	Sí
• entre los canales y bus de fondo	Sí
• entre los canales y la tensión de carga L+	Sí; Canales y bus de potencia
Normas, homologaciones, certificados	
Marcado CE	Sí
Clase de seguridad máx. alcanzable operando en modo de seguridad	
• SIL según IEC 61508	No
Uso en atmósfera potencialmente explosiva	
• Modo de protección Ex según EN 50020 (CENELEC)	II 2 G and I M2 Ex eibmb IIC T4; Ex eibmb I
• Modo de protección Ex según KEMA	07 ATEX 0180
Dimensiones	
Ancho	30 mm
Alto	129 mm
Profundidad	136,5 mm
Pesos	
Peso, aprox.	255 g

Referencia	6ES7193-7CA00-0AA0 ET 200iSP, MOD. TERM. TM-EM/EM60S P. EM	6ES7193-7CA10-0AA0 ET 200iSP, MOD. TERM. TM-EM/EM60C P. EM	6ES7193-7CA20-0AA0 ET 200iSP, MOD. TERM. TM-EM/EM60S P. EM	6ES7193-7CB00-0AA0 ET 200iSP, MOD. TERM. TM-RM/RM
Normas, homologaciones, certificados				
Marcado CE	Sí	Sí	Sí	Sí
Uso en atmósfera potencialmente explosiva				
• Modo de protección Ex según EN 50020 (CENELEC)	Ver sistema ET200iSP	Ver sistema ET200iSP	No	Ver sistema ET200iSP
• N° de ensayo KEMA	04 ATEX 2242	04 ATEX 2242		07 ATEX 0205
Dimensiones				
Ancho	60 mm	60 mm	60 mm	60 mm
Alto	190 mm	190 mm	190 mm	190 mm
Profundidad	52 mm	52 mm	52 mm	52 mm
Pesos				
Peso, aprox.	275 g	275 g	235 g	340 g

Datos técnicos (continuación)

Referencia	6ES7138-7AA00-0AA0 ET 200iSP, MÓDULO DE RESERVA
Tensión de alimentación	
Tipo de tensión de la alimentación	DC
Entradas digitales	
Nº de entradas digitales	0
Normas, homologaciones, certificados	
Marcado CE	Sí
Uso en atmósfera potencialmente explosiva	
• Modo de protección Ex según EN 50020 (CENELEC)	II 2G EEx ib IIC T4
• Nº de ensayo KEMA	04 ATEX 1251

Referencia	6ES7138-7AA00-0AA0 ET 200iSP, MÓDULO DE RESERVA
Dimensiones	
Ancho	30 mm
Alto	129 mm
Profundidad	136,5 mm
Pesos	
Peso, aprox.	180 g

Datos de pedido

Datos de pedido	Referencia
Módulos de entradas digitales	
<u>Módulos de entradas digitales EEx i</u>	
8 DI NAMUR para evaluar sensores NAMUR, contactos con o sin resistencias asociadas, y para registrar impulsos de contaje o para medir frecuencias • 8 x entradas NAMUR (sensor ON/OFF NAMUR, conmutador NAMUR) o con o sin resistencia asociadas (contacto simple/conmutador) • 2 canales pueden usarse opcionalmente como contadores (máx. 5 kHz) o frecuencímetros (1 Hz ... 5 kHz) • Sello de fecha y hora 20 ms, flanco ascendente o descendente • Vigilancia de rotura de hilo • Vigilancia de cortocircuito • Vigilancia de alimentación de sensores • Vigilancia de oscilación de contactos	6ES7131-7RF00-0AB0
Módulos de salidas digitales	
<u>Módulos de salidas digitales EEx i con desconexión H</u> (desconexión externa de actuadores por señal "H"); para la maniobra de electroválvulas, relés de corriente continua, pilotos señalizadores, actuadores	
4 DO 23,1 V DC/20 mA • 4 canales con 20 mA c/u • Vigilancia de cortocircuito • Vigilancia de rotura de hilo • Aplicación del valor sustitutorio parametrizable si falla la CPU • Conmutación sin carga de las salidas mediante señal externa intrínsecamente segura	6ES7132-7RD01-0AB0
4 DO 17,4 V DC/27 mA • 4 canales con 27 mA c/u o • 2 salidas interconectadas en paralelo con 54 mA c/u • Vigilancia de cortocircuito • Vigilancia de rotura de hilo • Aplicación del valor sustitutorio parametrizable si falla la CPU • Conmutación sin carga de las salidas mediante señal externa intrínsecamente segura	6ES7132-7RD11-0AB0

Datos de pedido	Referencia
4 DO 17,4 V DC/40 mA • 4 canales con 40 mA c/u o • 2 salidas interconectadas en paralelo con 80 mA c/u • Vigilancia de cortocircuito • Vigilancia de rotura de hilo • Aplicación del valor sustitutorio parametrizable si falla la CPU • Conmutación sin carga de las salidas mediante señal externa intrínsecamente segura	6ES7132-7RD22-0AB0
<u>Módulos de salidas digitales EEx i con desconexión L</u> (desconexión externa de actuadores por señal "L"); para la maniobra de electroválvulas, relés de corriente continua, pilotos señalizadores, actuadores	
4 DO 23,1 V DC/20 mA • 4 canales con 20 mA c/u • Vigilancia de cortocircuito • Vigilancia de rotura de hilo • Aplicación del valor sustitutorio parametrizable si falla la CPU • Conmutación sin carga de las salidas mediante señal externa intrínsecamente segura	6ES7132-7GD00-0AB0
4 DO 17,4 V DC/27 mA • 4 canales con 27 mA c/u o • 2 salidas interconectadas en paralelo con 54 mA c/u • Vigilancia de cortocircuito • Vigilancia de rotura de hilo • Aplicación del valor sustitutorio parametrizable si falla la CPU • Conmutación sin carga de las salidas mediante señal externa intrínsecamente segura	6ES7132-7GD10-0AB0
4 DO 17,4 V DC/40 mA • 4 canales con 40 mA c/u o • 2 salidas interconectadas en paralelo con 80 mA c/u • Vigilancia de cortocircuito • Vigilancia de rotura de hilo • Aplicación del valor sustitutorio parametrizable si falla la CPU • Conmutación sin carga de las salidas mediante señal externa intrínsecamente segura	6ES7132-7GD21-0AB0

Sistemas de E/S

Sistemas SIMATIC ET 200 para armario eléctrico
SIMATIC ET 200iSP

Módulos electrónicos digitales

Datos de pedido	Referencia	Referencia
Módulos de entradas digitales (continuación)		Accesorios
4 DO 25,5 V DC/22 mA¹⁾ <ul style="list-style-type: none"> • 4 canales con 22 mA c/u • Vigilancia de cortocircuito • Vigilancia de rotura de hilo • Aplicación del valor sustitutorio parametrizable si falla la CPU • Conmutación sin carga de las salidas mediante señal externa intrínsecamente segura 	6ES7132-7GD30-0AB0	Módulo de reserva para cualquier módulo electrónico
Módulos de salidas digitales EEx e para la maniobra de electroválvulas, contactores de corriente continua o pilotos señalizadores		Pliegos para rotulación DIN A4, con perforación, incluyendo cada uno 10 pliegos de 30 tiras, utilizables para los módulos electrónicos y 20 tiras, utilizables para IM 151
2 DO - relé 60 V UC/2 A <ul style="list-style-type: none"> • Enchufable en el módulo de terminales TM-RM/RM • Corriente de salida hasta 2 A a 60 V UC para cada una de las 2 salidas por relé • Instalación hasta la zona Ex 1 • Aplicación del valor sustitutorio parametrizable si falla la CPU 	6ES7132-7HB00-0AB0	<ul style="list-style-type: none"> • azul petróleo • amarillo
Módulos de terminales		Etiquetas de identificación, rotuladas para numeración de slots, dimensiones An x Al (en mm): 5 x 7
Módulo de terminales TM-EM/EM60 para ET 200iSP para dos módulos (el módulo de reserva, el módulo de watchdog y todos los módulos electrónicos son enchufables, salvo el 2 DO - relé) <ul style="list-style-type: none"> • para atmósferas potencialmente explosivas <ul style="list-style-type: none"> - TM-EM/EM60S (bornes de tornillo azules) - TM-EM/EM60C (bornes de resorte azules) • Para atmósferas no potencialmente explosivas <ul style="list-style-type: none"> - TM-EM/EM60S (bornes de tornillo negros) 	6ES7193-7CA00-0AA0 6ES7193-7CA10-0AA0 6ES7193-7CA20-0AA0	<ul style="list-style-type: none"> • 204 etiquetas, para slot 1 a 20 • 204 etiquetas, para slot 1 a 40
Módulo de terminales TM-RM/RM 60 para ET 200iSP para dos módulos (el módulo electrónico 2 DO - relé y el módulo de reserva son enchufables) <ul style="list-style-type: none"> • TM-RM/RM 60S (bornes de tornillo) 	6ES7193-7CB00-0AA0	Etiquetas de identificación, no rotuladas 136 etiquetas para numeración de slots, dimensiones An x Al (en mm): 5 x 7
		Perfiles soporte S7-300 <ul style="list-style-type: none"> • 585 mm de largo, aptos para montar el ET 200iSP en una caja mural de 650 mm de ancho • 885 mm de largo, aptos para montar el ET 200iSP en una caja mural de 950 mm de ancho

¹⁾ Aplicable a partir de SIMATIC PCS 7 V7.1+SP2

Sinopsis**Módulos de entradas analógicas**

- Entrada analógica de 4 canales AI 2 WIRE HART EEx i para medida de intensidad en el rango de 4 a 20 mA, apta para conectar transmisores a 2 hilos (sin/con funcionalidad HART)
 - resolución 12 bits + signo
 - carga máx. del transmisor 750 Ω
 - vigilancia de cortocircuito y rotura de hilo
- Entrada analógica de 4 canales AI 4 WIRE HART EEx i para medida de intensidad en el rango de 0/4 a 20 mA, adecuada para conectar transmisores a 4 hilos (sin/con funcionalidad HART)
 - resolución 12 bits + signo
 - carga máx. del transmisor 750 Ω
 - vigilancia de rotura de hilo
- Entrada analógica de 4 canales AI RTD EEx i para medición de resistencia y de temperatura mediante la termorresistencia Pt100/Ni100
 - resolución 15 bits + signo
 - es posible la conexión a 2, 3 ó 4 hilos
 - medida de resistencia 600 Ω absol. y 1 000 Ω absol.
 - vigilancia de rotura de hilo
- Entrada analógica de 4 canales AI TC EEx i para la medición de tensiones termoelectrónicas y de temperatura mediante termopar, tipo B, E, N, J, K, L, S, R, T, U
 - resolución 15 bits + signo
 - compensación interna de temperatura posible mediante módulo de sensores TC (incluido en el alcance del suministro del módulo)
 - compensación externa de temperatura con un valor de temperatura, registrado en un módulo analógico de la misma estación ET 200iSP
 - vigilancia de rotura de hilo

Módulos de salidas analógicas

- Salida analógica de 4 canales AO I HART EEx i para la salida de señales de intensidad en el rango de 0/4 a 20 mA en aparatos de campo (sin/con funcionalidad HART)
 - resolución 14 bit
 - valor sustitutorio parametrizable si falla la CPU
 - vigilancia de cortocircuito y rotura de hilo

Funciones adicionalesCompensación de temperatura

El módulo AI de 4 canales con TC viene con un módulo sensor TC para la compensación interna de la temperatura, el cual debe montarse en los bornes correspondientes del respectivo módulo de terminales.

La compensación de temperatura externa es posible mediante un Pt100 en un módulo 4 AI RTD.

Sistemas de E/SSistemas SIMATIC ET 200 para armario eléctrico
SIMATIC ET 200iSP**Módulos electrónicos analógicos****Datos técnicos**

Referencia	6ES7134-7SD00-0AB0 ET 200iSP, MOD. EL., 4 AI TC	6ES7134-7SD51-0AB0 ET 200iSP, MOD. EL., 4 AI RTD, PT100/NI100	6ES7134-7TD00-0AB0 ET 200iSP, MOD. EL., 4 AI, HART, 2HILOS	6ES7134-7TD50-0AB0 ET 200iSP, MOD. EL., 4 AI, HART, 4HILOS
Intensidad de entrada				
de la tensión de alimentación L+, máx.	30 mA	22 mA	320 mA	30 mA
Tensión de salida				
Alimentación de transmisores				
<ul style="list-style-type: none"> • protegido contra cortocircuitos • Intensidad de alimentación máx. 			Sí 23 mA; por canal	
Pérdidas				
Pérdidas, típ.	0,4 W	0,4 W	2,7 W	0,4 W
Entradas analógicas				
Nº de entradas analógicas	4	4	4	4
Intensidad de entrada admisible para entrada de corriente (límite de destrucción). máx			90 mA	50 mA
Tiempo de ciclo (todos los canales), máx.	320 ms; 66 ms de tiempo base de conversión x 4 canales con supresión de frec. perturbadoras de 60 Hz, 80 ms de tiempo base de conversión x 4 canales con supresión de frec. perturbadoras de 50 Hz	320 ms; 66 ms de tiempo base de conversión x 4 canales con supresión de frec. perturbadoras de 60 Hz, 80 ms de tiempo base de conversión x 4 canales con supresión de frec. perturbadoras de 50 Hz	120 ms; 30ms de tiempo base de conversión, 4 canales con supresión de frec. perturbadoras de 60Hz; 50Hz	120 ms; 30ms de tiempo base de conversión, 4 canales con supresión de frec. perturbadoras de 60Hz; 50Hz
Unidad técnica ajustable para medición de temperatura	Sí	Sí	Sí	Sí
Rangos de entrada				
<ul style="list-style-type: none"> • Tensión • Intensidad • Termopar • Termorresistencias • Resistencia 	Sí No Sí No No	No No No Sí Sí	No Sí No No No	No Sí No No No
Rangos de entrada (valores nominales), tensiones				
<ul style="list-style-type: none"> • -80 mV a +80 mV • Resistencia de entrada (-80 mV a +80 mV) 	Sí 1 000 kΩ			
Rangos de entrada (valores nominales), intensidades				
<ul style="list-style-type: none"> • 4 mA a 20 mA • Resistencia de entrada (4 mA a 20 mA) 			Sí	Sí 295 Ω
Rangos de entrada (valores nominales), termopares				
<ul style="list-style-type: none"> • Tipo B • Resistencia de entrada (tipo B) • Tipo C • Resistencia de entrada (tipo C) • Tipo E • Resistencia de entrada (tipo E) • Tipo J • Resistencia de entrada (tipo J) • Tipo K • Resistencia de entrada (tipo K) • Tipo L • Resistencia de entrada (tipo L) • Tipo N • Resistencia de entrada (tipo N) • Tipo R • Resistencia de entrada (tipo R) • Tipo S • Resistencia de entrada (tipo S) • Tipo T • Resistencia de entrada (tipo T) • Tipo U • Resistencia de entrada (tipo U) 	Sí 1 000 kΩ Sí 1 000 kΩ Sí 1 000 kΩ Sí 1 000 kΩ Sí 1 000 kΩ Sí 1 000 kΩ Sí 1 000 kΩ Sí 1 000 kΩ Sí 1 000 kΩ Sí 1 000 kΩ Sí 1 000 kΩ			

Datos técnicos (continuación)

Referencia	6ES7134-7SD00-0AB0 ET 200iSP, MOD. EL., 4 AI TC	6ES7134-7SD51-0AB0 ET 200iSP, MOD. EL., 4 AI RTD, PT100/NI100	6ES7134-7TD00-0AB0 ET 200iSP, MOD. EL., 4 AI, HART, 2HILOS	6ES7134-7TD50-0AB0 ET 200iSP, MOD. EL., 4 AI, HART, 4HILOS
Rangos de entrada (valores nominales), termoresistencias				
<ul style="list-style-type: none"> Ni 100 Resistencia de entrada (Ni 100) Pt 100 Resistencia de entrada (Pt 100) 		Sí 2 000 kΩ Sí 2 000 kΩ		
Rangos de entrada (valores nominales), resistencias				
<ul style="list-style-type: none"> 0 a 600 ohmios Resistencia de entrada (0 a 600 ohmios) 		Sí; También 1000 ohmios 1 000 kΩ		
Termopar (TC)				
Compensación de temperatura				
<ul style="list-style-type: none"> Compensación interna de temperatura Compensación externa de temperatura con caja de compensación 	Sí; mediante el módulo de sensores TC suministrado Sí; mediante valor de temperatura, captado en un módulo analógico de la misma estación ET 200iSP			
Linealización de característica				
<ul style="list-style-type: none"> parametrizable para termopares para termoresistencias 	Sí Sí	Sí Sí		
Longitud del cable				
<ul style="list-style-type: none"> apantallado, máx. 	50 m	500 m	500 m	500 m
Formación de valor analógico para entradas				
Principio de medición	integrador (Sigma Delta)	integrador (Sigma Delta)	integrador (Sigma Delta)	integrador (Sigma Delta)
Tiempo de integración y conversión/resolución por canal				
<ul style="list-style-type: none"> Resolución con rango de rebase (bits incl. signo), máx. Tiempo de integración parametrizable Tiempo de conversión básico con tiempo de integración incluido (ms) - Tiempo de conversión adicional para detección de rotura de hilo Supresión de perturbaciones de tensión para frecuencia perturbadora f1 en Hz 	16 bit Sí 80 ms a 50 Hz; 66 ms a 60 Hz 5 ms 50 / 60 Hz	16 bit Sí 80 ms a 50 Hz; 66 ms a 60 Hz 5 ms 50 / 60 Hz	13 bit No 50 / 60 Hz	12 bit; + signo Sí 30 ms 50 / 60 Hz
Filtrado de valores medidos				
<ul style="list-style-type: none"> parametrizable Nivel: ninguno Nivel: débil Nivel: medio Nivel: intenso 	Sí; en 4 niveles Sí; 1 x tiempo de ciclo Sí; 4 x tiempo de ciclo Sí; 32 x tiempo de ciclo Sí; 64 x tiempo de ciclo	Sí; en 4 niveles Sí; 1 x tiempo de ciclo Sí; 4 x tiempo de ciclo Sí; 32 x tiempo de ciclo Sí; 64 x tiempo de ciclo	Sí; en 4 niveles Sí; 1 x tiempo de ciclo Sí; 4 x tiempo de ciclo Sí; 32 x tiempo de ciclo Sí; 64 x tiempo de ciclo	Sí; en 4 niveles Sí; 1 x tiempo de ciclo Sí; 4 x tiempo de ciclo Sí; 32 x tiempo de ciclo Sí; 64 x tiempo de ciclo
Sensor				
Conexión de los sensores				
<ul style="list-style-type: none"> para medición de corriente como transductor a 2 hilos - Carga del transductor a 2 hilos, máx. para medición de corriente como transductor a 4 hilos para medición de resistencia con conexión a 2 hilos para medición de resistencia con conexión a 3 hilos para medición de resistencia con conexión a 4 hilos 			Sí 750 Ω	Sí

Sistemas de E/SSistemas SIMATIC ET 200 para armario eléctrico
SIMATIC ET 200iSP**Módulos electrónicos analógicos****Datos técnicos** (continuación)

Referencia	6ES7134-7SD00-0AB0 ET 200iSP, MOD. EL., 4 AI TC	6ES7134-7SD51-0AB0 ET 200iSP, MOD. EL., 4 AI RTD, PT100/NI100	6ES7134-7TD00-0AB0 ET 200iSP, MOD. EL., 4 AI, HART, 2HILOS	6ES7134-7TD50-0AB0 ET 200iSP, MOD. EL., 4 AI, HART, 4HILOS
Error/precisiones				
Error de linealidad (referido al rango de entrada), (+/-)	0,015 %	0,015 %	0,015 %	0,015 %
Error de temperatura (referido al rango de entrada), (+/-)	0,02 %/K	0,02 %/K	0,005 %/K	0,005 %/K
Diafonía entre las entradas, mín.	-50 dB	-50 dB	-50 dB	-50 dB
Precisión de repetición en estado estacionario a 25 °C (referido al rango de entrada), (+/-)	0,01 %	0,01 %	0,01 %	0,01 %
Límite de error práctico en todo el rango de temperatura				
• Tensión, referida al rango de entrada, (+/-)	0,15 %			
• Intensidad, referida al rango de entrada, (+/-)			0,15 %	0,15 %
• Termorresistencia, referida al rango de entrada, (+/-)		0,15 %; Válido para resistencias estándar ±0,8 K, climatiz. ±0,3 K		
Límite de error básico (límite de error práctico a 25 °C)				
• Tensión, referida al rango de entrada, (+/-)	0,1 %			
• Intensidad, referida al rango de entrada, (+/-)			0,1 %	0,1 %
• Termorresistencia, referida al rango de entrada, (+/-)		0,1 %; Válido para resistencias estándar ±0,5 K, climatiz. ±0,2 K		
Supresión de tensiones perturbadoras para (f1 +/- 1%), f1 = frecuencia perturbadora				
• Perturbación en modo serie (pico de la perturbación < valor nominal del rango de entrada), mín.	70 dB	70 dB	70 dB	70 dB
• Perturbación en modo común, mín.	90 dB	90 dB		
Alarmas/diagnósticos/información de estado				
Alarmas				
• Alarma de diagnóstico	Sí; parametrizable	Sí	Sí; parametrizable	Sí; parametrizable
• Alarma de límite	Sí; parametrizable	Sí	Sí; parametrizable	Sí; parametrizable
Avisos de diagnósticos				
• Se puede leer la información de diagnóstico	Sí	Sí	Sí	Sí
• Rotura de hilo		Sí	Sí	Sí
• Cortocircuito		Sí	Sí	
• Fallo agrupado		Sí		
LED señalizador de diagnóstico				
• Fallo agrupado SF (rojo)	Sí	Sí	Sí	Sí
Aislamiento galvánico				
Aislamiento galvánico módulos de E analógicas				
• entre los canales	Sí; Funcional	No	No	No
• entre los canales y bus de fondo	Sí	Sí	Sí	Sí
• entre los canales y la tensión de carga L+		Sí; Canales y bus de potencia		

Datos técnicos (continuación)

Referencia	6ES7134-7SD00-0AB0 ET 200iSP, MOD. EL., 4 AI TC	6ES7134-7SD51-0AB0 ET 200iSP, MOD. EL., 4 AI RTD, PT100/NI100	6ES7134-7TD00-0AB0 ET 200iSP, MOD. EL., 4 AI, HART, 2HILOS	6ES7134-7TD50-0AB0 ET 200iSP, MOD. EL., 4 AI, HART, 4HILOS
Normas, homologaciones, certificados				
Marcado CE	Sí	Sí	Sí	Sí
Clase de seguridad máx. alcanzable operando en modo de seguridad				
• Performance Level según ISO 13849-1	sin	sin	sin	sin
• SIL según IEC 61508	No	No	No	No
Uso en atmósfera potencialmente explosiva				
• Modo de protección Ex según EN 50020 (CENELEC)	II2 G (1) GD Ex ib[ia] IIC T4 e I M2 Ex ib[ia] I	II2 G (1) GD Ex ib[ia] IIC T4 e I M2 Ex ib[ia] I	II2 G (1) GD Ex ib[ia] IIC T4 e I M2 Ex ib[ia] I	II2 G (1) GD Ex ib[ia] IIC T4 e I M2 Ex ib[ia] I
• Modo de protección Ex según KEMA	04 ATEX 1246	04 ATEX 1247	04 ATEX 1244	04 ATEX 1245
Dimensiones				
Ancho	30 mm	30 mm	30 mm	30 mm
Alto	129 mm	129 mm	129 mm	129 mm
Profundidad	136,5 mm	136,5 mm	136,5 mm	136,5 mm
Pesos				
Peso, aprox.	230 g	230 g	230 g	230 g

Referencia	6ES7135-7TD00-0AB0 ET 200iSP, MOD. EL., 4 AO, 4-20MA, HART
Intensidad de entrada	
de la tensión de carga L+ (sin carga), máx.	330 mA
Pérdidas	
Pérdidas, típ.	2,7 W
Salidas analógicas	
Nº de salidas analógicas	4
Tiempo de ciclo (todos los canales), máx.	3,6 ms
Rangos de salida, intensidad	
• 0 a 20 mA	Sí
• 4 mA a 20 mA	Sí
Conexión de actuadores	
• para salida de corriente con conexión a 2 hilos	Sí
Resistencia de carga (en rango nominal de la salida)	
• con salidas de intensidad, máx.	750 Ω
Longitud del cable	
• apantallado, máx.	500 m
Formación de valor analógico para salidas	
Tiempo de integración y conversión/resolución por canal	
• Resolución con rango de rebase (bits incl. signo), máx.	14 bit
Tiempo de estabilización	
• para carga resistiva	4 ms
• para carga capacitiva	40 ms
• para carga inductiva	40 ms
Error/precisiones	
Error de linealidad (referido al rango de salida), (+/-)	0,015 %
Error de temperatura (referido al rango de salida), (+/-)	0,005 %/K
Diafonía entre las salidas, mín.	-50 dB
Precisión de repetición en estado estacionario a 25 °C (referido al rango de salida), (+/-)	0,01 %

Referencia	6ES7135-7TD00-0AB0 ET 200iSP, MOD. EL., 4 AO, 4-20MA, HART
Límite de error práctico en todo el rango de temperatura	
• Intensidad, referida al rango de salida, (+/-)	0,15 %
Límite de error básico (límite de error práctico a 25 °C)	
• Intensidad, referida al rango de salida, (+/-)	0,1 %
Alarmas/diagnósticos/información de estado	
Valores de sustitución aplicables	Sí
Alarmas	
• Alarma de diagnóstico	Sí
Avisos de diagnósticos	
• Se puede leer la información de diagnóstico	Sí
• Rotura de hilo	Sí
• Cortocircuito	Sí
LED señalizador de diagnóstico	
• Fallo agrupado SF (rojo)	Sí
Aislamiento galvánico	
Aislamiento galvánico módulos de S analógicas	
• entre los canales	No
• entre los canales y bus de fondo	Sí
Normas, homologaciones, certificados	
Marcado CE	Sí
Uso en atmósfera potencialmente explosiva	
• Modo de protección Ex según EN 50020 (CENELEC)	II2 G (1) GD Ex ib[ia] IIC T4 e I M2 Ex ib[ia] I
• Modo de protección Ex según KEMA	04 ATEX 1250
Dimensiones	
Ancho	30 mm
Alto	129 mm
Profundidad	136,5 mm
Pesos	
Peso, aprox.	265 g

Sistemas de E/S

Sistemas SIMATIC ET 200 para armario eléctrico
SIMATIC ET 200iSP

Módulos electrónicos analógicos

Datos técnicos (continuación)

Referencia	6ES7193-7CA00-0AA0 ET 200iSP, MOD. TERM., TM-EM/EM60S P. EM	6ES7193-7CA10-0AA0 ET 200iSP, MOD. TERM., TM-EM/EM60C P. EM	6ES7193-7CA20-0AA0 ET 200iSP, MOD. TERM., TM-EM/EM60S P. EM	6ES7193-7CB00-0AA0 ET 200iSP, MOD. TERM., TM-RM/RM
Normas, homologaciones, certificados				
Marcado CE	Sí	Sí	Sí	Sí
Uso en atmósfera potencialmente explosiva				
• Modo de protección Ex según EN 50020 (CENELEC)	Ver sistema ET200iSP	Ver sistema ET200iSP	No	Ver sistema ET200iSP
• N° de ensayo KEMA	04 ATEX 2242	04 ATEX 2242		07 ATEX 0205
Dimensiones				
Ancho	60 mm	60 mm	60 mm	60 mm
Alto	190 mm	190 mm	190 mm	190 mm
Profundidad	52 mm	52 mm	52 mm	52 mm
Pesos				
Peso, aprox.	275 g	275 g	235 g	340 g

Referencia	6ES7138-7AA00-0AA0 ET 200iSP, MOD. DE RESERVA
Tensión de alimentación	
Tipo de tensión de la alimentación	DC
Entradas digitales	
N° de entradas digitales	0
Normas, homologaciones, certificados	
Marcado CE	Sí
Uso en atmósfera potencialmente explosiva	
• Modo de protección Ex según EN 50020 (CENELEC)	II 2G EEx ib IIC T4
• N° de ensayo KEMA	04 ATEX 1251

Referencia	6ES7138-7AA00-0AA0 ET 200iSP, MOD. DE RESERVA
Dimensiones	
Ancho	30 mm
Alto	129 mm
Profundidad	136,5 mm
Pesos	
Peso, aprox.	180 g

9

Datos de pedido

Datos de pedido	Referencia	Referencia
Módulos de entradas analógicas		
Módulos de entradas analógicas <u>EEx I</u>		
4 AI 2 WIRE HART para medir intensidades con transmisores a 2 hilos con/sin funcionalidad HART • 4 × 4 ... 20 mA, HART, transmisor a 2 hilos • Carga del transmisor: Máx. 750 Ω • Resolución de 12 bits + signo • Vigilancia de cortocircuito • Vigilancia de rotura de hilo	6ES7134-7TD00-0AB0	
4 AI 4 WIRE HART para medir intensidades con transmisores a 4 hilos con/sin funcionalidad HART • 4 × 0/4 ... 20 mA, HART, transmisor a 4 hilos • Carga del transmisor: Máx. 750 Ω • Resolución de 12 bits + signo • Vigilancia de rotura de hilo	6ES7134-7TD50-0AB0	
4 AI RTD para medir resistencias y temperaturas con termorresistencias • 4 × RTD, termorresistencias Pt100/Ni100 • 2, 3 ó 4 hilos • Resolución de 15 bits + signo • Vigilancia de cortocircuito • Vigilancia de rotura de hilo	6ES7134-7SD51-0AB0	
4 AI TC para medir tensiones termoeléctricas y temperaturas con termopares • 4 × TC (termopares) • Tipo B [PtRh-PtRh] • Tipo N [NiCrSi-NiSi] • Tipo E [NiCr-CuNi] • Tipo R [PtPh-Pt] • Tipo S [PtPh-Pt] • Tipo J [Fe-CuNi] • Tipo L [Fe-CuNi] • Tipo T [Cu-CuNi] • Tipo K [NiCr-Ni] • Tipo U [Cu-CuNi] • Resolución de 15 bits + signo • Compensación interna de la temperatura del punto de comparación mediante el módulo de sensores TC (incluido en el alcance del suministro del módulo) • Compensación externa de temperatura por Pt100, conectada al módulo RTD de la misma estación ET 200iSP • Vigilancia de rotura de hilo		6ES7134-7SD00-0AB0

Datos de pedido	Referencia	Referencia
Módulos de salidas analógicas		Accesorios
Módulos de salidas analógicas EEx i		Módulo de reserva para cualquier módulo electrónico
4 AO I HART para transmitir intensidades a aparatos de campo con/sin funcionalidad HART	6ES7135-7TD00-0AB0	Pliegos para rotulación DIN A4, con perforación, incluyendo cada uno 10 pliegos de 30 tiras, utilizables para los módulos electrónicos y 20 tiras, utilizables para IM 151
<ul style="list-style-type: none"> • 4 x 0/4 ... 20 mA, HART (carga máx. 750 Ω) • resolución 14 bit • Vigilancia de cortocircuito • Vigilancia de rotura de hilo • Valor sustitutorio parametrizable si falla la CPU 		<ul style="list-style-type: none"> • azul petróleo • amarillo
Módulos de terminales		Etiquetas de identificación, rotuladas para numeración de slots, dimensiones An x Al (en mm): 5 x 7
Módulo de terminales TM-EM/EM60 para ET 200iSP para dos módulos (el módulo de reserva, el módulo de watchdog y todos los módulos electrónicos son enchufables, salvo el 2 DO - relé)		<ul style="list-style-type: none"> • 204 etiquetas, para slot 1 a 20 • 204 etiquetas, para slot 1 a 40
<ul style="list-style-type: none"> • para atmósferas potencialmente explosivas <ul style="list-style-type: none"> - TM-EM/EM60S (bornes de tornillo azules) - TM-EM/EM60C (bornes de resorte azules) • Para atmósferas no potencialmente explosivas <ul style="list-style-type: none"> - TM-EM/EM60S (bornes de tornillo negros) 	6ES7193-7CA00-0AA0	8WA8361-0AB 8WA8361-0AC
	6ES7193-7CA10-0AA0	Etiquetas de identificación, no rotuladas 136 etiquetas para numeración de slots, dimensiones An x Al (en mm): 5 x 7
	6ES7193-7CA20-0AA0	Perfiles soporte S7-300
		<ul style="list-style-type: none"> • 585 mm de largo, aptos para montar el ET 200iSP en una caja mural de 650 mm de ancho • 885 mm de largo, aptos para montar el ET 200iSP en una caja mural de 950 mm de ancho
		6ES7390-1AF85-0AA0 6ES7390-1AJ85-0AA0

Sistemas de E/S

Sistemas SIMATIC ET 200 para armario eléctrico
SIMATIC ET 200iSP

Módulos electrónicos de seguridad

Sinopsis



Los módulos electrónicos dotados de funciones de seguridad pertenecientes al sistema de periferia descentralizado SIMATIC ET 200iSP se pueden utilizar combinados con los controladores de seguridad para implementar aplicaciones de seguridad. Los módulos de entrada captan señales del proceso, las evalúan y las preparan para su posterior procesamiento en el controlador. Los módulos de salida convierten las señales de seguridad emitidas por los controladores en señales que sirvan para maniobrar los actuadores conectados.

Módulos de entradas digitales F

- 8 F-DI Ex NAMUR
 - Módulo de entradas digitales de seguridad para evaluar las señales de sensores IEC 60947-5-6/NAMUR y contactos mecánicos con o sin resistencias asociadas en zonas clasificadas (Ex) y seguras
 - SIL 3/cat. 3/PLe con 8 entradas (1 canal/evaluación 1oo1) o 4 entradas (2 canales/evaluación 1oo2)
 - 8 fuentes de alimentación de sensores (8 V DC), resistentes a cortocircuitos, para 1 canal respectivamente
 - Entradas y fuentes de alimentación de sensores aisladas galvánicamente del bus de potencia y el bus de fondo
 - Evaluación para diagnóstico (desactivada con contactos mecánicos sin resistencias asociadas)
 - Búfer de diagnóstico interno
 - Alarma de diagnóstico parametrizable
 - Se soporta el etiquetado de fecha y hora
 - Pasivación por canales
 - Actualización del firmware posible desde HW Config
 - Sólo para modo de seguridad
 - LED de señalización para modo de seguridad, fallo agrupado y estado/error de canal

Módulos de salidas digitales F

- 4 F-DO Ex DC 17,4 V/40 mA
 - Sicherheitsgerichtetes Digitalausgabemodul zur Ansteuerung von Aktoren in explosionsgefährdeten und nicht explosionsgefährdeten Bereichen, z. B. Magnetventile, Gleichstromrelais oder Meldeleuchten
 - SIL 3/cat. 3/PLe con 4 salidas, tipo P/P
 - Aislamiento galvánico del bus de potencia y el bus de fondo
 - Tensión nominal de carga 17,4 V DC
 - Máx. intensidad de salida 40 mA
 - Aumento de la potencia conectando en paralelo dos salidas digitales para un actuador
 - Vigilancia de cortocircuito, sobrecarga y rotura de hilo
 - Diagnóstico parametrizable
 - Búfer de diagnóstico interno
 - Alarma de diagnóstico parametrizable
 - Pasivación por canales
 - Actualización del firmware posible desde HW Config
 - Sólo para modo de seguridad
 - LED de señalización para modo de seguridad, fallo agrupado y estado/error de canal

Módulos de entradas analógicas F

- 4 F-AI Ex HART (0 ... 20 mA oder 4 ... 20 mA)
 - Sicherheitsgerichtetes Digitaleingabemodul zur Auswertung der Signale von Stromgebern in explosionsgefährdeten und nicht explosionsgefährdeten Bereichen, z. B. 2-Draht-Messumformern und HART-Feldgeräten
 - SIL 3/cat. 3/PLe con 4 entradas de un módulo (1 canal/evaluación 1oo1) o 4 entradas de dos módulos (2 canales/evaluación 1oo2)
 - Rangos de medida: 0 ... 20 mA o 4 ... 20 mA
 - Resolución 15 bits + signo
 - Comunicación HART en el rango de medida de 4 ... 20 mA
 - 4 fuentes de alimentación de sensores (mín. 12 V DC/máx. 26 V DC), resistentes a cortocircuitos, para 1 canal respectivamente
 - Entradas y fuentes de alimentación de sensores aisladas galvánicamente del bus de fondo
 - Diagnóstico parametrizable
 - Alarma de diagnóstico parametrizable
 - Búfer de diagnóstico interno
 - Actualización del firmware posible desde HW Config
 - Sólo para modo de seguridad
 - LED de señalización para modo de seguridad, fallo agrupado, error de canal y estado HART por canal

Datos técnicos

Referencia	6ES7138-7FN00-0AB0 ET 200iSP, 8F-DI NAMUR EX, SEGURO
Intensidad de entrada	
de la tensión de alimentación L+, máx.	150 mA; Powerbus int.
Alimentación de sensores	
Número de salidas	8
Tipo de tensión de salida	8 V DC
Pérdidas	
Pérdidas, típ.	1,4 W
Área de direcciones	
Área de direcciones ocupada	
• Entradas	6 byte
• Salidas	4 byte
Entradas digitales	
Nº de entradas digitales	8
Número de entradas NAMUR	8
Tensión de entrada	
• Tipo de tensión de entrada	DC
Intensidad de entrada	
• para señal "1", típ.	9,5 mA
Retardo a la entrada (a tensión nominal de entrada)	
para entradas estándar	
- en transición "0" a "1", máx.	0,7 ms
- en transición "0" a "1", máx.	16 ms; parametrizable
- en transición "1" a "0", mín.	0,7 ms
- en transición "1" a "0", máx.	16 ms; parametrizable
Longitud del cable	
• apantallado, máx.	500 m
• no apantallado, máx.	200 m
Sensor	
Número de sensores que se pueden conectar, máx.	8
Sensores compatibles	
• Sensor NAMUR	Sí
Sensor NAMUR	
• Intensidad de entrada para señal "0", máx.	1,2 mA
• Intensidad de entrada para señal "1", mín.	2,1 mA
Alarmas/diagnósticos/ información de estado	
Señalizador de estado	Sí
Funciones de diagnóstico	Sí
Alarmas	
• Alarma de diagnóstico	Sí; parametrizable
• Alarma de proceso	No
Avisos de diagnósticos	
• Se puede leer la información de diagnóstico	Sí
• Rotura de hilo	Sí; encóder NAMUR o contacto individual con resistencia en paralelo de 10 kOhm
• Cortocircuito	Sí; Carga R < 150 ohmios en sensor NAMUR/sensor y contacto conmutado NAMUR/sensor según DIN 19234
LED señalizador de diagnóstico	
• Fallo agrupado SF (rojo)	Sí

Referencia	6ES7138-7FN00-0AB0 ET 200iSP, 8F-DI NAMUR EX, SEGURO
Parámetros	
Diagnóstico rotura de hilo	por canales
Diagnóstico cortocircuito	por canales
Aislamiento galvánico	
Aislamiento galvánico módulos de E digitales	
• entre los canales	No
• entre los canales y bus de fondo	Sí
Diferencia de potencial admisible	
entre diferentes circuitos	60 V DC/30 V AC
Aislamiento	
Aislamiento ensayado con	350 V AC/1 min entre pantalla y conexión de bus de fondo, 350 V AC/1 min entre pantalla y periferia AC, 2830 V/1 min entre conexión de bus de fondo y periferia
Normas, homologaciones, certificados	
Marcado CE	Sí
Clase de seguridad máx. alcanzable operando en modo de seguridad	
• Performance Level según ISO 13849-1	PLe
• SIL según IEC 61508	SIL3
Uso en atmósfera potencialmente explosiva	
• Modo de protección Ex según EN 50020 (CENELEC)	II 2 G (1) GD Ex ib[ia Ga][ia IIC Da] IIC T4 GB y I M2 Ex ib[ia Ma] I Mb
• Modo de protección Ex según KEMA	10 ATEX 0056
Dimensiones	
Ancho	30 mm
Alto	129 mm
Profundidad	136,5 mm
Pesos	
Peso, aprox.	288 g

Sistemas de E/SSistemas SIMATIC ET 200 para armario eléctrico
SIMATIC ET 200iSP**Módulos electrónicos de seguridad****Datos técnicos** (continuación)

Referencia	6ES7138-7FD00-0AB0 ET 200iSP, 4F-DO 40MA EX, SEGURO
Intensidad de entrada	
de la tensión de carga L+ (sin carga), máx.	510 mA; Powerbus int.
Pérdidas	
Pérdidas, típ.	5,3 W; máx.
Salidas digitales	
Número de salidas	4
Protección contra cortocircuito	Sí
• Umbral de respuesta, típ.	En función del parámetro "Nivel de cortocircuito"
Ataque de una entrada digital	No
Tensión en vacío U _{ao} (DC)	17,4 V
Resistencia interna R _i	167 Ω
Rango de resistencia de carga	
• Límite inferior	270 Ω
• Límite superior	18 kΩ
Puntos de inflexión en la curva E	
• Tensión U _e (DC)	10,7 V
• Intensidad I _e	40 mA
Tensión de salida	
• para señal "1", mín.	máx. 17,4 V
Intensidad de salida	
• para señal "0" intensidad residual, máx.	10 μA
Conexión en paralelo de dos salidas	
• para aumentar la potencia	Sí
• para control redundante de una carga	No
Frecuencia de conmutación	
• con carga resistiva, máx.	30 Hz
• con carga inductiva, máx.	2 Hz
Longitud del cable	
• apantallado, máx.	500 m
• no apantallado, máx.	500 m
Alarmas/diagnósticos/ información de estado	
Señalizador de estado	Sí
Valores de sustitución aplicables	Sí
Alarmas	
• Alarma de diagnóstico	Sí; parametrizable
Avisos de diagnósticos	
• Se puede leer la información de diagnóstico	Sí
• Rotura de hilo	Sí
• Cortocircuito	Sí
LED señalizador de diagnóstico	
• Fallo agrupado SF (rojo)	Sí
• Señalizador de estado salida digital (verde)	Sí

Referencia	6ES7138-7FD00-0AB0 ET 200iSP, 4F-DO 40MA EX, SEGURO
Parámetros	
Diagnóstico rotura de hilo	Sí
Diagnóstico cortocircuito	Sí
Aislamiento galvánico	
Aislamiento galvánico módulos de S digitales	
• entre los canales	No
• entre los canales y bus de fondo	Sí
• entre los canales y la tensión de carga L+	Sí
Diferencia de potencial admisible	
entre diferentes circuitos	60 V DC/30 V AC
Normas, homologaciones, certificados	
Marcado CE	Sí
Clase de seguridad máx. alcanzable operando en modo de seguridad	
• Performance Level según ISO 13849-1	PL _e
• SIL según IEC 61508	SIL3
Uso en atmósfera potencialmente explosiva	
• Modo de protección Ex según EN 50020 (CENELEC)	II 2 G (1) GD Ex ib[ia Ga][ia IIIC Da] IIC T4 GB y I M2 Ex ib[ia Ma] I Mb
• Modo de protección Ex según KEMA	10 ATEX 0057
Dimensiones	
Ancho	30 mm
Alto	129 mm
Profundidad	136,5 mm
Pesos	
Peso, aprox.	285 g

Datos técnicos (continuación)

Referencia	6ES7138-7FA00-0AB0 ET 200iSP, 4F-AI HART EX, SEGURO
Intensidad de entrada de la tensión de alimentación L+, máx.	490 mA; Powerbus int.
Tensión de salida	
Alimentación de transmisores	
• protegido contra cortocircuitos	Sí
• Intensidad de alimentación máx.	25 mA; más 4 mA por canal
Pérdidas	
Pérdidas, máx.	5,4 W
Área de direcciones	
Espacio de direcciones por módulo	
• Espacio de direcciones por módulo, máx.	16 byte; 12 bytes en el área de E/ 4 bytes en el área de S
Entradas analógicas	
Nº de entradas analógicas	4
Tiempo de ciclo (todos los canales), máx.	Ver datos en el manual
Rangos de entrada	
• Tensión	No
• Intensidad	Sí
• Termopar	No
• Termorresistencias	No
• Resistencia	No
Rangos de entrada (valores nominales), intensidades	
• 0 a 20 mA	Sí
• 4 mA a 20 mA	Sí
Longitud del cable	
• apantallado, máx.	500 m
Formación de valor analógico para entradas	
Principio de medición	integrador (Sigma Delta)
Tiempo de integración y conversión/resolución por canal	
• Resolución con rango de rebase (bits incl. signo), máx.	16 bit
• Tiempo de integración parametrizable	Sí
• Supresión de perturbaciones de tensión para frecuencia perturbadora f1 en Hz	50 / 60 Hz
Filtrado de valores medidos	
• parametrizable	Sí; en 4 niveles
• Nivel: ninguno	Sí; 1 x tiempo de ciclo
• Nivel: débil	Sí; 4 x tiempo de ciclo
• Nivel: medio	Sí; 16 tiempos de ciclo
• Nivel: intenso	Sí; 64 x tiempo de ciclo
Sensor	
Conexión de los sensores	
• para medición de corriente como transductor a 2 hilos	Sí
- Carga del transductor a 2 hilos, máx.	750 Ω
Error/precisiones	
Error de linealidad (referido al rango de entrada), (+/-)	0,015 %
Error de temperatura (referido al rango de entrada), (+/-)	0,005 %/K
Diafonía entre las entradas, mín.	-50 dB
Precisión de repetición en estado estacionario a 25 °C (referido al rango de entrada), (+/-)	0,015 %

Referencia	6ES7138-7FA00-0AB0 ET 200iSP, 4F-AI HART EX, SEGURO
Límite de error práctico en todo el rango de temperatura	
• Intensidad, referida al rango de entrada, (+/-)	0,35 %
Límite de error básico (límite de error práctico a 25 °C)	
• Intensidad, referida al rango de entrada, (+/-)	0,1 %
Supresión de tensiones perturbadoras para (f1 +/- 1%), f1 = frecuencia perturbadora	
• Perturbación en modo serie (pico de la perturbación < valor nominal del rango de entrada), mín.	40 dB
• Perturbación en modo común, mín.	50 dB
Alarmas/diagnósticos /información de estado	
Alarmas	
• Alarma de diagnóstico	Sí; parametrizable
Avisos de diagnósticos	
• Se puede leer la información de diagnóstico	Sí
• Rotura de hilo	Sí
• Cortocircuito	Sí
LED señalizador de diagnóstico	
• Fallo agrupado SF (rojo)	Sí
Aislamiento galvánico	
Aislamiento galvánico módulos de E analógicas	
• entre los canales	No
• entre los canales y bus de fondo	Sí
• entre los canales y la tensión de carga L+	Sí; Powerbus
Diferencia de potencial admisible entre diferentes circuitos	60 V DC/30 V AC
Normas, homologaciones, certificados	
Marcado CE	Sí
Clase de seguridad máx. alcanzable operando en modo de seguridad	
• Performance Level según ISO 13849-1	PLe
• SIL según IEC 61508	SIL3
Uso en atmósfera potencialmente explosiva	
• Modo de protección Ex según EN 50020 (CENELEC)	II 2 G (1) GD Ex ib[ia Ga][ia IIIC Da] IIC T4 GB y I M2 Ex ib[ia Ma] I Mb
• Modo de protección Ex según KEMA	10 ATEX 0058
Dimensiones	
Ancho	30 mm
Alto	129 mm
Profundidad	136,5 mm
Pesos	
Peso, aprox.	299 g

Sistemas de E/S

Sistemas SIMATIC ET 200 para armario eléctrico
SIMATIC ET 200iSP

Módulos electrónicos de seguridad

Datos técnicos (continuación)

Referencia	6ES7138-7AA00-0AA0 ET 200iSP, MÓDULO DE RESERVA
Tensión de alimentación	
Tipo de tensión de la alimentación	DC
Entradas digitales	
Nº de entradas digitales	0
Normas, homologaciones, certificados	
Marcado CE	Sí
Uso en atmósfera potencialmente explosiva	
• Modo de protección Ex según EN 50020 (CENELEC)	II 2G EEx ib IIC T4
• Nº de ensayo KEMA	04 ATEX 1251

Referencia	6ES7138-7AA00-0AA0 ET 200iSP, MÓDULO DE RESERVA
Dimensiones	
Ancho	30 mm
Alto	129 mm
Profundidad	136,5 mm
Pesos	
Peso, aprox.	180 g

Datos de pedido

Módulos electrónicos de seguridad

Módulos de entradas digitales F

8 F-DI Ex NAMUR

para evaluar las señales de sensores IEC 60947-5-6/NAMUR y contactos mecánicos con o sin resistencias asociadas en zonas clasificadas (Ex) y seguras

- SIL 3/cat. 3/PLe con 8 entradas (1 canal/evaluación 1oo1) o 4 entradas (2 canales/evaluación 1oo2)

6ES7138-7FN00-0AB0

Módulos de salidas digitales F

4 F-DO Ex DC 17,4 V/40 mA

para la maniobra de actuadores en áreas clasificadas (Ex) y áreas seguras (p. ej. electroválvulas, relés de corriente continua o pilotos señalizadores)

- SIL 3/cat. 3/PLe con 4 salidas, tipo P/P

6ES7138-7FD00-0AB0

Módulos de entradas analógicas F

4 F-AI Ex HART (0 ... 20 mA ó 4 ... 20 mA)

para evaluar las señales de fuentes de intensidad en áreas clasificadas (Ex) y áreas seguras (p. ej. transmisores a 2 hilos y aparatos de campo HART)

- SIL 3/cat. 3/PLe con 4 entradas de un módulo (1 canal/evaluación 1oo1) o 4 entradas de dos módulos (2 canales/evaluación 1oo2)
- Resolución de 15 bits + signo
- Comunicación HART en el rango de medida de 4 ... 20 mA

6ES7138-7FA00-0AB0

Referencia

Módulos de terminales

Módulo de terminales TM-EM/EM60 para ET 200iSP

para dos módulos (el módulo de reserva, el módulo de watchdog y todos los módulos electrónicos son enchufables, salvo el 2 DO - relé)

- Para atmósferas potencialmente explosivas
 - TM-EM/EM60S (bornes de tornillo azules)
 - TM-EM/EM60C (bornes de resorte azules)
- Para atmósferas no potencialmente explosivas
 - TM-EM/EM60S (bornes de tornillo negros)

6ES7193-7CA00-0AA0

6ES7193-7CA10-0AA0

6ES7193-7CA20-0AA0

Accesorios

Módulo de reserva

para cualquier módulo electrónico

6ES7138-7AA00-0AA0

Pliegos para rotulación

DIN A4, con perforación, incluyendo cada uno 10 pliegos de 30 tiras, utilizables para los módulos electrónicos y 20 tiras, utilizables para IM 151

- azul petróleo
- amarillo

6ES7193-7BH00-0AA0

6ES7193-7BB00-0AA0

Etiquetas de identificación, rotuladas

para numeración de slots, dimensiones An x Al (en mm): 5 x 7

- 204 etiquetas, para slot 1 a 20
- 204 etiquetas, para slot 1 a 40

8WA8361-0AB

8WA8361-0AC

Etiquetas de identificación, no rotuladas

136 etiquetas para numeración de slots, dimensiones An x Al (en mm): 5 x 7

8WA8348-2AY

Perfiles soporte S7-300

- 585 mm de largo, aptos para montar el ET 200iSP en una caja mural de 650 mm de ancho
- 885 mm de largo, aptos para montar el ET 200iSP en una caja mural de 950 mm de ancho

6ES7390-1AF85-0AA0

6ES7390-1AJ85-0AA0

Sinopsis



El módulo de watchdog cumple básicamente dos funciones:

- Vigilancia de la estación de E/S remotas ET 200iSP para reconocer cuando falla el hardware (Hardware Lifebeat); por un rango de direcciones de E/S del módulo también es posible la vigilancia de fallos externa y aplicativa
- Alimentación con seguridad intrínseca para la desconexión externa de los actuadores

El módulo de watchdog se enchufa en un módulo de terminales (que debe pedirse por separado). Los módulos de terminales apropiados son los siguientes:

- Módulos de terminales TM-IM/EM60 para un módulo de interfaz y un módulo de watchdog, un módulo de reserva o un módulo electrónico (ver las versiones en "Módulo de interfaz")
- Módulos de terminales TM-IM/EM60 con dos slots para módulo de watchdog, módulo de reserva o módulos electrónicos (excepto 2 DO - relé):
 - con bornes de tornillo o de resorte azules para atmósferas potencialmente explosivas
 - con bornes de tornillo negros para atmósferas no potencialmente explosivas

En el orden de disposición de los slots, el primer slot para el módulo de watchdog se encuentra directamente junto al módulo de interfaz.

Datos técnicos

Referencia	6ES7138-7BB00-0AB0 ET 200iSP, MÓDULO WATCHDOG
Entradas digitales	
Nº de entradas digitales	0
Dimensiones	
Ancho	30 mm
Alto	129 mm
Profundidad	136,5 mm

Datos de pedido

Datos de pedido	Referencia
Módulo de watchdog para la vigilancia de fallos y para la alimentación de energía eléctrica con seguridad intrínseca de una desconexión externa de actuadores	6ES7138-7BB00-0AB0
Módulos de terminales	
Módulo de terminales TM-EM/EM60 para ET 200iSP para dos módulos (el módulo de reserva, el módulo de watchdog y todos los módulos electrónicos son enchufables, salvo el 2 DO - relé)	
• Para atmósferas potencialmente explosivas <ul style="list-style-type: none"> - TM-EM/EM60S (bornes de tornillo azules) - TM-EM/EM60C (bornes de resorte azules) 	6ES7193-7CA00-0AA0 6ES7193-7CA10-0AA0
• Para atmósferas no potencialmente explosivas <ul style="list-style-type: none"> - TM-EM/EM60S (bornes de tornillo negros) 	6ES7193-7CA20-0AA0
Accesorios	
Pliegos para rotulación DIN A4, con perforación, incluyendo cada uno 10 pliegos de 30 tiras, utilizables para los módulos electrónicos y 20 tiras, utilizables para IM 151	
• azul petróleo	6ES7193-7BH00-0AA0
• amarillo	6ES7193-7BB00-0AA0
Etiquetas de identificación, rotuladas para numeración de slots, dimensiones An x Al (en mm): 5 x 7	
• 204 etiquetas, para slot 1 a 20	8WA8361-0AB
• 204 etiquetas, para slot 1 a 40	8WA8361-0AC
Etiquetas de identificación, no rotuladas 136 etiquetas para numeración de slots, dimensiones An x Al (en mm): 5 x 7	8WA8348-2AY

Sistemas de E/S

Sistemas SIMATIC ET 200 para armario eléctrico
SIMATIC ET 200iSP

Acoplador RS 485-iS

Sinopsis



Tareas del acoplador RS 485-iS

- convertir la física de transmisión eléctrica RS 485 de PROFIBUS DP en la física de seguridad intrínseca RS 485-iS, para una velocidad de transferencia de 1,5 Mbits/s
- es necesario para conectar estaciones PROFIBUS DP de seguridad intrínseca, p.ej. ET 200iSP o equipos de otros fabricantes con conexión Ex i DP
- actúa como barrera de seguridad
- además puede usarse como repetidor en atmósferas potencialmente explosivas (zonas "Ex")
- es estación de bus pasiva (no requiere configuración) y
- está homologado conforme a ATEX 100a

Datos técnicos

Datos técnicos del acoplador RS 485-iS

Dimensiones y peso

Dimensiones An x Al x P (mm)	80 x 125 x 130
Peso	Aprox. 500 g

Datos técnicos – Generalidades

Grado de protección	IP20
Temperatura ambiente	- 20 °C a + 60 °C

Normas, homologaciones

<ul style="list-style-type: none"> • PROFIBUS • Directiva UE • CENELEC • UL y CSA 	IEC 61784-1:2002 Ed1 CP 3/1 94/9/CE (ATEX 100a) II 3 (2) G EEx nA[ib] IIC T4 Class I, Division2, Group A, B, C, D T4 Class I Zone 2, Group IIC T4 AIS Class I, Division 1, Group A, B, C, D [Aexib] IIC, Class I, Zone1, 2, Group IIC
<ul style="list-style-type: none"> • FM 	Class I, Division2, Group A, B, C, D T4 Class I Zone 2, Group IIC T4 AIS Class I, Division 1, Group A, B, C, D [Aexib] IIC, Class I, Zone1, 2, Group IIC
<ul style="list-style-type: none"> • IEC • CE 	IEC61131-2, parte 2 Según 89/336/CEE Según 73/23/CEE
<ul style="list-style-type: none"> • Homologaciones navales 	Compañías de clasificación <ul style="list-style-type: none"> • ABS (American Bureau of Shipping) • BV (Bureau Veritas) • DNV (Det Norske Veritas) • GL (Germanischer Lloyd) • LRD (Lloyds Register of Shipping) • Class NK (Nippon Kaiji Kyokai)

Datos específicos del módulo

Velocidad de transferencia por PROFIBUS DP, PROFIBUS RS 485-iS	9,6; 19,2; 45,45; 93,75; 187,5; 500 kbits/s 1,5 Mbits/s
Protocolo de bus	PROFIBUS DP

Datos técnicos (continuación)

Datos técnicos del acoplador RS 485-IS		
Tensiones, intensidades, potenciales		
Tensión nominal de alimentación del acoplador RS 485-IS	24 V DC (20,4 a 28,8 V)	
• Protección contra inversión de polaridad	Sí	
• Corte de tensión superable	Mín. 5 ms	
Aislamiento galvánico de la alimentación 24 V		
• contra PROFIBUS DP	Sí	
- ensayada con	500 V DC	
• contra PROFIBUS RS 485-IS	Sí	
- ensayada con	500 V AC	
Consumo del acoplador RS 485-IS (24 V DC), máx.	150 mA	
Pérdidas del módulo, típ.	3 W	
Estado, alarmas, diagnóstico		
Indicación de estado	No	
Alarmas	ninguna	
Funciones de diagnóstico	Sí	
• Vigilancia bus PROFIBUS DP (primaria)	LED "DP1" amarillo	
• Vigilancia bus PROFIBUS RS 485-IS (secundaria)	LED "DP2" amarillo	
• Vigilancia de la alimentación 24 V	LED "ON" verde	
Datos de seguridad		
V _{DC}	± 4,2 V	
I _{SC}	± 93 mA	
P ₀	0,1 W	
V _{máx.}	± 4,2 V	
L _i	0	
C _i	0	
U _m	250 V AC	
T _a	-25 ... +60 °C	
Segmento RS 485-IS		
Longitud de cable permitida en una línea	RS 485-IS	DP Ex i
• 9,6 ... 187,5 kbits/s	1000 m	200 m
• 500 kbits/s	400 m	200 m
• 1,5 Mbits/s	200 m	200 m
Número de estaciones PROFIBUS DP compatibles, máx.	31	16
Interruptor de cierre de bus PROFIBUS RS 485-IS	integrado, activable a voluntad	

Datos de pedido**Referencia**

Acoplador RS 485-IS
Transformador aislador para acoplar líneas PROFIBUS DP con técnica de transmisión RS 485 y RS 485-IS

6ES7972-0AC80-0XA0**Accesorios**

Conector PROFIBUS con resistencia terminal conectable para conectar el IM 152 a PROFIBUS DP con técnica de transmisión RS 485-IS

6ES7972-0DA60-0XA0**Referencia****Perfiles soporte S7-300**

Longitudes:

- 160 mm
- 482 mm
- 530 mm
- 830 mm
- 2 000 mm

6ES7390-1AB60-0AA0
6ES7390-1AE80-0AA0
6ES7390-1AF30-0AA0
6ES7390-1AJ30-0AA0
6ES7390-1BC00-0AA0

Cable de bus PROFIBUS Fast Connect

Tipo estándar en diseño especial para el montaje rápido, 2 hilos, apantallado, se vende por metros; unidad de suministro máx. 1 000 m, pedido mínimo 20 m

6XV1830-0EH10

Sistemas de E/S

Sistemas SIMATIC ET 200 para armario eléctrico
SIMATIC ET 200iSP

Cajas murales de acero inoxidable

Diseño

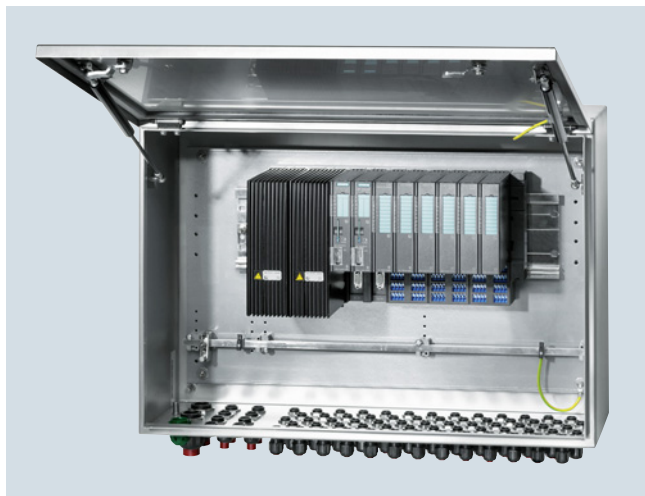

En caso de mayores requisitos de grado de protección, los ET 200iSP pueden incorporarse igualmente en la caja mural de acero inoxidable. Los diversos tamaños de las cajas ofrecidas cumplen el grado de protección IP65 y pueden usarse en las zonas Ex 1 y 21.

Dependiendo del pedido, es posible la entrega como caja vacía (6DL2804-0....) o incluyendo componentes (6DL2804-1.... o 6DL2804-2....).

Dirija sus preguntas a:

Siemens AG
PD PA AE SO
(introduzca un nombre de proyecto en este espacio)
Östl. Rheinbrückenstr. 50
76187 Karlsruhe, Alemania
E-mail: cabinets.industry@siemens.com

Datos de pedido

Referencia

Caja de acero inoxidable IP65, modo de protección Ex e, para las zonas Ex 1 y 21

Caja vacía sin módulos incorporados, para el uso en la atmósfera de gas (zonas 1 y 2), IP65

Caja con tapa articulada 650 x 450 x 230

para el montaje de como máximo 15 módulos ET 200iSP, para el uso en atmósfera de gas, para el rango de temperatura de -20 ... +70 °C, con barra PA y entradas de cables:

- 2 x M32 para alimentación, 4 x M20 para cables de bus, 39 x M16 (3 filas) para cables de señales y 2 filas de tapones, todas las entradas de cables de plástico negro

6DL2804-0AD30

- 2 x M32 para alimentación, 4 x M20 para cables de bus, 39 x M16 (3 filas) para cables de señales y 2 filas de tapones, todas las entradas de cables en metal, para rango de temperatura ampliado de -40 ... +70 °C

6DL2804-0AD31

- 2 x M32 para alimentación, 4 x M20 para cables de bus, 39 x M16 (3 filas) para cables de señales y 2 filas de tapones, entradas de cables de plástico M20 y M16 en azul, M32 en negro

6DL2804-0AD32

- 2 x M32 para alimentación, 4 x M20 para cables de bus, 36 x M20 (3 filas) para cables de señales y 2 filas de tapones, entradas de cables de plástico M20 en azul, M32 en negro

6DL2804-0AD42

- 2 x M32 para alimentación, 4 x M20 para cables de bus, 65 x M16 (5 filas) para cables de señales, todas las entradas de cables de plástico negro

6DL2804-0AD50

- 2 x M32 para alimentación, 4 x M20 para cables de bus, 65 x M16 (5 filas) para cables de señales, todas las entradas de cables en metal, para rango de temperatura ampliado de -40 ... +70 °C

6DL2804-0AD51

- 2 x M32 para alimentación, 4 x M20 para cables de bus, 65 x M16 (5 filas) para cables de señales, entradas de cables de plástico M20 y M16 en azul, M32 en negro

6DL2804-0AD52

- 2 x M32 para alimentación, 4 x M20 para cables de bus, 60 x M20 (5 filas) para cables de señales, entradas de cables de plástico M20 en azul, M32 en negro

6DL2804-0AD62

Datos de pedido	Referencia	Referencia	
<p>Caja con tapa articulada 950 x 450 x 230 para el montaje de como máximo 25 módulos ET 200iSP, para el uso en atmósfera de gas, para el rango de temperatura de -20 ... +70 °C, con barra PA y entradas de cables:</p> <ul style="list-style-type: none"> • 2 x M32 para alimentación, 4 x M20 para cables de bus, 66 x M16 (3 filas) para cables de señales y 2 filas de tapones, todas las entradas de cables de plástico negro • 2 x M32 para alimentación, 4 x M20 para cables de bus, 66 x M16 (3 filas) para cables de señales y 2 filas de tapones, todas las entradas de cables en metal, para rango de temperatura ampliado de -40 ... +70 °C • 2 x M32 para alimentación, 4 x M20 para cables de bus, 66 x M16 (3 filas) para cables de señales y 2 filas de tapones, entradas de cables de plástico M20 y M16 en azul, M32 en negro • 2 x M32 para alimentación, 4 x M20 para cables de bus, 57 x M20 (3 filas) para cables de señales y 2 filas de tapones, entradas de cables de plástico M20 en azul, M32 en negro • 2 x M32 para alimentación, 4 x M20 para cables de bus, 110 x M16 (5 filas) para cables de señales, todas las entradas de cables de plástico negro • 2 x M32 para alimentación, 4 x M20 para cables de bus, 110 x M16 (5 filas) para cables de señales, todas las entradas de cables en metal, para rango de temperatura ampliado de -40 ... +70 °C • 2 x M32 para alimentación, 4 x M20 para cables de bus, 110 x M16 (5 filas) para cables de señales, entradas de cables de plástico M20 y M16 en azul, M32 en negro • 2 x M32 para alimentación, 4 x M20 para cables de bus, 90 x M20 (5 filas) para cables de señales, entradas de cables de plástico M20 en azul, M32 en negro 	<p>6DL2804-0AE30</p> <p>6DL2804-0AE31</p> <p>6DL2804-0AE32</p> <p>6DL2804-0AE42</p> <p>6DL2804-0AE50</p> <p>6DL2804-0AE51</p> <p>6DL2804-0AE52</p> <p>6DL2804-0AE53</p> <p>6DL2804-0AE62</p>	<p>Caja vacía sin módulos incorporados, para el uso en atmósfera de polvo (zona 21 y 22), IP65</p> <p>Caja con tapa articulada 650 x 450 x 230 para el montaje de como máximo 15 módulos ET 200iSP, para el uso en atmósfera de polvo, para el rango de temperatura de -20 ... +70 °C, con barra PA y entradas de cables:</p> <ul style="list-style-type: none"> • 2 x M32 para alimentación, 4 x M20 para cables de bus, 39 x M16 (3 filas) para cables de señales y 2 filas de tapones, todas las entradas de cables de plástico negro • 2 x M32 para alimentación, 4 x M20 para cables de bus, 39 x M16 (3 filas) para cables de señales y 2 filas de tapones, entradas de cables de plástico M20 y M16 en azul, M32 en negro • 2 x M32 para alimentación, 4 x M20 para cables de bus, 36 x M20 (3 filas) para cables de señales y 2 filas de tapones, entradas de cables de plástico M20 en azul, M32 en negro • 2 x M32 para alimentación, 4 x M20 para cables de bus, 65 x M16 (5 filas) para cables de señales, todas las entradas de cables de plástico negro • 2 x M32 para alimentación, 4 x M20 para cables de bus, 65 x M16 (5 filas) para cables de señales, entradas de cables de plástico M20 y M16 en azul, M32 en negro • 2 x M32 para alimentación, 4 x M20 para cables de bus, 60 x M20 (5 filas) para cables de señales, entradas de cables de plástico M20 en azul, M32 en negro 	<p>6DL2804-0DD30</p> <p>6DL2804-0DD32</p> <p>6DL2804-0DD42</p> <p>6DL2804-0DD50</p> <p>6DL2804-0DD52</p> <p>6DL2804-0DD62</p>

Sistemas de E/S

Sistemas SIMATIC ET 200 para armario eléctrico
SIMATIC ET 200iSP

Cajas murales de acero inoxidable

Datos de pedido	Referencia	Referencia
<p>Caja con tapa articulada 950 x 450 x 230 para el montaje de como máximo 25 módulos ET 200iSP, para el uso en atmósfera de polvo, para el rango de temperatura de -20 ... +70 °C, con barra PA y entradas de cables:</p> <ul style="list-style-type: none"> • 2 x M32 para alimentación, 4 x M20 para cables de bus, 66 x M16 (3 filas) para cables de señales y 2 filas de tapones, todas las entradas de cables de plástico negro 	6DL2804-0DE30	<p>Caja con módulos ET 200iSP incorporados, para el uso en atmósfera de gas (zonas 1 y 2), IP65</p>
<ul style="list-style-type: none"> • 2 x M32 para alimentación, 4 x M20 para cables de bus, 66 x M16 (3 filas) para cables de señales y 2 filas de tapones, todas las entradas de cables de plástico negro 	6DL2804-0DE32	<p>Caja con tapa articulada 650 x 450 x 230 para el montaje de como máximo 15 módulos ET 200iSP, para el uso en atmósfera de gas, para el rango de temperatura de -20 ... +70 °C, con barra PA y entradas de cables:</p> <ul style="list-style-type: none"> • 2 x M32 para alimentación, 4 x M20 para cables de bus, 39 x M16 (3 filas) para cables de señales y 2 filas de tapones, todas las entradas de cables de plástico negro
<ul style="list-style-type: none"> • 2 x M32 para alimentación, 4 x M20 para cables de bus, 57 x M20 (3 filas) para cables de señales y 2 filas de tapones, entradas de cables de plástico M20 en azul, M32 en negro 	6DL2804-0DE42	<ul style="list-style-type: none"> • 2 x M32 para alimentación, 4 x M20 para cables de bus, 39 x M16 (3 filas) para cables de señales y 2 filas de tapones, todas las entradas de cables en metal, para temperatura ambiente de empleo mín. de -30 °C (la calefacción debe pedirse adicionalmente)
<ul style="list-style-type: none"> • 2 x M32 para alimentación, 4 x M20 para cables de bus, 110 x M16 (5 filas) para cables de señales, todas las entradas de cables de plástico negro 	6DL2804-0DE50	<ul style="list-style-type: none"> • 2 x M32 para alimentación, 4 x M20 para cables de bus, 39 x M16 (3 filas) para cables de señales y 2 filas de tapones, entradas de cables de plástico M20 y M16 en azul, M32 en negro
<ul style="list-style-type: none"> • 2 x M32 para alimentación, 4 x M20 para cables de bus, 110 x M16 (5 filas) para cables de señales, entradas de cables de plástico M20 y M16 en azul, M32 en negro 	6DL2804-0DE52	<ul style="list-style-type: none"> • 2 x M32 para alimentación, 4 x M20 para cables de bus, 36 x M20 (3 filas) para cables de señales y 2 filas de tapones, entradas de cables de plástico M20 en azul, M32 en negro
<ul style="list-style-type: none"> • 2 x M32 para alimentación, 4 x M20 para cables de bus, 95 x M20 (5 filas) para cables de señales, entradas de cables de plástico M20 en azul, M32 en negro 	6DL2804-0DE62	<ul style="list-style-type: none"> • 2 x M32 para alimentación, 4 x M20 para cables de bus, 65 x M16 (5 filas) para cables de señales, todas las entradas de cables de plástico negro
<p>Caja vacía sin módulos incorporados, para uso en minería (cat. M2), IP65</p>		<ul style="list-style-type: none"> • 2 x M32 para alimentación, 4 x M20 para cables de bus, 65 x M16 (5 filas) para cables de señales, todas las entradas de cables en metal, para temperatura ambiente de empleo mín. de -30 °C (la calefacción debe pedirse adicionalmente)
<p>Caja con tapa articulada 650 x 450 x 230 para el montaje de como máximo 15 módulos ET 200iSP, para uso en minería (cat. M2), para el rango de temperatura de -20 ... +70 °C, con barra PA y entradas de cables:</p> <ul style="list-style-type: none"> • 6 x M25 para alimentación, 6 x M32 (1 fila) para cables de señales, todas las entradas de cables en metal 	6DL2804-0MD16	<ul style="list-style-type: none"> • 2 x M32 para alimentación, 4 x M20 para cables de bus, 65 x M16 (5 filas) para cables de señales, entradas de cables de plástico M20 y M16 en azul, M32 en negro
<ul style="list-style-type: none"> • 6 x M25 para alimentación, 12 x M32 (2 filas) para cables de señales, todas las entradas de cables en metal 	6DL2804-0MD26	<ul style="list-style-type: none"> • 2 x M32 para alimentación, 4 x M20 para cables de bus, 60 x M20 (5 filas) para cables de señales, entradas de cables de plástico M20 en azul, M32 en negro
<p>Caja con tapa articulada 950 x 450 x 230 para el montaje de como máximo 25 módulos ET 200iSP, para uso en minería (cat. M2), para el rango de temperatura de -20 ... +70 °C, con barra PA y entradas de cables:</p> <ul style="list-style-type: none"> • 6 x M25 para alimentación, 9 x M32 (1 fila) para cables de señales, todas las entradas de cables en metal 	6DL2804-0ME16	
<ul style="list-style-type: none"> • 6 x M25 para alimentación, 18 x M32 (2 filas) para cables de señales, todas las entradas de cables en metal 	6DL2804-0ME26	

Datos de pedido	Referencia	Referencia	
<p>Caja con tapa articulada 950 x 450 x 230 para el montaje de como máximo 25 módulos ET 200iSP, para el uso en atmósfera de gas, para el rango de temperatura de -20 ... +70 °C, con barra PA y entradas de cables:</p> <ul style="list-style-type: none"> • 2 x M32 para alimentación, 4 x M20 para cables de bus, 66 x M16 (3 filas) para cables de señales y 2 filas de tapones, todas las entradas de cables de plástico negro • 2 x M32 para alimentación, 4 x M20 para cables de bus, 66 x M16 (3 filas) para cables de señales y 2 filas de tapones, todas las entradas de cables en metal, para temperatura ambiente de empleo mín. de -30 °C (la calefacción debe pedirse adicionalmente) • 2 x M32 para alimentación, 4 x M20 para cables de bus, 66 x M16 (3 filas) para cables de señales y 2 filas de tapones, entradas de cables de plástico M20 y M16 en azul, M32 en negro • 2 x M32 para alimentación, 4 x M20 para cables de bus, 57 x M20 (3 filas) para cables de señales y 2 filas de tapones, todas las entradas de cables en metal, para temperatura ambiente de empleo mín. de -30 °C (la calefacción debe pedirse adicionalmente) • 2 x M32 para alimentación, 4 x M20 para cables de bus, 57 x M20 (3 filas) para cables de señales y 2 filas de tapones, entradas de cables de plástico M20 en azul, M32 en negro • 2 x M32 para alimentación, 4 x M20 para cables de bus, 110 x M16 (5 filas) para cables de señales, todas las entradas de cables de plástico negro • 2 x M32 para alimentación, 4 x M20 para cables de bus, 110 x M16 (5 filas) para cables de señales, todas las entradas de cables en metal, para temperatura ambiente de empleo mín. de -30 °C (la calefacción debe pedirse adicionalmente) • 2 x M32 para alimentación, 4 x M20 para cables de bus, 110 x M16 (5 filas) para cables de señales, entradas de cables de plástico M20 y M16 en azul, M32 en negro • 2 x M32 para alimentación, 4 x M20 para cables de bus, 95 x M20 (5 filas) para cables de señales, todas las entradas de cables en metal, para temperatura ambiente de empleo mín. de -30 °C (la calefacción debe pedirse adicionalmente) • 2 x M32 para alimentación, 4 x M20 para cables de bus, 90 x M20 (5 filas) para cables de señales, entradas de cables de plástico M20 en azul, M32 en negro 	<p>6DL2804-1AE30</p> <p>6DL2804-1AE31</p> <p>6DL2804-1AE32</p> <p>6DL2804-1AE41</p> <p>6DL2804-1AE42</p> <p>6DL2804-1AE50</p> <p>6DL2804-1AE51</p> <p>6DL2804-1AE52</p> <p>6DL2804-1AE61</p> <p>6DL2804-1AE62</p>	<p>Caja con módulos ET 200iSP incorporados, para el uso en atmósfera de polvo (zona 21 y 22), IP65</p> <p>Caja con tapa articulada 650 x 450 x 230 para el montaje de como máximo 15 módulos ET 200iSP, para el uso en atmósfera de polvo, para el rango de temperatura de -20 ... +70 °C, con barra PA y entradas de cables:</p> <ul style="list-style-type: none"> • 2 x M32 para alimentación, 4 x M20 para cables de bus, 39 x M16 (3 filas) para cables de señales y 2 filas de tapones, todas las entradas de cables de plástico negro • 2 x M32 para alimentación, 4 x M20 para cables de bus, 39 x M16 (3 filas) para cables de señales y 2 filas de tapones, entradas de cables de plástico M20 y M16 en azul, M32 en negro • 2 x M32 para alimentación, 4 x M20 para cables de bus, 36 x M20 (3 filas) para cables de señales y 2 filas de tapones, entradas de cables de plástico M20 en azul, M32 en negro • 2 x M32 para alimentación, 4 x M20 para cables de bus, 65 x M16 (5 filas) para cables de señales, todas las entradas de cables de plástico negro • 2 x M32 para alimentación, 4 x M20 para cables de bus, 65 x M16 (5 filas) para cables de señales, todas las entradas de cables en metal, para temperatura ambiente de empleo mín. de -30 °C (la calefacción debe pedirse adicionalmente) • 2 x M32 para alimentación, 4 x M20 para cables de bus, 65 x M16 (5 filas) para cables de señales, entradas de cables de plástico M20 y M16 en azul, M32 en negro • 2 x M32 para alimentación, 4 x M20 para cables de bus, 60 x M20 (5 filas) para cables de señales, entradas de cables de plástico M20 en azul, M32 en negro 	<p>6DL2804-1DD30</p> <p>6DL2804-1DD32</p> <p>6DL2804-1DD42</p> <p>6DL2804-1DD50</p> <p>6DL2804-1DD51</p> <p>6DL2804-1DD52</p> <p>6DL2804-1DD62</p>

Sistemas de E/S

Sistemas SIMATIC ET 200 para armario eléctrico
SIMATIC ET 200iSP

Cajas murales de acero inoxidable

Datos de pedido

Referencia

Caja con tapa articulada 950 x 450 x 230

para el montaje de como máximo 25 módulos ET 200iSP, para el uso en atmósfera de polvo, para el rango de temperatura de -20 ... +70 °C, con barra PA y entradas de cables:

- 2 x M32 para alimentación, 4 x M20 para cables de bus, 66 x M16 (3 filas) para cables de señales y 2 filas de tapones, todas las entradas de cables de plástico negro
- 2 x M32 para alimentación, 4 x M20 para cables de bus, 66 x M16 (3 filas) para cables de señales y 2 filas de tapones, entradas de cables de plástico M20 y M16 en azul, M32 en negro
- 2 x M32 para alimentación, 4 x M20 para cables de bus, 57 x M20 (3 filas) para cables de señales y 2 filas de tapones, entradas de cables de plástico M20 en azul, M32 en negro
- 2 x M32 para alimentación, 4 x M20 para cables de bus, 110 x M16 (5 filas) para cables de señales, todas las entradas de cables de plástico negro
- 2 x M32 para alimentación, 4 x M20 para cables de bus, 110 x M16 (5 filas) para cables de señales, entradas de cables de plástico M20 y M16 en azul, M32 en negro
- 2 x M32 para alimentación, 4 x M20 para cables de bus, 95 x M20 (5 filas) para cables de señales, entradas de cables de plástico M20 en azul, M32 en negro

6DL2804-1DE30

6DL2804-1DE32

6DL2804-1DE42

6DL2804-1DE50

6DL2804-1DE52

6DL2804-1DE62

Caja con módulos ET 200iSP incorporados, para uso en minería (cat. M2), IP65

Caja con tapa articulada 650 x 450 x 230

para el montaje de como máximo 15 módulos ET 200iSP, para uso en minería (cat. M2), para el rango de temperatura de -20 ... +70 °C, con barra PA y entradas de cables:

- 6 x M25 para alimentación, 6 x M32 (1 fila) para cables de señales, todas las entradas de cables en metal
- 6 x M25 para alimentación, 12 x M32 (2 filas) para cables de señales, todas las entradas de cables en metal

6DL2804-1MD16

6DL2804-1MD26

Caja con tapa articulada 950 x 450 x 230

para el montaje de como máximo 25 módulos ET 200iSP, para uso en minería (cat. M2), para el rango de temperatura de -20 ... +70 °C, con barra PA y entradas de cables:

- 6 x M25 para alimentación, 9 x M32 (1 fila) para cables de señales, todas las entradas de cables en metal
- 6 x M25 para alimentación, 18 x M32 (2 filas) para cables de señales, todas las entradas de cables en metal

6DL2804-1ME16

6DL2804-1ME26

Referencia

Caja con módulos ET 200iSP y AirLINE Ex incorporados, para el uso en atmósfera de gas (zonas 1 y 2), IP65¹⁾

Caja con tapa articulada 650 x 450 x 230

para el montaje de como máximo 15 módulos ET 200iSP, para el uso en atmósfera de gas, para el rango de temperatura de -20 ... +70 °C, con barra PA y entradas de cables:

- 2 x M32 para alimentación, 4 x M20 para cables de bus, 39 x M16 (3 filas) para cables de señales y 2 filas de tapones, todas las entradas de cables de plástico negro
- 2 x M32 para alimentación, 4 x M20 para cables de bus, 65 x M16 (5 filas) para cables de señales, todas las entradas de cables de plástico negro
- 2 x M32 para alimentación, 4 x M20 para cables de bus, 60 x M20 (5 filas) para cables de señales, entradas de cables de plástico M20 en azul, M32 en negro

6DL2804-2AD30

6DL2804-2AD50

6DL2804-2AD62

Caja con tapa articulada 950 x 450 x 230

para el montaje de como máximo 25 módulos ET 200iSP, para el uso en atmósfera de gas, para el rango de temperatura de -20 ... +70 °C, con barra PA y entradas de cables:

- 2 x M32 para alimentación, 4 x M20 para cables de bus, 66 x M16 (3 filas) para cables de señales y 2 filas de tapones, todas las entradas de cables de plástico negro
- 2 x M32 para alimentación, 4 x M20 para cables de bus, 110 x M16 (5 filas) para cables de señales, todas las entradas de cables de plástico negro
- 2 x M32 para alimentación, 4 x M20 para cables de bus, 95 x M20 (5 filas) para cables de señales, entradas de cables de plástico M20 en azul, M32 en negro

6DL2804-2AE30

6DL2804-2AE50

6DL2804-2AE62

Datos de pedido	Referencia	Referencia	Referencia
<p>Caja con módulos ET 200iSP y AirLINE Ex incorporados, para el uso en atmósfera de polvo (zona 21 y 22), IP65¹⁾</p>		<p>Caja con tapa articulada 950 x 450 x 230 para el montaje de como máximo 25 módulos ET 200iSP, para el uso en atmósfera de polvo, para el rango de temperatura de -20 ... +70 °C, con barra PA y entradas de cables:</p>	
<p>Caja con tapa articulada 650 x 450 x 230 para el montaje de como máximo 15 módulos ET 200iSP, para el uso en atmósfera de polvo, para el rango de temperatura de -20 ... +70 °C, con barra PA y entradas de cables:</p> <ul style="list-style-type: none"> • 2 x M32 para alimentación, 4 x M20 para cables de bus, 36 x M20 (3 filas) para cables de señales y 2 filas de tapones, todas las entradas de cables de plástico negro 	<p>6DL2804-2DD40</p>	<ul style="list-style-type: none"> • 2 x M32 para alimentación, 4 x M20 para cables de bus, 57 x M20 (3 filas) para cables de señales y 2 filas de tapones, todas las entradas de cables de plástico negro 	<p>6DL2804-2DE40</p>
		<ul style="list-style-type: none"> • 2 x M32 para alimentación, 4 x M20 para cables de bus, 110 x M16 (5 filas) para cables de señales, todas las entradas de cables de plástico negro 	<p>6DL2804-2DE50</p>
		<p>Configuraciones especiales</p>	<p>Para configuraciones personalizadas, es decir que no se cubren con las estándares, les presentamos gustosamente una oferta adaptada a sus necesidades específicas:</p> <p>En caso de interés contacte con: cabinets.industry@siemens.com</p>

¹⁾ Los componentes de AirLINE Ex (ver el catálogo "Add Ons para SIMATIC PCS 7") deben pedirse por separado.

Sistemas de E/S

Sistemas SIMATIC ET 200 sin armario eléctrico

SIMATIC ET 200pro

Sinopsis

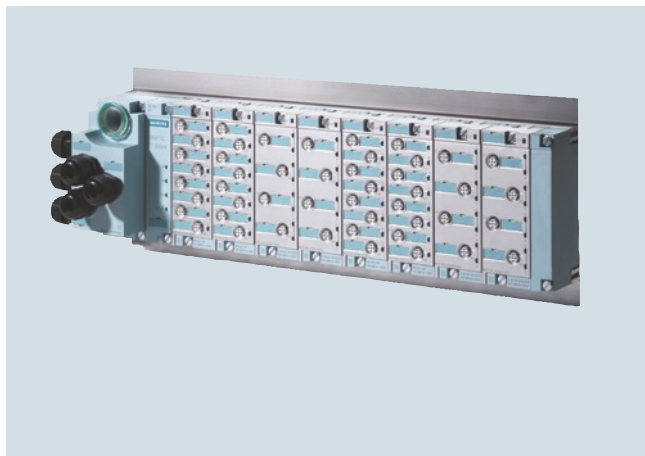

- Sistema de periferia descentralizada SIMATIC ET 200pro en protección IP65/67 para aplicación a pie de máquina fuera de armarios y cajas eléctricas
- Solución completa multifuncional y compacta: entradas/salidas digitales, módulos de seguridad, arrancadores de motor de hasta 5,5 kW, etc.
- Comunicación vía PROFIBUS o PROFINET
- Es posible la instalación mixta de módulos de seguridad y módulos estándar en una misma estación
- Libre elección del sistema de conexión: directa, ECOFAST o M12 7/8"
- Módulo de potencia para materializar fácilmente grupos de carga
- Cambio de módulos durante el funcionamiento (hot swapping)
- Montaje sencillo y cableado independiente
- Velocidad de transferencia para PROFIBUS DP, hasta 12 Mbits/s
- Numerosas posibilidades de diagnóstico: precisión de módulo o de canal
- Arrancadores de motor inteligentes para arrancar y proteger motores y consumidores de hasta 5,5 kW
 - Variantes: Arrancadores directos o inversores, Standard y High Feature
- Arrancadores de motor Safety
- Módulos de seguridad con procesamiento de señales de seguridad según PROFIsafe
- Convertidor de frecuencia
- Módulos de comunicación RFID
- Módulos de interfaz a neumática

9

Datos técnicos

Datos técnicos generales

Módulos electrónicos	<ul style="list-style-type: none"> • Entradas y salidas digitales • Entradas analógicas • Salidas analógicas
Sistema de conexión	Conectores redondos M12 y M8 con pinedado estándar para actuadores/sensores
Velocidad de transferencia, máx.	12 Mbit/s (PROFIBUS DP), 100 Mbit/s (PROFINET IO)
Tensión de alimentación	24 V DC
Consumo de alimentación de ET 200pro (interna y alimentación de sensores, tensión no conmutada), hasta 55 °C, máx.	≤ 5 A
Intensidad de carga para ET 200pro por punto de alimentación (IM, PM, tensión no conmutada), hasta 55 °C, máx.	10 A
para configuración completa en caso de conexión en serie (varias ET 200pro), hasta 55 °C, máx.	16 A (con módulo de conexión directo)
Grado de protección	IP65/66/IP67 para módulos de interfaz, digitales y analógicos
Material	Termoplástico (reforzado con fibra de vidrio)

Condiciones ambientales

Temperatura	de -25 °C/0 °C a +55 °C
Humedad relativa del aire	de 5 a 100 %
Presión atmosférica	de 795 a 1080 hPa

Resistencia mecánica

- Vibraciones
 - Ensayo de vibraciones según IEC 60068, partes 2-6 (senoidal)
 - const. Aceleración 5 g, ocasionalmente 10 g, para módulos de interfaz, digitales y analógicos
 - 2 g para arrancadores de motor
 - Ensayo de choque según IEC 680068 parte 2- 27, onda semisenoidal, 30 g, 18 ms Duración para módulos de interfaz, digitales y analógicos
 - 15 g, 11 ms Duración para arrancadores de motor
- Choque

Homologaciones UL, CSA o cULus

Sinopsis



Módulo de interfaz para gestionar la comunicación entre ET 200pro y el maestro vía PROFIBUS DP.

Datos técnicos

Referencia	6ES7154-1AA01-0AB0 ET 200PRO, IM 154-1 DP	6ES7154-2AA01-0AB0 ET 200PRO, IM154-2 DP HF
Tensión de alimentación		
Valor nominal (DC)	24 V	24 V
Protección contra inversión de polaridad	Sí; antidestrucción	Sí; antidestrucción
Protección contra cortocircuito	Sí; mediante fusibles sustituibles	Sí; mediante fusibles sustituibles
Tensión de carga 2L+		
• Valor nominal (DC)	24 V	24 V
• Protección contra inversión de polaridad	Sí; antidestrucción	Sí; antidestrucción
Intensidad de entrada de la tensión de alimentación 1L+, máx.	200 mA	200 mA
Pérdidas		
Pérdidas, típ.	5 W	5 W
Área de direcciones		
Volumen de direcciones		
• Entradas	244 byte	244 byte
• Salidas	244 byte	244 byte
Interfaces		
Interfaces/tipo de bus	PROFIBUS DP	PROFIBUS DP
Norma de interfaz, RS 485	Sí	Sí
PROFIBUS DP		
• Detección automática de la velocidad de transferencia	Sí	Sí
• Velocidad de transferencia mín.	9,6 kbit/s	9,6 kbit/s
• Velocidad de transferencia, máx.	12 Mbit/s	12 Mbit/s
• Modo SYNC	Sí	Sí
• Apto para FREEZE	Sí	Sí
• Comunicación directa de datos (esclavo-esclavo)	Sí	Sí
Alarmas/diagnósticos/información de estado		
Alarmas		
• Alarma de diagnóstico	Sí; parametrizable	Sí; parametrizable
• Alarma de proceso	Sí; parametrizable	Sí; parametrizable
LED señalizador de diagnóstico		
• Error de bus BF(rojo)	Sí	Sí
• Fallo agrupado SF (rojo)	Sí	Sí
• Vigilancia alimentación de 24 V ON (verde)	Sí	Sí
• Vigilancia de tensión de carga 24 V DC (verde)	Sí	Sí

Sistemas de E/S

Sistemas SIMATIC ET 200 sin armario eléctrico
SIMATIC ET 200pro

Módulos de interfaz > IM 154-1 e IM 154-2**Datos técnicos** (continuación)

Referencia	6ES7154-1AA01-0AB0 ET 200PRO, IM 154-1 DP	6ES7154-2AA01-0AB0 ET 200PRO, IM154-2 DP HF
Parámetros		
Modo DPV1	posible	posible
Alarma de extracción/inserción	parametrizable	parametrizable
Arranque si configuración teórica es igual a la real	parametrizable	parametrizable
Aislamiento galvánico		
entre la alimentación y la electrónica	Sí	Sí
Aislamiento		
Aislamiento ensayado con	707 V DC (Type Test)	707 V DC (Type Test)
Grado de protección y clase de protección		
Grado de protección según EN 60529		
• IP67	Sí	Sí
Condiciones ambientales		
Temperatura ambiente en servicio		
• mín.	-25 °C	-25 °C
• máx.	55 °C	55 °C
Temperatura ambiente en almacenaje/transporte		
• mín.	-40 °C	-40 °C
• máx.	70 °C	70 °C
Dimensiones		
Ancho	90 mm	90 mm
Alto	130 mm	130 mm
Profundidad	59,3 mm	59,3 mm
Pesos		
Peso, aprox.	375 g	375 g

Datos de pedido	Referencia	Referencia
Módulo de interfaz IM154-1 para ET 200pro; para la comunicación entre ET 200pro y maestros vía PROFIBUS DP.	6ES7154-1AA01-0AB0	Cable PROFIBUS ECOFAST híbrido, sin preconectorizar cable apto para servicios móviles con 2 x CU 0,64 mm ² y 4 x Cu 1,5 mm ² , con diferentes longitudes: 50 m 100 m
Módulo de interfaz IM154-2 DP High Feature para ET 200pro; para la comunicación entre ET 200pro y maestros vía PROFIBUS DP; soporta PROFIsafe.	6ES7154-2AA01-0AB0	6XV1830-7AN50 6XV1830-7AT10
Accesorios		
Módulo de conexión CM IM DP ECOFAST para conectar PROFIBUS DP y la alimentación de 24 V al módulo de interfaz PROFIBUS, 2 conexiones ECOFAST Cu.	6ES7194-4AA00-0AA0	Cable PROFIBUS ECOFAST híbrido 180 ECOFAST Cu, 2 x Cu, 4 x 1,5 mm ² , conector HANBRID • Con inserto macho, paquete de 5 unidades • Con inserto hembra, paquete de 5 unidades
Módulo de conexión CM IM DP directo para conectar directamente PROFIBUS DP y la alimentación de 24 V al módulo de interfaz PROFIBUS, hasta 6 pasacables M20.	6ES7194-4AC00-0AA0	6GK1905-0CA00 6GK1905-0CB00
Módulo de conexión CM IM DP M12 7/8" para conectar PROFIBUS DP y la alimentación de 24 V al módulo de interfaz PROFIBUS, 2 x M12 y 2 x 7/8".	6ES7194-4AD00-0AA0	Conector a PROFIBUS ECOFAST híbrido acodado ECOFAST Cu, 2 x Cu, 4 x 1,5 mm ² , conector HANBRID • Con inserto macho, paquete de 5 unidades • Con inserto hembra, paquete de 5 unidades
Accesorios para CM IM DP ECOFAST		6GK1905-0CC00 6GK1905-0CD00
Cable PROFIBUS ECOFAST híbrido, preconectorizado con 2 conectores ECOFAST, cable apto para servicios móviles con 2 x CU 0,64 mm ² y 4 x Cu 1,5 mm ² , con diferentes longitudes: 1,5 m 3,0 m 5,0 m 10 m 15 m 20 m	6XV1830-7BH15 6XV1830-7BH30 6XV1830-7BH50 6XV1830-7BN10 6XV1830-7BN15 6XV1830-7BN20	Accesorios para CM IM DP directo Cable para servicios móviles PROFIBUS aceleración máx. 4 m/s ² , como mín. 3000000 ciclos de flexión, radio de doblado mín. 60 mm, 2 hilos apantallados, venta por metros, pedido mínimo 20 m, cantidad máxima pedible 1000 m.
Cable PROFIBUS ECOFAST híbrido GP, preconectorizado con 2 conectores ECOFAST, cable apto para servicios móviles con 2 x CU 0,64 mm ² y 4 x Cu 1,5 mm ² , con diferentes longitudes: 1,5 m 3,0 m 5,0 m 10 m 15 m 20 m	6XV1860-3PH15 6XV1860-3PH30 6XV1860-3PH50 6XV1860-3PN10 6XV1860-3PN15 6XV1860-3PN20	6XV1830-3EH10 Cable de bus alimentario PROFIBUS FC Food Con cubierta exterior de PE para aplicación en la industria alimentaria, 2 hilos, apantallado, venta por metros, pedido mínimo 20 m, cantidad máxima pedible 1000 m.
		6XV1830-0GH10 Cable de bus PROFIBUS FC Robust Con cubierta exterior de PUR para aplicación en entornos con cargas químicas y mecánicas, 2 hilos, apantallado, venta por metros, pedido mínimo 20 m, cantidad máxima pedible 1000 m.
		6XV1830-0JH10 Cable de energía 5 hilos, 5 x 1,5 mm ² , apto servicios móviles, venta por metros, pedido mínimo 20 m, pedido máximo 1000 m.

Sistemas de E/S

Sistemas SIMATIC ET 200 sin armario eléctrico
SIMATIC ET 200pro

Módulos de interfaz > IM 154-1 e IM 154-2

Datos de pedido	Referencia	Referencia
Accesorios para CM IM DP M12 7/8"		
Cable de conexión M12 para PROFIBUS preconectorizado con dos conectores M12, 5 polos, con diferentes longitudes:		
1,5 m	6XV1830-3DH15	
2,0 m	6XV1830-3DH20	
3,0 m	6XV1830-3DH30	
5,0 m	6XV1830-3DH50	
10 m	6XV1830-3DN10	
15 m	6XV1830-3DN15	
Cable de conexión 7/8" para alimentación 5 hilos, 5 x 1,5 mm ² , apto servicios móviles, preconectorizado con dos conectores 7/8", 5 polos, con diferentes longitudes:		
1,5 m	6XV1822-5BH15	
2,0 m	6XV1822-5BH20	
3,0 m	6XV1822-5BH30	
5,0 m	6XV1822-5BH50	
10 m	6XV1822-5BN10	
15 m	6XV1822-5BN15	
Conector M12 para ET 200eco, con salida de cable axial.		
• Con inserto macho, paquete de 5 unidades	6GK1905-0EA00	
• Con inserto hembra, paquete de 5 unidades	6GK1905-0EB00	
Conector M12 de cierre del bus PROFIBUS con inserto macho.	6GK1905-0EC00	
Conector 7/8" para ET 200eco, con salida de cable axial.		
• Con inserto macho, paquete de 5 unidades	6GK1905-0FA00	
• Con inserto hembra, paquete de 5 unidades	6GK1905-0FB00	
Tapón M12 para proteger los conectores M12 no usados en la ET 200pro.	3RX9802-0AA00	
Tapón 7/8" para proteger los conectores 7/8" no usados en ET 200pro; 10 unidades en paquete.	6ES7194-3JA00-0AA0	
		Accesorios generales
		Portamódulos ET 200pro
		• estrecho, para módulos de interfaz, electrónicos y de potencia
		- 500 mm
		- 1000 mm
		- 2000 mm, cortable a voluntad
		• compacto, para módulos de interfaz, electrónicos y de potencia
		- 500 mm
		- 1000 mm
		- 2000 mm, cortable a voluntad
		• ancho, para módulos de interfaz, electrónicos, de potencia y arrancadores de motor
		- 500 mm
		- 1000 mm
		- 2000 mm, cortable a voluntad
		• ancho, para módulos de E/S y arrancadores de motor
		- 500 mm
		- 1000 mm
		- 2000 mm
		Fusible de repuesto
		12,5 A, rápido, para módulos de interfaz y potencia, 10 unidades por paquete.
		Cable de bus PROFIBUS FastConnect
		Tipo estándar con composición especial para montaje rápido, 2 hilos, apantallado; venta por metros, unidad de suministro 1000 m máx., pedido mínimo 20 m.
		PROFIBUS Hybrid Standard Cable GP
		Cable híbrido estándar PROFIBUS con 2 conductores de energía (1,5 mm ²) para la alimentación de energía y datos de ET 200pro.
		SIMATIC Manual Collection
		Manuales electrónicos en DVD, varios idiomas: S7-200, TD 200, S7-300, M7-300, C7, S7-400, M7-400, STEP 7, herramientas de ingeniería, software Runtime, SIMATIC DP (Distributed I/O), SIMATIC HMI (Human Machine Interface), SIMATIC NET (Industrial Communication).
		SIMATIC Manual Collection, servicio de actualización durante 1 año
		El suministro incluye: DVD actual con S7 Manual Collection y las tres actualizaciones sucesivas.
		6ES7194-4GA00-0AA0
		6ES7194-4GA60-0AA0
		6ES7194-4GA20-0AA0
		6ES7194-4GC70-0AA0
		6ES7194-4GC60-0AA0
		6ES7194-4GC20-0AA0
		6ES7194-4GB00-0AA0
		6ES7194-4GB60-0AA0
		6ES7194-4GB20-0AA0
		6ES7194-4GD00-0AA0
		6ES7194-4GD10-0AA0
		6ES7194-4GD20-0AA0
		6ES7194-4HB00-0AA0
		6XV1830-0EH10
		6XV1860-2R
		6ES7998-8XC01-8YE0
		6ES7998-8XC01-8YE2

Sinopsis



Módulos de interfaz para gestionar la comunicación entre la ET 200pro y el controlador superior mediante PROFINET IO.

Datos técnicos

Referencia	6ES7154-4AB10-0AB0 ET 200PRO, IM 154-4 PN HF
Tensión de alimentación	
Valor nominal (DC)	24 V
Protección contra inversión de polaridad	Sí; antidestrucción
Protección contra cortocircuito	Sí; Fusible sustituible en la parte inferior, no el fusible en el IM-LP
Tensión de carga 2L+	
• Valor nominal (DC)	24 V
• Protección contra inversión de polaridad	Sí; antidestrucción
Intensidad de entrada	
de la tensión de alimentación 1L+, máx.	400 mA; depende del módulo de conexión, valor máximo típ. en el sistema de conexión FO, carga plena en RWB y tensión de entrada de 20,4 V
Pérdidas	
Pérdidas, típ.	6 W; depende del módulo de conexión, valor máximo típ. en el sistema de conexión CU, carga plena en RWB, con FO el valor aumenta en aprox. 0.7 W
Memoria	
Micro Memory Card	No; soporte de memoria interno
Área de direcciones	
Volumen de direcciones	
• Entradas	256 byte
• Salidas	256 byte
Interfases	
PROFINET IO	
• Detección automática de la velocidad de transferencia	Sí
• Velocidad de transferencia, máx.	100 Mbit/s
• Servicios	ARP, PING, SNMP
Alarmas/diagnósticos/información de estado	
Alarmas	
• Alarma de diagnóstico	Sí; parametrizable
• Alarma de proceso	Sí; parametrizable

Referencia	6ES7154-4AB10-0AB0 ET 200PRO, IM 154-4 PN HF
LED señalizador de diagnóstico	
• Error de bus BF(rojo)	Sí; existen otros LED (MAINT, P1/2 LINK, P1/2 RX/TX)
• Fallo agrupado SF (rojo)	Sí
• Vigilancia alimentación de 24 V ON (verde)	Sí
• Vigilancia de tensión de carga 24 V DC (verde)	Sí
Parámetros	
Alarma de extracción/inserción	1
Arranque si configuración teórica es igual a la real	1
Sustitución de módulos durante la marcha	1
Aislamiento galvánico	
entre el bus posterior y la electrónica	No
entre la alimentación y la electrónica	Sí
Aislamiento	
Aislamiento ensayado con	707 V DC (Type Test)
Grado de protección y clase de protección	
Grado de protección según EN 60529	
• IP65	Sí
• IP66	Sí
• IP67	Sí
Condiciones ambientales	
Temperatura ambiente en servicio	
• mín.	-25 °C
• máx.	55 °C
Temperatura ambiente en almacenaje/transporte	
• mín.	-40 °C
• máx.	70 °C
Dimensiones	
Ancho	135 mm
Alto	130 mm
Profundidad	59,3 mm
Pesos	
Peso, aprox.	490 g

Sistemas de E/S

Sistemas SIMATIC ET 200 sin armario eléctrico
SIMATIC ET 200pro

Módulos de interfaz > IM 154-4 PN

Datos de pedido	Referencia	Referencia
Módulo de interfaz IM 154-4 PN High Feature Para la comunicación entre ET 200pro y controladores de mayor jerarquía vía PROFINET IO; soporta PROFIsafe.	6ES7154-4AB10-0AB0	
Accesorios		
Módulo de conexión CM IM PN M12, 7/8" Para la conexión de PROFINET PN y la alimentación de 24 V a los módulos de interfaz PROFINET, 2 x M12 y 2 x 7/8".	6ES7194-4AJ00-0AA0	
Módulo de conexión CM IM PN 2xRJ45 Para la conexión de PROFINET PN y la alimentación de 24 V a los módulos de interfaz PROFINET, 2 x RJ45 y 2 x conectores de energía PushPull.	6ES7194-4AF00-0AA0	
Módulo de conexión CM IM PN 2xSCRJ FO Para la conexión de PROFINET PN y la alimentación de 24 V a los módulos de interfaz PROFINET, 2 x SCRJ FO y 2 x conectores de energía PushPull.	6ES7194-4AG00-0AA0	
Tapón M12 Para proteger los conectores M12 no usados en la ET 200pro.	3RX9802-0AA00	
Cable de conexión IE M12 Preconectorizado, con dos conectores M12, hasta máx. 85 m, con diferentes longitudes: 0,3 m 0,5 m 1,0 m 1,5 m 2,0 m 3,0 m 5,0 m 10 m 15 m Otras longitudes especiales con salida de cable a 90° o 180°.	6XV1870-8AE30 6XV1870-8AE50 6XV1870-8AH10 6XV1870-8AH15 6XV1870-8AH20 6XV1870-8AH30 6XV1870-8AH50 6XV1870-8AN10 6XV1870-8AN15	
Tapones 7/8" 1 paquete = 10 unidades	6ES7194-3JA00-0AA0	
		Cable de conexión 7/8" para alimentación 5 hilos, 5 x 1,5 mm ² , apto servicios móviles, preconectorizado con dos conectores 7/8", 5 polos, hasta máx. 50 m, con diferentes longitudes: 1,5 m 2,0 m 3,0 m 5,0 m 10 m 15 m Otras longitudes especiales con salida de cable a 90° o 180°.
		6XV1822-5BH15 6XV1822-5BH20 6XV1822-5BH30 6XV1822-5BH50 6XV1822-5BN10 6XV1822-5BN15 Ver http://support.automation.siemens.com/WW/view/es/26999294
		Cable de energía 5 hilos, 5 x 1,5 mm ² , apto servicios móviles, venta por metros, pedido mínimo 20 m, pedido máximo 1000 m.
		6XV1830-8AH10
		Conector 7/8" Para ET 200eco, con salida de cable axial. <ul style="list-style-type: none"> • Con inserto macho, paquete de 5 unidades • Con inserto hembra, paquete de 5 unidades
		6GK1905-0FA00 6GK1905-0FB00
		Cables Industrial Ethernet FastConnect <ul style="list-style-type: none"> • IE FC TP Standard Cable GP 2 x 2; venta por metros, unidad de suministro máx. 1000 m; pedido mínimo 20 m. • IE FC TP Trailing Cable 2 x 2; venta por metros, unidad de suministro máx. 1000 m; pedido mínimo 20 m. • IE FC TP Trailing Cable GP 2 x 2; venta por metros, unidad de suministro máx. 1000 m; pedido mínimo 20 m. • IE TP Torsion Cable GP 2 x 2; venta por metros, unidad de suministro máx. 1000 m; pedido mínimo 20 m. • IE FC TP Marine Cable 2 x 2; venta por metros, unidad de suministro máx. 1000 m; pedido mínimo 20 m.
		6XV1840-2AH10 6XV1840-3AH10 6XV1870-2D 6XV1870-2F 6XV1840-4AH10

Datos de pedido	Referencia	Referencia
IE RJ45 Plug PRO Conector RJ45 conectorizable en campo, en grado de protección IP65/67, caja de plástico, tecnología de conexión de desplazamiento de aislamiento, para SCALANCE X-200IRT PRO y ET 200pro. 1 paquete = 1 unidad.	6GK1901-1BB10-6AA0	
IE SC RJ POF Plug PRO Conector SC RJ preconfeccionable en campo para fibras POF, en grado de protección IP65/67, caja de plástico, para SCALANCE X-200IRT PRO y ET 200pro. 1 paquete = 1 unidad.	6GK1900-0MB00-6AA0	
IE SC RJ PCF Plug PRO Conector SC RJ conectorizable en campo para fibras PCF, en grado de protección IP65/67, caja de plástico, para SCALANCE X-200IRT PRO. 1 paquete = 1 unidad.	6GK1900-0NB00-6AA0	
Power Plug PRO Conector Power de 5 polos, conectorizable en campo para alimentación de 2 x 24 V, en grado de protección IP65/67, caja de plástico, para SCALANCE X-200IRT PRO y ET 200pro. 1 paquete = 1 unidad.	6GK1907-0AB10-6AA0	
IE Panel Feedthrough Pasatapas para armario destinado a pasar de conexión M12 (codificación D, IP65) a RJ45 (IP20). • 1 paquete = 5 unidades	6GK1901-0DM20-2AA5	
Conector PushPull Para 1L+/ 2L+, sin conectorizar	6GK1907-0AB10-6AA0	
Tapas para conectores hembra PushPull RJ45 5 unidades por paquete	6ES7194-4JD50-0AA0	
		Accesorios generales Portamódulos ET 200pro <ul style="list-style-type: none"> estrecho, para módulos de interfaz, electrónicos y de potencia <ul style="list-style-type: none"> - 500 mm - 1000 mm - 2000 mm, cortable a voluntad compacto, para módulos de interfaz, electrónicos y de potencia <ul style="list-style-type: none"> - 500 mm - 1000 mm - 2000 mm, cortable a voluntad ancho, para módulos de interfaz, electrónicos, de potencia y arrancadores de motor <ul style="list-style-type: none"> - 500 mm - 1000 mm - 2000 mm, cortable a voluntad ancho, para módulos de E/S y arrancadores de motor <ul style="list-style-type: none"> - 500 mm - 1000 mm - 2000 mm
		6ES7194-4GA00-0AA0 6ES7194-4GA60-0AA0 6ES7194-4GA20-0AA0 6ES7194-4GC70-0AA0 6ES7194-4GC60-0AA0 6ES7194-4GC20-0AA0 6ES7194-4GB00-0AA0 6ES7194-4GB60-0AA0 6ES7194-4GB20-0AA0 6ES7194-4GD00-0AA0 6ES7194-4GD10-0AA0 6ES7194-4GD20-0AA0
		Fusible de repuesto 12,5 A, rápido, para módulos de interfaz y potencia, 10 unidades por paquete.
		SIMATIC Manual Collection 6ES7998-8XC01-8YE0 Manuales electrónicos en DVD, varios idiomas: S7-200, TD 200, S7-300, M7-300, C7, S7-400, M7-400, STEP 7, herramientas de ingeniería, software Runtime, SIMATIC DP (Distributed I/O), SIMATIC HMI (Human Machine Interface), SIMATIC NET (Industrial Communication).
		SIMATIC Manual Collection, servicio de actualización durante 1 año 6ES7998-8XC01-8YE2 El suministro incluye: DVD actual con S7 Manual Collection y las tres actualizaciones sucesivas.

Sistemas de E/S

Sistemas SIMATIC ET 200 sin armario eléctrico
SIMATIC ET 200pro

Módulos de periferia > Módulos de ampliación digitales

Sinopsis



- Módulos de ampliación con entradas/salidas digitales para conectar sensores/actuadores
- Con función de diagnóstico escalonado
 - Módulos estándar con diagnóstico discriminado por módulo
 - Módulos High Feature con diagnóstico discriminado por canal y retardo de entrada o alarmas de proceso de proceso parametrizables
- Asignación simple o doble en pines en cada conector M12 del módulo 8DI y 8DO posible seleccionando CM IO 4 x M12 o CM IO 8 x M12.
- Los módulos de conexión IO están disponibles en versión de metal y de plástico

Datos técnicos

Referencia	6ES7141-4BF00-0AA0	6ES7141-4BF00-0AB0	6ES7141-4BH00-0AA0
	ET 200PRO, EM 8 DI DC 24V	ET 200PRO, EM 8 DI DC 24V HF	ET 200PRO, EM 16 DI DC 24V
Tensión de alimentación			
Valor nominal (DC)	24 V	24 V	24 V
Protección contra inversión de polaridad	Sí; antidestrucción; salidas de alimentación de sensores con polaridad invertida	Sí; antidestrucción; excitación con carga	Sí; antidestrucción; salidas de alimentación de sensores con polaridad invertida
Intensidad de entrada			
de la tensión de alimentación 1L+, máx.	20 mA	40 mA	30 mA
de bus de fondo 3,3 V DC, máx.	20 mA	20 mA	20 mA
Alimentación de sensores			
Número de salidas	8	8	8
Protección contra cortocircuito	Sí; por módulo, electrónico	Sí; por canal, electrónico	Sí; por módulo, electrónico
Intensidad de salida			
• hasta 55 °C, máx.	1 A	1 A	1 A
Pérdidas			
Pérdidas, típ.	2,5 W	2,5 W	3 W
Área de direcciones			
Área de direcciones ocupada			
• Entradas	1 byte	1 byte	2 byte
Entradas digitales			
Nº de entradas digitales	8	8	16
Característica de entrada según IEC 61131, tipo 1	Sí	No	Sí
Característica de entrada según IEC 61131, tipo 2	No	Sí	
Número de entradas atacables simultáneamente			
Todas las posiciones de montaje			
- hasta 55 °C, máx.	8	8	16
Tensión de entrada			
• Valor nominal (DC)	24 V	24 V	24 V
• para señal "0"	-3 a +5 V	-3 a +5 V	-3 a +5 V
• para señal "1"	13 a 30 V	+11 a +30 V	+11 a +30 V
Intensidad de entrada			
• para señal "1", típ.	7 mA	7 mA	4 mA
Retardo a la entrada (a tensión nominal de entrada)			
para entradas estándar			
- parametrizable	No	Sí	No
- en transición "0" a "1", máx.	1,2 ms	0,5 ms; 0,5 ms/3 ms/15 ms/20 ms	1,2 ms
- en transición "0" a "1", mín.	4,8 ms	20 ms	4,8 ms
- en transición "1" a "0", mín.	1,2 ms	0,5 ms; 0,5 ms/3 ms/15 ms/20 ms	0,7 ms
- en transición "1" a "0", máx.	4,8 ms	20 ms	3 ms

Datos técnicos (continuación)

Referencia	6ES7141-4BF00-0AA0 ET 200PRO, EM 8 DI DC 24V	6ES7141-4BF00-0AB0 ET 200PRO, EM 8 DI DC 24V HF	6ES7141-4BH00-0AA0 ET 200PRO, EM 16 DI DC 24V
Longitud del cable			
• apantallado, máx.	30 m	30 m	30 m
• no apantallado, máx.	30 m	30 m	30 m
Sensor			
Sensores compatibles			
• Sensor a 2 hilos	Sí	Sí	Sí
- Intensidad permitida en reposo (sensor a 2 hilos), máx.	1,5 mA	1,5 mA	1,5 mA
Modo isócrono			
Modo isócrono (aplicación sincronizada hasta el borne)	No	No	No
Alarmas/diagnósticos/información de estado			
Funciones de diagnóstico	Sí	Sí; por canales, parametrizable	Sí
Alarmas			
• Alarma de diagnóstico	Sí	Sí	Sí
Avisos de diagnósticos			
• Se puede leer la información de diagnóstico	Sí	Sí	Sí
• Rotura de hilo		Sí; Supervisión, I < 0,3 mA	
• Cortocircuito	Sí; Entre alimentación de sensor y masa, por módulos	Sí	Sí; Entre alimentación de sensor y masa, por módulos
LED señalizador de diagnóstico			
• Fallo agrupado SF (rojo)	Sí	Sí	Sí
• Señalizador de estado entrada digital (verde)	Sí; por canal	Sí; por canal	Sí; por canal
Parámetros			
Diagnóstico rotura de hilo		por canales	
Diagnóstico cortocircuito	Entre alimentación de sensor y masa, por módulos	por canales	
Aislamiento galvánico			
entre el bus posterior y las demás partes del circuito	Sí	Sí	Sí
Aislamiento galvánico módulos de E digitales			
• entre los canales	No	No	No
• entre los canales y bus de fondo	Sí	Sí	Sí
Aislamiento			
Aislamiento ensayado con	707 V DC (Type Test)	707 V DC (Type Test)	707 V DC (Type Test)
Dimensiones			
Ancho	45 mm	45 mm	45 mm
Alto	130 mm	130 mm	130 mm
Profundidad	35 mm	35 mm; sin módulo de conexión	35 mm
Pesos			
Peso, aprox.	140 g	140 g	140 g
Referencia	6ES7142-4BD00-0AA0 ET 200PRO, EM 4 DO DC24V/2,0A	6ES7142-4BD00-0AB0 ET 200PRO, EM 4 DO DC24V/2,0A HF	6ES7142-4BF00-0AA0 ET 200PRO, EM 8 DO DC24V/0,5A
Tensión de alimentación			
Tensión de carga 2L+			
• Valor nominal (DC)	24 V	24 V	24 V
• Protección contra cortocircuito	Sí; por canal, electrónico	Sí; por canal, electrónico	Sí; por canal, electrónico
• Protección contra inversión de polaridad	Sí; antidestrucción; excitación con carga	Sí; antidestrucción; excitación con carga	Sí; antidestrucción; excitación con carga
Intensidad de entrada			
de la tensión de carga 2L+ (sin carga), máx.	20 mA	40 mA	30 mA
de bus de fondo 3,3 V DC, máx.	20 mA	30 mA	30 mA
Pérdidas			
Pérdidas, típ.	2 W	2,5 W	2 W

Sistemas de E/SSistemas SIMATIC ET 200 sin armario eléctrico
SIMATIC ET 200pro**Módulos de periferia > Módulos de ampliación digitales****Datos técnicos** (continuación)

Referencia	6ES7142-4BD00-0AA0 ET 200PRO, EM 4 DO DC24V/2,0A	6ES7142-4BD00-0AB0 ET 200PRO, EM 4 DO DC24V/2,0A HF	6ES7142-4BF00-0AA0 ET 200PRO, EM 8 DO DC24V/0,5A
Área de direcciones			
Espacio de direcciones por módulo			
• con empaquetamiento	4 bit	4 bit	8 bit
• sin empaquetamiento	1 byte	1 byte	1 byte
Salidas digitales			
Número de salidas	4	4	8
Protección contra cortocircuito	Sí	Sí	Sí
• Umbral de respuesta, típ.	2,8 A	2,8 A	0,7 A
Limitación de la sobretensión inductiva de corte a	2L+ (-47 V)	2L+ (-47 V)	2L+ (-47 V)
Ataque de una entrada digital	Sí	Sí	Sí; Ya no se da el aislamiento galvánico entre 1L+ y 2L+ ya que se puentean 1M y 2M
Poder de corte de las salidas			
• con carga tipo lámpara, máx.	10 W	10 W	5 W
Rango de resistencia de carga			
• Límite inferior	12 Ω	12 Ω	48 Ω
• Límite superior	4 kΩ	4 kΩ	4 kΩ
Tensión de salida			
• para señal "1", mín.	2L+ (-0,8 V)	2L+ (-0,8 V)	2L+ (-0,8 V)
Intensidad de salida			
• para señal "1" valor nominal	2 A	2 A	0,5 A
• para señal "0" intensidad residual, máx.	0,5 mA	0,5 mA	0,5 mA
Conexión en paralelo de dos salidas			
• para aumentar la potencia	No	No	No
• para control redundante de una carga	Sí	Sí	Sí
Frecuencia de conmutación			
• con carga resistiva, máx.	100 Hz	100 Hz	100 Hz
• con carga inductiva, máx.	0,5 Hz	0,5 Hz	0,5 Hz
• con carga tipo lámpara, máx.	1 Hz	1 Hz	1 Hz
Corriente total de salidas (por grupo)			
Todas las posiciones de montaje			
- hasta 55 °C, máx.	4 A	4 A	4 A
Longitud del cable			
• apantallado, máx.	30 m	30 m	30 m
• no apantallado, máx.	30 m	30 m	30 m
Alarmas/diagnósticos/información de estado			
Funciones de diagnóstico	Sí	Sí	Sí
Valores de sustitución aplicables		Sí	
Alarmas			
• Alarma de diagnóstico	Sí	Sí	Sí
Avisos de diagnósticos			
• Se puede leer la información de diagnóstico	Sí	Sí	Sí
• Rotura de hilo		Sí	
• Cortocircuito	Sí; Cortocircuito de las salidas a tierra; por módulos	Sí	Sí; Cortocircuito de las salidas a tierra; por módulos
LED señalizador de diagnóstico			
• Fallo agrupado SF (rojo)	Sí	Sí	Sí
• Señalizador de estado salida digital (verde)	Sí	Sí	Sí
• Señalizador de error de bus F (rojo)		Sí	

Datos técnicos (continuación)

Referencia	6ES7142-4BD00-0AA0 ET 200PRO, EM 4 DO DC24V/2,0A	6ES7142-4BD00-0AB0 ET 200PRO, EM 4 DO DC24V/2,0A HF	6ES7142-4BF00-0AA0 ET 200PRO, EM 8 DO DC24V/0,5A
Parámetros			
Diagnóstico rotura de hilo		por canales	
Diagnóstico cortocircuito		por canales	
Aislamiento galvánico			
entre el bus posterior y las demás partes del circuito	Sí	Sí	Sí
Aislamiento galvánico módulos de S digitales			
• entre los canales	No	No	No
• entre los canales y bus de fondo	Sí	Sí	Sí
Aislamiento			
Aislamiento ensayado con	707 V DC (Type Test)	707 V DC (Type Test)	707 V DC (Type Test)
Dimensiones			
Ancho	45 mm	45 mm	45 mm
Alto	130 mm	130 mm	130 mm
Profundidad	35 mm	35 mm; sin módulo de conexión	35 mm
Pesos			
Peso, aprox.	140 g	140 g	140 g

Referencia	6ES7143-4BF50-0AA0 ET 200PRO, EM 4 DI/4 DO DC 24V, 0,5A	6ES7143-4BF00-0AA0 ET 200PRO, EM 4 DIO/4 DO DC 24V, 0,5A
Tensión de alimentación		
Valor nominal (DC)		24 V
Protección contra inversión de polaridad		Sí; antidestrucción; salidas de alimentación de sensores con polaridad invertida
Tensión de carga 2L+		
• Valor nominal (DC)	24 V	24 V
• Protección contra cortocircuito	Sí	Sí
• Protección contra inversión de polaridad	Sí	Sí; antidestrucción; excitación con carga
Intensidad de entrada		
de la tensión de alimentación 1L+, máx.		20 mA
de la tensión de carga 2L+ (sin carga), máx.	20 mA	20 mA
de bus de fondo 3,3 V DC, máx.	20 mA	30 mA
Alimentación de sensores		
Número de salidas	4	4
Protección contra cortocircuito	Sí; por módulo, electrónico	Sí; por módulo, electrónico
Intensidad de salida		
• hasta 55 °C, máx.	1 A	1 A
Pérdidas		
Pérdidas, típ.	2 W	3 W
Entradas digitales		
Nº de entradas digitales	4	4; 4 DIO parametrizables
Característica de entrada según IEC 61131, tipo 3	Sí	Sí
Número de entradas atacables simultáneamente		
Todas las posiciones de montaje - hasta 55 °C, máx.		4
Tensión de entrada		
• Valor nominal (DC)	24 V	24 V
• para señal "0"	-3 a +5 V	-3 a +5 V
• para señal "1"	+11 a +30 V	+11 a +30 V
Intensidad de entrada		
• para señal "1", típ.	7 mA	7 mA

Sistemas de E/SSistemas SIMATIC ET 200 sin armario eléctrico
SIMATIC ET 200pro**Módulos de periferia > Módulos de ampliación digitales****Datos técnicos** (continuación)

Referencia	6ES7143-4BF50-0AA0 ET 200PRO, EM 4 DI/4 DO DC 24V, 0,5A	6ES7143-4BF00-0AA0 ET 200PRO, EM 4 DIO/4 DO DC 24V, 0,5A
Retardo a la entrada (a tensión nominal de entrada) para entradas estándar		
- en transición "0" a "1", máx.		1,2 ms
- en transición "0" a "1", máx.	3 ms	4,8 ms
- en transición "1" a "0", mín.		1,2 ms
- en transición "1" a "0", máx.	3 ms	4,8 ms
Longitud del cable		
• apantallado, máx.	30 m	30 m
• no apantallado, máx.	30 m	30 m
Salidas digitales		
Número de salidas	4	8; 4 DO fijas, 4 DIO parametrizables
• En grupos de		4; 2 grupos de carga por cada 4 salidas
Protección contra cortocircuito	Sí; por canal, electrónico	Sí; por canal, electrónico
• Umbral de respuesta, típ.	0,7 A	0,7 A
Limitación de la sobretensión inductiva de corte a	típ. (2L+) -47 V	típ. (L1+, L2+) -47 V
Ataque de una entrada digital	Sí	Sí
Poder de corte de las salidas		
• con carga tipo lámpara, máx.	5 W	5 W
Rango de resistencia de carga		
• Límite inferior	48 Ω	48 Ω
• Límite superior	4 kΩ	4 kΩ
Tensión de salida		
• para señal "1", mín.		2L+ (-0,8 V)
Intensidad de salida		
• para señal "1" valor nominal	0,5 A	0,5 A
• para señal "0" intensidad residual, máx.	0,5 mA	0,5 mA
Conexión en paralelo de dos salidas		
• para aumentar la potencia	No	No
• para control redundante de una carga	Sí	Sí
Frecuencia de conmutación		
• con carga resistiva, máx.	100 Hz	100 Hz
• con carga inductiva, máx.	0,5 Hz	0,5 Hz
• con carga tipo lámpara, máx.	1 Hz	1 Hz
Corriente total de salidas (por grupo)		
Todas las posiciones de montaje		
- hasta 55 °C, máx.	2 A	2 A
Longitud del cable		
• apantallado, máx.	30 m	30 m
• no apantallado, máx.	30 m	30 m
Sensor		
Sensores compatibles		
• Sensor a 2 hilos	Sí	Sí
- Intensidad permitida en reposo (sensor a 2 hilos), máx.	1,5 mA	1,5 mA
Alarmas/diagnósticos/información de estado		
Funciones de diagnóstico	Sí	Sí
Alarmas		
• Alarma de diagnóstico	Sí	Sí

Datos técnicos (continuación)

Referencia	6ES7143-4BF50-0AA0 ET 200PRO, EM 4 DI/4 DO DC 24V, 0,5A	6ES7143-4BF00-0AA0 ET 200PRO, EM 4 DIO/4 DO DC 24V, 0,5A
Avisos de diagnósticos		
• Se puede leer la información de diagnóstico	Sí	Sí
• Cortocircuito	Sí; Cortocircuito de las salidas a tierra; por módulos	Sí; Cortocircuito de las salidas a tierra; por módulos
LED señalizador de diagnóstico		
• Fallo agrupado SF (rojo)		Sí
• Señalizador de estado entrada digital (verde)	Sí	Sí
• Señalizador de estado salida digital (verde)	Sí	Sí
Aislamiento galvánico		
entre el bus posterior y las demás partes del circuito	Sí	Sí
Aislamiento galvánico módulos de E digitales		
• entre los canales	No	No
• entre los canales y bus de fondo	Sí	Sí
Aislamiento galvánico módulos de S digitales		
• entre los canales	No	
• entre los canales y bus de fondo	Sí	Sí
Aislamiento		
Aislamiento ensayado con	707 V DC (Type Test)	707 V DC (Type Test)
Dimensiones		
Ancho	45 mm	45 mm
Alto	130 mm	130 mm
Profundidad	35 mm	35 mm
Pesos		
Peso, aprox.	140 g	140 g

Sistemas de E/S

Sistemas SIMATIC ET 200 sin armario eléctrico
SIMATIC ET 200pro

Módulos de periferia > Módulos de ampliación digitales

Datos de pedido	Referencia		Referencia
Módulo de entradas digitales 8 DI 24 V DC, con diagnóstico de módulo, inclusive módulo de bus. El módulo de conexión debe pedirse por separado	6ES7141-4BF00-0AA0	Módulo de conexión CM IO 4 x M12 P 4 conectores M12 para conectar sensores o actuadores digitales a ET 200pro; versión de plástico	6ES7194-4CA10-0AA0
Módulo de entradas digitales 8 DI High Feature 24 V DC, con diagnóstico por canal, inclusive módulo de bus. El módulo de conexión debe pedirse por separado	6ES7141-4BF00-0AB0	Módulo de conexión CM IO 8 x M12 8 conectores M12 para conectar sensores o actuadores digitales a ET 200pro	6ES7194-4CB00-0AA0
Módulo de entradas digitales 16 DI 24 V DC, con diagnóstico de módulo, inclusive módulo de bus. El módulo de conexión 6ES7 194-4CB50-0AA0 debe pedirse por separado	6ES7141-4BH00-0AA0	Módulo de conexión CM IO 8 x M12 P 8 conectores M12 para conectar sensores o actuadores digitales a ET 200pro; versión de plástico	6ES7194-4CB10-0AA0
Módulo de salidas digitales 4 DO 24 V DC, 2 A, con diagnóstico por módulo, inclusive módulo de bus. El módulo de conexión debe pedirse por separado	6ES7142-4BD00-0AA0	Módulo de conexión CM IO 8 x M12D 8 conectores M12 para conectar sensores o actuadores digitales a ET 200pro	6ES7194-4CB50-0AA0
Módulo de salidas digitales 4 DO High Feature 24 V DC, 2 A, con diagnóstico por canal, inclusive módulo de bus. El módulo de conexión debe pedirse por separado	6ES7142-4BD00-0AB0	Módulo de conexión CM IO 8 x M8 8 conectores M8 para conectar sensores o actuadores digitales a ET 200pro	6ES7194-4EB00-0AA0
Módulo de salidas digitales 8 DO 24 V DC, 0,5 A, con diagnóstico por módulo, inclusive módulo de bus. El módulo de conexión debe pedirse por separado	6ES7142-4BF00-0AA0	Módulo de conexión CM IO 2 x M12 2 conectores M12, 8 polos; para utilizar con: EM 8 DI 24 V DC y 8 DO 24 V DC/0,5 A	6ES7194-4FB00-0AA0
Módulo de entradas y salidas digitales, 4 DI/4 DO 24 V DC, 0,5 A, con diagnóstico por módulo, inclusive módulo de bus. El módulo de conexión debe pedirse por separado	6ES7143-4BF50-0AA0	Módulo de conexión CM IO 1 x M23 1 conector M23; para utilizar con: EM 8 DI 24 V DC y 8 DO 24 V DC/0,5 A	6ES7194-4FA00-0AA0
Módulo de entradas y salidas digitales, 4 DIO/4 DO 24 V DC, 0,5 A, con diagnóstico por módulo, inclusive módulo de bus. El módulo de conexión debe pedirse por separado	6ES7143-4BF00-0AA0	Etiquetas de identificación de módulo para identificar por colores los CM IOs en los colores blanco, rojo, azul y verde; paquete con sendas 100 unidades	6ES7194-4HA00-0AA0
Accesorios		Tapón M12 para proteger los conectores M12 no usados en la ET 200pro	3RX9802-0AA00
Módulo de conexión CM IO 4 x M12 4 conectores M12 para conectar sensores o actuadores digitales o analógicos a ET 200pro	6ES7194-4CA00-0AA0	Etiquetas de identificación 20 x 7, turquesa pastel, 340 unidades por paquete	3RT1900-1SB20
Módulo de conexión CM IO 4 x M12 Invers 4 conectores M12 para conectar actuadores digitales a ET 200pro (4 DO y 4 DO HF); 2 x M12 asignación simple, 2 x M12 asignación doble	6ES7194-4CA50-0AA0	Conector aéreo en Y M12 para la conexión doble de sensores mediante cable único, 5 polos; no apto para F-DI4/8	6ES7194-1KA01-0XA0
		Cable en Y M12 para la conexión doble de E/S mediante cables independientes a ET 200, 5 polos	6ES7194-6KA00-0XA0
		Tapón M8 para módulos IP 67	3RK1901-1PN00

Sinopsis



- Módulos de ampliación con E/S analógicas para conectar sensores y actuadores
- Con función de diagnóstico, posibilidad de definir límites y valores sustitutivos

Datos técnicos

Referencia	6ES7144-4FF01-0AB0 ET 200PRO, EM 4AI-U HF	6ES7144-4GF01-0AB0 ET 200PRO, EM 4AI-U HF	6ES7144-4JF00-0AB0 ET 200PRO, EM 4 AI-RTD HF	6ES7144-4PF00-0AB0 ET 200PRO, EM 4 AI-TC HF
Tensión de alimentación				
Valor nominal (DC)	24 V	24 V	24 V	24 V
Protección contra inversión de polaridad	Sí; antidestrucción	Sí; antidestrucción	Sí; antidestrucción	Sí; antidestrucción
Intensidad de entrada				
de la tensión de alimentación 1L+, máx.	40 mA; típicamente	40 mA; típicamente	27 mA; típicamente	34 mA; típicamente
de bus de fondo 3,3 V DC, máx.	12 mA; típicamente	12 mA; típicamente	10 mA; típicamente	20 mA; típicamente
Alimentación de sensores				
Número de salidas	4	4		
Protección contra cortocircuito	Sí; por módulo, de la electrónica a masa	Sí; por módulo, de la electrónica a masa		
Intensidad de salida				
• hasta 55 °C, máx.	1 A	1 A		
Pérdidas				
Pérdidas, típ.	1,1 W	1,1 W	0,7 W	0,7 W
Área de direcciones				
Espacio de direcciones por módulo				
• Espacio de direcciones por módulo, máx.	8 byte	8 byte	8 byte	8 byte
Entradas analógicas				
Nº de entradas analógicas	4	4	4	4
Tensión de entrada admisible para entrada de tensión (límite de destrucción), máx.	35 V			20 V
Intensidad de entrada admisible para entrada de corriente (límite de destrucción), máx.		40 mA		
Intensidad de medida constante para sensores tipo resistencia, típ.			1,25 mA; 1,25/0,5 mA según el rango de medida	
Tiempo de ciclo (todos los canales), máx.	5 ms	10 ms	83 ms; 83 ms a 50 Hz; 69 ms a 60 Hz	Cantidad de canales activos por módulo x tiempo de conversión básico
Unidad técnica ajustable para medición de temperatura			Sí; Grados Celsius/grados Fahrenheit	Sí; °C/°F/K
Rangos de entrada				
• Tensión	Sí	No	No	Sí
• Intensidad	No	Sí	No	No
• Termopar	No	No	No	Sí
• Termorresistencias	No	No	Sí	No
• Resistencia	No	No	Sí	No

Sistemas de E/S

Sistemas SIMATIC ET 200 sin armario eléctrico
SIMATIC ET 200pro

Módulos de periferia > Módulos de ampliación analógicos**Datos técnicos** (continuación)

Referencia	6ES7144-4FF01-0AB0 ET 200PRO, EM 4AI-U HF	6ES7144-4GF01-0AB0 ET 200PRO, EM 4AI-U HF	6ES7144-4JF00-0AB0 ET 200PRO, EM 4 AI-RTD HF	6ES7144-4PF00-0AB0 ET 200PRO, EM 4 AI-TC HF
Rangos de entrada (valores nominales), tensiones				
• 0 a +10 V	Sí			
• 1 V a 5 V	Sí			
• -10 V a +10 V	Sí			
• -5 V a +5 V	Sí			
• -80 mV a +80 mV				Sí
• Resistencia de entrada (-80 mV a +80 mV)				10 MΩ
Rangos de entrada (valores nominales), intensidades				
• 0 a 20 mA		Sí		
• Resistencia de entrada (0 a 20 mA)		50 Ω		
• -20 mA a +20 mA		Sí		
• Resistencia de entrada (-20 mA a +20 mA)		50 Ω		
• 4 mA a 20 mA		Sí		
• Resistencia de entrada (4 mA a 20 mA)		50 Ω		
Rangos de entrada (valores nominales), termopares				
• Tipo B				Sí
• Resistencia de entrada (tipo B)				10 MΩ
• Tipo E				Sí
• Resistencia de entrada (tipo E)				10 MΩ
• Tipo J				Sí
• Resistencia de entrada (tipo J)				10 MΩ
• Tipo K				Sí
• Resistencia de entrada (tipo K)				10 MΩ
• Tipo L				Sí
• Resistencia de entrada (tipo L)				10 MΩ
• Tipo N				Sí
• Resistencia de entrada (tipo N)				10 MΩ
• Tipo R				Sí
• Resistencia de entrada (tipo R)				10 MΩ
• Tipo S				Sí
• Resistencia de entrada (tipo S)				10 MΩ
• Tipo T				Sí
• Resistencia de entrada (tipo T)				10 MΩ
Rangos de entrada (valores nominales), termoresistencias				
• Cu 10			No	
• Ni 100			Sí	
• Resistencia de entrada (Ni 100)			10 000 kΩ	
• Ni 1000			Sí	
• Resistencia de entrada (Ni 1000)			10 000 kΩ	
• Ni 120			Sí	
• Resistencia de entrada (Ni 120)			10 000 kΩ	
• Ni 200			Sí	
• Resistencia de entrada (Ni 200)			10 000 kΩ	
• Ni 500			Sí	
• Resistencia de entrada (Ni 500)			10 000 kΩ	
• Pt 100			Sí	
• Resistencia de entrada (Pt 100)			10 000 kΩ	
• Pt 1000			Sí	
• Resistencia de entrada (Pt 1000)			10 000 kΩ	
• Pt 200			Sí	
• Resistencia de entrada (Pt 200)			10 000 kΩ	
• Pt 500			Sí	
• Resistencia de entrada (Pt 500)			10 000 kΩ	

Datos técnicos (continuación)

Referencia	6ES7144-4FF01-0AB0 ET 200PRO, EM 4AI-U HF	6ES7144-4GF01-0AB0 ET 200PRO, EM 4AI-U HF	6ES7144-4JF00-0AB0 ET 200PRO, EM 4 AI-RTD HF	6ES7144-4PF00-0AB0 ET 200PRO, EM 4 AI-TC HF
Rangos de entrada (valores nominales), resistencias				
• 0 a 150 ohmios			Sí 10 000 kΩ	
• Resistencia de entrada (0 a 150 ohmios)				
• 0 a 300 ohmios			Sí 10 000 kΩ	
• Resistencia de entrada (0 a 300 ohmios)				
• 0 a 600 ohmios			Sí 10 000 kΩ	
• Resistencia de entrada (0 a 600 ohmios)				
• 0 a 3000 ohmios			Sí 10 000 kΩ	
• Resistencia de entrada (0 a 3000 ohmios)				
Termopar (TC)				
Compensación de temperatura				
- Compensación interna de temperatura				Sí
- Compensación externa de temperatura con caja de compensación				Sí
Linealización de característica				
• parametrizable			Sí	
- para termorresistencias			Ptxxx, Nixxx	
Longitud del cable				
• apantallado, máx.	30 m	30 m	30 m	30 m
Formación de valor analógico para entradas				
Principio de medición	integrador	integrador	integrador	integrador
Tiempo de integración y conversión/resolución por canal				
• Resolución con rango de rebase (bits incl. signo), máx.	15 bit; 15 bits + signo con ±10 V, con ±5 V; 15 bits con 0 V a 10 V, con 1 V a 5 V	15 bit; 15 bits + signo con ±10 V, con ±5 V; 15 bits con 0 V a 10 V, con 1 V a 5 V	15 bit; con 150, 300, 600 y 3000 ohmios; de lo contrario, 15 bits + signo	15 bit; + signo
• Tiempo de integración (ms)	0,3 / 16,7 / 20 / 60	0,3 / 16,7 / 20 / 60	20 / 16,667	2,5 / 16,67 / 20 / 100 ms
• Supresión de perturbaciones de tensión para frecuencia perturbadora f1 en Hz	16,67 / 50 / 60 / 3 600	16,67 / 50 / 60 / 3 600	50 / 60 Hz	10 / 50 / 60 / 400 Hz
• Tiempo de conversión (por canal)	1,1 ms	1,1 ms	20,625 ms; 20,625 ms a 50 Hz; 17,25 ms a 60 Hz	4,7/19/22/102 ms
Filtrado de valores medidos				
• parametrizable	Sí	Sí	Sí	Sí
• Nivel: ninguno	Sí; 1 x tiempo de ciclo	Sí; 1 x tiempo de ciclo	Sí; 1 x tiempo de ciclo	Sí; 1 x tiempo de ciclo
• Nivel: débil	Sí; 4 x tiempo de ciclo	Sí; 4 x tiempo de ciclo	Sí; 4 x tiempo de ciclo	Sí; 4 x tiempo de ciclo
• Nivel: medio	Sí; 16 tiempos de ciclo	Sí; 16 tiempos de ciclo	Sí; 16 tiempos de ciclo	Sí; 16 tiempos de ciclo
• Nivel: intenso	Sí; 64 x tiempo de ciclo	Sí; 64 x tiempo de ciclo	Sí; 64 x tiempo de ciclo	Sí; 64 x tiempo de ciclo
Sensor				
Conexión de los sensores				
• para medición de tensión	Sí			Sí
• para medición de corriente como transductor a 2 hilos		Sí		
• para medición de corriente como transductor a 4 hilos		Sí		
• para medición de resistencia con conexión a 2 hilos			Sí; Se miden las resistencias del cable	
• para medición de resistencia con conexión a 3 hilos			Sí	
• para medición de resistencia con conexión a 4 hilos			Sí	

Sistemas de E/SSistemas SIMATIC ET 200 sin armario eléctrico
SIMATIC ET 200pro**Módulos de periferia > Módulos de ampliación analógicos****Datos técnicos** (continuación)

Referencia	6ES7144-4FF01-0AB0 ET 200PRO, EM 4AI-U HF	6ES7144-4GF01-0AB0 ET 200PRO, EM 4AI-U HF	6ES7144-4JF00-0AB0 ET 200PRO, EM 4 AI-RTD HF	6ES7144-4PF00-0AB0 ET 200PRO, EM 4 AI-TC HF
Error/precisiones				
Error de linealidad (referido al rango de entrada), (+/-)	0,0075 %	0,0075 %	0,05 %	0,01 %
Error de temperatura (referido al rango de entrada), (+/-)	0,00075 %/K	0,00075 %/K	0,002 %/K	0,0004 %/K; Temperatura positiva
Diafonía entre las entradas, mín.	-70 dB	-70 dB	-50 dB	-90 dB; máx.
Precisión de repetición en estado estacionario a 25 °C (referido al rango de entrada), (+/-)	0,004 %	0,004 %	0,015 %	0,01 %
Límite de error práctico en todo el rango de temperatura				
• Tensión, referida al rango de entrada, (+/-)	0,1 %			0,12 %; Temperatura positiva
• Intensidad, referida al rango de entrada, (+/-)		0,1 %		
• Termorresistencia, referida al rango de entrada, (+/-)			0,175 %	
Límite de error básico (límite de error práctico a 25 °C)				
• Tensión, referida al rango de entrada, (+/-)	0,075 %			0,1 %
• Intensidad, referida al rango de entrada, (+/-)		0,075 %		
• Termorresistencia, referida al rango de entrada, (+/-)			0,125 %	
Supresión de tensiones perturbadoras para (f1 +/- 1%), f1 = frecuencia perturbadora				
• Perturbación en modo serie (pico de la perturbación < valor nominal del rango de entrada), mín.			50 dB	42 dB
• Perturbación en modo común (UPP < 2,5 V), mín.			70 dB; Tensión perturbadora < 5 V	85 dB; Tensión perturbadora < 10 V
Supresión de tensiones perturbadoras para (f1 +/- 0,5 %), f1 = frecuencia perturbadora				
• Perturbación en modo serie (pico de la perturbación < valor nominal del rango de entrada), mín.	60 dB	60 dB		
• Perturbación en modo común (UPP < 2,5 V), mín.	80 dB; Tensión perturbadora < 10 V	80 dB; Tensión perturbadora < 5 V		
Alarmas/diagnósticos/información de estado				
Funciones de diagnóstico	Sí	Sí	Sí	Sí
Alarmas				
• Alarma de diagnóstico	Sí; parametrizable	Sí; parametrizable	Sí; parametrizable	Sí; parametrizable
• Alarma de proceso	Sí; (Alarma de valor límite), parametrizable para canal 0	Sí; (Alarma de valor límite), parametrizable para canal 0	No	No
Avisos de diagnósticos				
• Se puede leer la información de diagnóstico	Sí	Sí	Sí	Sí
• Rotura de hilo	Sí; con 1 a 5 V	Sí; con 4 a 20 mA	Sí	Sí
• Cortocircuito	Sí; con 1 a 5 V	Sí; con 4 a 20 mA		
• Rebase por exceso/por defecto			Sí	Sí
LED señalizador de diagnóstico				
• Fallo agrupado SF (rojo)	Sí	Sí	Sí	Sí

Datos técnicos (continuación)

Referencia	6ES7144-4FF01-0AB0 ET 200PRO, EM 4AI-U HF	6ES7144-4GF01-0AB0 ET 200PRO, EM 4AI-U HF	6ES7144-4JF00-0AB0 ET 200PRO, EM 4 AI-RTD HF	6ES7144-4PF00-0AB0 ET 200PRO, EM 4 AI-TC HF
Parámetros				
Diagnóstico rotura de hilo			Sí	Sí
Tipo de medida/rango de medida			R4L/R3L/R2L/TR4L/TR3L/ TR2L	Desactivado/ +/- 80 mV/ TC-EL tipo T (Cu-CuNi)/ TC-EL tipo K (NiCr-Ni)/ TC-EL tipo B (PtRh-PtRh)/ TC-EL tipo N (NiCrSi-NiSi)/ TC-EL tipo E (NiCr-CuNi)/ TC-EL tipo R (PtRh-Pt)/ TC-EL tipo S (PtRh-Pt)/ TC-EL tipo J (Fe-Cu-Ni)/ TC-EL tipo L (Fe-CuNi)
Unión fría				ninguno/internos/RTD(0)/ Temp. ref. din./Temp. ref. fija
Aislamiento galvánico				
Aislamiento galvánico módulos de E analógicas				
• entre los canales	No	No	No	No
• entre los canales y bus de fondo	Sí	Sí	Sí	Sí
Aislamiento				
Aislamiento ensayado con	707 V DC (Type Test)	707 V DC (Type Test)	707 V DC (Type Test)	707 V DC (Type Test)
Dimensiones				
Ancho	45 mm	45 mm	45 mm	45 mm
Alto	130 mm	130 mm	130 mm	130 mm
Profundidad	35 mm	35 mm	35 mm	35 mm
Pesos				
Peso, aprox.	150 g	150 g	150 g	150 g

Referencia	6ES7145-4FF00-0AB0 ET 200PRO, EM 4AO-U HF	6ES7145-4GF00-0AB0 ET 200PRO, EM 4AO-I HF
Tensión de alimentación		
Valor nominal (DC)	24 V	24 V
Protección contra inversión de polaridad	Sí; antidestrucción	Sí; antidestrucción
Intensidad de entrada		
de la tensión de alimentación 1L+, máx.	65 mA	110 mA
de bus de fondo 3,3 V DC, máx.	10 mA	10 mA
Alimentación de actuadores		
Número de salidas	4	4
Protección contra cortocircuito	Sí; por módulo	Sí; por módulo
Intensidad de salida		
• hasta 55 °C, máx.	1 A	1 A
Pérdidas		
Pérdidas, típ.	1,7 W	2,3 W
Área de direcciones		
Espacio de direcciones por módulo		
• Espacio de direcciones por módulo, máx.	8 byte	8 byte
Salidas analógicas		
Nº de salidas analógicas	4	4
Salida de tensión, protección contra cortocircuito	Sí; por canal, de la electrónica a masa	Sí; por módulo, de la electrónica a masa
Salida de tensión, intensidad de cortocircuito, máx.	50 mA	
Salida de intensidad, tensión en vacío, máx.		16 V
Tiempo de ciclo (todos los canales), máx.	3 ms	3 ms
Rangos de salida, tensión		
• 0 a 10 V	Sí	
• 1 V a 5 V	Sí	
• -10 V a +10 V	Sí	

Sistemas de E/S

Sistemas SIMATIC ET 200 sin armario eléctrico
SIMATIC ET 200pro

Módulos de periferia > Módulos de ampliación analógicos**Datos técnicos** (continuación)

Referencia	6ES7145-4FF00-0AB0 ET 200PRO, EM 4AO-U HF	6ES7145-4GF00-0AB0 ET 200PRO, EM 4AO-I HF
Rangos de salida, intensidad		
• 0 a 20 mA		Sí
• -20 mA a +20 mA		Sí
• 4 mA a 20 mA		Sí
Conexión de actuadores		
• para salida de tensión con conexión a 2 hilos	Sí	
• para salida de tensión con conexión a 4 hilos	Sí	
• para salida de corriente con conexión a 2 hilos		Sí
• para salida de corriente con conexión a 4 hilos		Sí
Resistencia de carga (en rango nominal de la salida)		
• con salidas de tensión, mín.	1 000 Ω	
• con salidas de tensión, carga capacitiva, máx.	1 μF	
• con salidas de intensidad, máx.		600 Ω
• con salidas de intensidad, carga inductiva, máx.		1 mH
Límite de destrucción por tensiones y corrientes aplicadas desde el exterior		
• Tensiones en las salidas con respecto a MANA	16 V; permanente	
• Intensidad, máx.		100 mA
Longitud del cable		
• apantallado, máx.	30 m	30 m
Formación de valor analógico para salidas		
Tiempo de integración y conversión/resolución por canal		
• Resolución con rango de rebase (bits incl. signo), máx.	15 bit; con -10 a +10 V; 14 bits con 1 a 5 V; 15 bits con 0 a 10 V	15 bit; con +/-20 mA; 14 bits con 0 a 20 mA; 15 bits con 4 a 20 mA
• Tiempo de conversión (por canal)	0,7 ms	0,7 ms
Tiempo de estabilización		
• para carga resistiva	0,1 ms	0,1 ms
• para carga capacitiva	6 ms	
• para carga inductiva		1 ms
Error/precisiones		
Ondulación de salida (referida al rango de salida, ancho de banda 0 a 50 kHz), (+/-)	0,02 %	0,02 %
Error de linealidad (referido al rango de salida), (+/-)	0,1 %	0,1 %
Error de temperatura (referido al rango de salida), (+/-)	0,01 %/K	0,01 %/K
Precisión de repetición en estado estacionario a 25 °C (referido al rango de salida), (+/-)	0,05 %	0,05 %
Límite de error práctico en todo el rango de temperatura		
• Tensión, referida al rango de salida, (+/-)	0,2 %	
• Intensidad, referida al rango de salida, (+/-)		0,2 %
Límite de error básico (límite de error práctico a 25 °C)		
• Tensión, referida al rango de salida, (+/-)	0,15 %	
• Intensidad, referida al rango de salida, (+/-)		0,15 %
Alarmas/diagnósticos/información de estado		
Funciones de diagnóstico		Sí
Valores de sustitución aplicables	Sí	Sí

Datos técnicos (continuación)

Referencia	6ES7145-4FF00-0AB0 ET 200PRO, EM 4AO-U HF	6ES7145-4GF00-0AB0 ET 200PRO, EM 4AO-I HF
Alarmas		
• Alarma de diagnóstico	Sí; parametrizable	Sí; parametrizable
• Alarma de proceso	No	No
Avisos de diagnósticos		
• Se puede leer la información de diagnóstico	Sí	Sí
• Rotura de hilo	No	Sí; por canal, no en el rango de cero
• Cortocircuito	Sí; por canal, no en el rango de cero	No
LED señalizador de diagnóstico		
• Fallo agrupado SF (rojo)	Sí	Sí
Parámetros		
Diagnóstico cortocircuito	Salidas; entre alimentación de sensor y masa	Entre alimentación de sensores y masa
Aislamiento galvánico		
Aislamiento galvánico módulos de S analógicas		
• entre los canales	No	No
• entre los canales y bus de fondo	Sí	Sí
Aislamiento		
Aislamiento ensayado con	707 V DC (Type Test)	707 V DC (Type Test)
Dimensiones		
Ancho	45 mm	45 mm
Alto	130 mm	130 mm
Profundidad	35 mm	35 mm
Pesos		
Peso, aprox.	150 g	150 g

Datos de pedido

Datos de pedido	Referencia	Referencia
Módulo de entradas analógicas 4AI U High Feature, ±10 V; ±5 V; 0 a 10 V; 1 a 5 V, diagnóstico por canal, inclusive elemento de bus. El módulo de conexión debe pedirse por separado	6ES7144-4FF01-0AB0	Módulo de salidas analógicas 4AO I High Feature, ±20 mA; 0 a 20 mA; 4 a 20 mA, diagnóstico por canal, inclusive elemento de bus. El módulo de conexión debe pedirse por separado
Módulo de entradas analógicas 4AI I High Feature, ±20 mA; 0 a 20 mA; 4 a 20 mA, diagnóstico por canal, inclusive elemento de bus. El módulo de conexión debe pedirse por separado	6ES7144-4GF01-0AB0	Accesorios
Módulo de entradas analógicas 4AI RTD High Feature; resistencias: 150, 300, 600 y 3000 ohmios; termorresistencias: Pt100, 200, 500, 1000, Ni100, 120, 200, 500 y 1000; diagnóstico por canal, elemento de bus incluido. El módulo de conexión debe pedirse por separado	6ES7144-4JF00-0AB0	Módulo de conexión CM IO 4 x M12 4 conectores M12 para conectar sensores o actuadores digitales o analógicos a ET 200pro
Módulo de entradas analógicas 4AI TC High Feature; termopares: Tipo B, E, J, K, L, N, R, S, T; medición de tensión: ±80 mV; diagnóstico por canal, incluido módulo de bus. El módulo de conexión debe pedirse por separado	6ES7144-4PF00-0AB0	Conector de compensación M12 con PT100 integrado para la compensación de uniones frías al conectar termopares
Módulo de salidas analógicas 4AO U High Feature, ±10 V; 0 a 10 V; 1 a 5 V, diagnóstico por canal, inclusive elemento de bus. El módulo de conexión debe pedirse por separado	6ES7145-4FF00-0AB0	Etiquetas de identificación de módulo para identificar por colores los CM IOs en los colores blanco, rojo, azul y verde; paquete con sendas 100 unidades
		Tapón M12 para proteger los conectores M12 no usados en la ET 200pro

Sistemas de E/S

Sistemas SIMATIC ET 200 sin armario eléctrico
SIMATIC ET 200pro

Módulos de periferia > Comunicación > Módulos maestro IO-Link

Sinopsis

- Módulo electrónico 4 IO-LINK HF de 45 mm de ancho
- 4 puertos IO-Link conforme a la especificación IO-Link V1.1
- Puerto clase B
- Los parámetros IO-Link se configuran usando la herramienta Port Configuration Tool (S7-PCT), versión V3.4 o superior.

Datos técnicos

Referencia	6ES7147-4JD00-0AB0 ET 200pro, EM 4 IO-Link HF
Tensión de alimentación	
Valor nominal (DC)	24 V
Protección contra inversión de polaridad	Sí
Tensión de carga 2L+	
• Valor nominal (DC)	24 V
• Protección contra cortocircuito	Sí
• Protección contra inversión de polaridad	Sí; antidestrucción; excitación con carga
Intensidad de entrada	
de la tensión de alimentación 1L+, máx.	40 mA
de la tensión de carga 2L+ (sin carga), máx.	20 mA
de bus de fondo 3,3 V DC, máx.	20 mA
Alimentación de sensores	
Número de salidas	4
Protección contra cortocircuito	Sí; por módulo, electrónico
Intensidad de salida	
• hasta 55 °C, máx.	2 A
Pérdidas	
Pérdidas, típ.	2,6 W
IO-Link	
Número de puertos	4
• de ellos, controlables simultáneamente	4
IO-Link, Protocolo 1.0	Sí
IO-Link, Protocolo 1.1	Sí
Velocidad de transferencia	4,8 kbaudios (COM1); 38,4 kbaudios (COM2), 230,4 kbaudios (COM3)
Tamaño de los datos de proceso, entrada por puerto	32 byte
Tamaño de los datos de proceso, entrada por módulo	32 byte
Tamaño de los datos de proceso, salida por puerto	32 byte
Tamaño de los datos de proceso, salida por módulo	32 byte
Tamaño de memoria para parámetros de dispositivo	2 kbyte; Para cada puerto
Respaldo del maestro	posible con el bloque de función IO_LINK_MASTER
Longitud de cable no apantallado, máx.	20 m
Modos de operación	
• IO-Link	Sí
• DI	Sí
• DQ	Sí; máx. 100 mA
Conexión de los dispositivos IO-Link	
• Tipo de puerto A	Sí; vía cable de 3 hilos
• Tipo de puerto B	Sí; Alimentación adicional de dispositivos: para X1 y X2 en total máx. 2 A, para X3 y X4 en total máx. 2 A

Referencia	6ES7147-4JD00-0AB0 ET 200pro, EM 4 IO-Link HF
Alarmas/diagnósticos/información de estado	
Funciones de diagnóstico	Sí
Alarmas	
• Alarma de diagnóstico	Sí
Avisos de diagnósticos	
• Se puede leer la información de diagnóstico	Sí
• Rotura de hilo	Sí
• Cortocircuito	Sí
LED señalizador de diagnóstico	
• Indicador de estado de canal	Sí; Por canal un LED verde para estado de canal Qn (modo SIO) y estado de puerto IO-Ln (modo IO-Link)
• Fallo agrupado SF (rojo)	Sí
• Señalizador de error de bus F (rojo)	Sí; combinado el de estado del puerto IO-Link
Parámetros	
Diagnóstico rotura de hilo	por canales
Diagnóstico cortocircuito	por canales
Aislamiento galvánico	
entre las tensiones de carga	Sí
entre el bus posterior y las demás partes del circuito	Sí
Aislamiento galvánico de canales	
• entre los canales	No
Aislamiento	
Aislamiento ensayado con	707 V DC (Type Test)
Dimensiones	
Ancho	45 mm
Alto	130 mm
Profundidad	35 mm
Pesos	
Peso, aprox.	150 g

Datos de pedido	Referencia
Módulo electrónico 4 IO-LINK HF	6ES7147-4JD00-0AB0
4 puertos IO-Link conforme a la especificación IO-Link V1.1 High Feature, diagnóstico por canales, inclusive módulo de bus. El módulo de conexión debe pedirse por separado	
Accesorios	
Módulo de conexión CM IO-LINK 4 X M12 P	6ES7194-4CA20-0AA0
4 conectores M12 para conectar dispositivos IO-Link al módulo electrónico 4 IO-LINK HF de la serie ET 200pro.	
Etiquetas de identificación de módulo	6ES7194-4HA00-0AA0
para identificar por colores los CM IOs en los colores blanco, rojo, azul y verde; paquete con sendas 100 unidades	
Tapón M12	3RX9802-0AA00
para proteger los conectores M12 no usados en la ET 200pro	

Sinopsis

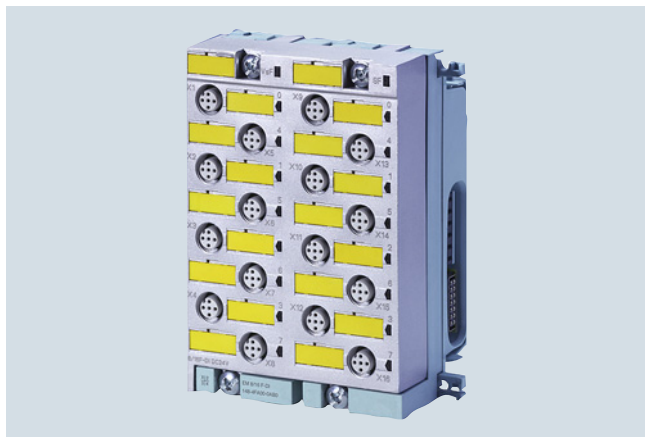

E/S digitales de seguridad en protección IP65/66/67 para aplicación a pie de máquina fuera de armarios y cajas eléctricas

Entradas digitales de seguridad

- para lectura segura de la información procedente de sensores (1/2 canales)
- disponen de circuito de evaluación de discrepancia integrado para señales 2 de 2
- disponen de fuentes de alimentación para sensores integradas (incl. Test)

Salidas digitales de seguridad

- para control, de seguridad por 2 canales (tipo P/M), de actuadores
- posibilidad de controlar directamente actuadores con hasta 2A

Todos los módulos están certificados hasta SIL 3 (IEC 61508) y disponen de funcionalidad detallada de diagnóstico.

Los módulos soportan PROFIsafe, tanto en configuraciones PROFIBUS como PROFINET. Aplicables con IM151-7 F-CPU, CPU31xF-2 DP, CPU31xF-2 PN/DP, CPU416F-2.

Datos técnicos

Referencia	6ES7148-4FA00-0AB0 ET 200PRO, MOD. EL., 8/16 F-DI DC24V
Tensión de alimentación	
Valor nominal (DC)	24 V
Protección contra inversión de polaridad	Sí
Pérdidas	
Pérdidas, típ.	4,5 W
Entradas digitales	
Nº de entradas digitales	16
Intensidad de entrada	
• para señal "1", típ.	3,7 mA
Dimensiones	
Ancho	90 mm
Alto	130 mm
Profundidad	65 mm

Referencia	6ES7148-4FC00-0AB0 ET 200PRO, MOD. EL., 4/8 F-DI/4 F-DO DC24V/2A	6ES7148-4FS00-0AB0 ET 200PRO, MOD. EL., F-SWITCH PROFISAFE
Tensión de alimentación		
Valor nominal (DC)	24 V	24 V
Pérdidas		
Pérdidas, típ.	5,8 W	3 W
Entradas digitales		
Nº de entradas digitales	8	2
Intensidad de entrada		
• para señal "1", típ.	3,7 mA	3,5 mA
Salidas digitales		
Número de salidas	4	3
Protección contra cortocircuito	Sí	Sí
Intensidad de salida		
• para señal "1" valor nominal	2 A	
Dimensiones		
Ancho	90 mm	45 mm
Alto	130 mm	130 mm
Profundidad	65 mm	65 mm

Sistemas de E/S

Sistemas SIMATIC ET 200 sin armario eléctrico
SIMATIC ET 200pro

Módulos de periferia > Módulos de ampliación de seguridad > Módulos de ampliación digitales de seguridad

Datos de pedido	Referencia		Referencia
Módulo de entradas digitales de seguridad 8/16 F-DI PROFIsafe 24 V DC, inclusive módulo de bus. El módulo de conexión debe pedirse por separado	6ES7148-4FA00-0AB0	Accesorios Módulo de conexión para el módulo electrónico de seguridad F-Switch PROFIsafe	6ES7194-4DA00-0AA0
Módulo de E/S digitales de seguridad 4/8 F-DI, 4 F-DO 2 A 24 V DC, inclusive módulo de bus. El módulo de conexión debe pedirse por separado	6ES7148-4FC00-0AB0	Módulo de conexión para el módulo electrónico de seguridad 4/8 F-DI/4 F-DO, 24 V DC/2 A	6ES7194-4DC00-0AA0
Módulo electrónico de seguridad F-Switch PROFIsafe Tres salidas de seguridad tipo PP para la maniobra segura de barras de bus posterior (2L+, F0, F1); dos entradas digitales de seguridad, 45 mm; aplicable hasta SIL 3 (IEC 61508)	6ES7148-4FS00-0AB0	Módulo de conexión para el módulo electrónico de seguridad 8/16 F-DI, DC 24 V	6ES7194-4DD00-0AA0
		Módulo de interfaz PROFIBUS DP IM 154-2 Módulo terminador incluido	6ES7154-2AA01-0AB0
		Módulo de interfaz PROFINET IM154-4 PN Módulo terminador incluido	6ES7154-4AB10-0AB0
		Tapón M12 para proteger los conectores M12 no usados en la ET 200pro	3RX9802-0AA00

Sinopsis

- Módulo de potencia PM-E 24 V DC

Datos técnicos

Referencia	6ES7148-4CA00-0AA0 ET 200PRO, PM-E 24V DC
Tensión de alimentación	
Tensión de carga 2L+	
• Valor nominal (DC)	24 V
• Protección contra cortocircuito	Sí; a través de un fusible sustituible en el módulo de potencia
• Protección contra inversión de polaridad	Sí; antidestrucción
Intensidad de entrada de la tensión de carga 2L+, máx.	3 mA
Intensidad soportable máx.	10 A; hasta 55 °C (en las barras de alimentación internas de ET 200pro)
Pérdidas	
Pérdidas, típ.	0,1 W
Alarmas/diagnósticos/ información de estado	
Funciones de diagnóstico	Sí
Avisos de diagnósticos	
• Se puede leer la información de diagnóstico	Sí
• Falta tensión de carga	Sí
LED señalizador de diagnóstico	
• Fallo agrupado SF (rojo)	Sí
• Vigilancia de tensión de carga 24 V DC (verde)	Sí

Referencia	6ES7148-4CA00-0AA0 ET 200PRO, PM-E 24V DC
Parámetros	
Falta tensión de carga	Grupo de potencia del módulo de potencia
Aislamiento galvánico	
entre la tensión de carga y el bus de fondo	Sí
Aislamiento	
Aislamiento ensayado con	707 V DC (Type Test)
Grado de protección y clase de protección	
Grado de protección según EN 60529	
• IP65	Sí
• IP66	Sí
• IP67	Sí
Dimensiones	
Ancho	45 mm
Alto	130 mm
Profundidad	35 mm
Pesos	
Peso, aprox.	140 g

Sistemas de E/S

Sistemas SIMATIC ET 200 sin armario eléctrico
SIMATIC ET 200pro

Módulos de periferia > Módulo de potencia PM-E

Datos de pedido	Referencia		Referencia
Módulo de potencia PM-E DC 24 V para un punto más de alimentación de formación de grupos de carga alimentados con 24 V DC dentro de una estación ET 200pro.	6ES7148-4CA00-0AA0		
Accesorios			
Módulo de conexión CM PM-E ECOFAST para un punto más de alimentación de carga con 24 V, 1 conexión ECOFAST Cu	6ES7194-4BA00-0AA0		
Módulo de conexión CM PM-E directo para un punto más de alimentación de carga con 24 V, hasta 2 pasacables M20	6ES7194-4BC00-0AA0		
Módulo de conexión CM PM-E 7/8" para un punto más de alimentación de carga con 24 V, 1 x 7/8"	6ES7194-4BD00-0AA0		
Módulo de conexión CM PM-E PP para un punto más de alimentación de carga con 24 V, 2 x PushPull, con fusible de repuesto	6ES7194-4BE00-0AA0		
Fusible de repuesto 12,5 A, rápido, para módulos de interfaz y potencia, 10 unidades por paquete	6ES7194-4HB00-0AA0		
PROFIBUS ECOFAST Hybrid Cable - Cu cable para servicios móviles (cubierta de PUR) con dos conductores de Cu apantallados para PROFIBUS DP y cuatro hilos de cobre de 1,5 mm ² Sin confeccionar • 50 m • 100 m Preconectorizado con conectores macho y hembra ECOFAST, longitud fija • 1,5 m • 3 m • 5 m • 10 m • 15 m • 20 m	6XV1830-7AN50 6XV1830-7AT10 6XV1830-7BH15 6XV1830-7BH30 6XV1830-7BH50 6XV1830-7BN10 6XV1830-7BN15 6XV1830-7BN20	PROFIBUS ECOFAST Hybrid Cable GP cable apto para servicios móviles con 4 x Cu y 2 x Cu, apantallado, con homologación UL Conectorizado con conectores macho y hembra ECOFAST • 1,5 m • 3 m • 5 m • 10 m • 15 m • 20 m Conector ECOFAST, conectorizable Conector hembra; unidad de pedido: 5 unidades	6XV1860-3PH15 6XV1860-3PH30 6XV1860-3PH50 6XV1860-3PN10 6XV1860-3PN15 6XV1860-3PN20 6GK1905-0CB00 6GK1905-0CD00 6GK1907-0AB10-6AA0 6ES7194-4JA50-0AA0 6XV1830-8AH10 6XV1822-5BH15 6XV1822-5BH20 6XV1822-5BH30 6XV1822-5BH50 6XV1822-5BN10 6XV1822-5BN15 6GK1905-0FB00
		Conector PushPull para 1L+/ 2L+, sin conectorizar	
		Tapas para conectores hembra PushPull 5 unidades	
		Accesorios para CM PM-E directo Cable de energía 5 hilos, 5 x 1,5 mm ² , apto servicios móviles, venta por metros, pedido mínimo 20 m, cantidad máxima pedible 1000 m Accesorios para CM PM-E 7/8" Cable de conexión 7/8" para alimentación 5 hilos, 5 x 1,5 mm ² , apto servicios móviles, preconectorizado con dos conectores 7/8", 5 polos • 1,5 m de largo • 2,0 m de largo • 3,0 m de largo • 5,0 m de largo • 10 m de largo • 15 m de largo Conector 7/8" con salida de cable axial • con inserto hembra, paquete de 5 unidades	

Sinopsis



Módulo de potencia PM-O 2 x 24 V DC con CM PM-O PP

- Módulo de potencia PM-O 2 x 24 V DC

Datos técnicos

Referencia	6ES7148-4CA60-0AA0 ET 200PRO, PM-O DC 2X24V
Tensión de alimentación	
Tensión de carga 2L+	
• Valor nominal (DC)	24 V
• Protección contra cortocircuito	Sí
• Protección contra inversión de polaridad	Sí; antidestrucción
Intensidad de entrada	
de la tensión de carga 2L+, máx.	3 mA
Intensidad soportable	
máx.	10 A; hasta 55 °C (en las barras de alimentación internas de ET 200pro)
Pérdidas	
Pérdidas, típ.	1,1 W
Alarmas/diagnósticos/información de estado	
Funciones de diagnóstico	Sí
Avisos de diagnósticos	
• Se puede leer la información de diagnóstico	Sí
• Falta tensión de carga	No
LED señalizador de diagnóstico	
• Fallo agrupado SF (rojo)	Sí
• Vigilancia de tensión de carga 24 V DC (verde)	No; se señala en el IM o en el PM

Referencia	6ES7148-4CA60-0AA0 ET 200PRO, PM-O DC 2X24V
Parámetros	
Diagnóstico cortocircuito	Diagnóstico de cortocircuitos a M implementado para 1L+
Aislamiento galvánico	
entre la tensión de carga y el bus de fondo	Sí
Aislamiento	
Aislamiento ensayado con	707 V DC (Type Test)
Grado de protección y clase de protección	
Grado de protección según EN 60529	
• IP65	Sí
• IP66	Sí
• IP67	Sí
Dimensiones	
Ancho	45 mm
Alto	130 mm
Profundidad	35 mm
Pesos	
Peso, aprox.	150 g

Datos de pedido

Módulo de potencia PM-O 2 x 24 V DC	6ES7148-4CA60-0AA0
para la toma de la alimentación de carga de 24 V 2L+ y la alimentación de la electrónica/encoders 1L+ dentro de una estación ET 200pro.	
Accesorios	
Módulo de conexión CM PM-O PP	6ES7194-4BH00-0AA0
para la toma de la alimentación de carga de 24 V y la alimentación de la electrónica/encoders, 2 x conectores PushPull	

Conector PushPull	6GK1907-0AB10-6AA0
para 1L+/ 2L+, sin conectorizar	
Tapas para conectores hembra PushPull	6ES7194-4JA50-0AA0
5 unidades	

Sistemas de E/S

Sistemas SIMATIC ET 200 sin armario eléctrico
SIMATIC ET 200pro

Módulos de periferia > Interfaz neumática ET 200pro

Sinopsis

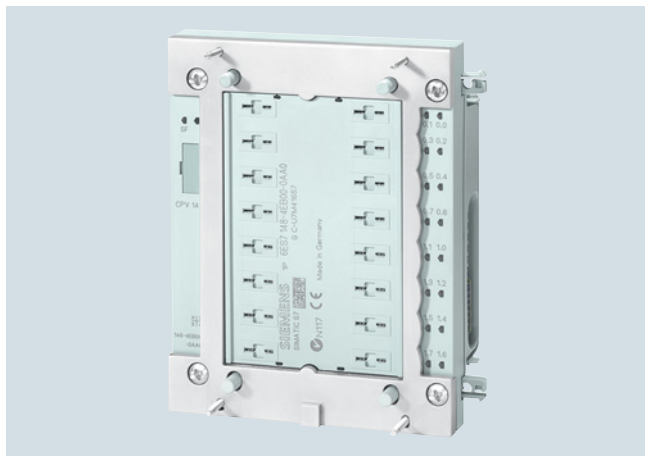

- Interfaz para acoplar una isla de válvulas CPV 10 o CPV 14 FESTO Compact Performance original
- Para utilizar ET 200pro para aplicaciones con un sistema neumático flexible
- Alta flexibilidad en el sistema neumático gracias a diferentes funciones de válvula y a distintos caudales

Datos técnicos

Referencia	6ES7148-4EA00-0AA0 ET 200PRO, 16DO, INTERF. NEUMATICA CPV10	6ES7148-4EB00-0AA0 ET 200PRO, 16DO, INTERF. NEUMATICA CPV14
Tensión de alimentación		
Tensión de carga 2L+		
• Valor nominal (DC)	24 V	24 V
• Protección contra cortocircuito	Sí	Sí
• Protección contra inversión de polaridad	Sí	Sí
Intensidad de entrada		
de la tensión de carga 2L+, máx.	300 mA; Válvulas incluidas	370 mA; Válvulas incluidas
de bus de fondo 3,3 V DC, máx.	25 mA	25 mA
Pérdidas		
Pérdidas, típ.	2,6 W	3,7 W
Área de direcciones		
Espacio de direcciones por módulo		
• sin empaquetamiento	2 byte	2 byte
Salidas digitales		
Número de salidas	16	16
Rango de resistencia de carga		
• Límite inferior	500 Ω	500 Ω
• Límite superior	2 500 Ω	2 500 Ω
Intensidad de salida		
• para señal "1" valor nominal	12 mA	16 mA
Frecuencia de conmutación		
• con carga inductiva, máx.	25 Hz	20 Hz
Corriente total de salidas (por grupo)		
Todas las posiciones de montaje		
- hasta 55 °C, máx.	250 mA; Funciona sólo hasta 50 °C, limitación con válvulas	330 mA; Funciona sólo hasta 50 °C, limitación con válvulas
Alarmas/diagnósticos/información de estado		
Funciones de diagnóstico	Sí	Sí
Alarmas		
• Alarma de diagnóstico	Sí	Sí
Avisos de diagnósticos		
• Se puede leer la información de diagnóstico	Sí	Sí
LED señalizador de diagnóstico		
• Fallo agrupado SF (rojo)	Sí	Sí
• Señalizador de estado salida digital (verde)	Sí	Sí

Datos técnicos (continuación)

Referencia	6ES7148-4EA00-0AA0 ET 200PRO, 16DO, INTERF. NEUMATICA CPV10	6ES7148-4EB00-0AA0 ET 200PRO, 16DO, INTERF. NEUMATICA CPV14
Sistema neumático		
Presión de trabajo permitida, mín.	3 bar	3 bar
Presión de trabajo permitida, máx.	8 bar	8 bar
Caudal volumétrico nominal	400 l/min	800 l/min
Nº de válvulas que se pueden conectar, máx.	16	16
Parámetros		
Observación	Tensión de carga diagnóstico 2L+	Tensión de carga diagnóstico 2L+
Comportamiento en caso de Stop de CPU/maestro	No	
Aislamiento galvánico		
entre el bus posterior y las demás partes del circuito	Sí	Sí
Aislamiento galvánico módulos de S digitales		
• entre los canales y bus de fondo	Sí	Sí
Aislamiento		
Aislamiento ensayado con	707 V DC (Type Test)	707 V DC (Type Test)
Dimensiones		
Ancho	90 mm	120 mm
Alto	130 mm	152 mm
Profundidad	47 mm	47 mm

Datos de pedido**Interfaz neumática EM 148-P**

DO 16 x P/CPV 10 para el acoplamiento directo de la isla de válvulas FESTO CPV 10 16 DO x P

DO 16 x P/CPV 14 para el acoplamiento directo de la isla de válvulas FESTO CPV 14 16 DO x P

Referencia**6ES7148-4EA00-0AA0****6ES7148-4EB00-0AA0****Referencia**

Isla de válvulas FESTO CPV 10

Isla de válvulas FESTO CPV 14

Adquisición a través de la empresa FESTO

Adquisición a través de la empresa FESTO

FESTO AG & Co
Rüterstr. 82
73732 Esslingen
(Alemania)

Encontrará otras direcciones en Internet en la página:
<http://www.festo.de>

Sistemas de E/S

Sistemas SIMATIC ET 200 sin armario eléctrico
SIMATIC ET 200pro

Módulos de periferia > RF170C

Sinopsis



El SIMATIC RF170C es un módulo de comunicación para conectar los sistemas de identificación SIMATIC al sistema de periferia descentralizada ET 200pro. Con el RF170C pueden operar los lectores (SLG) de todos los sistemas RFID, los lectores ópticos MV400 y los lectores ópticos de mano MV300. Además, el RF170C dispone de una interfaz RS 232/ RS 422 universal a la que se pueden conectar dispositivos que soporten el protocolo Freepport.

Gracias a su elevado grado de protección y a su robustez, ET 200pro es idóneo para el uso a pie de máquina. El diseño modular con diferentes sistemas de conexión a PROFIBUS y PROFINET le hace apto para todo tipo de aplicaciones. Como todas las conexiones son enchufables se garantiza una rápida puesta en marcha.

Datos técnicos

Referencia	6GT2002-0HD01
Denominación del tipo de producto	Módulo de comunicación RF170C
Aptitud de uso	Periferia descentralizada ET 200pro junto con equipos RF200/300/600, MV300/400, MOBY D/E/I/U y RS232
Velocidad de transf.	
Tasa de transferencia en la conexión punto a punto serie máx.	115,2 kbit/s
Interfaces	
Tipo de puerto para conexión punto a punto	RS422/RS232 mediante bloque de conexión
Número de lectores conectable	2
Tipo de conexión eléctrica	
• del bus posterior	Bus de fondo ET 200pro
• de la interfaz PROFIBUS	(conforme al módulo de cabecera)
• de la interfaz Industrial Ethernet	(conforme al módulo de cabecera)
• para tensión de alimentación	Bus de fondo ET 200pro
Tipo de puerto para el lector para comunicaciones	Conector interno para el bloque de conexión
Datos mecánicos	
Material	Termoplástico (Valox 467, reforzado por fibra de vidrio)
Color	IP Basic 714
Par de apriete del tornillo para la fijación de equipos y materiales máx.	1,5 N·m
Tensión de alimentación, consumo, pérdidas	
Tensión de alimentación	
• con DC valor nominal	24 V
• con DC	20 ... 30 V
corriente consumida con DC con 24 V	
• sin aparatos conectados típico	0,13 A
• incluidos aparatos conectados máx.	1 A

Referencia	6GT2002-0HD01
Denominación del tipo de producto	Módulo de comunicación RF170C
Condiciones ambientales admisibles	
Temperatura ambiente	
• durante el funcionamiento	-25 ... +55 °C
• durante el almacenamiento	-40 ... +70 °C
• durante el transporte	-40 ... +70 °C
Grado de protección IP	IP67
Resistencia a choques	según IEC 61131-2
Aceleración de choque	300 m/s ²
Aceleración vibratoria	100 m/s ²
Diseño, dimensiones y pesos	
Anchura	90 mm
Altura	130 mm
Profundidad	35 mm
Peso neto	0,27 kg
Tipo de fijación	Portamódulos ET 200pro
Longitud del cable con interfaz RS 422 máx.	1 000 m
Características, funciones y componentes del producto	
Generalidades	
Tipo de display	(ver Bloque de conexión)
Función del producto Filehandler de transpondedores direccionable	No
Protocolo soportado	
• Comunicación S7	Sí
Tipo de parametrización	HSP
Tipo de programación	FB 45, FB 55, perfil Ident, (FC 45/55 con funcionalidad restringida)
Tipo de comunicación transmitida por ordenador	comunicación acíclica
Normas, especificaciones y homologaciones	
Certificado de aptitud	CE, FCC, cULus
MTBF	77 y
Accesorios	
Accesorios	Bloque de conexión para RF170C

Datos de pedido	Referencia		Referencia	
Módulo de comunicación SIMATIC RF170C para conexión al sistema de periferia descentralizada ET 200pro	6GT2002-0HD01		Cable de lector para MOBY D Material PUR, homologación CMG, admite cadenas portacables, 2 m	6GT2691-4FH20
Accesorios			Cables para lectores de mano MV300 Cable espiralado con una longitud útil de 1,6 m a 4 m para MV320, material PUR	6GT2191-0BH50
Bloque de conexión para SIMATIC RF170C para conectar 2 lectores u otros dispositivos con RS 422/RS 232 vía conectores M12	6GT2002-1HD01		Cable espiralado con una longitud útil de 1,6 m a 4 m para MV340, material PUR	6GT2191-0AH50
Cable de lector para SIMATIC RF200/RF300/RF600/MV440 O cable de prolongación MOBY D y SIMATIC RF200/RF300/RF600/MV400, material PUR, homologación CMG, apto para cadenas portacables			Conector para conectar otros dispositivos RS 422/RS 232 Conector M12, 8 pines, macho, contactos de tornillo para hilos hasta 0,5 mm ² . Cantidad de pedido 1 paquete con 5 unidades.	6GT2090-0BE00
2 m, conector recto	6GT2891-4FH20		Tapones M12 para conexiones no usadas del lector (Reader) Pedido mínimo: 10 unidades, precio por 100 unidades	3RX9802-0AA00
5 m, conector recto	6GT2891-4FH50			
10 m, conector recto	6GT2891-4FN10			
20 m, conector recto	6GT2891-4FN20			
50 m, conector recto	6GT2891-4FN50			
2 m, conector acodado en el lector	6GT2891-4JH20			
5 m, conector acodado en el lector	6GT2891-4JH50			
10 m, conector acodado en el lector	6GT2891-4JN10			
			DVD "Sistemas RFID, Software y Documentación"	6GT2080-2AA20

Sistemas de E/S

Sistemas SIMATIC ET 200 sin armario eléctrico
SIMATIC ET 200pro

Fuentes de alimentación > Trifásica, 24 V DC (ET 200pro PS, IP67)

Sinopsis



Fuente de alimentación para ET 200pro:

- Trifásica, 24 V DC/8 A

La fuente con grado de protección IP67 SIMATIC ET 200pro PS alimenta la electrónica de control, los sensores y la carga del sistema de periferia SIMATIC ET 200pro para uso sin armario a pie de máquina. Con contacto de señalización para "24 V OK" y "Sobretensión" y un segundo conector para distribuir la tensión de entrada.

Datos técnicos

Referencia	6ES7148-4PC00-0HA0
Producto	SIMATIC ET 200pro PS
Fuente de alimentación, tipo	24 V/8 A
Entrada	
Entrada	AC trifásica
Tensión nominal $U_{e \text{ nom}}$	400 ... 480 V
Rango de tensión AC	340 ... 550 V
• Observación	320 ... 340 V para máx. 1 min
Entrada de rango amplio	Sí
Resistencia a sobretensiones	Realizado internamente mediante varistores
Respaldo de red con la nom, mín.	15 ms; Con $U_e = 400 \text{ V}$
Frecuencia nominal de red 1	50 Hz
Frecuencia nominal de red 2	60 Hz
Rango de frecuencia de red	45 ... 66 Hz
Corriente de entrada	
• con valor nominal de la tensión de entrada 400 V	0,5 A
Limitación de la intensidad de conexión (+ 25 °C), máx.	40 A
I^2t , máx.	3,5 A ² ·s
Fusible de entrada incorporado	T 4 A
Protección del cable de red (IEC 898)	Necesario: Interruptor automático 3RV2011-1DA10 o 3RV2711-1DD10 (UL 489)
Salida	
Salida	Tensión continua estabilizada y aislada galvánicamente
Tensión nominal $U_{s \text{ nom}}$ DC	24 V
Tolerancia total, estática ±	3 %
Compens. estática variación de red, aprox.	0,5 %
Compens. estática variación de carga, aprox.	0,5 %
Ondulación residual entre picos, máx.	200 mV
Spikes entre picos, máx. (ancho de banda aprox. 20 MHz)	250 mV
Función del producto Tensión de salida es ajustable	No
Ajuste de la tensión de salida	-
Pantalla normal	LED verde para 24 V O.K.

Referencia	6ES7148-4PC00-0HA0
Producto	SIMATIC ET 200pro PS
Fuente de alimentación, tipo	24 V/8 A
Señalización	Máx. 30 V, 10 mA; Power-Good (nivel alto 1L+ para U_a en el rango 21,3 ... 29 V); alarma de sobre temperatura mín. 30 s antes de desconexión (nivel alto 1L+ si se supera la temperatura interior máx.)
Comportamiento al conectar/desconectar	Rebase transitorio de $U_a < 2 \%$
Retardo de arranque, máx.	1,5 s
Subida de tensión, típ.	40 ms
Intensidad nominal $I_{a \text{ nom}}$	8 A
Rango de intensidad potencia activa entregada típico	0 ... 8 A 192 W
Intensidad de sobrecarga breve	
• con cortocircuito durante el arranque típico	50 A
• con cortocircuito en servicio típico	50 A
Duración de la capacidad de sobrecarga con sobreintensidad	
• con cortocircuito durante el arranque	100 ms
• con cortocircuito en servicio	100 ms
Posibilidad de conex. en paralelo para aumento de potencia	No
Rendimiento	
Rendimiento con U_a nominal, I_a nominal, aprox.	88 %
Pérdidas con U_a nom, I_a nom, aprox.	25 W
Regulación	
Compens. dinám. variación de red ($U_{e \text{ nom}} \pm 15\%$), máx.	0,5 %
Compens. dinám. variación de carga (I_a : 50/100/50%), $U_a \pm$ típ.	1 %
Tiempo de establecimiento máx.	2 ms
Protección y vigilancia	
Protección sobretensión en salida	< 33 V
Limitación de intensidad, típ.	9,4 A
Propiedad de la salida resistente a cortocircuitos	Sí
Prot. contra cortocircuito	Corte electrónico, rearmado automático
Intensidad de cortocircuito sostenido Valor eficaz	
• máx.	10 A

Datos técnicos (continuación)

Referencia	6ES7148-4PC00-0HA0
Producto	SIMATIC ET 200pro PS
Fuente de alimentación, tipo	24 V/8 A
Señalización de sobrecarga/cortocircuito	-
Seguridad	
Aislamiento galvánico primario secundario	Sí
Aislamiento galvánico	Tensión de salida MBTP/PELV U _s según EN 60950-1 y EN 50178
Clase de protección	Clase I
Corriente de fuga	
• máx.	3,5 mA
• típico	0,4 mA
Marcado CE	Sí
Aprobación UL/cUL (CSA)	UL-Listed (UL 508) respetando la compatibilidad NFPA (National Fire Protection Association), véase Instrucciones de servicio
Protección contra explosiones	No
Homologación FM	-
Homologación CB	Sí
Homologación para la construcción naval	No
Grado de protección (EN 60529)	IP67, envoltorio tipo 5 interiores
CEM	
Emisión de interferencias	EN 55022 clase A
Limitación de armónicos en red	-
Inmunidad a interferencias	EN 61000-6-2
Datos de servicio	
Temperatura ambiente	
• durante el funcionamiento	-25 ... +55 °C
- Observación	Con convección natural
• durante el transporte	-40 ... +70 °C
• durante el almacenamiento	-40 ... +70 °C
Clase de humedad según EN 60721	Clase climática 3K3, sin condensación

Referencia	6ES7148-4PC00-0HA0
Producto	SIMATIC ET 200pro PS
Fuente de alimentación, tipo	24 V/8 A
Mecánica	
Sistema de conexión	conexión por tornillo
Conexiones	
• entrada de red	L1, L2, L3, PE: conector HAN Q4/2 (contrapieza véase "Accesorios eléctricos")
• salida	L+, M: 2 x 1,5 mm ² resp. (cable de 4 polos para +/- con extremos abiertos y rotulados, 4 x 1,5 mm ²)
• contactos auxiliares	Señales de respuesta: Conector M12 de 5 polos
Anchura de la caja	310 mm
Altura de la caja	135 mm
Profundidad de la caja	90 mm
Peso aprox.	2,8 kg
Propiedad del producto de la caja carcasa disponible en hilera	No
Montaje	Para montar en perfil soporte ET200pro
Accesorios eléctricos	Conector de energía (entrada: 3RK1911-2BE30 (6 mm ²) (salida: 3RK1911-2BF10 (4 mm ²)) 196 354 h
MTBF con 40 °C	196 354 h
notas adicionales	Siempre que no se diga lo contrario, son aplicables todos los datos para la tensión nominal de entrada y una temperatura ambiente de +25 °C

Datos de pedidos**SIMATIC ET 200pro PS**

Fuente de alimentación estabilizada con diseño similar al del sistema de periferia y posibilidad de transferir energía a otros módulos; grado de protección IP67; entrada: 3 AC 400-480 V salida: 24 V DC/8 A

Accesorios**Conector de energía**

Para la conexión al sistema de periferia descentralizada

- Para X1 (6 mm²)
- Para X2 (4 mm²)

Referencia**6ES7148-4PC00-0HA0**

3RK1911-2BE30
3RK1911-2BF10

Referencia**Compatible con NFPA (National Fire Protection Association)**

Estos equipos están homologados exclusivamente para su instalación en máquinas industriales conforme a la normativa "Electrical Standard for Industrial Machinery" NFPA79.

- para X1 SIMATIC ET200pro PS 61 88 201 1003.xx (AWG10)*
- para X1 SITOP PSU300P 61 88 201 1000.xx / 61 88 201 1002.xx (AWG14)*
- para X2 SIMATIC ET200pro PS 61 88 202 1010.xx (AWG10)*

- Tapón ciego para X2 incluido
- para X3 Phoenix-Contact SAC-5P-M12-M12FS
- Tapón ciego X3 incluido

Tapa

Para conectores hembra de energía de 9 polos

- X2 (paq. de 1 und.)
- X2 (paq. de 10 und.)

* <http://www.harting.com/startseite>

3RK1902-0CK00

3RK1902-0CK00
3RK1902-0CJ00

IO Systeme

Sistemas SIMATIC ET 200 sin armario eléctrico
SIMATIC ET 200pro

Arranadores de motor ET 200pro > Datos generales

Sinopsis

Arranadores de motor ET 200pro en el sistema de periferia ET 200pro

SIMATIC ET 200pro es el sistema de periferia modular con alto grado de protección IP65/66/67 para la aplicación de pie de máquina sin armario eléctrico. Los arranadores de motor ET 200pro con alto grado de protección IP65 son un componente integral de ET 200pro.



Arranador de motor ET 200pro: módulo de interruptor para trabajos, arranador estándar y para aplicaciones High Feature montado en bastidor de módulos ancho

Arranadores de motor ET 200pro

- Solo dos variantes hasta 5,5 kW
- Todos los ajustes parametrizables vía bus
- Numerosos avisos de diagnóstico
- Compatibilidad con PROFIenergy
- Rearme remoto de disparo por sobrecarga
- Vigilancia de desequilibrio de corrientes
- Protección antibloqueo
- Función de arranque de emergencia en caso de sobrecarga
- Transferencia del valor de intensidad vía bus
- Vigilancia del límite de intensidad
- Plano soporte de servicios acíclicos
- Arranador directo o arranador inversor
- Conexión enchufable del bus de energía con nuevos conectores HAN Q4/2
- Salida a motor con conector Han Q8/0
- Sección de conductor hasta 6 x 4 mm²
- 25 A por segmento (distribución de energía por conectores de puente)
- Variantes Standard y High Feature (con 4 DI integradas)
- Maniobra electromecánica y electrónica
- Arranador electrónico para la conexión directa o con función integrada de arranador suave
- Disponible opcionalmente con contacto de freno 400 V AC
- Transferencia del valor de la corriente del motor en formato PROFIenergy a sistemas superiores, desconexión de la alimentación del motor en tiempos de pausa vía PROFIenergy

Módulo de interruptor para trabajos ET 200pro (ver página 9/267)

El módulo de interruptor para trabajos con función de interruptor-seccionador sirve para cortar con seguridad la tensión de empleo de 400 V durante los trabajos de reparación en la instalación; tiene integrada la función Group-Fusing (protección adicional contra cortocircuitos agrupada para todos los arranadores de motor conectados en serie).

Dependiendo de cómo se haya concebido la distribución de energía, habrá la posibilidad de equipar todas las estaciones opcionalmente con un módulo de interruptor para trabajos.

Más información

Página web, ver www.siemens.com/ET200pro

Industry Mall, ver www.siemens.com/product?3RK1304

Otros componentes del sistema de periferia ET 200pro, ver Industry Mall, www.siemens.com/product?ET200pro

Aplicaciones Safety

Safety Solution local (ver página 9/268)

Con los módulos Safety local

- Módulo de interruptor para trabajos Safety local, y
- Módulo de desconexión de 400 V

puede alcanzarse el nivel de seguridad SIL 3 (según IEC 62061) y PL e (según ISO 13849-1) con el circuito correspondiente.

Safety Solution PROFIsafe (ver página 9/271)

Con los módulos Safety PROFIsafe

- F-Switch y
- Módulo de desconexión de 400 V

puede alcanzarse igualmente el nivel de seguridad SIL 3 (según IEC 62061) y PL e (según ISO 13849-1) con el circuito correspondiente.

Funcionalidad

Con los arranadores de motor ET 200pro se puede proteger y maniobrar cualquier consumidor de corriente trifásica.

Los arranadores de motor ET 200pro se ofrecen tanto con contactos mecánicos como con contactos electrónicos.

Los arranadores electromecánicos ET 200pro se ofrecen como arranadores directos (DSe) y como arranadores inversores (RSe) en la versión **Standard** y **High Feature**. Hay variantes sin y con mando para un freno con alimentación externa con 400 V AC.

El arranador de motor **High Feature mecánico** ofrece adicionalmente lo siguiente respecto a la versión Standard:

- 4 entradas digitales
- Posibilidades de parametrización avanzadas

Los arranadores electrónicos ET 200pro se ofrecen como arranadores directos (sDSSSte/sDSte) y como arranadores inversores (sRSSSte/sRSte) en la versión High Feature:

El arranador de motor **High Feature electrónico** ofrece adicionalmente lo siguiente respecto al arranador de motor High Feature mecánico:

- Función de arranque y parada suaves
- Función de arranque suave desactivada, como arranador electrónico para aplicaciones con gran frecuencia de maniobra
- Posibilidades de parametrización avanzadas

Gracias al sistema de protección con evaluación electrónica de sobrecargas y el uso de aparatos de maniobra SIRIUS del tamaño S00, los arranadores de motor Standard y High Feature reúnen una serie de ventajas adicionales que se hacen patentes en particular en procesos de producción donde cualquier parada de la instalación conlleva costes elevados:

- La configuración de la instalación se simplifica y la flexibilidad aumenta gracias al sistema de modularidad granular con ET 200pro. Utilizando los arranadores de motor ET 200pro, la lista de piezas requerida por cada derivación a motor queda reducida a dos unidades esenciales: el módulo del bus y el arranador de motor. Por esta razón, ET 200pro es idóneo tanto para maquinaria modular como para soluciones en transportadores y máquinas herramienta.

- Las ampliaciones posteriores resultan sumamente fáciles y no requieren grandes labores, pues solo es necesario agregar los módulos deseados. El innovador sistema enchufable sustituye el cableado que hasta ahora era necesario. La función "Hot swapping" (enchufe y desenchufe "en caliente") permite sustituir un arrancador en pocos segundos cuando sea necesario, sin tener que parar la estación ET 200pro ni el proceso de la planta. Por ese motivo, los arrancadores de motor son particularmente recomendables para aplicaciones que requieren máxima disponibilidad. El reducido número de variantes (2 unidades hasta 5,5 kW) permite reducir además los costes de almacenamiento.

La opción de los arrancadores de motor con salida de freno de 400 V AC permite controlar motores con frenos de 400 V AC. Las cuatro entradas de actuación local disponibles en el arrancador de motor High Feature permite implementar funciones autónomas especiales, que operan con independencia del bus y del control superior, por ejemplo, la función de Quick Stop (parada rápida) para control de válvulas o por finales de carrera. Los estados de esas entradas son además transmitidos al controlador.

Esquema de referencias

Variantes de productos		Referencia					
Arranadores de motor		3RK1304	- 5	<input type="checkbox"/> S	<input type="checkbox"/> 0	<input type="checkbox"/> A	<input type="checkbox"/> A
Rango de ajuste	0,15 ... 2,0 A 1,5 - 12 A			K L			
Función de producto	Arrancador directo DSe				4	4	Estándar
	Arranadores inversores RSe				4	5	Estándar
	Arrancador directo DSe				4	2	High Feature
	Arranadores inversores RSe				4	3	High Feature
	Arranadores directos sDSSSte/sDSte				7	2	High Feature
	Arranadores inversores sDSSSte/sDSte				7	3	High Feature
Entradas/salidas	sin salida de freno						0
	sin con salida de freno						3 400 V AC, con High Feature + 4 entradas
Ejemplo		3RK1304	- 5	K	S	4	0 - 4 A A 0

Variantes de productos		Referencia					
Módulo		3RK1304	- 0	H	S	0	<input type="checkbox"/> A A 0
Función de producto	Módulo de interruptor para trabajos						6
	Módulo de interruptor para trabajos						7 Módulos Safety local
	Módulo de desconexión de 400 V						8 Módulo Safety local/PROFIsafe
Ejemplo		3RK1304	- 0	H	S	0	0 - 6 A A 0

Nota:

El esquema de referencias muestra una panorámica de las variantes de los productos para aclarar la comprensión de la lógica de las referencias.

Para realizar un pedido utilice las referencias indicadas en el catálogo, que puede consultar en los Datos para selección y pedidos.

IO Systeme

Sistemas SIMATIC ET 200 sin armario eléctrico
SIMATIC ET 200pro

Arranadores de motor ET 200pro > Datos generales

Tipo		Arranadores de motor Standard DSe, RSe	Arranadores de motor High Feature DSe, RSe	sDSSSte, sDSte, sRSSSte, sRSte
Nombre tecnológico¹⁾				
Funciones de dispositivo (firmware features)				
Intensidad asignada de empleo, parametrizable		✓		
Protección integrada contra cortocircuitos		✓		
Límites de intensidad, parametrizables		--	✓ 2 límites	
Respuesta parametrizable en caso de infracción de los límites de intensidad		--	✓	
Vigilancia de intensidad cero		✓		
Respuesta parametrizable en caso de infracción de la intensidad cero		✓		
Límite de desequilibrio de intensidades, parametrizable	%	-- límite fijo (30 x I _e)	✓ 30 ... 60 x I _e	
Respuesta parametrizable en caso de infracción de los límites de desequilibrio		✓		
Vigilancia de bloqueo del motor		--	✓	
Límite de intensidad de bloqueo, parametrizable	%	--	✓ 150 ... 1 000 x I _e	
Límite de tiempo de bloqueo, parametrizable	s	--	✓ 1 ... 5	
Transferencia del valor de intensidad		✓		
Diagnóstico con aviso agrupado		--	✓ parametrizable	
Diagnóstico agrupado		✓ parametrizable		
Arranque de emergencia		✓		
Entradas digitales		--	✓ 4 entradas	
• Señal de entrada parametrizable		--	✓ memorizable/no memorizable	
• Nivel de entrada parametrizable		--	✓ contacto NC/NA	
• Retardo de la señal de entrada, parametrizable	ms	--	✓ 10 ... 80	
• Prolongación de la señal de entrada, parametrizable	ms	--	✓ 0 ... +200	
• Acciones de control de entrada, parametrizables		--	✓ 12 acciones distintas	
Salida de freno (400 V AC)		✓ Opción de pedido		
Retardo de habilitación del freno, parametrizable	s	✓ -2,5 ... +2,5		
Tiempo de mantenimiento del freno al parar, parametrizable	s	✓ 0 ... +25		
Modo de arranque parametrizable		--		✓
Tiempo de parada natural parametrizable		--		✓
Tensión de arranque parametrizable		--		✓
Tensión de paro parametrizable		--		✓
Puerto local del dispositivo		✓		
Actualización de firmware		✓ por personal especializado		
Modelo térmico de motor		✓		
Clase de disparo, parametrizable		-- CLASE 10 fija	✓ CLASE 5, 10, 15, 20	
Respuesta parametrizable con sobrecarga según modelo térmico de motor		--	✓ 3 estados posibles	
Límite de preaviso de calentamiento de motor	%	--	✓ parametrizable 0 ... 95	
Límite de preaviso, reserva temporal de disparo	s	--	✓ parametrizable 0 ... 500	
Tiempo de recuperación, parametrizable	min.	--	✓ 1 ... +30	
Seguridad contra fallos de alimentación, parametrizable		-- integrada fija	✓	
Función de arranque inversor		✓ Opción de pedido		
Tiempo de enclavamiento en arranadores inversores, parametrizable		150 ms fijo	✓ 0 ... 60 s	
Funciones integradas de bitácora		✓ 3 bitácoras de dispositivo		
Memorias integradas de datos estadísticos		✓		
Respuesta parametrizable en caso de paro de la CPU/del maestro		✓		
Soporte del perfil PROFIenergy				
• Desconexión de la corriente del motor en tiempos de pausa		✓		
• Valores medidos de intensidad del motor		✓		
Indicadores en dispositivo				
• Fallo agrupado		LED SF (rojo)		
• Estado de conmutación		LED STATE (rojo, amarillo, verde)		
• Estado del dispositivo		LED DEVICE (rojo, amarillo, verde)		
• Entradas digitales		--	IN 1 ... IN 4, LED	

✓ Función disponible

-- Función no disponible

- ¹⁾ DS Arranador directo
RS Arranador inversor
DSS .. Arranador suave directo
RSS .. Arranador suave inversor
e Protección electrónica del motor
te Protección integral del motor (térmica y electrónica)
s Maniobra electrónica con semiconductor

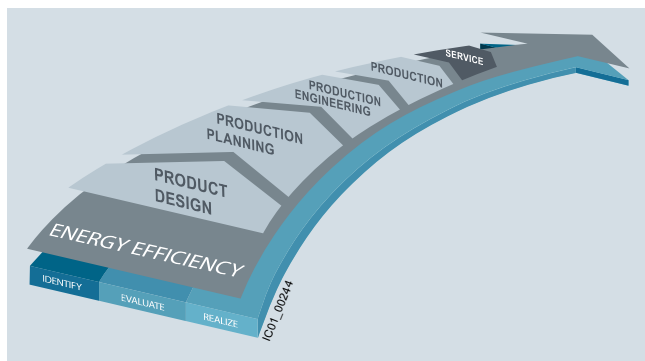
Beneficios**Ventajas por mejor eficiencia energética**

Descripción general del proceso de gestión de energía

Le ofrecemos un extraordinario surtido de soluciones para gestión de energía en el sector industrial. Un proceso que permite gestionar de una manera óptima la demanda energética. Dividimos la gestión de energía en la empresa en tres fases. La identificación, la evaluación y la realización, y le asistimos en cada una de las fases del proyecto mediante soluciones de software y hardware apropiadas.

También los innovados productos de la gama de control industrial SIRIUS pueden contribuir considerablemente a la eficiencia energética de una instalación. Para más información, ver <http://www.siemens.com/sirius/energysaving>.

Los arranadores de motor SIMATIC ET 200pro contribuyen del siguiente modo a la eficiencia energética:

- **Gestión de energía**
Puesta a disposición de datos de energía (intensidad) vía bus a sistemas superiores por medio de PROFlenergy
- Evitan el consumo de energía en las pausas con la desconexión mediante PROFlenergy
- **Gestión de corriente**
En el caso del arranador suave electrónico, se evitan picos de corriente, con lo que se reduce la carga de la red de corriente y de la mecánica
- Menor disipación propia debida a la tecnología que los sistemas de accionamiento de velocidad variable
- Módulos electrónicos equipados con tecnología de arranque suave con contactor bypass, como consecuencia menor disipación después del arranque que los arranadores suaves convencionales

Ventajas del producto

Los arranadores de motor ET 200pro ofrecen las siguientes ventajas:

- Gran flexibilidad gracias a su diseño compacto y modular
- Escasa variancia en todas las variantes de los arranadores de motor (2 aparatos hasta 5,5 kW)
- Extensa parametrización a través de STEP 7 HW Config
- Mayor disponibilidad de la instalación gracias a la rápida sustitución de los aparatos (montaje sencillo y sistema de inserción directa)
- Extenso diagnóstico e informaciones para el mantenimiento preventivo
- Entradas parametrizables para las funciones de control local (High Feature)
- Construcción sin necesidad de armarios eléctricos gracias al alto grado de protección IP65

Campo de aplicación

Los arranadores de motor SIMATIC ET 200pro son ideales para aplicaciones con varios accionamientos descentralizados concentrados espacialmente compuestos de motores, sensores analógicos y digitales y actuadores que se mandan y vigilan desde dicha estación descentralizada. Resultan ideales para proteger y maniobrar cualquier consumidor de corriente trifásica.

Uso de arranadores de motor ET 200pro asociados a motores IE3

Nota:

Para usar los arranadores de motor ET 200pro con motores IE3/IE4 de alta eficiencia energética, es necesario tener en cuenta las indicaciones dadas para el dimensionamiento y la configuración; ver Manual de aplicación "Aparatos de maniobra para motores con IE3/IE4", <https://support.industry.siemens.com/cs/ww/es/view/94770820>.

Encontrará más información en el catálogo IC 10.

Campos de aplicación

Los arranadores de motor SIMATIC ET 200pro son aptos para un gran número de aplicaciones como, por ejemplo, en construcción de máquinas e instalaciones o en aplicaciones de transporte y manutención.

IO Systeme

Sistemas SIMATIC ET 200 sin armario eléctrico
SIMATIC ET 200pro

Arranadores de motor ET 200pro > Datos generales

Datos técnicos

Más información		Consigna de seguridad:	
Manual de producto para AS-Interface Basic, ver https://support.industry.siemens.com/cs/ww/es/view/35016496		Para la interconexión en red de la instalación, hay que adoptar medidas de protección adecuadas (entre otras, medidas de seguridad en sistemas de información como, por ejemplo, la segmentación de redes) para garantizar un funcionamiento seguro de la instalación. Para más información sobre el tema Industrial Security, ver http://www.siemens.com/industrialsecurity .	
Manual de producto para AS-Interface Basic, ver https://support.industry.siemens.com/cs/ww/es/view/38722160			
Tipo	Arranadores de motor Standard	Arranadores de motor High Feature	
	Maniobra mecánica sin entradas	Maniobra mecánica con entradas	Maniobra electrónica con entradas y función de arrancador suave
	DSe, RSe	DSe, RSe	sDSSte, sDSte, sRSSSte, sRSte
Nombre tecnológico ¹⁾			
Mecánica y entorno			
Arranadores de motor o módulos conectables a ET 200pro con una anchura de 110 mm	8 máx.		
Dimensiones de montaje (An x Al x P) • Arranadores directos e inversores	mm	110 x 230 x 150	110 x 230 x 160
Temperatura ambiente admisible • En servicio • En almacenamiento	°C	-25 ... +55, a partir de +40 con reducción de potencia -40 ... +70	
Posición de uso admisible	Vertical, horizontal		
Resistencia a vibraciones según IEC 60068, parte 2-6	g	2	
Resistencia a choques según IEC 60068, parte 2-27	g/ms	Onda semisenodal 15/11	
Grado de protección	IP65		
Grado de contaminación	3, IEC 60664 (IEC 61131)		
Datos eléctricos			
Consumo con 24 V DC • Del circuito auxiliar L+/M (U1) • Del circuito auxiliar A1/A2 (U2)	mA	aprox. 40 aprox. 200	
Intensidad asignada de empleo para el bus de energía I_e	A	25	
Tensión asignada de empleo U_e • Homologación según EN 60947-1, anexo N • Homologación según CSA y UL	V AC	400 (50/60 Hz) hasta 400 (50/60 Hz) hasta 600 (50/60 Hz)	hasta 400 (50/60 Hz) hasta 480 (50/60 Hz)
Homologación • DIN VDE 0106, parte 101 • Homologación CSA y UL	V	hasta 400 hasta 600	hasta 480 hasta 480
Secciones de conductores • Alimentación de energía	mm ²	máx. 6 x 4	
Protección contra contactos directos	Protección contra contacto con los dedos		
Tensión asignada soportada a impulso U_{imp}	kV	6	
Tensión asignada de aislamiento U_i	V	400	
Intensidad asignada de empleo para arranadores I_e • AC-1/2/3 con 40 °C - con 400 V - con 500 V • AC-4 a 40 °C - con 400 V	A	0,15 ... 2,0/1,5 ... 12,0 0,15 ... 2,0/1,5 ... 9,0	0,15 ... 2,0/1,5 ... 12,0 ²⁾
Poder asignado de corte en cortocircuito	kA	100 a 400 V	
Tipo de coordinación según IEC 60947-4-1	1		
Potencia de motores trifásicos a 400 V	kW	máx. 5,5	máx. 5,5/4 ³⁾
Categorías de uso	AC-1, AC-2, AC-3, AC-4		AC-53a ⁴⁾ (máx. 9 A con función de arranque suave desactivada hasta CLASE 10)
Separación eléctrica segura entre circuitos principales y auxiliares V	400, según EN 60947-1, anexo N		
Vida útil del contactor • mecánica • eléctrica	Ciclos de maniobra	30 millones hasta 10 Mill.; depende de la carga eléctrica (ver manual, https://support.industry.siemens.com/cs/ww/es/view/22332388)	-- --
Frecuencia de maniobra admisible	depende de la carga eléctrica, el tiempo de arranque del motor y el factor de marcha (ver manual, https://support.industry.siemens.com/cs/ww/es/view/22332388)		
Tiempos de maniobra con 0,85 ... 1,1 x U _e • Retardo al cierre • Retardo a la apertura	ms ms	11 ... 50 5 ... 45	-- --

¹⁾ DS ... Arrancador directo
RS ... Arrancador inversor
DSS ... Arrancador suave directo
RSS ... Arrancador suave inversor
e Protección electrónica del motor
te Protección integral del motor (térmica y electrónica)
s Maniobra electrónica con semiconductor

²⁾ Estando desactivada la función de control Arrancador suave, intensidad asignada de empleo admisible se reduce a 9 A hasta CLASE 10.
³⁾ En caso de parametrización como arrancador electrónico, máx. 4 kW.
⁴⁾ Servicio de 8 horas.

Sinopsis

La funcionalidad, las funciones de los aparatos y los datos técnicos del arrancador de motor estándar se describen en el nodo

"Arrancador de motor ET 200pro, Datos generales"
(ver a partir de la página 9/260).

Datos para selección y pedidos

Versión	Referencia
---------	------------

Arrancadores de motor Standard, versión mecánica
 Protección de motor: modelo térmico

DSe Standard

Arrancadores directos DSe¹⁾

- sin salida de freno
- con salida de freno 400 V AC

3RK1304-5□S40-4AA0
3RK1304-5□S40-4AA3

Arrancadores inversores RSe¹⁾

- sin salida de freno
- con salida de freno 400 V AC

3RK1304-5□S40-5AA0
3RK1304-5□S40-5AA3

Rango de regulación
Intensidad asignada de empleo

- 0,15 ... 2,0 A
- 1,5 ... 12,0 A

K
L

¹⁾ Solo funciona combinado con módulo de bus de fondo y el portamódulos ancho. El módulo de bus de fondo y el portamódulos ancho deben pedirse por separado (ver "Accesorios para arrancadores de motor ET 200pro" en la página 9/276).

IO Systeme

Sistemas SIMATIC ET 200 sin armario eléctrico
SIMATIC ET 200pro



Arranadores de motor ET 200pro > Arranadores de motor High Feature **IE3/IE4 ready**

Sinopsis

La funcionalidad, las funciones de los aparatos y los datos técnicos del arrancador de motor High Feature se describen en el nodo "Arrancador de motor ET 200pro, Satos generales" ([ver a partir de la página 9/260](#)).

El arrancador de motor High Feature se distingue del arrancador de motor Standard en que posee más parámetros y en cuatro entradas digitales integradas de parametrización libre.

Datos para selección y pedidos

Versión	Referencia
Arranadores de motor High Feature, versión mecánica Protección de motor: modelo térmico	
 RSe High Feature	Arranadores directos DSe¹⁾ <ul style="list-style-type: none"> sin salida de freno y con 4 entradas con salida de freno 400 V AC y 4 entradas
	Arranadores inversores RSe¹⁾ <ul style="list-style-type: none"> sin salida de freno y con 4 entradas con salida de freno 400 V AC y 4 entradas
Rango de regulación Intensidad asignada de empleo <ul style="list-style-type: none"> 0,15 ... 2,0 A 1,5 ... 12,0 A 	
<div style="display: flex; align-items: center; justify-content: center;"> <div style="border-left: 1px solid black; border-right: 1px solid black; height: 20px; margin: 0 5px;">K</div> <div style="border-left: 1px solid black; border-right: 1px solid black; height: 20px; margin: 0 5px;">L</div> </div>	
Arranadores de motor High Feature²⁾, versión electrónica Protección integral del motor compuesta de protección térmica y protección por termistor	
 sRSSte High Feature	Arranadores directos sDSte/sDSte¹⁾²⁾ <ul style="list-style-type: none"> sin salida de freno y con 4 entradas con salida de freno 400 V AC y 4 entradas
	Arranadores inversores sRSSte/sRSSte¹⁾²⁾ <ul style="list-style-type: none"> sin salida de freno y con 4 entradas con salida de freno 400 V AC y 4 entradas
Rango de regulación Intensidad asignada de empleo <ul style="list-style-type: none"> 0,15 ... 2,0 A 1,5 ... 12,0 A 	
<div style="display: flex; align-items: center; justify-content: center;"> <div style="border-left: 1px solid black; border-right: 1px solid black; height: 20px; margin: 0 5px;">K</div> <div style="border-left: 1px solid black; border-right: 1px solid black; height: 20px; margin: 0 5px;">L</div> </div>	

¹⁾ Solo funciona combinado con módulo de bus de fondo y el portamódulos ancho. El módulo de bus de fondo y el portamódulos ancho deben pedirse por separado ([ver "Accesorios para arranadores de motor ET 200pro" en la página 9/276](#)).

²⁾ Los arranadores de motor electrónicos se pueden utilizar como arranadores electrónicos, para altas frecuencias de maniobra; y como arranadores suaves completos para arranque y parada suaves. El cambio de arrancador convencional a arrancador suave se realiza modificando parámetros en HW Config.

En función del ajuste resultan los siguientes rangos de intensidades:
 - Parametrización como arrancador de motor electrónico electrónico:
 0,15 a 2 A y 1,5 a 9 A (4 kW).
 - Parametrización como arrancador suave: 0,15 a 2 A y 1,5 a 12 A (5,5 kW).

Sinopsis

El módulo de interruptor para trabajos con función Group-Fusing integrada (es decir, protección adicional contra cortocircuitos agrupada para todos los arranadores de motor conectados aguas abajo) con su función de interruptor seccionador, sirve para cortar con seguridad la tensión de empleo de 400 V durante los trabajos de reparación en la instalación.

Dependiendo de cómo se haya concebido la distribución de energía, habrá la posibilidad de equipar todas las estaciones opcionalmente con un módulo de interruptor para trabajos.

Las características del módulo de interruptor para trabajos son:

- Mayor disponibilidad de la instalación gracias a la rápida sustitución de los aparatos (montaje sencillo y sistema de inserción directa)
- Instalación fuera de un armario eléctrico gracias al alto grado de protección IP65

También hay disponible una variante Safety del módulo de interruptor para trabajos (ver página 9/268 "Módulo de interruptor para trabajos Safety local").

Datos técnicos

Tipo	Módulo de interruptor para trabajos	
Datos generales		
Dimensiones de montaje (An x Al x P)		
• Arranadores directos e inversores	mm	110 x 230 x 170
Temperatura ambiente admisible		
• en funcionamiento	°C	-25 ... +55
• en almacenamiento	°C	-40 ... +70
Posición de uso admisible		cualquiera
Resistencia a vibraciones según IEC 60068, parte 2-6	g	2
Resistencia a choques según IEC 60068, parte 2-27	g/ms	Onda semisenodal 15/11
Consumo		
• Del circuito auxiliar L+/M (U1)	mA	aprox. 20
• Del circuito auxiliar A1/A2 (U2)		--
Intensidad asignada de empleo para el bus de energía I_e	A	25
Tensión asignada de empleo U_e	V	400
Homologaciones según		
• DIN VDE 0106, parte 101	V	hasta 500
• CSA y UL	V	hasta 600
Secciones de conductores		
• Alimentación de energía	mm ²	máx. 6 x 4

Tipo	Módulo de interruptor para trabajos	
Grado de protección		IP65
Protección contra contactos directos		Protección contra contacto con los dedos
Grado de contaminación		3, IEC 60664 (IEC 61131)
Tensión asignada soportada a impulso U_{imp}	kV	6
Tensión asignada de aislamiento U_i	V	400
Intensidad asignada de empleo para arranadores I_e		
• AC-1/2/3 con 40 °C		
- con 400 V	A	25
- con 500 V	A	25
Poder asignado de corte en cortocircuito	kA	50 a 400 V
Tipo de coordinación según IEC 60947-4-1		2
Separación eléctrica segura entre circuitos principales y auxiliares	V	400, según DIN VDE 0106, parte 101
Funciones del dispositivo		
• Diagnóstico agrupado		sí, parametrizable
Indicadores en dispositivo		
• Fallo agrupado		LED SF (rojo)

Datos para selección y pedidos

Versión	Referencia
---------	------------

Módulo de interruptor para trabajos ET 200pro, versión mecánica



3RK1304-0HS00-6AA0

Módulo de interruptor para trabajos¹⁾
Intensidad asignada de empleo de 25 A

3RK1304-0HS00-6AA0

¹⁾ Solo puede funcionar en combinación con el módulo de bus de fondo asociado de 110 mm y al portamódulos ancho. El módulo de bus de fondo y el portamódulos ancho deben pedirse por separado (ver página 9/276 "Accesorios para arranadores de motor ET 200pro").

IO Systeme

Sistemas SIMATIC ET 200 sin armario eléctrico
SIMATIC ET 200pro

Arranadores de motor Safety ET 200pro Solutions local/PROFIsafe > Módulos Safety local

Sinopsis

Safety Solution local

Con los módulos Safety local

- Módulo de interruptor para trabajos Safety local, y
- Módulo de desconexión de 400 V

puede alcanzarse el nivel de seguridad SIL 3 (según IEC 62061) y PL e (según ISO 13849-1) con el circuito correspondiente.

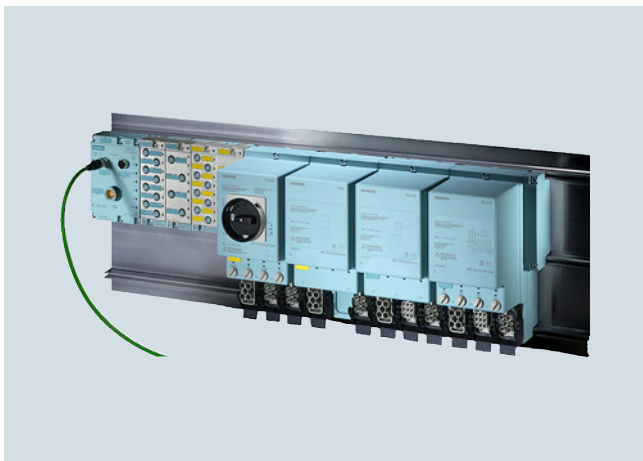

Arranador de motor ET 200pro (Safety Solution local): Módulo de interruptor para trabajos Safety local, módulo de desconexión, arrancador estándar y para aplicaciones High Feature montado en bastidor de módulos ancho

Módulo de interruptor para trabajos Safety local

El módulo de interruptor para trabajos Safety local es un interruptor parametrizable mediante interruptor DIP y ya viene con la funcionalidad de evaluación de seguridad integrada.

Sirve para

- Conectar un circuito de parada de emergencia monocanal o bicanal hasta SIL 3/PL e (puerta de protección o pulsador de parada de emergencia) y controlar por parametrización la respuesta de arranque
- Controlar el módulo de desconexión de 400 V mediante señal de seguridad de la barra.

Módulo de desconexión de 400 V

El módulo de desconexión de 400 V está destinado a la desconexión segura de la tensión de empleo de 400 V hasta SIL 3/PL e. Combinado con una aplicación Safety Solution local sólo es operativo en conjunto con el módulo de interruptor para trabajos Safety local.

Para la utilización en una aplicación Safety PROFIsafe debe combinarse con el F-Switch.

Funcionalidad

Módulo de interruptor para trabajos Safety local

El módulo de interruptor para trabajos Safety local tiene las mismas funciones que un módulo de interruptor para trabajos, pero además posee la función de seguridad local.

El módulo de interruptor para trabajos Safety local incluye un módulo 3TK2841 y conexiones M12 para conectar componentes de seguridad externos.

En las conexiones 1 y 2 se pueden conectar circuitos de parada de emergencia monocanal o bicanal o circuitos de puertas de seguridad (IN 1, IN 2).

En la conexión 3 puede conectarse un interruptor externo de arranque para el arranque vigilado.

La función de seguridad deseada se puede ajustar mediante 2 conmutadores deslizantes que están situados debajo de la abertura M12 izquierda.

El módulo de interruptor para trabajos Safety local realiza la maniobra del módulo de desconexión de 400 V aguas abajo en caso de una parada de emergencia. Este desconecta con seguridad el circuito de 400 V hasta SIL 3/PL e.

En combinación con el módulo de desconexión de 400 V, el módulo de interruptor para trabajos Safety local puede emplearse para aplicaciones de seguridad hasta SIL 3/PL e.

Módulo de desconexión de 400 V

El módulo de desconexión de 400 V es adecuado para aplicaciones de seguridad locales, en combinación con el módulo de interruptor para trabajos Safety local, y para aplicaciones de seguridad PROFIsafe, en combinación con el F-Switch.

Incluye dos contactores conectados en serie para desconectar con seguridad el circuito principal.

La alimentación del circuito auxiliar del aparato se realiza a través de una barra de seguridad en el módulo de bus de fondo.

En combinación con el módulo de interruptor para trabajos Safety local o con el F-Switch, el módulo de desconexión de 400 V puede emplearse para aplicaciones de seguridad hasta SIL 3/PL e.

Datos técnicos

Tipo		Módulo de interruptor para trabajos Safety local	Módulo de desconexión de 400 V
Datos generales			
Dimensiones de montaje (An x Al x P)			
• Arrancadores directos e inversores	mm	110 x 230 x 170	110 x 230 x 150
Temperatura ambiente admisible			
• en funcionamiento	°C	-25 ... +55	
• en almacenamiento	°C	-40 ... +70	
Posición de uso admisible		cualquiera	
Resistencia a vibraciones según IEC 60068, parte 2-6		2 g	
Resistencia a choques según IEC 60068, parte 2-27		Onda semisenoidal 15 g/11 ms	
Consumo			
• Del circuito auxiliar L+/M (U1)	mA	aprox. 20	
• Del circuito auxiliar A1/A2 (U2)		--	
Intensidad asignada de empleo para el bus de energía I_e	A	25	
Tensión asignada de empleo U_e	V	400 (50/60 Hz)	
Homologación DIN VDE 0106, parte 101	V	hasta 500	
Homologación CSA y UL	V	hasta 600	
Secciones de conductores			
Alimentación de energía	mm ²	máx. 6 x 4	
Grado de protección		IP65	
Protección contra contactos directos		Protección contra contacto con los dedos	
Grado de contaminación		3, IEC 60664 (IEC 61131)	
Tensión asignada soportada a impulso U_{imp}	kV	6	
Tensión asignada de aislamiento U_i	V	400	
Intensidad asignada de empleo para arrancadores I_e			
• AC-1/2/3 con 40 °C			
- con 400 V	A	16	25
- con 500 V	A	16	25
Poder asignado de corte en cortocircuito	kA	50 a 400 V	
Tipo de coordinación según IEC 60947-4-1		2	
Separación eléctrica segura entre circuitos principales y auxiliares	V	400, según DIN VDE 0106, parte 101	
Tiempos de maniobra con 0,85 ... 1,1 x U_e			
• Retardo al cierre	ms	--	25 ... 100
• Retardo a la apertura	ms	--	7 ... 10
Funciones del dispositivo		sí, parametrizable	
• Diagnóstico agrupado			
Indicadores en dispositivo			
• Fallo agrupado		LED SF (rojo)	



IO Systeme

Sistemas SIMATIC ET 200 sin armario eléctrico
SIMATIC ET 200pro

Arranadores de motor Safety ET 200pro Solutions local/PROFIsafe > Módulos Safety local

IE3/IE4 ready

Datos para selección y pedidos

Versión	Referencia
Módulos Safety local	
 <p>3RK1304-0HS00-7AA0</p>	<p>Módulo de interruptor para trabajos Safety local¹⁾²⁾ Intensidad asignada de empleo 16 A</p> <p>3RK1304-0HS00-7AA0</p>
 <p>3RK1304-0HS00-8AA0</p>	<p>Módulo de desconexión de 400 V³⁾⁴⁾ Intensidad asignada de empleo de 25 A</p> <p>3RK1304-0HS00-8AA0</p>

- 1) El módulo de interruptor para trabajos Safety local solo puede funcionar junto con el módulo de desconexión de 400 V.
- 2) Solo en combinación con el módulo de bus de fondo especial para el módulo de interruptor para trabajos Safety local (ver página 9/276 "Accesorios para arranadores de motor ET 200pro").
- 3) El módulo de desconexión de 400 V solo puede funcionar junto con el módulo de interruptor para trabajos Safety local o con F-Switch.
- 4) El módulo de desconexión de 400 V solo puede funcionar asociado al módulo de bus de fondo y al portamódulos ancho. El módulo de bus de fondo y el portamódulos ancho deben pedirse por separado (ver página 9/276 "Accesorios para arranadores de motor ET 200pro").

Sinopsis**Safety Solution PROFIsafe**

Con los módulos Safety PROFIsafe

- F-Switch y
- Módulo de desconexión de 400 V

puede alcanzarse el nivel de seguridad SIL 3 (según IEC 62061) y PL e (según ISO 13849-1) con el circuito correspondiente.

F-Switch PROFIsafe

Entradas / salidas digitales de seguridad con los grados de protección IP65 a IP67 para la aplicación a pie de máquina sin armario eléctrico.

Entradas digitales de seguridad

- para la carga segura de las informaciones de los sensores (1/2 canales)
- con evaluación integrada de divergencias con dos señales 2-de-2
- alimentaciones internas de los emisores (prueba incluida) presentes

Salidas digitales de seguridad

- Tres salidas de seguridad tipo PP para la maniobra segura de las barras del bus de fondo

El F-Switch está certificado hasta SIL 3/PL e y dispone de un diagnóstico detallado.

Soporta PROFIsafe, tanto en configuraciones PROFIBUS como en configuraciones PROFINET.

Nota:

Para parámetros característicos de seguridad, [ver el catálogo IC 10 2017 → capítulo 16 "Anexo" → "Normas y homologaciones" → "Sinopsis"](#).

Módulo de desconexión de 400 V

Ver "Módulos Safety local", Sinopsis en página 9/268 y Datos técnicos en página 9/269.

Funcionalidad

El F-Switch PROFIsafe es un módulo electrónico de seguridad para aplicaciones de seguridad PROFIsafe. Dispone de dos entradas y salidas de seguridad para la maniobra segura de la alimentación de 24 V a través de las barras del bus de fondo. En combinación con el módulo de desconexión de 400 V, en aplicaciones PROFIsafe es posible la desconexión segura de los arrancadores de motor ET 200pro hasta SIL 3/PL e.

Datos para selección y pedidos

Versión	Referencia
Módulos Safety ET 200pro	
 <p>Módulo de desconexión de 400 V¹⁾²⁾ Intensidad asignada de empleo de 25 A</p> <p>3RK1304-0HS00-8AA0</p>	3RK1304-0HS00-8AA0
 <p>F-Switch PROFIsafe 24 V DC, incl. módulo de bus El módulo de conexión debe pedirse por separado</p> <p>6ES7148-1FS00-0AB0</p>	6ES7148-4FS00-0AB0
<p>Módulo de conexión para F-Switch 24 V DC</p>	6ES7194-4DA00-0AA0

¹⁾ El módulo de desconexión de 400 V solo puede funcionar junto con el módulo de interruptor para trabajos Safety local o con F-Switch.

²⁾ El módulo de desconexión de 400 V solo puede funcionar asociado al módulo de bus de fondo y al portamódulos ancho. El módulo de bus de fondo y el portamódulos ancho deben pedirse por separado ([ver página 9/276 "Accesorios para arrancadores de motor ET 200pro"](#)).

IO Systeme

Sistemas SIMATIC ET 200 sin armario eléctrico
SIMATIC ET 200pro

Arranadores de motor Safety ET 200pro Solutions local/PROFIsafe > Accesorios p. arranc. de motor ET 200pro

Sinopsis

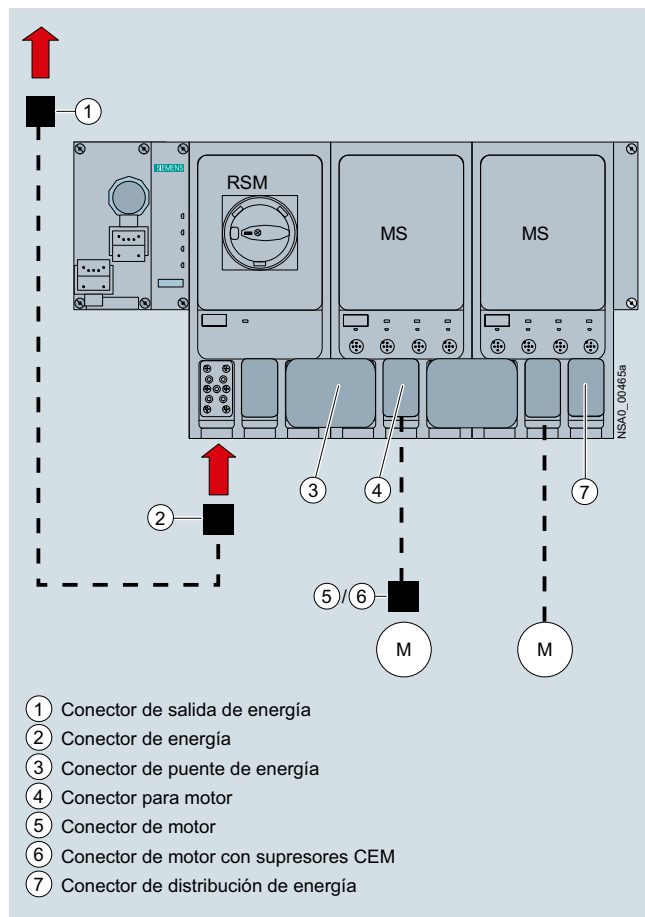

Diseño básico de una variante ET 200pro con (empezando por la izquierda) módulo de conexión para IM, módulo de interfaz para comunicación (IM), módulo de interruptor para trabajos RSM, dos arrancadores de motor ET 200pro (MS) y conexiones para energía

Fuente de energía en arrancador de motor ET 200pro

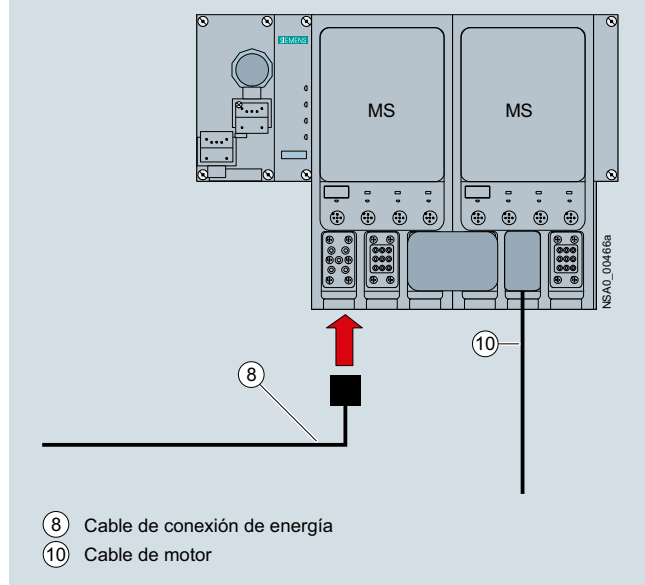

Alimentación en el arrancador de motor ET 200pro

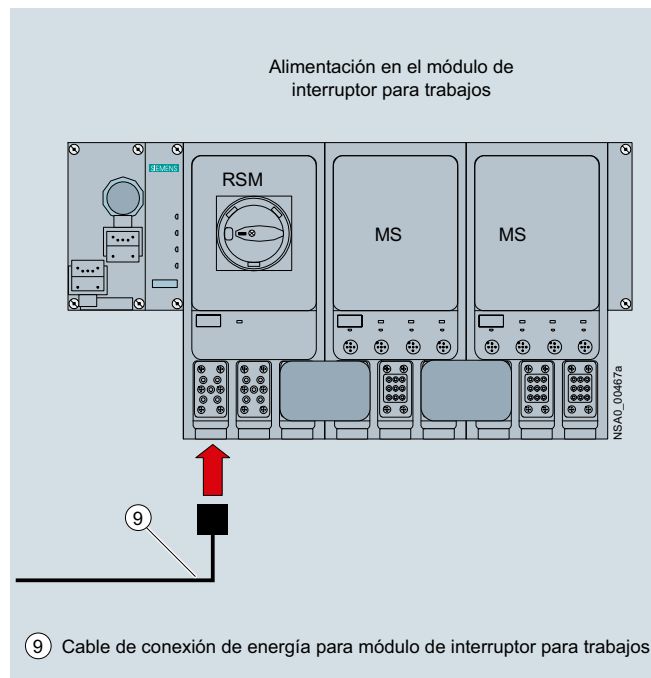

Alimentación en el módulo de interruptor para trabajos

Leyenda:

- ① Conector de salida de energía (ver página 9/274)
- ② Conector de energía (ver página 9/274)
- ③ Conector de puente de energía (ver página 9/274)
- ④ Conector de conexión del motor (ver página 9/274)
- ⑤ Conector del motor (ver página 9/274)
- ⑥ Conector del motor con supresores para CEM (ver página 9/274)
- ⑦ Conector de distribución de energía (ver página 9/274)
- ⑧ Cable de conexión de energía (ver página 9/274)
- ⑨ Cable de conexión de energía para módulo de interruptor para trabajos (ver página 9/274)
- ⑩ Cable de motor (ver página 9/275)

Bus de energía

La alimentación eléctrica de los aparatos de campo (arrancador de motor ET 200pro, arrancador de motor M200D) se realiza a través del bus de energía, en el que se conectan conectores de energía en T o conectores de energía en T dobles a través de cables del bus de energía.

Derivaciones

Desde los conectores de energía salen cables derivados con conectores Han Q4/2 hacia los aparatos de campo, desde los cuales se suministra energía a los motores a través de cables de conexión de motor.

Ausencia de interrupciones mediante conectores de bornes de energía

En la tecnología de conexión protegida contra el contacto, los conectores de bornes de energía en T y los conectores de bornes de energía en doble T conectan los componentes de una derivación con el bus de energía. Se encargan de la ausencia de interrupciones, es decir, cuando se desconectan los componentes no se interrumpe el bus de energía.

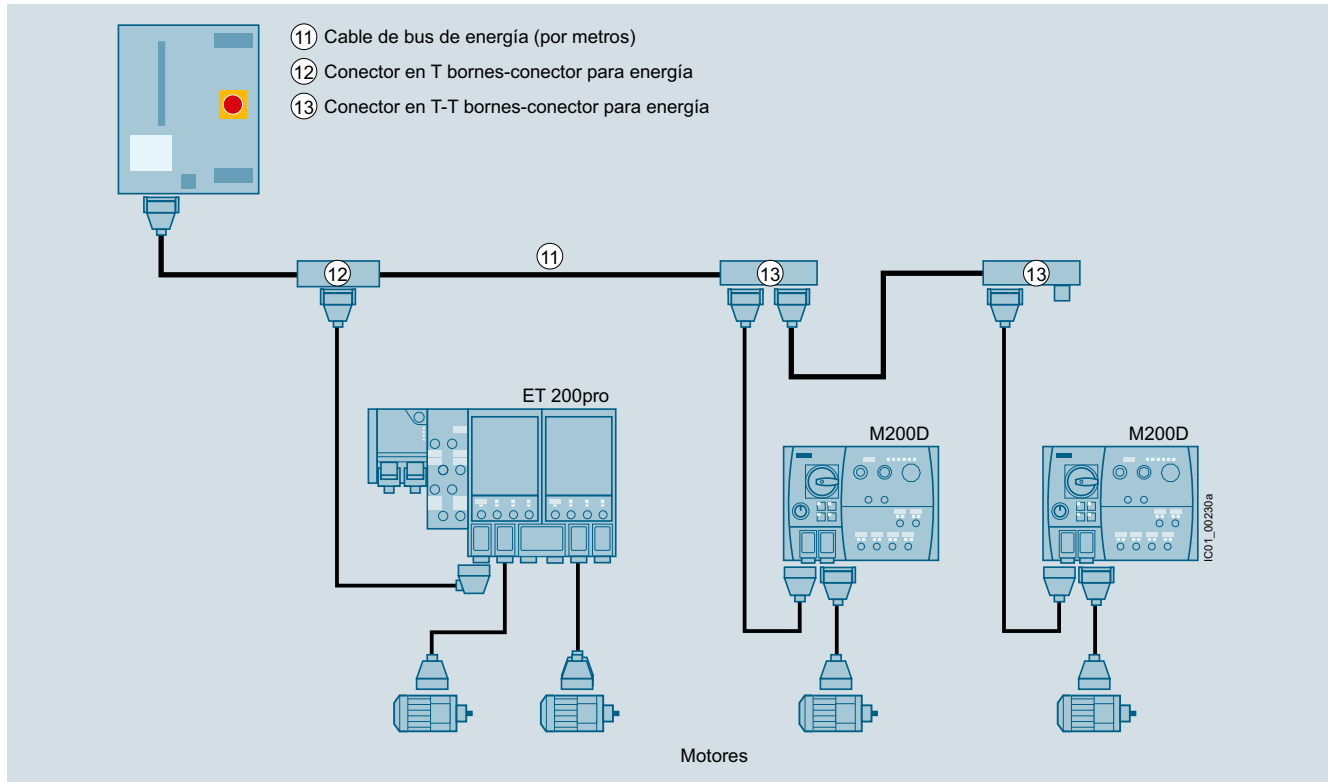

Alimentación eléctrica de los motores a través del bus de energía con conectores de energía en T y conectores de energía en T dobles conectados mediante cables del bus de energía, cables derivados hacia los aparatos de campo (arrancadores de motor) y distribución de energía a los motores mediante cables de conexión de motor

Control del motor vía PROFIBUS

Los módulos de interfaz (IM) para PROFIBUS pueden combinarse con tres diferentes módulos para la conexión de PROFIBUS DP y la alimentación:

- Conexión directa con pasacables
- Conexión ECOFAST con cables de bus de campo híbridos (con dos conductores de cobre para la transferencia de datos con PROFIBUS DP y cuatro conductores de cobre para la alimentación) y conectores ECOFAST (HanBrid)¹⁾
- M12, conexión 7/8"
 - Con cable de conexión M12 y conectores M12 para la transferencia de datos con PROFIBUS DP
 - Con cable de conexión 7/8" y conectores 7/8" para la alimentación²⁾

Los módulos de conexión, con los accesorios correspondientes, se encuentran en [Accesorios, Módulos de interfaz ET 200pro IM 154-1 e IM 154-2, página 9/229](#).

¹⁾ Las conexiones a bus de campo híbridas realizadas mediante pasatapas para armario eléctrico con conectores hembra HanBrid transmiten datos y energía desde el armario eléctrico (IP 20) al campo (IP65). Son la interfaz para unir el PROFIBUS DP y las tensiones auxiliares al cable del bus de campo híbrido.

²⁾ En los pasatapas para armario eléctrico con dos conectores hembra M12, para cables de conexión PROFIBUS M12, la alimentación de 24 V de los arrancadores de motor se realiza con cables de conexión de 7/8" separados.

Control del motor vía PROFINET

Los módulos de conexión, con los accesorios correspondientes, se encuentran en [Accesorios, Módulos de interfaz ET 200pro IM 154-4 PN, página 9/232](#).

IO Systeme



Sistemas SIMATIC ET 200 sin armario eléctrico
SIMATIC ET 200pro

Arranadores de motor Safety ET 200pro Solutions local/PROFIsafe > Accesorios p. arranc. de motor ET 200pro

Datos para selección y pedidos

Versión	Referencia
Alimentación de energía	
<p>① Conector de derivación de energía Juego de conectores para la alimentación eléctrica, por ejemplo, para la conexión a conectores en T, compuesto de caja de acoplamiento, salida recta (con estribo), inserto macho para HAN Q4/2, incl. pasacables</p> <ul style="list-style-type: none"> • 5 contactos macho 2,5 mm² • 5 contactos macho 4 mm² • 5 contactos macho 6 mm² 	<p>3RK1911-2BS60 3RK1911-2BS20 3RK1911-2BS40</p>
<p>② Conector de conexión de energía Juego de conectores para alimentación eléctrica para la conexión a arrancador de motor ET 200pro/ módulo de interruptor para trabajos ET 200pro, compuesto de carcasa, salida acodada, inserto hembra para HAN Q4/2, incl. pasacables</p> <ul style="list-style-type: none"> • 5 contactos hembra 2,5 mm² • 5 contactos hembra 4 mm² • 5 contactos hembra 6 mm² 	<p>3RK1911-2BE50 3RK1911-2BE10 3RK1911-2BE30</p>
<p>⑧ Cable de conexión de energía, preconectorizado en un lado Cable de alimentación para arranadores de motor ET 200pro, ECOFAST, abierto por un lado, para HAN Q4/2, acodado, se monta en disposición girada en el lado del módulo de interruptor para trabajos, 4 x 4 mm²</p> <ul style="list-style-type: none"> • 1,5 m de largo • 5,0 m de largo 	<p>3RK1911-0DB13 3RK1911-0DB33</p>
<p>⑨ Cable de conexión de energía para el módulo de interruptor para trabajos, preconectorizado en un lado Cable de alimentación para módulo de interruptor para trabajos ET 200pro, abierto por un lado, para HAN Q4/2, acodado, se monta en disposición girada en el lado del módulo de interruptor para trabajos, 4 x 4 mm²</p> <ul style="list-style-type: none"> • 1,5 m de largo • 5,0 m de largo 	<p>3RK1911-0DF13 3RK1911-0DF33</p>
Distribución de energía en el equipo de campo	
<p>③ Conector de puente de energía</p>	<p>3RK1922-2BQ00</p>
<p>⑦ Conector de distribución de energía Juego de conectores para la distribución de energía para la conexión al arrancador de motor ET 200pro/ módulo de interruptor para trabajos ET 200pro, compuesto de carcasa, salida acodada, inserto macho para HAN Q4/2, incl. pasacables</p> <ul style="list-style-type: none"> • 4 contactos macho 2,5 mm² • 4 contactos macho 4 mm² 	<p>3RK1911-2BF50 3RK1911-2BF10</p>
Cable de motor	
<p>④ Conector de conexión del motor Juego de conectores para el cable de motor para la conexión al arrancador de motor ET 200pro, compuesto de carcasa, salida acodada, inserto macho para HAN Q8/0, incl. pasacables</p> <ul style="list-style-type: none"> • 8 contactos macho 1,5 mm² • 6 contactos macho 2,5 mm² 	<p>3RK1902-0CE00 3RK1902-0CC00</p>
<p>⑤ Conector del motor Juego de conectores para el cable de motor para la conexión al motor, compuesto de carcasa, salida recta, inserto hembra para HAN 10e, incl. puente de estrella, incl. pasacables</p> <ul style="list-style-type: none"> • 7 contactos hembra 1,5 mm² • 7 contactos hembra 2,5 mm² 	<p>3RK1911-2BM21 3RK1911-2BM22</p>
<p>⑥ Conector del motor con supresores para CEM (compatibilidad electromagnética) Juego de conectores para el cable de motor para la conexión al motor, compuesto de carcasa, salida recta, inserto hembra para HAN 10e con circuito supresor para CEM, incl. puente de estrella, incl. pasacables</p> <ul style="list-style-type: none"> • 7 contactos hembra 1,5 mm² • 7 contactos hembra 2,5 mm² 	<p>3RK1911-2BL21 3RK1911-2BL22</p>

Arrancadores de motor Safety ET 200pro Solutions local/PROFIsafe > Accesorios p. arranc. de motor ET 200pro



Versión	Referencia
Cable de motor (continuación)	
<p>⑩ Cable de motor, preconectorizado por un extremo abierto por un lado, HAN Q8, acodado, longitud de 5 m</p> <ul style="list-style-type: none"> • Cable de motor para motor sin freno, para ET 200pro, 4 x 1,5 mm² • Cable de motor para motor con freno, para ET 200pro, 6 x 1,5 mm² • Cable de motor para motor sin freno con termistor para ET 200pro, 6 x 1,5 mm² • Cable de motor para motor con freno y termistor para ET 200pro, 8 x 1,5 mm² 	<p>3RK1911-0EB31</p> <p>3RK1911-0ED31</p> <p>3RK1911-0EF31</p> <p>3RK1911-0EG31</p>
Bus de energía	
<p>⑫ Conector de energía en T para 400 V AC, para conectar derivaciones (p. ej. arrancadores de motor) mediante un cable redondo estándar en cualquier punto del bus de energía, conexión por desplazamiento de aislamiento, utilización con segmentos de bus preconectorizados</p> <ul style="list-style-type: none"> • 2,5 mm² / 4 mm² • 4 mm² / 6 mm² 	<p>3RK1911-2BF01</p> <p>3RK1911-2BF02</p>
<p>⑬ Conector de energía en T doble para 400 V AC, para conectar derivaciones (p. ej. arrancadores de motor) mediante un cable redondo estándar en cualquier punto del bus de energía, conexión por desplazamiento de aislamiento, permite conectar dos arrancadores de motor</p> <ul style="list-style-type: none"> • 4 mm² / 6 mm² 	<p>3RK1911-2BG02</p>
<p>Juego de juntas (incluye 2 juntas) Para conectores de energía en T/conectores de energía en T dobles</p> <ul style="list-style-type: none"> • Para cables de energía con Ø 10 ... 13 mm • Para cables de energía con Ø 13 ... 16 mm • Para cables de energía con Ø 16 ... 19 mm • Para cables de energía con Ø 19 ... 22 mm • Tapón 	<p>3RK1911-5BA00</p> <p>3RK1911-5BA10</p> <p>3RK1911-5BA20</p> <p>3RK1911-5BA30</p> <p>3RK1911-5BA50</p>
Otros accesorios para el sistema de conexión de energía	
 <p>Tenazas de engastado para contactos macho/hembra de 4 mm² y 6 mm²</p> <p>3RK1902-0CW00</p>	<p>3RK1902-0CW00</p>
<p>Herramienta de desmontaje</p> <ul style="list-style-type: none"> • Para contactos macho y hembra en insertos de 9 polos HAN Q4/2 • para contactos macho y hembra en insertos de 9 polos HAN Q8 	<p>3RK1902-0AB00</p> <p>3RK1902-0AJ00</p>
 <p>Tapón Para conectores hembra de energía de 9 polos</p> <ul style="list-style-type: none"> • 1 unidad por paquete • 10 unidades por paquete <p>3RK1902-0CK00</p>	<p>3RK1902-0CK00</p> <p>3RK1902-0CJ00</p>

Para más productos para conexión ver "Siemens Solution Partner Automation" en sección Tecnología "Distributed Field Installation System": www.siemens.com/partnerfinder.

IO Systeme

Sistemas SIMATIC ET 200 sin armario eléctrico
SIMATIC ET 200pro

Arrancadores de motor Safety ET 200pro Solutions local/PROFIsafe > Accesorios p. arranc. de motor ET 200pro

Versión	Referencia
Otros accesorios	
Portamódulos, ancho¹⁾ <ul style="list-style-type: none"> • 500 m de largo • 1 000 m de largo • 2 000 m de largo 	6ES7194-4GB00-0AA0 6ES7194-4GB60-0AA0 6ES7194-4GB20-0AA0
Portamódulos, ancho, compacto¹⁾ <ul style="list-style-type: none"> • 500 m de largo • 1 000 m de largo • 2 000 m de largo 	6ES7194-4GD00-0AA0 6ES7194-4GD10-0AA0 6ES7194-4GD20-0AA0
Módulo de bus de fondo 110 mm²⁾	3RK1922-2BA00
Módulo de bus de fondo para módulo de interruptor para trabajos Safety local	3RK1922-2BA01
Terminal de mano para arrancadores de motor ET 200pro (también para ET 200S High Feature y M200D), para mando local. Los cables de interfaz serie específicos del arrancador de motor deben pedirse por separado. Para MS ET 200pro se utiliza el cable de interfaz RS 232 con ref. 3RK1922-2BP00.	3RK1922-3BA00
Cable de interfaz RS 232 Conexión de datos serie entre el arrancador de motor ET 200pro (o M200D) y la interfaz RS 232 de un PC/PG/portátil (con el software Motor Starter ES) o del terminal de mano 3RK1922-3BA00.	3RK1922-2BP00
Cable de interfaz USB, 2,5 m Conexión de datos serie entre el arrancador de motor ET 200pro (o M200D) y la interfaz USB de un PC/PG/portátil (con el software Motor Starter ES).	6SL3555-0PA00-2AA0
Tapón M12 Para tapar conectores M12 de entrada o salida no utilizados (un juego contiene diez tapones)	3RK1901-1KA00
	3RK1922-3BA00
	3RK1901-1KA00
Mando de motores vía PROFIBUS	
ver página 9/227	
Mando de motores vía PROFINET	
ver página 9/231	
Manual Arrancadores de motor SIMATIC ET 200pro	
ver https://support.industry.siemens.com/cs/ww/es/view/22332388	

¹⁾ En el portamódulos ancho se pueden montar todos los arrancadores de motor ET 200pro y los módulos opcionales (módulo de interruptor para trabajos, módulo de interruptor para trabajos Safety local y módulo de desconexión de 400 V).

²⁾ El módulo de bus de fondo es necesario para el funcionamiento de los arrancadores de motor ET 200pro y los módulos opcionales.

Sinopsis

Convertidor de frecuencia SIMATIC ET 200pro FC-2

El convertidor SIMATIC ET 200pro FC-2 es un convertidor de frecuencia compacto que tiene el diseño de un módulo SIMATIC ET 200pro y amplía la gama del sistema SIMATIC ET 200pro con accionamientos regulados por velocidad y descentralizados. Es apto para controlar y regular motores asíncronos en un amplio rango de aplicaciones industriales. Este convertidor está predestinado para aplicaciones de transporte y manutención con accionamientos conectados vía PROFIBUS y PROFINET, especialmente en estructuras descentralizadas sin armario, y ofrece un alto grado de protección (IP65) cuando se agrupan varios accionamientos. Su diseño modular, que facilita el servicio técnico, resulta especialmente apto para procesos de fabricación que conllevan grandes costes cuando se paraliza la planta o instalación.

Razones a favor de los accionamientos descentralizados

- Soluciones de accionamiento modulares: elementos mecánicos normalizados, que se pueden probar por separado
- Eliminación del armario eléctrico, lo que reduce la necesidad de espacio y de refrigeración
- Reducción de la longitud de los cables de motor entre convertidor y motor
 - Menos pérdidas
 - Menos emisiones perturbadoras
 - Menor gasto en cables apantallados
 - No se requieren filtros adicionales

- En aplicaciones de transporte y manutención que ocupan una gran extensión (p. ej. en los sectores de la automoción y la logística), la estructura descentralizada supone una gran ventaja

Gama de accionamientos descentralizados de Siemens

Para la implementación ideal de accionamientos descentralizados, Siemens ofrece una novedosa gama de convertidores de frecuencia. Las ventajas que aportan los distintos miembros de esta familia de productos permite adaptarlos de forma rápida y sencilla a las más variadas aplicaciones:

- Sistema de conexión unificado
- Una sola herramienta de configuración y puesta en marcha para la gama de accionamientos descentralizados:
 - Convertidores de frecuencia SINAMICS G110M
 - Convertidores de frecuencia SINAMICS G110D
 - Convertidores de frecuencia SINAMICS G120D
 - Convertidores de frecuencia SIMATIC ET 200pro FC-2
 - Arrancadores de motor SIRIUS M200D

Safety Integrated

El convertidor descentralizado SIMATIC ET 200pro FC-2 sale de fábrica con la función de seguridad STO (Safe Torque Off, par desconectado con seguridad, certificada según IEC 61508 SIL 2 y EN ISO 13849-1 PL d y categoría 3) ya integrada. Esta se puede activar con PROFIsafe.

Herramienta de puesta en marcha STARTER

La herramienta STARTER V4.4 o superior con el correspondiente SSP (SINAMICS Support Package) facilita la puesta en marcha y el mantenimiento de los convertidores de frecuencia SIMATIC ET 200pro FC-2.

Ofrece guía interactiva del operador para una puesta en marcha rápida y sencilla, combinada con amplias funciones fáciles de usar para la solución de accionamiento.

Framework de ingeniería STEP7 classic (V5.5 o superior)

Para integrar SIMATIC ET 200pro FC-2 en STEP7 classic se ofrecen paquetes HSP (Hardware Support Packages).

Framework de ingeniería TIA Portal (V13 SP1 o superior)

TIA Portal es un potente framework de ingeniería para tener pleno acceso a toda la automatización digitalizada.

Para integrar SIMATIC ET 200pro FC-2 en TIA Portal se ofrecen paquetes HSP (Hardware Support Packages).

Datos técnicos

Convertidor de frecuencia descentralizado	SIMATIC ET 200pro FC-2
Características para selección	
Funciones de seguridad integradas según IEC 61508 SIL 2 y EN ISO 13849-1 PL d y categoría 3	<ul style="list-style-type: none"> • Par con desconexión segura (STO, Safe Torque Off) • Control de la función de seguridad integrada a través del módulo de interruptor para trabajos Safety Local F-RSM o mediante F-Switch PROFIsafe
Datos eléctricos	
Tensión de red	3 AC 380 ... 480 V ± 10 %
Potencia	
• A una temperatura ambiente de 0 ... 55 °C	1,1 kW
• A una temperatura ambiente de 0 ... 45 °C	1,5 kW

Sistemas de E/SSistemas SIMATIC ET 200 sin armario eléctrico
SIMATIC ET 200pro**Convertidor de frecuencia SIMATIC ET 200pro FC-2****Datos técnicos** (continuación)

Convertidor de frecuencia descentralizado	SIMATIC ET 200pro FC-2															
Intensidad asignada de entrada/salida • A una temperatura ambiente de 0 ... 55 °C • A una temperatura ambiente de 0 ... 45 °C	2 A/3,5 A 2,5 A/3,9 A															
Frecuencia de red	47 ... 63 Hz															
Capacidad de sobrecarga	<ul style="list-style-type: none"> Intensidad de sobrecarga: 1,5 × intensidad asignada de salida (es decir, 150 % de sobrecarga) durante 60 s, tiempo de ciclo 300 s Intensidad de sobrecarga: 2 × intensidad asignada de salida (es decir, 200 % de sobrecarga) durante 3 s, tiempo de ciclo 300 s 															
Frecuencia de salida	0 ... 550 Hz															
Frecuencia de impulsos	4 kHz (estándar) 4 ... 16 kHz (en escalones de 2 kHz)															
Corriente de corte en cortocircuito estándar SCCR (Short Circuit Current Rating)	10 kA															
Rango de frecuencias inhbibles	1, parametrizables															
Rendimiento del convertidor	95 ... 97 %															
Interfaces	<ul style="list-style-type: none"> Conexión a PROFIBUS y PROFINET a través del bus de fondo SIMATIC ET 200pro Interfaz mini USB para la puesta en marcha desde un PC (STARTER 4.4 con SSP o superior) Interfaz óptica para la puesta en marcha desde el panel IOP Handheld Slot para tarjeta de memoria (SD) opcional para cargar y descargar los parámetros ajustados Interfaz para PTC, bimetálico, KTY84, Pt1000 para vigilar la temperatura del motor 															
Funciones																
Métodos de control/regulación	<ul style="list-style-type: none"> Control por U/f: lineal ($M \sim n$) con/sin regulación de flujo-corriente (FCC), cuadrático ($M \sim n^2$) o parametrizables Regulación vectorial sin encóder Regulación de par 															
Funciones operativas	<ul style="list-style-type: none"> Modo JOG Tecnología BICO Rearranque automático tras un paro provocado por un corte de red Conexión suave del convertidor al motor cuando está girando 															
Funciones de freno	<ul style="list-style-type: none"> Funcionalidad integrada para la realimentación de energía Mando de freno de mantenimiento electromecánico <p>El mando de freno integrado suministra la tensión de alimentación DC al freno</p> <table border="1"> <thead> <tr> <th>Tensión de red</th> <th>380 V AC</th> <th>400 V AC</th> <th>440 V AC</th> <th>480 V AC</th> </tr> </thead> <tbody> <tr> <td>Tensión rectificadora para freno</td> <td>171 V DC</td> <td>180 V DC</td> <td>198 V DC</td> <td>216 V DC</td> </tr> <tr> <td>Tensión de bobina de freno recomendada para motores Siemens</td> <td>170 ... 200 V DC</td> <td>170 ... 200 V DC 184 ... 218 V DC</td> <td>184 ... 218 V DC</td> <td>184 ... 218 V DC</td> </tr> </tbody> </table> <p>La desconexión por el lado DC permite un frenado "rápido".</p>	Tensión de red	380 V AC	400 V AC	440 V AC	480 V AC	Tensión rectificadora para freno	171 V DC	180 V DC	198 V DC	216 V DC	Tensión de bobina de freno recomendada para motores Siemens	170 ... 200 V DC	170 ... 200 V DC 184 ... 218 V DC	184 ... 218 V DC	184 ... 218 V DC
Tensión de red	380 V AC	400 V AC	440 V AC	480 V AC												
Tensión rectificadora para freno	171 V DC	180 V DC	198 V DC	216 V DC												
Tensión de bobina de freno recomendada para motores Siemens	170 ... 200 V DC	170 ... 200 V DC 184 ... 218 V DC	184 ... 218 V DC	184 ... 218 V DC												
Funciones de protección	<ul style="list-style-type: none"> Subtensión Sobretensión Defecto a tierra Cortocircuito Protección contra vuelco Protección térmica del motor (t^2t o sensor) Sobrettemperatura en convertidor Antibloqueo del motor Detección de pérdida de fase 															
Motores aptos para conectar	<ul style="list-style-type: none"> Motores asíncronos de baja tensión Longitud del cable al motor: máx. 15 m (apantallado) 															
Datos mecánicos																
Tipo de protección	IP65															
Temperatura de empleo	0 ... 55 °C (32 ... 131 °F)															
Posición de montaje	Montaje vertical en pared (alineación vertical de las aletas de refrigeración)															
Dimensiones (An × Al × P)	155 mm × 246 mm × 248 mm															
Peso, aprox.	4 kg															
Normas																
Certificados de aptitud	UL508C, cUL, CE, Directiva de baja tensión 2014/35/UE, Directiva de compatibilidad electromagnética 2014/30/UE															

Datos de pedido	Referencia	Referencia	
Convertidor de frecuencia SIMATIC ET 200pro FC-2 con función de seguridad STO (Safe Torque Off) integrada	6SL3514-1KE13-5AE0	Juego 2 de conexión convertidor-PC Cable de interfaz mini-USB para comunicación con un PC, 3 m de largo	6SL3255-0AA00-2CA0
Módulo de bus de fondo para alojar el convertidor de frecuencia (imprescindible para el funcionamiento del convertidor)	6SL3260-2TA00-0AA0	Cables de conexión con un extremo preconfigurado Cable de alimentación con un extremo abierto, para HAN Q4/2, acodado, 4 x 4 mm ²	
Accesorios IOP Handheld para uso con SINAMICS G120, SINAMICS G120C, SINAMICS G120P, SINAMICS G110D, SINAMICS G120D, SINAMICS G110M, SINAMICS S110 y SIMATIC ET 200pro FC-2 Incluido en el suministro: <ul style="list-style-type: none"> • Intelligent Operator Panel IOP • Caja para Handheld • Baterías (4 x AA) • Cargador (internacional) • Cable de conexión RS232 (3 m de largo; se puede utilizar con SINAMICS G120, SINAMICS G120C, SINAMICS G120P y SINAMICS S110) • Cable USB (1 m de largo) 	6SL3255-0AA00-4HA0	<ul style="list-style-type: none"> • 1,5 m de largo • Longitud 5 m 	3RK1911-0DB13 3RK1911-0DB33
Cable de comunicación RS232 con interfaz óptica para conectar los convertidores SINAMICS G110D, SINAMICS G120D, SINAMICS G110M o SIMATIC ET 200pro FC-2 con el panel IOP Handheld (2,5 m de largo)	3RK1922-2BP00	Juego de conectores para alimentación de energía HAN Q4/2 <ul style="list-style-type: none"> • 2,5 mm² • 4 mm² • 6 mm² 	3RK1911-2BE50 3RK1911-2BE10 3RK1911-2BE30
Tarjeta de memoria SINAMICS SD Card	6SL3054-4AG00-2AA0	Cables de motor con un extremo preconfigurado para motores con freno y sensor de temperatura con conector HAN Q8, apantallados Sección <ul style="list-style-type: none"> • Longitud 1,5 m • Longitud 3 m • Longitud 5 m • Longitud 10 m 	(HTG: suministrado por Harting) (ZKT: suministrado por KnorrTec) 4 x 1,5 mm ² 2 x (2 x 0,75 mm ²) HTG: 61 88 201 0288 ZKT: 70020501000150 HTG: 61 88 201 0289 ZKT: 70020501000300 HTG: 61 88 201 0290 ZKT: 70020501000500 HTG: 61 88 201 0299 ZKT: 70020501001000
Herramienta de puesta en marcha STARTER¹⁾ en DVD-ROM	6SL3072-0AA00-0AG0	Juego de conectores para cable de motor HAN Q8, apantallado	HTG: 61 83 401 0131 ZKT: 10032001
		Conector de puente de energía	3RK1922-2BQ00

¹⁾ La herramienta de puesta en marcha STARTER también está disponible en Internet en la dirección www.siemens.com/starter

IO Systeme

Sistemas SIMATIC ET 200 sin armario eléctrico
ET 200pro

Software ET 200pro > Motor Starter ES

Sinopsis

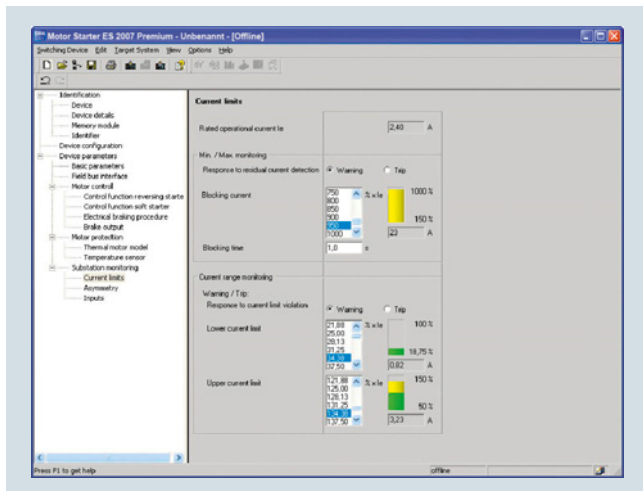

Motor Starter ES para parametrizar, observar, diagnosticar y comprobar arrancadores de motor

Más información

Página web, ver www.siemens.com/sirius

Industry Mall, ver www.siemens.com/product?3ZS1

Datos técnicos y requisitos del sistema, ver <https://support.industry.siemens.com/cs/ww/es/ps/16713/td>

Motor Starter ES sirve para poner en marcha, parametrizar, diagnosticar, documentar y mantener de forma preventiva los arrancadores de motor de las gamas SIMATIC ET 200S, ET 200pro, ECOFAST y M200D.

Posibilidades de acceso:

- a través de la interfaz local en el aparato
- con arrancadores de motor aptos para PROFIBUS DP V1, a través de un punto cualquiera en PROFIBUS o en PROFINET (aplicable a ET 200S DP V1/ET 200pro/ECOFAST/M200D)
- Con arrancadores de motor aptos para PROFINET, a través de un punto cualquiera en PROFINET o PROFIBUS (aplicable a ET 200S DP V1, ET200 pro/M200D).

Motor Starter ES permite parametrizar con toda facilidad los arrancadores de motor con capacidad de comunicación durante la puesta en marcha, vigilarlos durante el funcionamiento y obtener datos de diagnóstico de gran valor informativo a efectos de servicio técnico. Durante el mantenimiento preventivo existe la posibilidad de extraer diversos datos estadísticos de la memoria y de visualizarlos en la pantalla (p. ej. las horas de funcionamiento, los ciclos de maniobra, las intensidades de desconexión etc.). Para esto, el usuario es asistido por numerosas funciones de ayuda y visualizaciones en texto explícito.

Motor Starter ES es operativo como programa autónomo y también puede integrarse a través de un administrador de objetos en STEP 7.

Ingeniería eficiente con tres variantes de programa

El programa de software Motor Starter ES está disponible en tres variantes con distintos niveles de confort y funcionalidad, lo que lógicamente se refleja en los precios de los productos.

Motor Starter ES	Basic	Standard	Premium
ET 200S High Feature PROFIBUS IM	✓	✓	✓
ET 200S High Feature PROFINET IM	✓	✓	✓
ECOFAST AS-Interface High Feature	✓	✓	--
ECOFAST PROFIBUS	✓	✓	✓
ET 200pro PROFIBUS IM	✓	✓	✓
ET 200pro PROFINET IM	✓	✓	✓
M200D AS-Interface Standard	✓	✓	(✓)
M200D PROFIBUS	✓	✓	✓
M200D PROFINET	✓	✓	✓

✓ Función disponible, (✓) disponible con funcionalidad limitada

-- Función no disponible

Motor Starter ES	Basic	Standard	Premium
Acceso a través de la interfaz local del aparato	✓	✓	✓
Parametrización	✓	✓	✓
Manejo	✓	✓	✓
Diagnóstico	--	✓	✓
Crear plantillas (Typicals)	--	✓	✓
Funciones de comparación	--	✓	✓
Impresión conforme a la norma EN ISO 7200	--	✓	✓
Datos de mantenimiento (memoria de valores máx./mín., datos estadísticos)	--	✓	✓
Acceso vía PROFIBUS	--	--	✓
Acceso vía PROFINET	--	--	✓
Enrutado S7	--	--	✓
Teleservicio vía MPI	--	--	✓
Administrador de objetos STEP7	--	--	✓
Función de registro	--	✓	✓

✓ Función disponible

-- Función no disponible

Otras funciones

Impresión conforme a la norma

La herramienta de software facilita enormemente la documentación de máquinas. Permite imprimir la parametrización según la norma EN ISO 7200. Los elementos a imprimir pueden seleccionarse fácilmente y combinarse según las necesidades.

Fácil creación de plantillas

Posibilidad de crear plantillas (typicals) para aparatos o aplicaciones cuyos parámetros presenten solo diferencias mínimas. Estas plantillas contienen entonces todos los parámetros necesarios para la parametrización. Además puede definirse cuáles de estos parámetros deben tener una configuración invariable y cuáles de ellos deben de ser adaptables en un momento posterior, por ejemplo por el personal de puesta en marcha.

Teleservicio vía MPI

La variante Premium de Motor Starter ES soporta la aplicación del Teleservicio MPI (compuesto por el software de teleservicio y diversos adaptadores de teleservicio) para el diagnóstico remoto de los aparatos. Esto facilita el diagnóstico y el mantenimiento y reduce los tiempos de reacción en caso de mantenimiento.



Beneficios

- Configuración y puesta en marcha rápidas y sin errores de los arrancadores de motor, también sin grandes conocimientos previos
- Ajuste claro y sinóptico de las funciones del aparato y de sus parámetros – online y offline
- Funciones eficientes de diagnóstico en el arrancador suave y representación de los valores medidos más importantes
- función de registro (función de osciloscopio) que permite registrar valores medidos y eventos (en las variantes de software Soft Starter ES Standard y Premium, para M200D PROFIBUS y PROFINET).

Datos para selección y pedidos**Software de parametrización, puesta en marcha y diagnóstico Motor Starter ES 2007**

Para arrancadores de motor ECOFAST, arrancadores High Feature SIMATIC ET 200S, arrancadores SIMATIC ET 200pro y M200D (AS-I estándar, PROFIBUS, PROFINET)

- Entrega sin cable para PC

Versión	Referencia
Motor Starter ES 2007 Basic	
 <p>Floating License para un usuario Software de ingeniería en versión con funcionalidad limitada para fines de diagnóstico, CD con software y documentación, en 3 idiomas (alemán/inglés/francés), comunicación vía interfaz del sistema</p> <ul style="list-style-type: none"> • clave de licencia en lápiz de memoria USB, clase A, con CD • clave de licencia para descargar, clase A, sin CD <p>3ZS1310-4CC10-0YA5</p>	<p>3ZS1310-4CC10-0YA5</p> <p>3ZS1310-4CE10-0YB5</p>
Motor Starter ES 2007 Standard	
 <p>Floating License para un usuario Software de ingeniería, CD con software y documentación, en 3 idiomas (alemán/inglés/francés), comunicación vía interfaz del sistema</p> <ul style="list-style-type: none"> • clave de licencia en lápiz de memoria USB, clase A, con CD • clave de licencia para descargar, clase A, sin CD <p>3ZS1310-5CC10-0YA5</p>	<p>3ZS1310-5CC10-0YA5</p> <p>3ZS1310-5CE10-0YB5</p> <p>3ZS1310-5CC10-0YD5</p>
<p>Powerpack para Motor Starter ES 2007 Basic Floating License para un usuario, software de ingeniería, clave de la licencia en stick USB, clase A, en 3 idiomas (alemán/inglés/francés), comunicación vía interfaz del sistema</p> <p>Servicio de actualización del software para 1 año, con prórroga automática, requiere la versión actual de software, software de ingeniería, CD con software y documentación, comunicación vía interfaz del sistema</p>	<p>3ZS1310-5CC10-0YL5</p>

Notas:

El cable de PC debe pedirse por separado, [ver página 9/282](#).

Descripción de las variantes de software [en la página 9/280](#).

IO Systeme

Sistemas SIMATIC ET 200 sin armario eléctrico
ET 200pro

Software ET 200pro > Motor Starter ES

Versión	Referencia	
Motor Starter ES 2007 Premium		
	<p>Floating License para un usuario Software de ingeniería, CD con software y documentación, en 3 idiomas (alemán/inglés/francés), comunicación vía interfaz del sistema o PROFIBUS/PROFINET, administrador de objetos STEP7</p> <ul style="list-style-type: none"> • clave de licencia en lápiz de memoria USB, clase A, con CD • clave de licencia para descargar, clase A, sin CD 	<p>3ZS1310-6CC10-0YA5</p>
3ZS1310-6CC10-0YA5	<p>Powerpack para Motor Starter ES 2007 Standard</p>	<p>3ZS1310-6CE10-0YB5</p>
<p>Floating License para un usuario, software de ingeniería, clave de la licencia en stick USB, clase A, en 3 idiomas (alemán/inglés/francés), comunicación vía interfaz del sistema o PROFIBUS/PROFINET, administrador de objetos STEP7</p>	<p>3ZS1310-6CC10-0YD5</p>	
<p>Servicio de actualización del software para 1 año, con prórroga automática, requiere la versión actual de software, software de ingeniería, CD con software y documentación, comunicación vía interfaz del sistema o PROFIBUS/PROFINET, administrador de objetos STEP7</p>	<p>3ZS1310-6CC10-0YL5</p>	

Notas:

El cable de PC debe pedirse por separado, [ver Accesorios](#).

Descripción de las variantes de software [en la página 9/280](#).

Accesorios

Versión	Referencia
Accesorios opcionales	
<p>Cable de interfaz RS 232 Conexión de datos serie entre ET 200pro MS/FC, M200D y portátil/PC/PG o MS</p>	<p>3RK1922-2BP00</p>
<p>Cable de interfaz USB Conexión de datos serie entre ET 200pro MS/FC, M200D y portátil/PC/PG o MS</p>	<p>6SL3555-0PA00-2AA0</p>
<p>Adaptador de USB a puerto serie para la conexión de un cable de PC RS 232 a la interfaz USB de un PC, recomendado para su empleo en combinación con arrancadores de motor ET 200S/ECOFAST/ET 200pro</p>	<p>3UF7946-0AA00-0</p>

Sinopsis

Para el funcionamiento de ET 200pro en EtherNet/IP está disponible un módulo de interfaz (adaptador EtherNet/IP). Este puede utilizarse con los componentes del sistema y componentes IO del sistema de periferia descentralizada ET 200pro.

Datos técnicos

Referencia	ZNX:EIP200PRO ETHERNET/IP MODULO CABEZAL P. ET 200PRO
Tensión de alimentación	
Valor nominal (DC)	24 V
Intensidad de entrada	
de la tensión de alimentación 1L+, máx.	400 mA
Pérdidas	
Pérdidas, típ.	6 W
Área de direcciones	
Volumen de direcciones	
• Entradas	255 byte
• Salidas	255 byte
Interfaces	
PROFINET IO	
• Detección automática de la velocidad de transferencia	Sí
• Velocidad de transferencia, máx.	100 Mbit/s
• Servicios	Ver el manual
LED señalizador de diagnóstico	
• Error de bus BF(rojo)	Sí
• Fallo agrupado SF (rojo)	Sí
• Vigilancia alimentación de 24 V ON (verde)	Sí
• Vigilancia de tensión de carga 24 V DC (verde)	Sí
Aislamiento galvánico	
entre el bus posterior y la electrónica	Sí
entre la alimentación y la electrónica	Sí

Referencia	ZNX:EIP200PRO ETHERNET/IP MODULO CABEZAL P. ET 200PRO
Aislamiento	
Aislamiento ensayado con	707 V DC (Type Test)
Grado de protección y clase de protección	
Grado de protección según EN 60529	
• IP65	Sí
• IP66	Sí
• IP67	Sí
Condiciones ambientales	
Temperatura ambiente en servicio	
• mín.	-25 °C
• máx.	55 °C
Temperatura ambiente en almacenaje/transporte	
• mín.	-40 °C
• máx.	70 °C
Dimensiones	
Ancho	135 mm
Alto	130 mm
Profundidad	59,3 mm
Pesos	
Peso, aprox.	490 g
Referencia	ZNX:EIP200PROCM1 ET 200PRO, CM IM DP M12 / 7/8"
Intensidad de entrada	
de la tensión de alimentación 1L+, máx.	sin consumo, solo corriente de alimentación, máx. 8 A
de la tensión de carga 2L+ (sin carga), máx.	sin consumo, solo corriente de alimentación, máx. 8 A
Pesos	
Peso, aprox.	540 g

Datos de pedido

Módulo de interfaz SIMATIC ET 200pro para EtherNet/IP	ZNX:EIP200PRO
Incluye:	
• Módulo terminador de bus para ET 200pro	
• Companion Disk con manuales y herramienta de configuración	
Módulo de conexión para EtherNet/IP	ZNX:EIP200PROCM1
para conectar el módulo de interfaz a EtherNet/IP	

Sistemas de E/S

Sistemas SIMATIC ET 200 sin armario eléctrico

SIMATIC ET 200AL

Sinopsis

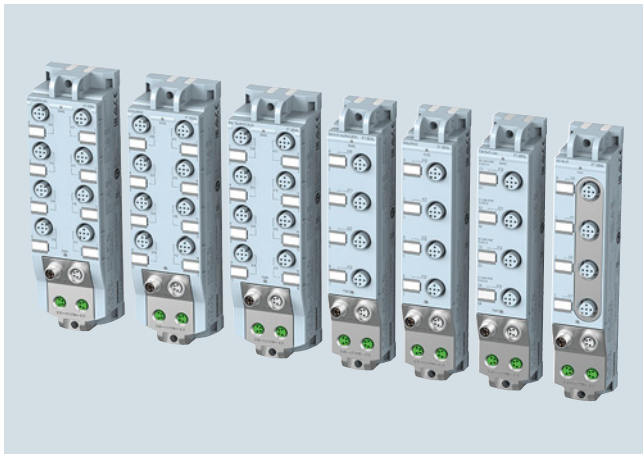

- Sistema de periferia descentralizada y modular con módulos compactos en IP65/67.
- Montaje sumamente fácil y flexible, incluso en espacios muy reducidos.
- Cableado sencillo
- Sencilla puesta en marcha
- SIMATIC ET 200AL incluye los siguientes componentes:
 - Módulo de interfaz para la comunicación con IO-Controllers vía PROFINET.
 - Módulo de interfaz para la comunicación con todos los maestros vía PROFIBUS.
 - BusAdapter para la conexión al sistema de periferia ET 200SP.
 - Diferentes módulos de periferia con 30 y 45 mm de ancho.
- Ampliación máxima de una estación ET 200AL:
 - hasta 32 módulos de periferia con PROFINET o PROFIBUS, en cualquier combinación
 - hasta 16 módulos de periferia conectados al sistema ET 200SP, en cualquier combinación
- Interconexión de los módulos a través de un bus de fondo interno formado por cable de bus (ET-Connection).

Características destacadas

- Dimensiones compactas
- Peso reducido.
- Desconexión agrupada de seguridad de las salidas (en preparación)
- Gran facilidad de uso gracias a estas características de diseño:
 - Montaje en cualquier posición mediante conexión por tornillos frontal o transversal
 - Montaje directo en base plana o sobre perfiles de aluminio
 - Etiquetas de identificación para canal, módulo y slot
 - Alojamiento para cables integrado
 - Designación de las interfaces fácilmente comprensible y conforme con CAX
 - Asignación unificada de los colores de las interfaces y los cables del sistema
 - Asignación 1:1 del LED indicador del estado del canal, entrada para periferia y tira de rotulación
 - Asignación de pines rotulada en un lateral
- Gama de módulos de periferia compuesta por módulos digitales y analógicos y un módulo de comunicación IO-Link
- Rango de temperatura ambiente de -25 °C a +55 °C
- Amplias funciones de sistema
 - Todos los módulos de interfaz y de periferia soportan la actualización de firmware
 - Gestión de configuración (configuración futura) desde el software del usuario
 - Soporte del sistema PROFIenergy para ahorrar energía
 - Uso homogéneo de los datos de identificación y mantenimiento IM0 a IM3/4 (placa de características electrónica) para una rápida identificación electrónica e inequívoca de los diferentes módulos (referencia, número de serie, etc.)

Sinopsis



- Módulo de interfaz para conectar el ET 200AL a PROFIBUS
- Como esclavo DPV1 se encarga del intercambio de datos con el maestro PROFIBUS en el controlador
- Posibilidad de conectar 32 módulos de periferia como máximo
- Máx. volumen de datos de 244 bytes, tanto para los datos de entrada como de salida
- Reconocimiento automático de la velocidad de transferencia 9,6 kBd ... 12 MBd
- Direcciones PROFIBUS 1 ... 99; ajustables con selector giratorio
- Datos de identificación y mantenimiento IM0 ... IM3
- Actualización de firmware
- Gestión de configuración (configuración futura)

Datos técnicos

Referencia	6ES7157-1AA00-0AB0 ET 200AL, IM 157-1 DP
Información general	
Designación del tipo de producto	IM 157-1 DP
Versión funcional del HW	E01
Versión de firmware	V1.0.x
Código de fabricante (VendorID)	81A9H
Función del producto	
• Datos de I&M	Si; I&M0 a I&M3
Ingeniería con	
• STEP 7 TIA Portal configurable/ integrado desde versión	STEP 7 V13 SP1 o superior
• STEP 7 configurable/integrado desde versión	V5.5 SP4 Hotfix 3 o superior
• PROFIBUS, versión GSD/revisión GSD o sup.	GSD a partir de la revisión 5
Tensión de alimentación	
Tensión de carga 1L+	
• Valor nominal (DC)	24 V
• Protección contra inversión de polaridad	Si; antidestrucción
Intensidad de entrada	
Consumo (valor nominal)	50 mA
de la tensión de carga 1L+ (tensión no conmutada), máx.	4 A; Valor máximo
de la tensión de carga 2L+, máx.	4 A; Valor máximo
Pérdidas	
Pérdidas, típ.	1,7 W
Área de direcciones	
Espacio de direcciones por estación	
• Espacio de direcciones por estación, máx.	244 byte
Interfaces	
Nº de interfaces PROFIBUS	1

Referencia	6ES7157-1AA00-0AB0 ET 200AL, IM 157-1 DP
1. Interfaz	
Tipo de interfaz	PROFIBUS DP
Física de la interfaz	
• RS 485	Si
• Puerto M12	Si; 2 M12, código b
Funcionalidad	
• Esclavo PROFIBUS DP	Si
Física de la interfaz	
RS 485	
• Velocidad de transferencia, máx.	12 Mbit/s
PROFIBUS	
Servicios	
- Modo SYNC	Si
- Apto para FREEZE	Si
- Comunicación directa de datos (esclavo-esclavo)	Si
- DPV0	Si
- DPV1	Si
Alarmas/diagnósticos/ información de estado	
Alarmas	Si
Funciones de diagnóstico	Si
LED señalizador de diagnóstico	
• LED RUN	Si; LED verde
• LED ERROR	Si; LED rojo
• LED MAINT	Si; LED amarillo
• Indicador de conexión DP	Si; LED verde
Aislamiento galvánico	
entre las tensiones de carga	Si
entre PROFIBUS DP y los restantes circuitos	Si
Aislamiento	
Aislamiento ensayado con	707 V DC (Type Test)

Sistemas de E/SSistemas SIMATIC ET 200 sin armario eléctrico
SIMATIC ET 200AL**Módulos de interfaz > IM 157-1 DP****Datos técnicos** (continuación)

Referencia	6ES7157-1AA00-0AB0 ET 200AL, IM 157-1 DP
Grado de protección y clase de protección	
Grado de protección según EN 60529	
• IP65	Sí
• IP67	Sí
Condiciones ambientales	
Temperatura ambiente en servicio	
• mín.	-25 °C
• máx.	55 °C

Referencia	6ES7157-1AA00-0AB0 ET 200AL, IM 157-1 DP
Sistema de conexión	
Alimentación	M8, 4 polos
ET-Connection	
• ET-Connection	M8, 4 polos, apantallado
Dimensiones	
Ancho	45 mm
Alto	159 mm
Profundidad	46 mm
Pesos	
Peso, aprox.	211 g

Datos de pedido**Referencia**

Módulo de interfaz IM 157-1 DP	6ES7157-1AA00-0AB0
Para conectar el ET 200AL a PROFIBUS	
Accesorios	
Cable para el bus de fondo (ET-Connection)	
4 polos, apantallado	
Conectorizado por ambos extremos, 2 conectores M8	
0,19 m	6ES7194-2LH02-0AA0
0,3 m	6ES7194-2LH03-0AA0
1 m	6ES7194-2LH10-0AA0
2 m	6ES7194-2LH20-0AA0
5 m	6ES7194-2LH50-0AA0
10 m	6ES7194-2LN10-0AA0
15 m	6ES7194-2LN15-0AA0
Conectorizado por ambos extremos, 2 conectores M8, acodado	
0,3 m	6ES7194-2LH03-0AB0
1 m	6ES7194-2LH10-0AB0
2 m	6ES7194-2LH20-0AB0
5 m	6ES7194-2LH50-0AB0
10 m	6ES7194-2LN10-0AB0
15 m	6ES7194-2LN15-0AB0
Conectorizado por un extremo, 1 conector M8	
2 m	6ES7194-2LH20-0AC0
5 m	6ES7194-2LH50-0AC0
10 m	6ES7194-2LN10-0AC0
15 m	6ES7194-2LN15-0AC0

Referencia

Cable de potencia M8	
4 polos	
Conectorizado por ambos extremos, conector macho M8 y conector hembra M8	
0,19 m	6ES7194-2LH02-1AA0
0,3 m	6ES7194-2LH03-1AA0
1 m	6ES7194-2LH10-1AA0
2 m	6ES7194-2LH20-1AA0
5 m	6ES7194-2LH50-1AA0
10 m	6ES7194-2LN10-1AA0
15 m	6ES7194-2LN15-1AA0
Conectorizado por ambos extremos, conector macho M8 acodado y conector hembra M8 acodado	
0,3 m	6ES7194-2LH03-1AB0
1 m	6ES7194-2LH10-1AB0
2 m	6ES7194-2LH20-1AB0
5 m	6ES7194-2LH50-1AB0
10 m	6ES7194-2LN10-1AB0
15 m	6ES7194-2LN15-1AB0
Conectorizado por un extremo, conector hembra M8	
2 m	6ES7194-2LH20-1AC0
5 m	6ES7194-2LH50-1AC0
10 m	6ES7194-2LN10-1AC0
15 m	6ES7194-2LN15-1AC0
Conector macho M8 para ET-Connection	6ES7194-2AB00-0AA0
4 polos, apantallado	
Conector de potencia M8	
Inserto macho, 4 polos	6ES7194-2AA00-0AA0
Inserto hembra, 4 polos	6ES7194-2AC00-0AA0
ET-Connection FastConnect Stripping Tool	6ES7194-2KA00-0AA0
Herramienta para pelar con rapidez cables de bus ET-Connection	
Etiquetas de identificación	6ES7194-2BA00-0AA0
10 x 5 mm, RAL 9016; 5 marcos con 40 etiquetas cada uno	

Sinopsis



- Módulo de interfaz para conectar el ET 200AL a PROFINET
- Se encarga del intercambio de datos con el PROFINET I/O Controller maestro
- Posibilidad de conectar 32 módulos de periferia como máximo
- Máx. volumen de datos de 1430 bytes, tanto para los datos de entrada como de salida
- Tiempo de ciclo del bus ultrabreve: 250 µs
- Arranque automático gracias a la detección de la topología
- Auto Crossover
- Shared Device en hasta 4 controladores IO
- Compatibilidad con la función MRP (Media Redundancy Protocol) y MRPD (Media Redundancy with Planned Duplication)
- Datos de identificación y mantenimiento IM0 ... IM4
- Actualización de firmware
- Gestión de configuración (configuración futura)
- PROFlenergy

Datos técnicos

Referencia	6ES7157-1AB00-0AB0 ET 200AL, IM 157-1 PN
Información general	
Designación del tipo de producto	IM 157-1 PN
Versión funcional del HW	E01
Versión de firmware	V1.0.x
Código de fabricante (VendorID)	002AH
Función del producto	
• Datos de I&M	Si; I&M0 a I&M4
Ingeniería con	
• STEP 7 TIA Portal configurable/integrado desde versión	STEP 7 V13 SP1 o superior
• STEP 7 configurable/integrado desde versión	V5.5 SP4 Hotfix 3 o superior
• PROFINET, versión GSD/revisión GSD o sup.	GSDML V2.3.1
Tensión de alimentación	
Tensión de carga 1L+	
• Valor nominal (DC)	24 V
• Protección contra inversión de polaridad	Si; antidestrucción
Intensidad de entrada	
Consumo (valor nominal)	100 mA
de la tensión de carga 1L+ (tensión no conmutada), máx.	4 A; Valor máximo
de la tensión de carga 2L+, máx.	4 A; Valor máximo
Pérdidas	
Pérdidas, típ.	2,9 W
Área de direcciones	
Espacio de direcciones por estación	
• Espacio de direcciones por estación, máx.	1 430 byte
Interfaces	
Nº de interfaces PROFINET	1
1. Interfaz	
Tipo de interfaz	PROFINET
Física de la interfaz	
• Switch integrado	Si
• Puerto M12	Si; 2 x M12, código d

Referencia	6ES7157-1AB00-0AB0 ET 200AL, IM 157-1 PN
Funcionalidad	
• PROFINET IO-Device	Si
Puerto M12	
• Método de transferencia	PROFINET a 100 Mbits/s full dúplex (100BASE-TX)
• 10 Mbits/s	Si; Para servicios Ethernet
• 100 Mbits/s	Si; PROFINET a 100 Mbits/s full dúplex (100BASE-TX)
• Autonegociación	Si
• Autocrossing	Si
Protocolos	
PROFINET IO-Device	
Servicios	
- Comunicación IE abierta	Si
- IRT	Si; 250 µs, 500 µs, 1 ms, 2 ms, 4 ms, 8 ms, 16 ms, 32 ms, 64 ms, 128 ms
- MRP	Si
- MRPD	Si
- PROFlenergy	Si
- Shared Device	Si
- Nº de IO Controller con Shared Device, máx.	4
Comunicación IE abierta	
• TCP/IP	Si
• SNMP	Si
• LLDP	Si
Alarmas/diagnósticos/información de estado	
Alarmas	Si
Funciones de diagnóstico	Si
LED señalizador de diagnóstico	
• LED RUN	Si; LED verde
• LED ERROR	Si; LED rojo
• LED MAINT	Si; LED amarillo
• Indicador de conexión LINK TX/RX	Si; 2x LED verde
Aislamiento galvánico	
entre las tensiones de carga	Si
entre PROFINET y los restantes circuitos	Si

Sistemas de E/SSistemas SIMATIC ET 200 sin armario eléctrico
SIMATIC ET 200AL**Módulos de interfaz > IM 157-1 PN****Datos técnicos** (continuación)

Referencia	6ES7157-1AB00-0AB0 ET 200AL, IM 157-1 PN
Aislamiento	
Aislamiento ensayado con	707 V DC (Type Test)
Grado de protección y clase de protección	
Grado de protección según EN 60529	
• IP65	Sí
• IP67	Sí
Condiciones ambientales	
Temperatura ambiente en servicio	
• mín.	-25 °C
• máx.	55 °C

Referencia	6ES7157-1AB00-0AB0 ET 200AL, IM 157-1 PN
Sistema de conexión	
Alimentación	M8, 4 polos
ET-Connection	
• ET-Connection	M8, 4 polos, apantallado
Dimensiones	
Ancho	45 mm
Alto	159 mm
Profundidad	40 mm
Pesos	
Peso, aprox.	263 g

Datos de pedido**Referencia**

Módulo de interfaz IM 157-1 PN	6ES7157-1AB00-0AB0
Para conectar el ET 200AL a PROFINET	
Accesorios	
Cable para el bus de fondo (ET-Connection)	
4 polos, apantallado	
Conectorizado por ambos extremos, 2 conectores M8	
0,19 m	6ES7194-2LH02-0AA0
0,3 m	6ES7194-2LH03-0AA0
1 m	6ES7194-2LH10-0AA0
2 m	6ES7194-2LH20-0AA0
5 m	6ES7194-2LH50-0AA0
10 m	6ES7194-2LN10-0AA0
15 m	6ES7194-2LN15-0AA0
Conectorizado por ambos extremos, 2 conectores M8, acodado	
0,3 m	6ES7194-2LH03-0AB0
1 m	6ES7194-2LH10-0AB0
2 m	6ES7194-2LH20-0AB0
5 m	6ES7194-2LH50-0AB0
10 m	6ES7194-2LN10-0AB0
15 m	6ES7194-2LN15-0AB0
Conectorizado por un extremo, 1 conector M8	
2 m	6ES7194-2LH20-0AC0
5 m	6ES7194-2LH50-0AC0
10 m	6ES7194-2LN10-0AC0
15 m	6ES7194-2LN15-0AC0

Referencia

Cable de potencia M8	
4 polos	
Conectorizado por ambos extremos, conector macho M8 y conector hembra M8	
0,19 m	6ES7194-2LH02-1AA0
0,3 m	6ES7194-2LH03-1AA0
1 m	6ES7194-2LH10-1AA0
2 m	6ES7194-2LH20-1AA0
5 m	6ES7194-2LH50-1AA0
10 m	6ES7194-2LN10-1AA0
15 m	6ES7194-2LN15-1AA0
Conectorizado por ambos extremos, conector macho M8 acodado y conector hembra M8 acodado	
0,3 m	6ES7194-2LH03-1AB0
1 m	6ES7194-2LH10-1AB0
2 m	6ES7194-2LH20-1AB0
5 m	6ES7194-2LH50-1AB0
10 m	6ES7194-2LN10-1AB0
15 m	6ES7194-2LN15-1AB0
Conectorizado por un extremo, conector hembra M8	
2 m	6ES7194-2LH20-1AC0
5 m	6ES7194-2LH50-1AC0
10 m	6ES7194-2LN10-1AC0
15 m	6ES7194-2LN15-1AC0
Conector macho M8 para ET-Connection	6ES7194-2AB00-0AA0
4 polos, apantallado	
Conector de potencia M8	
Inserto macho, 4 polos	6ES7194-2AA00-0AA0
Inserto hembra, 4 polos	6ES7194-2AC00-0AA0
ET-Connection FastConnect Stripping Tool	6ES7194-2KA00-0AA0
Herramienta para pelar con rapidez cables de bus ET-Connection	
Etiquetas de identificación	6ES7194-2BA00-0AA0
10 x 5 mm, RAL 9016; 5 marcos con 40 etiquetas cada uno	

Sinopsis

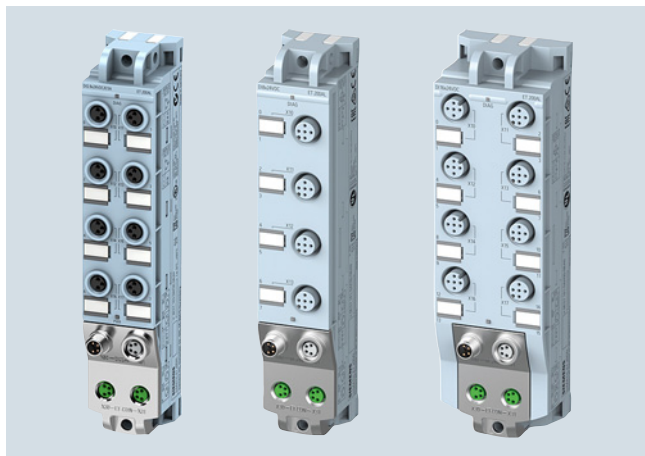

- Módulos de 30 mm y 45 mm de ancho con parámetros y funciones de diagnóstico
- Módulo de entradas digitales de 8 canales con conexión M8 o M12
- Módulo de entradas digitales de 16 canales con conexión M12
- Módulo de entradas y salidas digitales de 8 canales con conexión M8 o M12
- Módulo de entradas y salidas digitales de 16 canales con conexión M12
- Módulo de salidas digitales de 2 A y 8 canales con conexión M12

Datos técnicos

Referencia	6ES7141-5BF00-0BA0 ET 200AL, DI 8X24VDC, 8XM8	6ES7141-5AF00-0BA0 ET 200AL, DI 8X24VDC, 4XM12	6ES7141-5AH00-0BA0 ET 200AL, DI 16X24VDC, 8XM12
Información general			
Designación del tipo de producto	DI 8X24VDC, 8XM8	DI 8X24VDC, 4XM12	DI 16X24VDC, 8XM12
Versión funcional del HW	E01	E01	E01
Versión de firmware	V1.0.x	V1.0.x	V1.0.x
Función del producto			
• Datos de I&M	Sí; I&M0 a I&M3	Sí; I&M0 a I&M3	Sí; I&M0 a I&M3
Ingeniería con			
• STEP 7 TIA Portal configurable/ integrado desde versión	STEP 7 V13 SP1 o superior	STEP 7 V13 SP1 o superior	STEP 7 V13 SP1 o superior
• STEP 7 configurable/integrado desde versión	V5.5 SP4 Hotfix 3 o superior	V5.5 SP4 Hotfix 7 o superior	V5.5 SP4 Hotfix 7 o superior
• PROFIBUS, versión GSD/revisión GSD o sup.	GSD a partir de la revisión 5	GSD a partir de la revisión 5	GSD a partir de la revisión 5
• PROFINET, versión GSD/revisión GSD o sup.	GSDML V2.3.1	GSDML V2.3.1	GSDML V2.3.1
Tensión de alimentación			
Tensión de carga 1L+			
• Valor nominal (DC)	24 V	24 V	24 V
• Protección contra inversión de polaridad	Sí; antidestrucción; salidas de alimentación de sensores con polaridad invertida	Sí; antidestrucción; salidas de alimentación de sensores con polaridad invertida	Sí; antidestrucción; salidas de alimentación de sensores con polaridad invertida
Intensidad de entrada			
Consumo (valor nominal) de la tensión de carga 1L+ (tensión no conmutada), máx.	25 mA; sin carga	25 mA; sin carga	30 mA; sin carga
de la tensión de carga 2L+, máx.	4 A; Valor máximo	4 A; Valor máximo	4 A; Valor máximo
de la tensión de carga 2L+, máx.	4 A; Valor máximo	4 A; Valor máximo	4 A; Valor máximo
Alimentación de sensores			
Número de salidas	8	4	8
Alimentación de sensores 24 V			
• Protección contra cortocircuito	Sí; por módulo, electrónico	Sí; por módulo, electrónico	Sí; por módulo, electrónico
• Intensidad de salida, máx.	0,7 A; Intensidad total de todos los sensores	0,7 A; Intensidad total de todos los sensores	1,4 A; Intensidad total de todos los sensores
Pérdidas			
Pérdidas, típ.	1,9 W	1,9 W	2,7 W
Entradas digitales			
Nº de entradas digitales	8	8	16
Característica de entrada según IEC 61131, tipo 3	Sí	Sí	Sí

Sistemas de E/SSistemas SIMATIC ET 200 sin armario eléctrico
SIMATIC ET 200AL**Módulos de periferia > Módulos de periferia digitales****Datos técnicos** (continuación)

Referencia	6ES7141-5BF00-0BA0 ET 200AL, DI 8X24VDC, 8XM8	6ES7141-5AF00-0BA0 ET 200AL, DI 8X24VDC, 4XM12	6ES7141-5AH00-0BA0 ET 200AL, DI 16X24VDC, 8XM12
Número de entradas atacables simultáneamente			
Todas las posiciones de montaje - hasta 55 °C, máx.	8	8	16
Tensión de entrada			
• Tipo de tensión de entrada	DC	DC	DC
• Valor nominal (DC)	24 V	24 V	24 V
• para señal "0"	-30 a +5 V	-30 a +5 V	-30 a +5 V
• para señal "1"	+11 a +30 V	+11 a +30 V	+11 a +30 V
Intensidad de entrada			
• para señal "1", típ.	3,2 mA	3,2 mA	3,2 mA
Retardo a la entrada (a tensión nominal de entrada) para entradas estándar			
- en transición "0" a "1", máx.	1,2 ms	1,2 ms	1,2 ms
- en transición "0" a "1", máx.	4,8 ms	4,8 ms	4,8 ms
- en transición "1" a "0", mín.	1,2 ms	1,2 ms	1,2 ms
- en transición "1" a "0", máx.	4,8 ms	4,8 ms	4,8 ms
Longitud del cable			
• no apantallado, máx.	30 m	30 m	30 m
Sensor			
Sensores compatibles			
• Sensor a 2 hilos	Sí	Sí	Sí
- Intensidad permitida en reposo (sensor a 2 hilos), máx.	1,5 mA	1,5 mA	1,5 mA
Alarmas/diagnósticos/información de estado			
Alarmas			
• Alarma de diagnóstico	Sí; parametrizable	Sí; parametrizable	Sí; parametrizable
Avisos de diagnósticos			
• Cortocircuito	Sí; Entre alimentación de sensor y masa, por módulos	Sí; Entre alimentación de sensor y masa, por módulos	Sí; Entre alimentación de sensor y masa, por módulos
LED señalizador de diagnóstico			
• Indicador de estado de canal	Sí; LED verde	Sí; LED verde	Sí; LED verde
• para diagnóstico de módulo	Sí; LED verde/rojo	Sí; LED verde/rojo	Sí; LED verde/rojo
Aislamiento galvánico			
entre las tensiones de carga	Sí	Sí	Sí
Aislamiento galvánico de canales			
• entre los canales	No	No	No
• entre los canales y bus de fondo	Sí	Sí	Sí
• entre los canales y la alimentación de la electrónica	No	No	No
Aislamiento			
Aislamiento ensayado con	707 V DC (Type Test)	707 V DC (Type Test)	707 V DC (Type Test)
Grado de protección y clase de protección			
Grado de protección según EN 60529			
• IP65	Sí	Sí	Sí
• IP67	Sí	Sí	Sí
Condiciones ambientales			
Temperatura ambiente en servicio			
• mín.	-25 °C	-25 °C	-25 °C
• máx.	55 °C	55 °C	55 °C
Sistema de conexión			
Tipo de conexión eléctrica de las entradas y salidas	M8, 3 polos	M12, 5 polos	M12, 5 polos
Alimentación	M8, 4 polos	M8, 4 polos	M8, 4 polos
ET-Connection			
• ET-Connection	M8, 4 polos, apantallado	M8, 4 polos, apantallado	M8, 4 polos, apantallado

Datos técnicos (continuación)

Referencia	6ES7141-5BF00-0BA0 ET 200AL, DI 8X24VDC, 8XM8	6ES7141-5AF00-0BA0 ET 200AL, DI 8X24VDC, 4XM12	6ES7141-5AH00-0BA0 ET 200AL, DI 16X24VDC, 8XM12
Dimensiones			
Ancho	30 mm	30 mm	45 mm
Alto	159 mm	159 mm	159 mm
Profundidad	40 mm	40 mm	40 mm
Pesos			
Peso, aprox.	145 g	145 g	184 g

Referencia	6ES7142-5AF00-0BA0 ET 200AL, DQ 8X24VDC/2A, 8XM12
Información general	
Designación del tipo de producto	DQ 8X24VDC/2A, 8XM12
Versión funcional del HW	E01
Versión de firmware	V1.0.x
Función del producto	
• Datos de I&M	Si; I&M0 a I&M3
Ingeniería con	
• STEP 7 TIA Portal configurable/integrado desde versión	STEP 7 V13 SP1 o superior
• STEP 7 configurable/integrado desde versión	V5.5 SP4 Hotfix 7 o superior
• PROFIBUS, versión GSD/versión GSD o sup.	GSD a partir de la revisión 5
• PROFINET, versión GSD/versión GSD o sup.	GSDML V2.3.1
Tensión de alimentación	
Tensión de carga 1L+	
• Valor nominal (DC)	24 V
• Protección contra inversión de polaridad	Si; antidestrucción; excitación con carga
Tensión de carga 2L+	
• Valor nominal (DC)	24 V
• Protección contra inversión de polaridad	Si; antidestrucción; excitación con carga
Intensidad de entrada	
Consumo (valor nominal)	40 mA; sin carga
de la tensión de carga 1L+ (tensión no conmutada), máx.	4 A; Valor máximo
de la tensión de carga 2L+, máx.	4 A; Valor máximo
Pérdidas	
Pérdidas, típ.	4 W
Salidas digitales	
Número de salidas	8
• En grupos de	4; 2 grupos de carga por cada 4 salidas
Protección contra cortocircuito	Si; por canal, electrónico
• Umbral de respuesta, típ.	2,8 A
Limitación de la sobretensión inductiva de corte a	2L+ (-47 V)
Poder de corte de las salidas	
• con carga tipo lámpara, máx.	10 W
Rango de resistencia de carga	
• Límite inferior	12 Ω
• Límite superior	4 kΩ
Tensión de salida	
• para señal "1", mín.	L+ (-0,8 V)
Intensidad de salida	
• para señal "1" valor nominal	2 A
• para señal "1" rango admisible, máx.	2 A; con carga inductiva según IEC 60947-5-1, DC-13 / AC-15
• para señal "0" intensidad residual, máx.	0,5 mA

Referencia	6ES7142-5AF00-0BA0 ET 200AL, DQ 8X24VDC/2A, 8XM12
Frecuencia de conmutación	
• con carga resistiva, máx.	100 Hz
• con carga inductiva, máx.	0,1 Hz; 0,25 Hz con 25 °C
• con carga tipo lámpara, máx.	1 Hz
Corriente total de salidas	
• Intensidad por grupo, máx.	4 A; con carga inductiva, máx. 2 canales por grupo
Longitud del cable	
• no apantallado, máx.	30 m
Alarmas/diagnósticos/información de estado	
Valores de sustitución aplicables	Si; por canales, parametrizable
Alarmas	
• Alarma de diagnóstico	Si; parametrizable
Avisos de diagnósticos	
• Cortocircuito	Si; salidas a M; por módulos
LED señalizador de diagnóstico	
• Indicador de estado de canal	Si; LED verde
• para diagnóstico de módulo	Si; LED verde/rojo
• para la vigilancia de tensión de carga	Si; LED verde
Aislamiento galvánico	
entre las tensiones de carga	Si
Aislamiento galvánico de canales	
• entre los canales, en grupos de	4
• entre los canales y bus de fondo	Si
• entre los canales y la alimentación de la electrónica	No; 4 canales no están aislados de la tensión de alimentación 1L+; 4 canales DQ, sí
Aislamiento	
Aislamiento ensayado con	707 V DC (Type Test)
Grado de protección y clase de protección	
Grado de protección según EN 60529	
• IP65	Si
• IP67	Si
Condiciones ambientales	
Temperatura ambiente en servicio	
• mín.	-25 °C
• máx.	55 °C
Sistema de conexión	
Tipo de conexión eléctrica de las entradas y salidas	M12, 5 polos
Alimentación	M8, 4 polos
ET-Connection	
• ET-Connection	M8, 4 polos, apantallado
Dimensiones	
Ancho	45 mm
Alto	159 mm
Profundidad	40 mm
Pesos	
Peso, aprox.	192 g

Sistemas de E/SSistemas SIMATIC ET 200 sin armario eléctrico
SIMATIC ET 200AL**Módulos de periferia > Módulos de periferia digitales****Datos técnicos** (continuación)

Referencia	6ES7143-5BF00-0BA0 ET 200AL, DIQ 4+DQ 4X24VDC/0,5A, 8XM8	6ES7143-5AF00-0BA0 ET 200AL, DIQ 4+DQ 4X24VDC/0,5A, 4XM12	6ES7143-5AH00-0BA0 ET 200AL, DIQ 16x24VDC/0,5A, 8XM12
Información general			
Designación del tipo de producto	DIQ 4+DQ 4X24VDC/0,5A, 8xM8	DIQ 4+DQ 4X24VDC/0,5A, 4XM12	DIQ 16X24VDC/0,5A, 8XM12
Versión funcional del HW	E01	E01	E01
Versión de firmware	V1.0.x	V1.0.x	V1.0.x
Función del producto			
• Datos de I&M	Sí; I&M0 a I&M3	Sí; I&M0 a I&M3	Sí; I&M0 a I&M3
Ingeniería con			
• STEP 7 TIA Portal configurable/integrado desde versión	STEP 7 V13 SP1 o superior	STEP 7 V13 SP1 o superior	STEP 7 V14 o superior
• STEP 7 configurable/integrado desde versión	V5.5 SP4 Hotfix 3 o superior	V5.5 SP4 Hotfix 7 o superior	V5.5 SP4 Hotfix 7 o superior
• PROFIBUS, versión GSD/revisión GSD o sup.	GSD a partir de la revisión 5	GSD a partir de la revisión 5	GSD a partir de la revisión 5
• PROFINET, versión GSD/revisión GSD o sup.	GSDML V2.3.1	GSDML V2.3.1	GSDML V2.3.1
Modo de operación			
• DI			Sí
• Contadores			Sí
• DQ			Sí
Tensión de alimentación			
Tensión de carga 1L+			
• Valor nominal (DC)	24 V	24 V	24 V
• Protección contra inversión de polaridad	Sí; contra destrucción; salidas de alimentación de sensores con polaridad invertida, cargas consumen corriente	Sí; contra destrucción; salidas de alimentación de sensores con polaridad invertida, cargas consumen corriente	Sí; contra destrucción; salidas de alimentación de sensores con polaridad invertida, cargas consumen corriente
Tensión de carga 2L+			
• Valor nominal (DC)	24 V	24 V	24 V
• Protección contra inversión de polaridad	Sí; antidestrucción; excitación con carga	Sí; antidestrucción; excitación con carga	Sí; contra destrucción; salidas de alimentación de sensores con polaridad invertida, cargas consumen corriente
Intensidad de entrada			
Consumo (valor nominal) de la tensión de carga 1L+ (tensión no conmutada), máx.	40 mA; sin carga 4 A; Valor máximo	40 mA; sin carga 4 A; Valor máximo	75 mA; sin carga 4 A; Valor máximo
de la tensión de carga 2L+, máx.	4 A; Valor máximo	4 A; Valor máximo	4 A; Valor máximo
Alimentación de sensores			
Número de salidas	4	4	8
Alimentación de sensores 24 V			
• Protección contra cortocircuito	Sí; por módulo, electrónico	Sí; por módulo, electrónico	Sí; Por tensión de carga, electrónica
• Intensidad de salida, máx.	0,7 A; Intensidad total de todos los sensores	0,7 A; Intensidad total de todos los sensores	1,4 A; Intensidad total de todos los encoders, máx. 0,7 A por tensión de carga
Pérdidas			
Pérdidas, típ.	2,5 W	2,5 W	4 W
Entradas digitales			
Nº de entradas digitales	4; parametrizable como DIQ	4; parametrizable como DIQ	16; parametrizable como DIQ
Característica de entrada según IEC 61131, tipo 3	Sí	Sí	Sí
Número de entradas atacables simultáneamente			
Todas las posiciones de montaje			
- hasta 55 °C, máx.	4	4	16

Datos técnicos (continuación)

Referencia	6ES7143-5BF00-0BA0 ET 200AL, DIQ 4+DQ 4X24VDC/0,5A, 8XM8	6ES7143-5AF00-0BA0 ET 200AL, DIQ 4+DQ 4X24VDC/0,5A, 4XM12	6ES7143-5AH00-0BA0 ET 200AL, DIQ 16x24VDC/0,5A, 8xM12
Funciones de entradas digitales, parametrizables			
• Entrada digital configurable			Sí
• Contadores			Sí
- Número, máx.			4
- Frecuencia de contaje máx.			2 kHz
- Ancho de contaje			32 bit; incl. signo
- Sentido de contaje adelante/atrás			Sí
Tensión de entrada			
• Tipo de tensión de entrada	DC	DC	DC
• Valor nominal (DC)	24 V	24 V	24 V
• para señal "0"	-3 a +5 V	-3 a +5 V	-3 a +5 V
• para señal "1"	+11 a +30 V	+11 a +30 V	+11 a +30 V
Intensidad de entrada			
• para señal "1", típ.	3,2 mA	3,2 mA	3 mA
Retardo a la entrada (a tensión nominal de entrada) para entradas estándar			
- parametrizable			Sí
- en transición "0" a "1", máx.	1,2 ms	1,2 ms	0,05 ms; 1,6 ms para canales 8 a 15
- en transición "0" a "1", máx.	4,8 ms	4,8 ms	20 ms
- en transición "1" a "0", mín.	1,2 ms	1,2 ms	0,05 ms; 1,6 ms para canales 8 a 15
- en transición "1" a "0", máx.	4,8 ms	4,8 ms	20 ms
para contadores/funciones tecnológicas:			
- parametrizable			Sí
Longitud del cable			
• no apantallado, máx.	30 m	30 m	30 m
Salidas digitales			
Número de salidas	8; 4 DQ fijas, 4 DIQ parametrizables	8; 4 DQ fijas, 4 DIQ parametrizables	16; parametrizable como DIQ
• En grupos de	4; 2 grupos de carga por cada 4 salidas	4; 2 grupos de carga por cada 4 salidas	8; 2 grupos de carga por cada 8 salidas
Protección contra cortocircuito	Sí; por canal, electrónico	Sí; por canal, electrónico	Sí; por canal, electrónico
• Umbral de respuesta, típ.	0,7 A	0,7 A	0,7 A
Limitación de la sobretensión inductiva de corte a	2L+ (-47 V)	2L+ (-47 V)	L+ (-53 V)
Funciones de salidas digitales, parametrizables			
• Conmutar al alcanzar valores de comparación			Sí
• Salida digital configurable			Sí
Poder de corte de las salidas			
• con carga tipo lámpara, máx.	5 W	5 W	5 W
Rango de resistencia de carga			
• Límite inferior	48 Ω	48 Ω	48 Ω
• Límite superior	4 kΩ	4 kΩ	4 kΩ
Tensión de salida			
• para señal "1", mín.	L+ (-0,8 V)	L+ (-0,8 V)	L+ (-0,8 V)
Intensidad de salida			
• para señal "1" valor nominal	0,5 A	0,5 A	0,5 A
• para señal "0" intensidad residual, máx.	0,5 mA	0,5 mA	0,5 mA
Frecuencia de conmutación			
• con carga resistiva, máx.	100 Hz	100 Hz	100 Hz
• con carga inductiva, máx.	0,5 Hz	0,5 Hz	0,5 Hz
• con carga tipo lámpara, máx.	1 Hz	1 Hz	1 Hz
Corriente total de salidas			
• Intensidad por grupo, máx.	2 A	2 A	4 A
Longitud del cable			
• no apantallado, máx.	30 m	30 m	30 m

Sistemas de E/SSistemas SIMATIC ET 200 sin armario eléctrico
SIMATIC ET 200AL**Módulos de periferia > Módulos de periferia digitales****Datos técnicos** (continuación)

Referencia	6ES7143-5BF00-0BA0 ET 200AL, DIQ 4+DQ 4X24VDC/0,5A, 8XM8	6ES7143-5AF00-0BA0 ET 200AL, DIQ 4+DQ 4X24VDC/0,5A, 4XM12	6ES7143-5AH00-0BA0 ET 200AL, DIQ 16x24VDC/0,5A, 8XM12
Sensor			
Sensores compatibles			
• Sensor a 2 hilos	Sí	Sí	Sí
- Intensidad permitida en reposo (sensor a 2 hilos), máx.	1,5 mA	1,5 mA	1,5 mA
Alarmas/diagnósticos/información de estado			
Valores de sustitución aplicables	Sí; por canales, parametrizable	Sí; por canales, parametrizable	Sí; por canales, parametrizable
Alarmas			
• Alarma de diagnóstico	Sí; parametrizable	Sí; parametrizable	Sí; parametrizable
Avisos de diagnósticos			
• Cortocircuito	Sí; salidas a M; alimentación de sensores a M; por módulo	Sí; salidas a M; alimentación de sensores a M; por módulo	Sí; salidas a M; alimentación de sensores a M; por módulo
LED señalizador de diagnóstico			
• Indicador de estado de canal	Sí; LED verde	Sí; LED verde	Sí; LED verde
• para diagnóstico de módulo	Sí; LED verde/rojo	Sí; LED verde/rojo	Sí; LED verde/rojo
• para la vigilancia de tensión de carga	Sí; LED verde	Sí; LED verde	Sí; LED verde
Aislamiento galvánico			
entre las tensiones de carga	Sí	Sí	Sí
Aislamiento galvánico de canales			
• entre los canales, en grupos de	4; los canales DIQ están aislados galvánicamente de los canales DQ	4; los canales DIQ están aislados galvánicamente de los canales DQ	8
• entre los canales y bus de fondo	Sí	Sí	Sí
• entre los canales y la alimentación de la electrónica	No; los canales DIQ no están aislados de la tensión de alimentación 1L+; los canales DQ, sí	No; los canales DIQ no están aislados de la tensión de alimentación 1L+; los canales DQ, sí	No; 8 canales no están aislados de la tensión de alimentación 1L+; 8 canales DQ, sí
Aislamiento			
Aislamiento ensayado con	707 V DC (Type Test)	707 V DC (Type Test)	707 V DC (Type Test)
Grado de protección y clase de protección			
Grado de protección según EN 60529			
• IP65	Sí	Sí	Sí
• IP67	Sí	Sí	Sí
Condiciones ambientales			
Temperatura ambiente en servicio			
• mín.	-25 °C	-25 °C	-25 °C
• máx.	55 °C	55 °C	55 °C
Sistema de conexión			
Tipo de conexión eléctrica de las entradas y salidas	M8, 3 polos	M12, 5 polos	M12, 5 polos
Alimentación	M8, 4 polos	M8, 4 polos	M8, 4 polos
ET-Connection			
• ET-Connection	M8, 4 polos, apantallado	M8, 4 polos, apantallado	M8, 4 polos, apantallado
Dimensiones			
Ancho	30 mm	30 mm	45 mm
Alto	159 mm	159 mm	159 mm
Profundidad	40 mm	40 mm	40 mm
Pesos			
Peso, aprox.	145 g	145 g	195 g

Datos de pedido	Referencia	Referencia
Módulos de entradas digitales		Cable de potencia M8
DI 8X24VDC, 8XM8	6ES7141-5BF00-0BA0	4 polos
DI 8X24VDC, 4XM12	6ES7141-5AF00-0BA0	Conectorizado por ambos extremos, conector macho M8 y conector hembra M8
DI 16X24VDC, 8XM12	6ES7141-5AH00-0BA0	0,19 m
Módulos de salidas digitales		0,3 m
DQ 8X24VDC/2A, 8XM12	6ES7142-5AF00-0BA0	1 m
Módulos de entradas/salidas digitales		2 m
4 DIQ/4 DQ, 24 V DC, 0,5 A	6ES7143-5BF00-0BA0	5 m
DIQ 4+DQ 4X24VDC/0,5A, 4XM12	6ES7143-5AF00-0BA0	10 m
DIQ 16X24VDC/0,5A, 8XM12	6ES7143-5AH00-0BA0	15 m
Accesorios		Conectorizado por ambos extremos, conector macho M8 acodado y conector hembra M8 acodado
Cable para el bus de fondo (ET-Connection)		0,3 m
4 polos, apantallado		1 m
Conectorizado por ambos extremos, 2 conectores M8		2 m
0,19 m	6ES7194-2LH02-0AA0	5 m
0,3 m	6ES7194-2LH03-0AA0	10 m
1 m	6ES7194-2LH10-0AA0	15 m
2 m	6ES7194-2LH20-0AA0	Conectorizado por un extremo, conector hembra M8
5 m	6ES7194-2LH50-0AA0	2 m
10 m	6ES7194-2LN10-0AA0	5 m
15 m	6ES7194-2LN15-0AA0	10 m
Conectorizado por ambos extremos, 2 conectores M8, acodado		15 m
0,3 m	6ES7194-2LH03-0AB0	Conector macho M8 para ET-Connection
1 m	6ES7194-2LH10-0AB0	4 polos, apantallado
2 m	6ES7194-2LH20-0AB0	Conector de potencia M8
5 m	6ES7194-2LH50-0AB0	Inserto macho, 4 polos
10 m	6ES7194-2LN10-0AB0	Inserto hembra, 4 polos
15 m	6ES7194-2LN15-0AB0	ET-Connection FastConnect Stripping Tool
Conectorizado por un extremo, 1 conector M8		Herramienta para pelar con rapidez cables de bus ET-Connection
2 m	6ES7194-2LH20-0AC0	Etiquetas de identificación
5 m	6ES7194-2LH50-0AC0	10 x 5 mm, RAL 9016; 5 marcos con 40 etiquetas cada uno
10 m	6ES7194-2LN10-0AC0	
15 m	6ES7194-2LN15-0AC0	

Sistemas de E/SSistemas SIMATIC ET 200 sin armario eléctrico
SIMATIC ET 200AL**Módulos de periferia > Módulos de periferia analógicos****Sinopsis**

- Módulo de 35 mm de ancho con parámetros y funciones de diagnóstico
- Para la conexión de sensores o actuadores analógicos sin amplificadores adicionales
- Módulo de entradas analógicas de 4 canales con conexión M12
- Módulo de salidas analógicas de 4 canales con conexión M12

Datos técnicos

Referencia	6ES7144-5KD00-0BA0 ET 200AL, AI 4XU/I/RTD, 4XM12
Información general	
Designación del tipo de producto	AI 4XU/I/RTD, 4XM12
Versión funcional del HW	E02
Versión de firmware	V1.0.x
Función del producto	
• Datos de I&M	Sí; I&M0 a I&M3
Ingeniería con	
• STEP 7 TIA Portal configurable/integrado desde versión	STEP 7 V13 SP1 o superior
• STEP 7 configurable/integrado desde versión	V5.5 SP4 Hotfix 3 o superior
• PROFIBUS, versión GSD/revisión GSD o sup.	GSD a partir de la revisión 5
• PROFINET, versión GSD/revisión GSD o sup.	GSDML V2.3.1
Tensión de alimentación	
Tensión de carga 1L+	
• Valor nominal (DC)	24 V
• Protección contra inversión de polaridad	Sí; antidestrucción
Intensidad de entrada	
Consumo (valor nominal)	35 mA; sin carga
de la tensión de carga 1L+ (tensión no conmutada), máx.	4 A; Valor máximo
de la tensión de carga 2L+, máx.	4 A; Valor máximo
Alimentación de sensores	
Número de salidas	4
Alimentación de sensores 24 V	
• Protección contra cortocircuito	Sí; por canal, electrónico
• Intensidad de salida, máx.	0,5 A; por canal, intensidad total de todos los canales máx. 1 A
Pérdidas	
Pérdidas, típ.	1,5 W

Referencia	6ES7144-5KD00-0BA0 ET 200AL, AI 4XU/I/RTD, 4XM12
Entradas analógicas	
Nº de entradas analógicas	4
• Con medición de intensidad	4
• Con medición de tensión	4
• Con medición de resistencia/termoresistencia	4
Tensión de entrada admisible para entrada de tensión (límite de destrucción), máx.	30 V
Intensidad de entrada admisible para entrada de corriente (límite de destrucción), máx	50 mA
Tiempo de ciclo (todos los canales), mín.	8 ms
Unidad técnica ajustable para medición de temperatura	Sí; Grados Celsius/grados Fahrenheit/Kelvin
Rangos de entrada (valores nominales), tensiones	
• 0 a +10 V	Sí
• Resistencia de entrada (0 a 10 V)	10 MΩ
• 1 V a 5 V	Sí
• Resistencia de entrada (1 V a 5 V)	10 MΩ
Rangos de entrada (valores nominales), intensidades	
• 0 a 20 mA	Sí
• Resistencia de entrada (0 a 20 mA)	50 Ω
• 4 mA a 20 mA	Sí
• Resistencia de entrada (4 mA a 20 mA)	50 Ω
Rangos de entrada (valores nominales), termoresistencias	
• Ni 100	Sí; Estándar/climatiz.
• Resistencia de entrada (Ni 100)	10 MΩ
• Pt 100	Sí; Estándar/climatiz.
• Resistencia de entrada (Pt 100)	10 MΩ
Rangos de entrada (valores nominales), resistencias	
• 0 a 150 ohmios	Sí
• Resistencia de entrada (0 a 150 ohmios)	10 MΩ
• 0 a 300 ohmios	Sí
• Resistencia de entrada (0 a 300 ohmios)	10 MΩ

Datos técnicos (continuación)

Referencia	6ES7144-5KD00-0BA0 ET 200AL, AI 4XU//RTD, 4XM12
Longitud del cable	
• apantallado, máx.	30 m
Formación de valor analógico para entradas	
Principio de medición	integrador
Tiempo de integración y conversión/resolución por canal	
• Resolución con rango de rebase (bits incl. signo), máx.	16 bit
• Tiempo de integración parametrizable	Sí; por canales
• Tiempo de integración (ms)	0,3 / 16,7 / 20 / 60
• Supresión de perturbaciones de tensión para frecuencia perturbadora f1 en Hz	16,7 / 50 / 60 / 3 600
• Tiempo de conversión (por canal)	2 / 18 / 21 / 61 ms
Filtrado de valores medidos	
• parametrizable	Sí
• Nivel: ninguno	Sí; 1 x tiempo de ciclo
• Nivel: débil	Sí; 4 x tiempo de ciclo
• Nivel: medio	Sí; 16 tiempos de ciclo
• Nivel: intenso	Sí; 32 x tiempo de ciclo
Sensor	
Conexión de los sensores	
• para medición de tensión	Sí
• para medición de corriente como transductor a 2 hilos	Sí
• para medición de corriente como transductor a 4 hilos	Sí
• para medición de resistencia con conexión a 2 hilos	Sí
• para medición de resistencia con conexión a 3 hilos	Sí
Error/precisiones	
Error de linealidad (referido al rango de entrada), (+/-)	0,025 %
Error de temperatura (referido al rango de entrada), (+/-)	0,01 %/K
Diafonía entre las entradas, máx.	-70 dB
Precisión de repetición en estado estacionario a 25 °C (referido al rango de entrada), (+/-)	0,01 %
Límite de error práctico en todo el rango de temperatura	
• Tensión, referida al rango de entrada, (+/-)	0,35 %
• Intensidad, referida al rango de entrada, (+/-)	0,45 %
• Resistencia, referida al rango de entrada, (+/-)	0,25 %
• Termorresistencia, referida al rango de entrada, (+/-)	0,25 %
Límite de error básico (límite de error práctico a 25 °C)	
• Tensión, referida al rango de entrada, (+/-)	0,25 %
• Intensidad, referida al rango de entrada, (+/-)	0,25 %
• Resistencia, referida al rango de entrada, (+/-)	0,15 %
• Termorresistencia, referida al rango de entrada, (+/-)	0,15 %

Referencia	6ES7144-5KD00-0BA0 ET 200AL, AI 4XU//RTD, 4XM12
Supresión de tensiones perturbadoras para (f1 +/- 0,5 %), f1 = frecuencia perturbadora	
• Perturbación en modo serie (pico de la perturbación < valor nominal del rango de entrada), min.	40 dB
Alarmas/diagnósticos/información de estado	
Alarmas	
• Alarma de diagnóstico	Sí; parametrizable
• Alarma de límite	Sí; parametrizable
Avisos de diagnósticos	
• Rotura de hilo	Sí; con 4 mA a 20 mA y 1 V a 5 V
• Cortocircuito	Sí; Entre alimentación de sensores y masa, por canales
• Rebase por exceso/por defecto	Sí
LED señalizador de diagnóstico	
• Indicador de estado de canal	Sí; LED verde
• para diagnóstico de módulo	Sí; LED verde/rojo
Aislamiento galvánico	
entre las tensiones de carga	Sí
Aislamiento galvánico de canales	
• entre los canales	No
• entre los canales y bus de fondo	Sí
• entre los canales y la alimentación de la electrónica	No
Aislamiento	
Aislamiento ensayado con	707 V DC (Type Test)
Grado de protección y clase de protección	
Grado de protección según EN 60529	
• IP65	Sí
• IP67	Sí
Condiciones ambientales	
Temperatura ambiente en servicio	
• mín.	-25 °C
• máx.	55 °C
Sistema de conexión	
Tipo de conexión eléctrica de las entradas y salidas	M12, 5 polos
Alimentación	M8, 4 polos
ET-Connection	
• ET-Connection	M8, 4 polos, apantallado
Dimensiones	
Ancho	30 mm
Alto	159 mm
Profundidad	40 mm
Pesos	
Peso, aprox.	168 g

Sistemas de E/SSistemas SIMATIC ET 200 sin armario eléctrico
SIMATIC ET 200AL**Módulos de periferia > Módulos de periferia analógicos****Datos técnicos (continuación)**

Referencia	6ES7145-5ND00-0BA0 ET 200AL, AQ 4xU/I, 4xM12
Información general	
Designación del tipo de producto	AQ 4XU/I, 4XM12
Versión funcional del HW	E01
Versión de firmware	V1.0.x
Función del producto	
• Datos de I&M	Sí; I&M0 a I&M3
Ingeniería con	
• STEP 7 TIA Portal configurable/integrado desde versión	STEP 7 V14 o superior
• STEP 7 configurable/integrado desde versión	V5.5 SP4 Hotfix 7 o superior
• PROFIBUS, versión GSD/revisión GSD o sup.	GSD a partir de la revisión 5
• PROFINET, versión GSD/revisión GSD o sup.	GSDML V2.3.1
Tensión de alimentación	
Tensión de carga 1L+	
• Valor nominal (DC)	24 V
• Protección contra inversión de polaridad	Sí; Contra destrucción; salidas de alimentación de actuadores con polaridad invertida
Intensidad de entrada	
Consumo (valor nominal)	110 mA; sin carga
de la tensión de carga 1L+ (tensión no conmutada), máx.	4 A; Valor máximo
de la tensión de carga 2L+, máx.	4 A; Valor máximo
Alimentación de actuadores	
Número de salidas	4
Protección contra cortocircuito	Sí; por módulo, electrónico
Intensidad de salida	
• Valor nominal	Intensidad total 1 A hasta 45 °C, 0,5 A hasta 55 °C
Pérdidas	
Pérdidas, típ.	2,6 W
Salidas analógicas	
Nº de salidas analógicas	4
Salida de tensión, protección contra cortocircuito	Sí
Salida de tensión, intensidad de cortocircuito, máx.	24 mA
Salida de intensidad, tensión en vacío, máx.	15 V
Tiempo de ciclo (todos los canales), máx.	1 ms
Rangos de salida, tensión	
• 0 a 10 V	Sí; 15 bits
• 1 V a 5 V	Sí; 14 bits
• -10 V a +10 V	Sí; 16 bits incl. signos
Rangos de salida, intensidad	
• 0 a 20 mA	Sí; 15 bits
• -20 mA a +20 mA	Sí; 16 bits incl. signos
• 4 mA a 20 mA	Sí; 14 bits
Conexión de actuadores	
• para salida de tensión con conexión a 2 hilos	Sí
• para salida de tensión con conexión a 4 hilos	Sí
• para salida de corriente con conexión a 2 hilos	Sí
• para salida de corriente con conexión a 4 hilos	Sí

Referencia	6ES7145-5ND00-0BA0 ET 200AL, AQ 4xU/I, 4xM12
Resistencia de carga (en rango nominal de la salida)	
• con salidas de tensión, mín.	1 k Ω
• con salidas de tensión, carga capacitiva, máx.	1 μ F
• con salidas de intensidad, máx.	500 Ω
• con salidas de intensidad, carga inductiva, máx.	1 mH
Límite de destrucción por tensiones y corrientes aplicadas desde el exterior	
• Tensiones en las salidas con respecto a MANA	16 V
Longitud del cable	
• apantallado, máx.	30 m
Tiempo de estabilización	
• para carga resistiva	1 ms
• para carga capacitiva	1 ms
• para carga inductiva	1 ms
Error/precisiones	
Ondulación de salida (referida al rango de salida, ancho de banda 0 a 50 kHz), (+/-)	0,02 %
Error de linealidad (referido al rango de salida), (+/-)	0,1 %
Error de temperatura (referido al rango de salida), (+/-)	0,005 %/K
Diafonía entre las salidas, máx.	-70 dB
Precisión de repetición en estado estacionario a 25 °C (referido al rango de salida), (+/-)	0,03 %
Límite de error práctico en todo el rango de temperatura	
• Tensión, referida al rango de salida, (+/-)	0,25 %
• Intensidad, referida al rango de salida, (+/-)	0,25 %
Límite de error básico (límite de error práctico a 25 °C)	
• Tensión, referida al rango de salida, (+/-)	0,15 %
• Intensidad, referida al rango de salida, (+/-)	0,15 %
Alarmas/diagnósticos/información de estado	
Valores de sustitución aplicables	Sí; por canales, parametrizable
Alarmas	
• Alarma de diagnóstico	Sí; parametrizable
Avisos de diagnósticos	
• Rotura de hilo	Sí; por canal, solo con tipo de salida intensidad
• Cortocircuito	Sí; Alimentación de actuadores por módulos, con tipo de salida de tensión por canales
LED señalizador de diagnóstico	
• Indicador de estado de canal	Sí; LED verde
• para diagnóstico de módulo	Sí; LED verde/rojo
Aislamiento galvánico	
entre las tensiones de carga	Sí
Aislamiento galvánico de canales	
• entre los canales	No
• entre los canales y bus de fondo	Sí
• entre los canales y la alimentación de la electrónica	No

Datos técnicos (continuación)

Referencia	6ES7145-5ND00-0BA0 ET 200AL, AQ 4xU/I, 4xM12
Aislamiento	
Aislamiento ensayado con	707 V DC (Type Test)
Grado de protección y clase de protección	
Grado de protección según EN 60529	
• IP65	Sí
• IP67	Sí
Condiciones ambientales	
Temperatura ambiente en servicio	
• mín.	-25 °C
• máx.	55 °C

Referencia	6ES7145-5ND00-0BA0 ET 200AL, AQ 4xU/I, 4xM12
Sistema de conexión	
Tipo de conexión eléctrica de las entradas y salidas	M12, 5 polos
Alimentación	M8, 4 polos
ET-Connection	
• ET-Connection	M8, 4 polos, apantallado
Dimensiones	
Ancho	30 mm
Alto	159 mm
Profundidad	40 mm
Pesos	
Peso, aprox.	175 g

Datos de pedido

Datos de pedido	Referencia	Referencia
Módulos de entradas analógicas		
AI 4xU/I/RTD, 4xM12	6ES7144-5KD00-0BA0	
AQ 4xU/I, 4xM12	6ES7145-5ND00-0BA0	
Accesorios		
Cable para el bus de fondo (ET-Connection)		
4 polos, apantallado		
Conectorizado por ambos extremos, 2 conectores M8		
0,19 m	6ES7194-2LH02-0AA0	
0,3 m	6ES7194-2LH03-0AA0	
1 m	6ES7194-2LH10-0AA0	
2 m	6ES7194-2LH20-0AA0	
5 m	6ES7194-2LH50-0AA0	
10 m	6ES7194-2LN10-0AA0	
15 m	6ES7194-2LN15-0AA0	
Conectorizado por ambos extremos, 2 conectores M8, acodado		
0,3 m	6ES7194-2LH03-0AB0	
1 m	6ES7194-2LH10-0AB0	
2 m	6ES7194-2LH20-0AB0	
5 m	6ES7194-2LH50-0AB0	
10 m	6ES7194-2LN10-0AB0	
15 m	6ES7194-2LN15-0AB0	
Conectorizado por un extremo, 1 conector M8		
2 m	6ES7194-2LH20-0AC0	
5 m	6ES7194-2LH50-0AC0	
10 m	6ES7194-2LN10-0AC0	
15 m	6ES7194-2LN15-0AC0	
Cable de potencia M8		
4 polos		
Conectorizado por ambos extremos, conector macho M8 y conector hembra M8		
0,19 m		6ES7194-2LH02-1AA0
0,3 m		6ES7194-2LH03-1AA0
1 m		6ES7194-2LH10-1AA0
2 m		6ES7194-2LH20-1AA0
5 m		6ES7194-2LH50-1AA0
10 m		6ES7194-2LN10-1AA0
15 m		6ES7194-2LN15-1AA0
Conectorizado por ambos extremos, conector macho M8 acodado y conector hembra M8 acodado		
0,3 m		6ES7194-2LH03-1AB0
1 m		6ES7194-2LH10-1AB0
2 m		6ES7194-2LH20-1AB0
5 m		6ES7194-2LH50-1AB0
10 m		6ES7194-2LN10-1AB0
15 m		6ES7194-2LN15-1AB0
Conectorizado por un extremo, conector hembra M8		
2 m		6ES7194-2LH20-1AC0
5 m		6ES7194-2LH50-1AC0
10 m		6ES7194-2LN10-1AC0
15 m		6ES7194-2LN15-1AC0
Conector macho M8 para ET-Connection		6ES7194-2AB00-0AA0
4 polos, apantallado		
Conector de potencia M8		
Inserto macho, 4 polos		6ES7194-2AA00-0AA0
Inserto hembra, 4 polos		6ES7194-2AC00-0AA0
ET-Connection FastConnect Stripping Tool		6ES7194-2KA00-0AA0
Herramienta para pelar con rapidez cables de bus ET-Connection		
Etiquetas de identificación		6ES7194-2BA00-0AA0
10 x 5 mm, RAL 9016; 5 marcos con 40 etiquetas cada uno		

Sistemas de E/S

Sistemas SIMATIC ET 200 sin armario eléctrico
SIMATIC ET 200AL

Módulos de periferia > Comunicación > CM IO-Link

Sinopsis



- Módulo de comunicación CM IO-Link de 30 mm de ancho
- Para conectar hasta 4 dispositivos IO-Link conforme a la especificación IO Link V1.0 y V1.1 y Port Class B
- Los parámetros IO-Link se configuran usando la herramienta Port Configuration Tool (PCT), versión V3.2 o superior.

Datos técnicos

Referencia	6ES7147-5JD00-0BA0 ET 200AL, CM 4X IO-LINK, 4XM12
Información general	
Designación del tipo de producto	CM 4X IO-LINK, 4XM12
Versión funcional del HW	E03
Versión de firmware	V1.0.x
Función del producto	
• Datos de I&M	Sí; I&M0 a I&M3
Ingeniería con	
• STEP 7 TIA Portal configurable/ integrado desde versión	STEP 7 V13 SP1 o superior
• STEP 7 configurable/integrado desde versión	V5.5 SP4 Hotfix 3 o superior
• PROFIBUS, versión GSD/revisión GSD o sup.	GSD a partir de la revisión 5
• PROFINET, versión GSD/revisión GSD o sup.	GSDML V2.3.1
Tensión de alimentación	
Tensión de carga 1L+	
• Valor nominal (DC)	24 V
• Protección contra inversión de polaridad	Sí
Tensión de carga 2L+	
• Valor nominal (DC)	24 V
• Protección contra inversión de polaridad	Sí; antidestrucción; excitación con carga

Referencia	6ES7147-5JD00-0BA0 ET 200AL, CM 4X IO-LINK, 4XM12
Intensidad de entrada	
Consumo (valor nominal)	40 mA; sin carga
de la tensión de carga 1L+ (tensión no conmutada), máx.	4 A; Valor máximo
de la tensión de carga 2L+, máx.	4 A; Valor máximo
Alimentación de sensores	
Número de salidas	4
Alimentación de sensores 24 V	
• Protección contra cortocircuito	Sí; por módulo, electrónico
• Intensidad de salida, máx.	1,4 A; Intensidad total de todos los puertos
Pérdidas	
Pérdidas, típ.	2,6 W
IO-Link	
Número de puertos	4
• de ellos, controlables simultáneamente	4
IO-Link, Protocolo 1.0	Sí
IO-Link, Protocolo 1.1	Sí
Velocidad de transferencia	4,8 kbaudios (COM1); 38,4 kbaudios (COM2), 230 kbaudios (COM3)
Tamaño de los datos de proceso, entrada por puerto	32 byte
Tamaño de los datos de proceso, entrada por módulo	32 byte
Tamaño de los datos de proceso, salida por puerto	32 byte
Tamaño de los datos de proceso, salida por módulo	32 byte
Tamaño de memoria para parámetros de dispositivo	2 kbyte; Para cada puerto
Longitud de cable no apantallado, máx.	20 m
Modos de operación	
• IO-Link	Sí
• DI	Sí
• DQ	Sí; máx. 100 mA
Conexión de los dispositivos IO-Link	
• Tipo de puerto A	Sí; vía cable de 3 hilos
• Tipo de puerto B	Sí; alimentación adicional de dispositivos: 1,6 A de intensidad total para todos los puertos

Datos técnicos (continuación)

Referencia	6ES7147-5JD00-0BA0 ET 200AL, CM 4X IO-LINK, 4XM12
Alarmas/diagnósticos/información de estado	
Alarmas	
• Alarma de diagnóstico	Sí; parametrizable
Avisos de diagnósticos	
• Vigilancia de la tensión de alimentación	Sí
• Rotura de hilo	Sí
• Cortocircuito	Sí
LED señalizador de diagnóstico	
• Indicador de estado de canal	Sí; LED verde
• para diagnóstico de módulo	Sí; LED verde/rojo
• para la vigilancia de tensión de carga	Sí; LED verde
Aislamiento galvánico	
entre las tensiones de carga	Sí
Aislamiento galvánico de canales	
• entre los canales	No
• entre los canales y bus de fondo	Sí
• entre los canales y la alimentación de la electrónica	No
Aislamiento	
Aislamiento ensayado con	707 V DC (Type Test)
Grado de protección y clase de protección	
Grado de protección según EN 60529	
• IP65	Sí
• IP67	Sí
Normas, homologaciones, certificados	
apto para desconexión de seguridad de grupos de carga	Sí
Clase de seguridad máx. alcanzable operando en modo de seguridad	
• Performance Level según ISO 13849-1	PL d
• SIL según IEC 61508	SIL 2

Referencia	6ES7147-5JD00-0BA0 ET 200AL, CM 4X IO-LINK, 4XM12
Condiciones ambientales	
Temperatura ambiente en servicio	
• mín.	-25 °C
• máx.	55 °C
Sistema de conexión	
Tipo de conexión eléctrica de las entradas y salidas	M12, 5 polos
Alimentación	M8, 4 polos
ET-Connection	
• ET-Connection	M8, 4 polos, apantallado
Dimensiones	
Ancho	30 mm
Alto	159 mm
Profundidad	40 mm
Pesos	
Peso, aprox.	145 g

Sistemas de E/SSistemas SIMATIC ET 200 sin armario eléctrico
SIMATIC ET 200AL**Módulos de periferia > Comunicación > CM IO-Link**

Datos de pedido	Referencia		Referencia
CM IO-Link		Cable de potencia M8	
CM 4X IO-LINK, 4XM12; Para conectar hasta 4 dispositivos IO-Link conforme a la especificación IO-Link V1.0 y V1.1 y Port Class B	6ES7147-5JD00-0BA0	4 polos	
Accesorios		Conectorizado por ambos extremos, conector macho M8 y conector hembra M8	
Cable para el bus de fondo (ET-Connection)		0,19 m	6ES7194-2LH02-1AA0
4 polos, apantallado		0,3 m	6ES7194-2LH03-1AA0
Conectorizado por ambos extremos, 2 conectores M8		1 m	6ES7194-2LH10-1AA0
0,19 m	6ES7194-2LH02-0AA0	2 m	6ES7194-2LH20-1AA0
0,3 m	6ES7194-2LH03-0AA0	5 m	6ES7194-2LH50-1AA0
1 m	6ES7194-2LH10-0AA0	10 m	6ES7194-2LN10-1AA0
2 m	6ES7194-2LH20-0AA0	15 m	6ES7194-2LN15-1AA0
5 m	6ES7194-2LH50-0AA0	Conectorizado por ambos extre- mos, conector macho M8 acodado y conector hembra M8 acodado	
10 m	6ES7194-2LN10-0AA0	0,3 m	6ES7194-2LH03-1AB0
15 m	6ES7194-2LN15-0AA0	1 m	6ES7194-2LH10-1AB0
Conectorizado por ambos extre- mos, 2 conectores M8, acodado		2 m	6ES7194-2LH20-1AB0
0,3 m	6ES7194-2LH03-0AB0	5 m	6ES7194-2LH50-1AB0
1 m	6ES7194-2LH10-0AB0	10 m	6ES7194-2LN10-1AB0
2 m	6ES7194-2LH20-0AB0	15 m	6ES7194-2LN15-1AB0
5 m	6ES7194-2LH50-0AB0	Conectorizado por un extremo, conector hembra M8	
10 m	6ES7194-2LN10-0AB0	2 m	6ES7194-2LH20-1AC0
15 m	6ES7194-2LN15-0AB0	5 m	6ES7194-2LH50-1AC0
Conectorizado por un extremo, 1 conector M8		10 m	6ES7194-2LN10-1AC0
2 m	6ES7194-2LH20-0AC0	15 m	6ES7194-2LN15-1AC0
5 m	6ES7194-2LH50-0AC0	Conector macho M8 para ET-Connection	6ES7194-2AB00-0AA0
10 m	6ES7194-2LN10-0AC0	4 polos, apantallado	
15 m	6ES7194-2LN15-0AC0	Conector de potencia M8	
		Inserto macho, 4 polos	6ES7194-2AA00-0AA0
		Inserto hembra, 4 polos	6ES7194-2AC00-0AA0
		ET-Connection FastConnect Stripping Tool	6ES7194-2KA00-0AA0
		Herramienta para pelar con rapidez cables de bus ET-Connection	
		Etiquetas de identificación	6ES7194-2BA00-0AA0
		10 x 5 mm, RAL 9016; 5 marcos con 40 etiquetas cada uno	

Sinopsis

- Cables preconectorizados en diferentes variantes y longitudes:
 - Para la conexión de los módulos de interfaz y de periferia a través del bus de fondo interno (ET-Connection).
 - Para la alimentación.

Datos técnicos

Referencia	6ES7194-2LH02-0AA0	6ES7194-2LH03-0AA0	6ES7194-2LH10-0AA0	6ES7194-2LH20-0AA0
	CABLE DE BUS ET-CONNECTION, 0,19M	CABLE DE BUS CONEXIÓN ET, 0,3M	CABLE DE BUS CONEXIÓN ET, 1,0M	CABLE DE BUS ET-CONNECTION, 2,0M
Información general				
Designación del tipo de producto	CABLE DE BUS ET-CONNECTION, 0,19 M	CABLE DE BUS CONEXIÓN ET, 0,3 M	CABLE DE BUS CONEXIÓN ET, 1,0 M	CABLE DE BUS CONEXIÓN ET, 2,0 M
Presentación del producto	Cable flexible de conexión (4 hilos), confeccionado en ambos extremos con 2x conectores M8, de 4 polos, apantallado	Cable flexible de conexión (4 hilos), confeccionado en ambos extremos con 2x conectores M8, de 4 polos, apantallado	Cable flexible de conexión (4 hilos), confeccionado en ambos extremos con 2x conectores M8, de 4 polos, apantallado	Cable flexible de conexión (4 hilos), confeccionado en ambos extremos con 2x conectores M8, de 4 polos, apantallado
Aptitud para el uso	para conectar dispositivos ET-CONNECTION (p. ej. SIMATIC ET 200AL) con protección IP65 / 67	para conectar dispositivos ET-CONNECTION (p. ej. SIMATIC ET 200AL) con protección IP65 / 67	para conectar dispositivos ET-CONNECTION (p. ej. SIMATIC ET 200AL) con protección IP65 / 67	para conectar dispositivos ET-CONNECTION (p. ej. SIMATIC ET 200AL) con protección IP65 / 67
Grado de protección y clase de protección				
Grado de protección según EN 60529				
• IP65	Sí	Sí	Sí	Sí
• IP67	Sí	Sí	Sí	Sí
Condiciones ambientales				
Temperatura ambiente durante el montaje, mín.	-30 °C	-30 °C	-30 °C	-30 °C
Temperatura ambiente durante el montaje, máx.	80 °C	80 °C	80 °C	80 °C
Temperatura ambiente en almacenaje/transporte				
• mín.	-40 °C	-40 °C	-40 °C	-40 °C
• máx.	80 °C	80 °C	80 °C	80 °C
Cables				
Designación del cable	2Y(ST)CY 1x4x0.5/1.0-100-GN	2Y(ST)CY 1x4x0.5/1.0-100-GN	2Y(ST)CY 1x4x0.5/1.0-100-GN	2Y(ST)CY 1x4x0.5/1.0-100-GN
Tipo de pantalla	Película solapada forrada de aluminio y revestida con una malla de hilos de cobre estañados	Película solapada forrada de aluminio y revestida con una malla de hilos de cobre estañados	Película solapada forrada de aluminio y revestida con una malla de hilos de cobre estañados	Película solapada forrada de aluminio y revestida con una malla de hilos de cobre estañados
Longitud del cable	0,19 m	0,3 m	1 m	2 m
Número de hilos eléctricos	4	4	4	4
Diámetro externo del conductor interno	0,5 mm	0,5 mm	0,5 mm	0,5 mm
Diámetro externo del aislamiento de hilos	1 mm	1 mm	1 mm	1 mm
Diámetro externo de la cubierta del cable	5 mm	5 mm	5 mm	5 mm
Número de ciclos de curvatura	1 000 000; Apto para cadenas portacables para 1 millón de ciclos de curvatura con un radio de 100 mm, una velocidad de 4 m/s y una aceleración de 4 m/s ²	1 000 000; Apto para cadenas portacables para 1 millón de ciclos de curvatura con un radio de 100 mm, una velocidad de 4 m/s y una aceleración de 4 m/s ²	1 000 000; Apto para cadenas portacables para 1 millón de ciclos de curvatura con un radio de 100 mm, una velocidad de 4 m/s y una aceleración de 4 m/s ²	1 000 000; Apto para cadenas portacables para 1 millón de ciclos de curvatura con un radio de 100 mm, una velocidad de 4 m/s y una aceleración de 4 m/s ²
Radio de curvatura admisible en caso de flexión única, mín.	20 mm	20 mm	20 mm	20 mm
Radio de curvatura admisible en caso de flexión múltiple, mín.	40 mm	40 mm	40 mm	40 mm
Radio de curvatura con flexión constante	100 mm	100 mm	100 mm	100 mm
Color de la cubierta del cable	verde	verde	verde	verde
Color del aislamiento de hilos de datos	blanco/amarillo/azul/naranja	blanco/amarillo/azul/naranja	blanco/amarillo/azul/naranja	blanco/amarillo/azul/naranja
Peso por longitud	34 kg/km	34 kg/km	34 kg/km	34 kg/km

Sistemas de E/SSistemas SIMATIC ET 200 sin armario eléctrico
SIMATIC ET 200AL**Accesorios > Cables y conectores****Datos técnicos** (continuación)

Referencia	6ES7194-2LH02-0AA0 CABLE DE BUS ET-CONNECTION, 0,19M	6ES7194-2LH03-0AA0 CABLE DE BUS ET-CONNECTION, 0,3M	6ES7194-2LH10-0AA0 CABLE DE BUS ET-CONNECTION, 1,0M	6ES7194-2LH20-0AA0 CABLE DE BUS ET-CONNECTION, 2,0M
Elementos mecánicos/material				
Tipo de salida de cable	Salida de cable a 180 grados	Salida de cable a 180 grados	Salida de cable a 180 grados	Salida de cable a 180 grados
Material de la caja	metal	metal	metal	metal
Material de la cubierta del cable	PVC	PVC	PVC	PVC
Material del aislamiento de hilos	PE	PE	PE	PE

Referencia	6ES7194-2LH50-0AA0 CABLE DE BUS ET-CONNECTION, 5,0M	6ES7194-2LN10-0AA0 CABLE DE BUS ET-CONNECTION, 10M	6ES7194-2LN15-0AA0 CABLE DE BUS ET-CONNECTION, 15M
Información general			
Designación del tipo de producto	CABLE DE BUS CONEXIÓN ET, 5,0 M	CABLE DE BUS CONEXIÓN ET, 10 M	CABLE DE BUS ET-CONNECTION, 15 M
Presentación del producto	Cable flexible de conexión (4 hilos), confeccionado en ambos extremos con 2x conectores M8, de 4 polos, apantallado	Cable flexible de conexión (4 hilos), confeccionado en ambos extremos con 2x conectores M8, de 4 polos, apantallado	Cable flexible de conexión (4 hilos), confeccionado en ambos extremos con 2x conectores M8, de 4 polos, apantallado
Aptitud para el uso	para conectar dispositivos ET-CONNECTION (p. ej. SIMATIC ET 200AL) con protección IP65 / 67	para conectar dispositivos ET-CONNECTION (p. ej. SIMATIC ET 200AL) con protección IP65 / 67	para conectar dispositivos ET-CONNECTION (p. ej. SIMATIC ET 200AL) con protección IP65 / 67

Grado de protección y clase de protección			
Grado de protección según EN 60529			
• IP65	Sí	Sí	Sí
• IP67	Sí	Sí	Sí
Condiciones ambientales			
Temperatura ambiente durante el montaje, mín.	-30 °C	-30 °C	-30 °C
Temperatura ambiente durante el montaje, máx.	80 °C	80 °C	80 °C
Temperatura ambiente en almacenaje/transporte			
• mín.	-40 °C	-40 °C	-40 °C
• máx.	80 °C	80 °C	80 °C

Cables			
Designación del cable	2Y(ST)CY 1x4x0.5/1.0-100-GN	2Y(ST)CY 1x4x0.5/1.0-100-GN	2Y(ST)CY 1x4x0.5/1.0-100-GN
Tipo de pantalla	Película solapada forrada de aluminio y revestida con una malla de hilos de cobre estañados	Película solapada forrada de aluminio y revestida con una malla de hilos de cobre estañados	Película solapada forrada de aluminio y revestida con una malla de hilos de cobre estañados
Longitud del cable	5 m	10 m	15 m
Número de hilos eléctricos	4	4	4
Diámetro externo del conductor interno	0,5 mm	0,5 mm	0,5 mm
Diámetro externo del aislamiento de hilos	1 mm	1 mm	1 mm
Diámetro externo de la cubierta del cable	5 mm	5 mm	5 mm
Número de ciclos de curvatura	1 000 000; Apto para cadenas portacables para 1 millón de ciclos de curvatura con un radio de 100 mm, una velocidad de 4 m/s y una aceleración de 4 m/s ²	1 000 000; Apto para cadenas portacables para 1 millón de ciclos de curvatura con un radio de 100 mm, una velocidad de 4 m/s y una aceleración de 4 m/s ²	
Radio de curvatura admisible en caso de flexión única, mín.	20 mm	20 mm	20 mm
Radio de curvatura admisible en caso de flexión múltiple, mín.	40 mm	40 mm	40 mm
Radio de curvatura con flexión constante	100 mm	100 mm	100 mm
Color de la cubierta del cable	verde	verde	verde
Color del aislamiento de hilos de datos	blanco/amarillo/azul/naranja	blanco/amarillo/azul/naranja	blanco/amarillo/azul/naranja
Peso por longitud	34 kg/km	34 kg/km	34 kg/km
Elementos mecánicos/material			
Tipo de salida de cable	Salida de cable a 180 grados	Salida de cable a 180 grados	Salida de cable a 180 grados
Material de la caja	metal	metal	metal
Material de la cubierta del cable	PVC	PVC	PVC
Material del aislamiento de hilos	PE	PE	PE

Datos técnicos (continuación)

Referencia	6ES7194-2LH03-0AB0 CABLE BUS ET-CONNECTION, ACODADO 0,3M	6ES7194-2LH10-0AB0 CABLE BUS ET-CONNECTION, ACODADO 1,0M	6ES7194-2LH20-0AB0 CABLE BUS ET-CONNECTION, ACODADO 2,0M
Información general			
Designación del tipo de producto	CABLE DE BUS CONEXIÓN ET, ACODADO, 0,3 M	CABLE DE BUS CONEXIÓN ET, ACODADO, 1,0 M	CABLE DE BUS CONEXIÓN ET, ACODADO, 2,0 M
Presentación del producto	Cable flexible de conexión (4 hilos), confeccionado en ambos extremos con 2x conectores M8, acodado, de 4 polos, apantallado	Cable flexible de conexión (4 hilos), confeccionado en ambos extremos con 2x conectores M8, acodado, de 4 polos, apantallado	Cable flexible de conexión (4 hilos), confeccionado en ambos extremos con 2x conectores M8, acodado, de 4 polos, apantallado
Aptitud para el uso	para conectar dispositivos ET-CONNECTION (p. ej. SIMATIC ET 200AL) con protección IP65 / 67	para conectar dispositivos ET-CONNECTION (p. ej. SIMATIC ET 200AL) con protección IP65 / 67	para conectar dispositivos ET-CONNECTION (p. ej. SIMATIC ET 200AL) con protección IP65 / 67
Grado de protección y clase de protección			
Grado de protección según EN 60529			
• IP65	Sí	Sí	Sí
• IP67	Sí	Sí	Sí
Condiciones ambientales			
Temperatura ambiente durante el montaje, mín.	-30 °C	-30 °C	-30 °C
Temperatura ambiente durante el montaje, máx.	80 °C	80 °C	80 °C
Temperatura ambiente en almacenaje/transporte			
• mín.	-40 °C	-40 °C	-40 °C
• máx.	80 °C	80 °C	80 °C
Cables			
Designación del cable	2Y(ST)CY 1x4x0.5/1.0-100-GN	2Y(ST)CY 1x4x0.5/1.0-100-GN	2Y(ST)CY 1x4x0.5/1.0-100-GN
Tipo de pantalla	Película solapada forrada de aluminio y revestida con una malla de hilos de cobre estañados	Película solapada forrada de aluminio y revestida con una malla de hilos de cobre estañados	Película solapada forrada de aluminio y revestida con una malla de hilos de cobre estañados
Longitud del cable	0,3 m	1 m	2 m
Número de hilos eléctricos	4	4	4
Diámetro externo del conductor interno	0,5 mm	0,5 mm	0,5 mm
Diámetro externo del aislamiento de hilos	1 mm	1 mm	1 mm
Diámetro externo de la cubierta del cable	5 mm	5 mm	5 mm
Número de ciclos de curvatura	1 000 000; Apto para cadenas portacables para 1 millón de ciclos de curvatura con un radio de 100 mm, una velocidad de 4 m/s y una aceleración de 4 m/s ²	1 000 000; Apto para cadenas portacables para 1 millón de ciclos de curvatura con un radio de 100 mm, una velocidad de 4 m/s y una aceleración de 4 m/s ²	1 000 000; Apto para cadenas porta- cables para 1 millón de ciclos de curvatura con un radio de 100 mm, una velocidad de 4 m/s y una aceleración de 4 m/s ²
Radio de curvatura admisible en caso de flexión única, mín.	20 mm	20 mm	20 mm
Radio de curvatura admisible en caso de flexión múltiple, mín.	40 mm	40 mm	40 mm
Radio de curvatura con flexión constante	100 mm	100 mm	100 mm
Color de la cubierta del cable	verde	verde	verde
Color del aislamiento de hilos de datos	blanco/amarillo/azul/naranja	blanco/amarillo/azul/naranja	blanco/amarillo/azul/naranja
Peso por longitud	34 kg/km	34 kg/km	34 kg/km
Elementos mecánicos/material			
Tipo de salida de cable	Salida de cable a 90 grados	Salida de cable a 90 grados	Salida de cable a 90 grados
Material de la caja	metal	metal	metal
Material de la cubierta del cable	PVC	PVC	PVC
Material del aislamiento de hilos	PE	PE	PE

Sistemas de E/SSistemas SIMATIC ET 200 sin armario eléctrico
SIMATIC ET 200AL**Accesorios > Cables y conectores****Datos técnicos** (continuación)

Referencia	6ES7194-2LH50-0AB0 CABLE BUS ET-CONNECTION, ACODADO 5,0M	6ES7194-2LN10-0AB0 CABLE BUS ET-CONNECTION, ACODADO 10M	6ES7194-2LN15-0AB0 CABLE BUS ET-CONNECTION, ACODADO 15M
Información general			
Designación del tipo de producto	CABLE DE BUS CONEXIÓN ET, ACODADO, 5,0 M	CABLE DE BUS CONEXIÓN ET, ACODADO, 10 M	CABLE DE BUS ET-CONNECTION, ACODADO, 15 M
Presentación del producto	Cable flexible de conexión (4 hilos), confeccionado en ambos extremos con 2x conectores M8, acodado, de 4 polos, apantallado	Cable flexible de conexión (4 hilos), confeccionado en ambos extremos con 2x conectores M8, acodado, de 4 polos, apantallado	Cable flexible de conexión (4 hilos), confeccionado en ambos extremos con 2x conectores M8, acodado, de 4 polos, apantallado
Aptitud para el uso	para conectar dispositivos ET-CONNECTION (p. ej. SIMATIC ET 200AL) con protección IP65 / 67	para conectar dispositivos ET-CONNECTION (p. ej. SIMATIC ET 200AL) con protección IP65 / 67	para conectar dispositivos ET-CONNECTION (p. ej. SIMATIC ET 200AL) con protección IP65 / 67
Grado de protección y clase de protección			
Grado de protección según EN 60529			
• IP65	Sí	Sí	Sí
• IP67	Sí	Sí	Sí
Condiciones ambientales			
Temperatura ambiente durante el montaje, mín.	-30 °C	-30 °C	-30 °C
Temperatura ambiente durante el montaje, máx.	80 °C	80 °C	80 °C
Temperatura ambiente en almacenaje/transporte			
• mín.	-40 °C	-40 °C	-40 °C
• máx.	80 °C	80 °C	80 °C
Cables			
Designación del cable	2Y(ST)CY 1x4x0.5/1.0-100-GN	2Y(ST)CY 1x4x0.5/1.0-100-GN	2Y(ST)CY 1x4x0.5/1.0-100-GN
Tipo de pantalla	Película solapada forrada de aluminio y revestida con una malla de hilos de cobre estañados	Película solapada forrada de aluminio y revestida con una malla de hilos de cobre estañados	Película solapada forrada de aluminio y revestida con una malla de hilos de cobre estañados
Longitud del cable	5 m	10 m	15 m
Número de hilos eléctricos	4	4	4
Diámetro externo del conductor interno	0,5 mm	0,5 mm	0,5 mm
Diámetro externo del aislamiento de hilos	1 mm	1 mm	1 mm
Diámetro externo de la cubierta del cable	5 mm	5 mm	5 mm
Número de ciclos de curvatura	1 000 000; Apto para cadenas portacables para 1 millón de ciclos de curvatura con un radio de 100 mm, una velocidad de 4 m/s y una aceleración de 4 m/s ²	1 000 000; Apto para cadenas portacables para 1 millón de ciclos de curvatura con un radio de 100 mm, una velocidad de 4 m/s y una aceleración de 4 m/s ²	
Radio de curvatura admisible en caso de flexión única, mín.	20 mm	20 mm	20 mm
Radio de curvatura admisible en caso de flexión múltiple, mín.	40 mm	40 mm	40 mm
Radio de curvatura con flexión constante	100 mm	100 mm	100 mm
Color de la cubierta del cable	verde	verde	verde
Color del aislamiento de hilos de datos	blanco/amarillo/azul/naranja	blanco/amarillo/azul/naranja	blanco/amarillo/azul/naranja
Peso por longitud	34 kg/km	34 kg/km	34 kg/km
Elementos mecánicos/material			
Tipo de salida de cable	Salida de cable a 90 grados	Salida de cable a 90 grados	Salida de cable a 90 grados
Material de la caja	metal	metal	metal
Material de la cubierta del cable	PVC	PVC	PVC
Material del aislamiento de hilos	PE	PE	PE

Datos técnicos (continuación)

Referencia	6ES7194-2LH20-0AC0 CABLE DE BUS ET-CONNECTION, 2,0M	6ES7194-2LH50-0AC0 CABLE DE BUS ET-CONNECTION, 5,0M	6ES7194-2LN10-0AC0 CABLE DE BUS ET-CONNECTION, 10M	6ES7194-2LN15-0AC0 CABLE DE BUS ET-CONNECTION, 15M
Información general				
Designación del tipo de producto	CABLE DE BUS CONEXIÓN ET, 2,0 M	CABLE DE BUS CONEXIÓN ET, 5,0 M	CABLE DE BUS CONEXIÓN ET, 10 M	CABLE DE BUS ET-CONNECTION, 15 M
Presentación del producto	Cable flexible de conexión (4 hilos), confeccionado en un extremo con 1x conector macho M8 de 4 polos, apantallado	Cable flexible de conexión (4 hilos), confeccionado en un extremo con 1x conector macho M8 de 4 polos, apantallado	Cable flexible de conexión (4 hilos), confeccionado en un extremo con 1x conector macho M8 de 4 polos, apantallado	Cable flexible de conexión (4 hilos), confeccionado en un extremo con 1x conector macho M8 de 4 polos, apantallado
Aptitud para el uso	para conectar dispositivos ET-CONNECTION (p. ej. SIMATIC ET 200AL) con protección IP65 / 67	para conectar dispositivos ET-CONNECTION (p. ej. SIMATIC ET 200AL) con protección IP65 / 67	para conectar dispositivos ET-CONNECTION (p. ej. SIMATIC ET 200AL) con protección IP65 / 67	para conectar dispositivos ET-CONNECTION (p. ej. SIMATIC ET 200AL) con protección IP65 / 67
Grado de protección y clase de protección				
Grado de protección según EN 60529				
• IP65	Sí	Sí	Sí	Sí
• IP67	Sí	Sí	Sí	Sí
Condiciones ambientales				
Temperatura ambiente durante el montaje, mín.	-30 °C	-30 °C	-30 °C	-30 °C
Temperatura ambiente durante el montaje, máx.	80 °C	80 °C	80 °C	80 °C
Temperatura ambiente en almacenaje/transporte				
• mín.	-40 °C	-40 °C	-40 °C	-40 °C
• máx.	80 °C	80 °C	80 °C	80 °C
Cables				
Designación del cable	2Y(ST)CY 1x4x0.5/1.0-100-GN	2Y(ST)CY 1x4x0.5/1.0-100-GN	2Y(ST)CY 1x4x0.5/1.0-100-GN	2Y(ST)CY 1x4x0.5/1.0-100-GN
Tipo de pantalla	Película solapada forrada de aluminio y revestida con una malla de hilos de cobre estañados	Película solapada forrada de aluminio y revestida con una malla de hilos de cobre estañados	Película solapada forrada de aluminio y revestida con una malla de hilos de cobre estañados	Película solapada forrada de aluminio y revestida con una malla de hilos de cobre estañados
Longitud del cable	2 m	5 m	10 m	15 m
Número de hilos eléctricos	4	4	4	4
Diámetro externo del conductor interno	0,5 mm	0,5 mm	0,5 mm	0,5 mm
Diámetro externo del aislamiento de hilos	1 mm	1 mm	1 mm	1 mm
Diámetro externo de la cubierta del cable	5 mm	5 mm	5 mm	5 mm
Número de ciclos de curvatura	1 000 000; Apto para cadenas portacables para 1 millón de ciclos de curvatura con un radio de 100 mm, una velocidad de 4 m/s y una aceleración de 4 m/s ²	1 000 000; Apto para cadenas portacables para 1 millón de ciclos de curvatura con un radio de 100 mm, una velocidad de 4 m/s y una aceleración de 4 m/s ²	1 000 000; Apto para cadenas portacables para 1 millón de ciclos de curvatura con un radio de 100 mm, una velocidad de 4 m/s y una aceleración de 4 m/s ²	1 000 000; Apto para cadenas portacables para 1 millón de ciclos de curvatura con un radio de 100 mm, una velocidad de 4 m/s y una aceleración de 4 m/s ²
Radio de curvatura admisible en caso de flexión única, mín.	20 mm	20 mm	20 mm	20 mm
Radio de curvatura admisible en caso de flexión múltiple, mín.	40 mm	40 mm	40 mm	40 mm
Radio de curvatura con flexión constante	100 mm	100 mm	100 mm	100 mm
Color de la cubierta del cable	verde	verde	verde	verde
Color del aislamiento de hilos de datos	blanco/amarillo/azul/naranja	blanco/amarillo/azul/naranja	blanco/amarillo/azul/naranja	blanco/amarillo/azul/naranja
Peso por longitud	34 kg/km	34 kg/km	34 kg/km	34 kg/km
Elementos mecánicos/material				
Tipo de salida de cable	Salida de cable a 180 grados	Salida de cable a 180 grados	Salida de cable a 180 grados	Salida de cable a 180 grados
Material de la caja	metal	metal	metal	metal
Material de la cubierta del cable	PVC	PVC	PVC	PVC
Material del aislamiento de hilos	PE	PE	PE	PE

Sistemas de E/SSistemas SIMATIC ET 200 sin armario eléctrico
SIMATIC ET 200AL**Accesorios > Cables y conectores****Datos técnicos** (continuación)

Referencia	6ES7194-2LH02-1AA0 CABLE DE POTENCIA M8, 0,19M	6ES7194-2LH03-1AA0 CABLE DE POTENCIA M8, 0,3M	6ES7194-2LH10-1AA0 CABLE DE POTENCIA M8, 1,0M	6ES7194-2LH20-1AA0 CABLE DE POTENCIA M8, 2,0M
Información general				
Designación del tipo de producto	CABLE DE POTENCIA M8, 0,19 M	CABLE POTENCIA M8, 0,3 M	CABLE POTENCIA M8, 1,0 M	CABLE POTENCIA M8, 2,0 M
Presentación del producto	Cable flexible de conexión (4 hilos), confeccionado en ambos extremos con un conector macho/conector hembra M8 de 4 polos respectivamente	Cable flexible de conexión (4 hilos), confeccionado en ambos extremos con un conector macho/conector hembra M8 de 4 polos respectivamente	Cable flexible de conexión (4 hilos), confeccionado en ambos extremos con un conector macho/conector hembra M8 de 4 polos respectivamente	Cable flexible de conexión (4 hilos), confeccionado en ambos extremos con un conector macho/conector hembra M8 de 4 polos respectivamente
Aptitud para el uso	Para conectar a ET 200AL la alimentación de 24 V DC	Para conectar a ET 200AL la alimentación de 24 V DC	Para conectar a ET 200AL la alimentación de 24 V DC	Para conectar a ET 200AL la alimentación de 24 V DC
Grado de protección y clase de protección				
Grado de protección según EN 60529				
• IP65	Sí	Sí	Sí	Sí
• IP67	Sí	Sí	Sí	Sí
Condiciones ambientales				
Temperatura ambiente durante el montaje, mín.	-30 °C	-30 °C	-30 °C	-30 °C
Temperatura ambiente durante el montaje, máx.	80 °C	80 °C	80 °C	80 °C
Temperatura ambiente en almacenaje/transporte				
• mín.	-40 °C	-40 °C	-40 °C	-40 °C
• máx.	80 °C	80 °C	80 °C	80 °C
Cables				
Designación del cable	4 Li9Y 0,50mm ² Y	4 Li9Y 0,50mm ² Y	4 Li9Y 0,50mm ² Y	4 Li9Y 0,50mm ² Y
Longitud del cable	0,19 m	0,3 m	1 m	2 m
Número de hilos eléctricos	4	4	4	4
Diámetro externo del conductor interno	0,8 mm	0,8 mm	0,8 mm	0,8 mm
Diámetro externo del aislamiento de hilos	1,46 mm	1,46 mm	1,46 mm	1,46 mm
Diámetro externo de la cubierta del cable	5,2 mm	5,2 mm	5,2 mm	5,2 mm
Número de ciclos de curvatura	2 500 000; Apto para cadenas portacables para 2,5 millones de ciclos de curvatura con un radio de 52 mm, una velocidad de 3 m/s y una aceleración de 10 m/s ²	2 500 000; Apto para cadenas portacables para 2,5 millones de ciclos de curvatura con un radio de 52 mm, una velocidad de 3 m/s y una aceleración de 10 m/s ²	2 500 000; Apto para cadenas portacables para 2,5 millones de ciclos de curvatura con un radio de 52 mm, una velocidad de 3 m/s y una aceleración de 10 m/s ²	2 500 000; Apto para cadenas portacables para 2,5 millones de ciclos de curvatura con un radio de 52 mm, una velocidad de 3 m/s y una aceleración de 10 m/s ²
Radio de curvatura admisible en caso de flexión única, mín.	26 mm	26 mm	26 mm	26 mm
Radio de curvatura admisible en caso de flexión múltiple, mín.	52 mm	52 mm	52 mm	52 mm
Radio de curvatura con flexión constante	52 mm	52 mm	52 mm	52 mm
Color de la cubierta del cable	gris	gris	gris	gris
Color del aislamiento de hilos de energía	blanco/marrón/azul/negro	blanco/marrón/azul/negro	blanco/marrón/azul/negro	blanco/marrón/azul/negro
Peso por longitud	44 kg/km	44 kg/km	44 kg/km	44 kg/km
Elementos mecánicos/material				
Tipo de salida de cable	Salida de cable a 180 grados	Salida de cable a 180 grados	Salida de cable a 180 grados	Salida de cable a 180 grados
Material de la caja	plástico	plástico	plástico	plástico
Material de la cubierta del cable	PVC	PVC	PVC	PVC
Material del aislamiento de hilos	PP	PP	PP	PP

Datos técnicos (continuación)

Referencia	6ES7194-2LH50-1AA0	6ES7194-2LN10-1AA0	6ES7194-2LN15-1AA0
	CABLE DE POTENCIA M8, 5,0M	CABLE DE POTENCIA M8, 10M	CABLE DE POTENCIA M8, 15M
Información general			
Designación del tipo de producto	CABLE POTENCIA M8, 5,0 M	CABLE POTENCIA M8, 10 M	CABLE POTENCIA M8, 15 M
Presentación del producto	Cable flexible de conexión (4 hilos), confeccionado en ambos extremos con un conector macho/conector hembra M8 de 4 polos respectivamente	Cable flexible de conexión (4 hilos), confeccionado en ambos extremos con un conector macho/conector hembra M8 de 4 polos respectivamente	Cable flexible de conexión (4 hilos), confeccionado en ambos extremos con un conector macho/conector hembra M8 de 4 polos respectivamente
Aptitud para el uso	Para conectar a ET 200AL la alimentación de 24 V DC	Para conectar a ET 200AL la alimentación de 24 V DC	Para conectar a ET 200AL la alimentación de 24 V DC
Grado de protección y clase de protección			
Grado de protección según EN 60529			
• IP65	Sí	Sí	Sí
• IP67	Sí	Sí	Sí
Condiciones ambientales			
Temperatura ambiente durante el montaje, mín.	-30 °C	-30 °C	-30 °C
Temperatura ambiente durante el montaje, máx.	80 °C	80 °C	80 °C
Temperatura ambiente en almacenaje/transporte			
• mín.	-40 °C	-40 °C	-40 °C
• máx.	80 °C	80 °C	80 °C
Cables			
Designación del cable	4 Li9Y 0,50mm ² Y	4 Li9Y 0,50mm ² Y	4 Li9Y 0,50mm ² Y
Longitud del cable	5 m	10 m	15 m
Número de hilos eléctricos	4	4	4
Diámetro externo del conductor interno	0,8 mm	0,8 mm	0,8 mm
Diámetro externo del aislamiento de hilos	1,46 mm	1,46 mm	1,46 mm
Diámetro externo de la cubierta del cable	5,2 mm	5,2 mm	5,2 mm
Número de ciclos de curvatura	2 500 000; Apto para cadenas portables para 2,5 millones de ciclos de curvatura con un radio de 52 mm, una velocidad de 3 m/s y una aceleración de 10 m/s ²	2 500 000; Apto para cadenas portables para 2,5 millones de ciclos de curvatura con un radio de 52 mm, una velocidad de 3 m/s y una aceleración de 10 m/s ²	2 500 000; Apto para cadenas portables para 2,5 millones de ciclos de curvatura con un radio de 52 mm, una velocidad de 3 m/s y una aceleración de 10 m/s ²
Radio de curvatura admisible en caso de flexión única, mín.	26 mm	26 mm	26 mm
Radio de curvatura admisible en caso de flexión múltiple, mín.	52 mm	52 mm	52 mm
Radio de curvatura con flexión constante	52 mm	52 mm	52 mm
Color de la cubierta del cable	gris	gris	gris
Color del aislamiento de hilos de energía	blanco/marrón/azul/negro	blanco/marrón/azul/negro	blanco/marrón/azul/negro
Peso por longitud	44 kg/km	44 kg/km	44 kg/km
Elementos mecánicos/material			
Tipo de salida de cable	Salida de cable a 180 grados	Salida de cable a 180 grados	Salida de cable a 180 grados
Material de la caja	plástico	plástico	plástico
Material de la cubierta del cable	PVC	PVC	PVC
Material del aislamiento de hilos	PP	PP	PP

Sistemas de E/SSistemas SIMATIC ET 200 sin armario eléctrico
SIMATIC ET 200AL**Accesorios > Cables y conectores****Datos técnicos** (continuación)

Referencia	6ES7194-2LH03-1AB0 CABLE DE DE POTENCIA M8, ACODADO, 0,3M	6ES7194-2LH10-1AB0 CABLE DE DE POTENCIA M8, ACODADO, 1,0M	6ES7194-2LH20-1AB0 CABLE DE DE POTENCIA M8, ACODADO, 2,0M
Información general			
Designación del tipo de producto	CABLE POTENCIA M8, ACODADO, 0,3 M	CABLE POTENCIA M8, ACODADO, 1,0 M	CABLE POTENCIA M8, ACODADO, 2,0 M
Presentación del producto	Cable flexible de conexión (4 hilos), confeccionado por los dos extremos con un conector macho/conector hembra M8 de 4 polos respectivamente, acodado	Cable flexible de conexión (4 hilos), confeccionado por los dos extremos con un conector macho/conector hembra M8 de 4 polos respectivamente, acodado	Cable flexible de conexión (4 hilos), confeccionado por los dos extremos con un conector macho/conector hembra M8 de 4 polos respectivamente, acodado
Aptitud para el uso	Para conectar a ET 200AL la alimentación de 24 V DC	Para conectar a ET 200AL la alimentación de 24 V DC	Para conectar a ET 200AL la alimentación de 24 V DC
Grado de protección y clase de protección			
Grado de protección según EN 60529			
• IP65	Sí	Sí	Sí
• IP67	Sí	Sí	Sí
Condiciones ambientales			
Temperatura ambiente durante el montaje, mín.	-30 °C	-30 °C	-30 °C
Temperatura ambiente durante el montaje, máx.	80 °C	80 °C	80 °C
Temperatura ambiente en almacenaje/transporte			
• mín.	-40 °C	-40 °C	-40 °C
• máx.	80 °C	80 °C	80 °C
Cables			
Designación del cable	4 Li9Y 0,50mm ² Y	4 Li9Y 0,50mm ² Y	4 Li9Y 0,50mm ² Y
Longitud del cable	0,3 m	1 m	2 m
Número de hilos eléctricos	4	4	4
Diámetro externo del conductor interno	0,8 mm	0,8 mm	0,8 mm
Diámetro externo del aislamiento de hilos	1,46 mm	1,46 mm	1,46 mm
Diámetro externo de la cubierta del cable	5,2 mm	5,2 mm	5,2 mm
Número de ciclos de curvatura	2 500 000; Apto para cadenas portables para 2,5 millones de ciclos de curvatura con un radio de 52 mm, una velocidad de 3 m/s y una aceleración de 10 m/s ²	2 500 000; Apto para cadenas portables para 2,5 millones de ciclos de curvatura con un radio de 52 mm, una velocidad de 3 m/s y una aceleración de 10 m/s ²	2 500 000; Apto para cadenas portables para 2,5 millones de ciclos de curvatura con un radio de 52 mm, una velocidad de 3 m/s y una aceleración de 10 m/s ²
Radio de curvatura admisible en caso de flexión única, mín.	26 mm	26 mm	26 mm
Radio de curvatura admisible en caso de flexión múltiple, mín.	52 mm	52 mm	52 mm
Radio de curvatura con flexión constante	52 mm	52 mm	52 mm
Color de la cubierta del cable	gris	gris	gris
Color del aislamiento de hilos de energía	blanco/marrón/azul/negro	blanco/marrón/azul/negro	blanco/marrón/azul/negro
Peso por longitud	44 kg/km	44 kg/km	44 kg/km
Elementos mecánicos/material			
Tipo de salida de cable	Salida de cable a 90 grados	Salida de cable a 90 grados	Salida de cable a 90 grados
Material de la caja	plástico	plástico	plástico
Material de la cubierta del cable	PVC	PVC	PVC
Material del aislamiento de hilos	PP	PP	PP

Datos técnicos (continuación)

Referencia	6ES7194-2LH50-1AB0 CABLE DE POTENCIA M8, ACODADO, 5,0M	6ES7194-2LN10-1AB0 CABLE DE POTENCIA M8, ACODADO, 10M	6ES7194-2LN15-1AB0 CABLE DE POTENCIA M8, ACODADO, 15M
Información general			
Designación del tipo de producto	CABLE POTENCIA M8, ACODADO, 5,0 M	CABLE POTENCIA M8, ACODADO, 10 M	CABLE POTENCIA M8, ACODADO, 15 M
Presentación del producto	Cable flexible de conexión (4 hilos), confeccionado por los dos extremos con un conector macho/conector hembra M8 de 4 polos respectivamente, acodado	Cable flexible de conexión (4 hilos), confeccionado por los dos extremos con un conector macho/conector hembra M8 de 4 polos respectivamente, acodado	Cable flexible de conexión (4 hilos), confeccionado por los dos extremos con un conector macho/conector hembra M8 de 4 polos respectivamente, acodado
Aptitud para el uso	Para conectar a ET 200AL la alimentación de 24 V DC	Para conectar a ET 200AL la alimentación de 24 V DC	Para conectar a ET 200AL la alimentación de 24 V DC
Grado de protección y clase de protección			
Grado de protección según EN 60529			
• IP65	Sí	Sí	Sí
• IP67	Sí	Sí	Sí
Condiciones ambientales			
Temperatura ambiente durante el montaje, mín.	-30 °C	-30 °C	-30 °C
Temperatura ambiente durante el montaje, máx.	80 °C	80 °C	80 °C
Temperatura ambiente en almacenaje/transporte			
• mín.	-40 °C	-40 °C	-40 °C
• máx.	80 °C	80 °C	80 °C
Cables			
Designación del cable	4 Li9Y 0,50mm ² Y	4 Li9Y 0,50mm ² Y	4 Li9Y 0,50mm ² Y
Longitud del cable	5 m	10 m	15 m
Número de hilos eléctricos	4	4	4
Diámetro externo del conductor interno	0,8 mm	0,8 mm	0,8 mm
Diámetro externo del aislamiento de hilos	1,46 mm	1,46 mm	1,46 mm
Diámetro externo de la cubierta del cable	5,2 mm	5,2 mm	5,2 mm
Número de ciclos de curvatura	2 500 000; Apto para cadenas portables para 2,5 millones de ciclos de curvatura con un radio de 52 mm, una velocidad de 3 m/s y una aceleración de 10 m/s ²	2 500 000; Apto para cadenas portables para 2,5 millones de ciclos de curvatura con un radio de 52 mm, una velocidad de 3 m/s y una aceleración de 10 m/s ²	2 500 000; Apto para cadenas portables para 2,5 millones de ciclos de curvatura con un radio de 52 mm, una velocidad de 3 m/s y una aceleración de 10 m/s ²
Radio de curvatura admisible en caso de flexión única, mín.	26 mm	26 mm	26 mm
Radio de curvatura admisible en caso de flexión múltiple, mín.	52 mm	52 mm	52 mm
Radio de curvatura con flexión constante	52 mm	52 mm	52 mm
Color de la cubierta del cable	gris	gris	gris
Color del aislamiento de hilos de energía	blanco/marrón/azul/negro	blanco/marrón/azul/negro	blanco/marrón/azul/negro
Peso por longitud	44 kg/km	44 kg/km	44 kg/km
Elementos mecánicos/material			
Tipo de salida de cable	Salida de cable a 90 grados	Salida de cable a 90 grados	Salida de cable a 90 grados
Material de la caja	plástico	plástico	plástico
Material de la cubierta del cable	PVC	PVC	PVC
Material del aislamiento de hilos	PP	PP	PP

Sistemas de E/SSistemas SIMATIC ET 200 sin armario eléctrico
SIMATIC ET 200AL**Accesorios > Cables y conectores****Datos técnicos** (continuación)

Referencia	6ES7194-2LH20-1AC0 CABLE DE POTENCIA M8, 2,0M	6ES7194-2LH50-1AC0 CABLE DE POTENCIA M8, 5,0M	6ES7194-2LN10-1AC0 CABLE DE POTENCIA M8, 10M	6ES7194-2LN15-1AC0 CABLE DE POTENCIA M8, 15M
Información general				
Designación del tipo de producto	CABLE POTENCIA M8, 2,0 M	CABLE POTENCIA M8, 5,0 M	CABLE POTENCIA M8, 10 M	CABLE POTENCIA M8, 15 M
Presentación del producto	Cable flexible de conexión (4 hilos), confeccionado en un extremo con 1x conector hembra M8	Cable flexible de conexión (4 hilos), confeccionado en un extremo con 1x conector hembra M8	Cable flexible de conexión (4 hilos), confeccionado en un extremo con 1x conector macho M8 de 4 polos, apantallado	Cable flexible de conexión (4 hilos), confeccionado en un extremo con 1x conector macho M8 de 4 polos, apantallado
Aptitud para el uso	Para conectar a ET 200AL la alimentación de 24 V DC	Para conectar a ET 200AL la alimentación de 24 V DC	Para conectar a ET 200AL la alimentación de 24 V DC	Para conectar a ET 200AL la alimentación de 24 V DC
Grado de protección y clase de protección				
Grado de protección según EN 60529				
• IP65	Sí	Sí	Sí	Sí
• IP67	Sí	Sí	Sí	Sí
Condiciones ambientales				
Temperatura ambiente durante el montaje, mín.	-30 °C	-30 °C	-30 °C	-30 °C
Temperatura ambiente durante el montaje, máx.	80 °C	80 °C	80 °C	80 °C
Temperatura ambiente en almacenaje/transporte				
• mín.	-40 °C	-40 °C	-40 °C	-40 °C
• máx.	80 °C	80 °C	80 °C	80 °C
Cables				
Designación del cable	4 Li9Y 0,50mm ² Y	4 Li9Y 0,50mm ² Y	4 Li9Y 0,50mm ² Y	4 Li9Y 0,50mm ² Y
Longitud del cable	2 m	5 m	10 m	15 m
Número de hilos eléctricos	4	4	4	4
Diámetro externo del conductor interno	0,8 mm	0,8 mm	0,8 mm	0,8 mm
Diámetro externo del aislamiento de hilos	1,46 mm	1,46 mm	1,46 mm	1,46 mm
Diámetro externo de la cubierta del cable	5,2 mm	5,2 mm	5,2 mm	5,2 mm
Número de ciclos de curvatura	2 500 000; Apto para cadenas portacables para 2,5 millones de ciclos de curvatura con un radio de 52 mm, una velocidad de 3 m/s y una aceleración de 10 m/s ²	2 500 000; Apto para cadenas portacables para 2,5 millones de ciclos de curvatura con un radio de 52 mm, una velocidad de 3 m/s y una aceleración de 10 m/s ²	2 500 000; Apto para cadenas portacables para 2,5 millones de ciclos de curvatura con un radio de 52 mm, una velocidad de 3 m/s y una aceleración de 10 m/s ²	2 500 000; Apto para cadenas portacables para 2,5 millones de ciclos de curvatura con un radio de 52 mm, una velocidad de 3 m/s y una aceleración de 10 m/s ²
Radio de curvatura admisible en caso de flexión única, mín.	26 mm	26 mm	26 mm	26 mm
Radio de curvatura admisible en caso de flexión múltiple, mín.	52 mm	52 mm	52 mm	52 mm
Radio de curvatura con flexión constante	52 mm	52 mm	52 mm	52 mm
Color de la cubierta del cable	gris	gris	gris	gris
Color del aislamiento de hilos de energía	blanco/marrón/azul/negro	blanco/marrón/azul/negro	blanco/marrón/azul/negro	blanco/marrón/azul/negro
Peso por longitud	44 kg/km	44 kg/km	44 kg/km	44 kg/km
Elementos mecánicos/material				
Tipo de salida de cable	Salida de cable a 180 grados	Salida de cable a 180 grados	Salida de cable a 180 grados	Salida de cable a 180 grados
Material de la caja	plástico	plástico	plástico	plástico
Material de la cubierta del cable	PVC	PVC	PVC	PVC
Material del aislamiento de hilos	PP	PP	PP	PP

Datos técnicos (continuación)

Referencia	6ES7194-2AA00-0AA0 CONECTOR DE POTENCIA M8	6ES7194-2AC00-0AA0 CONECTOR DE POTENCIA M8, INSERTO HEMBRA
Información general		
Designación del tipo de producto	CONECTOR POTENCIA M8	CONECTOR POTENCIA M8, HEMBRA
Presentación del producto	Conector macho M8 con alto grado de protección, de 4 polos, versión en plástico	Conector M8 con alto grado de protección, inserto hembra, de 4 polos, versión en plástico
Aptitud para el uso	Para conectar a ET 200AL la alimentación de 24 V DC	Para conectar a ET 200AL la alimentación de 24 V DC
Grado de protección y clase de protección		
Grado de protección según EN 60529		
• IP65	Sí	Sí
• IP67	Sí	Sí
Condiciones ambientales		
Temperatura ambiente durante el montaje, mín.	-30 °C	-30 °C
Temperatura ambiente durante el montaje, máx.	85 °C	85 °C
Temperatura ambiente en almacenaje/transporte		
• mín.	-40 °C	-40 °C
• máx.	85 °C	85 °C
Elementos mecánicos/material		
Tipo de salida de cable	Salida de cable a 180 grados	Salida de cable a 180 grados
Material de la caja	plástico	plástico
Dimensiones		
Ancho	14 mm	14 mm
Profundidad	47 mm	47 mm

Referencia	6ES7194-2AB00-0AA0 CONECTOR M8 ET-CONNECTION
Información general	
Designación del tipo de producto	CONECTOR M8 CONEXIÓN ET
Presentación del producto	Conector macho M8 con alto grado de protección, de 4 polos, versión metálica
Aptitud para el uso	para conectar dispositivos ET-CONNECTION (p. ej. SIMATIC ET 200AL) con protección IP65 / 67
Grado de protección y clase de protección	
Grado de protección según EN 60529	
• IP65	Sí
• IP67	Sí
Condiciones ambientales	
Temperatura ambiente durante el montaje, mín.	-30 °C
Temperatura ambiente durante el montaje, máx.	80 °C

Referencia	6ES7194-2AB00-0AA0 CONECTOR M8 ET-CONNECTION
Temperatura ambiente en almacenaje/transporte	
• mín.	-40 °C
• máx.	80 °C
Elementos mecánicos/material	
Tipo de salida de cable	Salida de cable a 180 grados
Material de la caja	metal
Dimensiones	
Ancho	14 mm
Profundidad	47 mm

Datos de pedido**Cable para el bus de fondo (ET-Connection)**

4 polos, apantallado	
Conectorizado por ambos extremos, 2 conectores macho M8	
0,19 m	6ES7194-2LH02-0AA0
0,3 m	6ES7194-2LH03-0AA0
1 m	6ES7194-2LH10-0AA0
2 m	6ES7194-2LH20-0AA0
5 m	6ES7194-2LH50-0AA0
10 m	6ES7194-2LN10-0AA0
15 m	6ES7194-2LN15-0AA0

Cable PUR, conectorizado por ambos extremos, 2 conectores macho M8

0,19 m	6ES7194-2MH02-0AA0
0,3 m	6ES7194-2MH03-0AA0
1 m	6ES7194-2MH10-0AA0
2 m	6ES7194-2MH20-0AA0
5 m	6ES7194-2MH50-0AA0
10 m	6ES7194-2MN10-0AA0
15 m	6ES7194-2MN15-0AA0

Sistemas de E/SSistemas SIMATIC ET 200 sin armario eléctrico
SIMATIC ET 200AL**Accesorios > Cables y conectores**

Datos de pedido	Referencia		Referencia
Cable PUR, conectorizado por ambos extremos, 2 conectores macho M8, acodados		Cable PUR, conectorizado por ambos extremos, conector macho M8 y conector hembra M8	
0,3 m	6ES7194-2MH03-0AB0	0,19 m	6ES7194-2MH02-1AA0
1 m	6ES7194-2MH10-0AB0	0,3 m	6ES7194-2MH03-1AA0
2 m	6ES7194-2MH20-0AB0	1 m	6ES7194-2MH10-1AA0
5 m	6ES7194-2MH50-0AB0	2 m	6ES7194-2MH20-1AA0
10 m	6ES7194-2MN10-0AB0	5 m	6ES7194-2MH50-1AA0
15 m	6ES7194-2MN15-0AB0	10 m	6ES7194-2MN10-1AA0
15 m		15 m	6ES7194-2MN15-1AA0
Conectorizado por ambos extremos, 2 conectores macho M8, acodados		Conectorizado por ambos extremos, conector macho M8 acodado y conector hembra M8 acodado	
0,3 m	6ES7194-2LH03-0AB0	0,3 m	6ES7194-2LH03-1AB0
1 m	6ES7194-2LH10-0AB0	1 m	6ES7194-2LH10-1AB0
2 m	6ES7194-2LH20-0AB0	2 m	6ES7194-2LH20-1AB0
5 m	6ES7194-2LH50-0AB0	5 m	6ES7194-2LH50-1AB0
10 m	6ES7194-2LN10-0AB0	10 m	6ES7194-2LN10-1AB0
15 m	6ES7194-2LN15-0AB0	15 m	6ES7194-2LN15-1AB0
Conectorizado por un extremo, 1 conector M8		Cable, conectorizado por ambos extremos, conector macho M8 acodado y conector hembra M8 acodado	
2 m	6ES7194-2LH20-0AC0	0,3 m	6ES7194-2MH03-1AB0
5 m	6ES7194-2LH50-0AC0	1 m	6ES7194-2MH10-1AB0
10 m	6ES7194-2LN10-0AC0	2 m	6ES7194-2MH20-1AB0
15 m	6ES7194-2LN15-0AC0	5 m	6ES7194-2MH50-1AB0
Cable PUR, conectorizado por un extremo, 1 conector M8		10 m	6ES7194-2MN10-1AB0
2 m	6ES7194-2MH20-0AC0	15 m	6ES7194-2MN15-1AB0
5 m	6ES7194-2MH50-0AC0	Conectorizado por un extremo, conector hembra M8	
10 m	6ES7194-2MN10-0AC0	2 m	6ES7194-2LH20-1AC0
15 m	6ES7194-2MN15-0AC0	5 m	6ES7194-2LH50-1AC0
Cable de conexión al cable del bus de fondo (ET-Connection)		10 m	6ES7194-2LN10-1AC0
4 polos, apantallado		15 m	6ES7194-2LN15-1AC0
Conectorizado por ambos extremos, 2 conectores hembra M8, 0,2 m	6ES7194-2LH02-0AD0	Cable PUR, conectorizado por un extremo, conector hembra M8	
Cable PUR, conectorizado por ambos extremos, 2 conectores hembra M8, 0,2 m	6ES7194-2MH02-0AD0	2 m	6ES7194-2MH20-1AC0
Cable de potencia M8		5 m	6ES7194-2MH50-1AC0
4 polos		10 m	6ES7194-2MN10-1AC0
Conectorizado por ambos extremos, conector macho M8 y conector hembra M8		15 m	6ES7194-2MN15-1AC0
0,19 m	6ES7194-2LH02-1AA0	Conector macho M8 para ET-Connection	6ES7194-2AB00-0AA0
0,3 m	6ES7194-2LH03-1AA0	4 polos, apantallado	
1 m	6ES7194-2LH10-1AA0	Conector de potencia M8	
2 m	6ES7194-2LH20-1AA0	Inserto macho, 4 polos	6ES7194-2AA00-0AA0
5 m	6ES7194-2LH50-1AA0	Inserto hembra, 4 polos	6ES7194-2AC00-0AA0
10 m	6ES7194-2LN10-1AA0	ET-Connection FastConnect Stripping Tool	6ES7194-2KA00-0AA0
15 m	6ES7194-2LN15-1AA0	Herramienta para pelar con rapidez cables de bus ET-Connection	

Sinopsis

- Etiquetas de identificación para canal, módulo y slot de componentes ET 200AL
- Para módulo de interfaz y módulo de periferia

Datos de pedido

Etiquetas de identificación
10 x 5 mm, RAL 9016; 5 marcos
con 40 etiquetas cada uno

Referencia

6ES7194-2BA00-0AA0

Sistemas de E/S

Sistemas SIMATIC ET 200 sin armario eléctrico

SIMATIC ET 200eco PN

Sinopsis



- Periféricos de bloque compactos para procesar señales digitales, analógicas e IO-Link para la conexión al sistema de bus PROFINET
- Montaje fuera del armario, grado de protección IP65/66/67 con conexión por conectores M12
- Caja de metal muy resistente y robusta y encapsulada

- Módulo compacto con caja de dos formas:
 - 30 mm x 200 mm x 37 mm (An x Al x P, caja larga y estrecha) con 4 x M12 para señales digitales
 - 60 mm x 175 mm x 37 mm (An x Al x P, caja corta y ancha) con 8 x M12 para señales digitales e IO-Link
 - 60 mm x 175 mm x 37 mm (An x Al x P, caja corta y ancha) con 4 x M12 y 8 x M12 para señales analógicas
- Conexión PROFINET: 2 x M12 y asignación automática de direcciones PROFINET
- Velocidad de transferencia 100 Mbits/s
- Detección de dispositivos adyacentes LLDP sin PG y Fast Startup (arranque en aprox. 0,5 s)
- Conexión de la alimentación y de la tensión de la carga: 2 x M12
- Variantes de los módulos:
 - 8 DI
 - 16 DI
 - 8 DQ (2 A)
 - 8 DQ (1,3 A)
 - 8 DQ (0,5 A)
 - 16 DQ (1,3 A)
 - 8 DI/DQ (1,3 A)
 - 8 AI (U, I, TC, RTD)
 - 8 AI (TC, RTD)
 - 4 AQ (U, I)
 - 4 IO-Link
 - 4 IO-Link + 8 DI + 4 DQ (1,3 A)
- Diagnóstico con discriminación por canal
- Rango de temperatura ambiente de -40 °C a 60 °C

Datos técnicos

Referencia	6ES7141-6BF00-0AB0	6ES7141-6BG00-0AB0	6ES7141-6BH00-0AB0
	ET 200ECO PN, 8DI, DC24V, 4XM12	ET 200ECO PN, 8DI, DC24V, 8XM12	ET 200ECO PN, 16DI, DC24V, 8XM12
Información general			
Código de fabricante (VendorID)	002AH	002AH	002AH
Código de dispositivo (DeviceID)	0306H	0306H	0306H
Tensión de alimentación			
Valor nominal (DC)	24 V	24 V	24 V
Protección contra inversión de polaridad	Sí	Sí	Sí
Intensidad de entrada			
Consumo, típ.	100 mA	100 mA	100 mA
Alimentación de sensores			
Número de salidas	4	8	8
Protección contra cortocircuito	Sí; electrónica	Sí; electrónica	Sí; electrónica
Intensidad de salida			
• Valor nominal	100 mA; por salida	100 mA; por salida	100 mA; por salida
Pérdidas			
Pérdidas, típ.	5,5 W	4,5 W	6,5 W
Entradas digitales			
Nº de entradas digitales	8	8	16
• En grupos de	2	1	2
Característica de entrada según IEC 61131, tipo 3	Sí	Sí	Sí
Número de entradas atacables simultáneamente			
Todas las posiciones de montaje			
- hasta 60 °C, máx.	8	8	16

Datos técnicos (continuación)

Referencia	6ES7141-6BF00-0AB0 ET 200ECO PN, 8DI, DC24V, 4XM12	6ES7141-6BG00-0AB0 ET 200ECO PN, 8DI, DC24V, 8XM12	6ES7141-6BH00-0AB0 ET 200ECO PN, 16DI, DC24V, 8XM12
Tensión de entrada			
• Tipo de tensión de entrada	DC	DC	DC
• Valor nominal (DC)	24 V	24 V	24 V
• para señal "0"	-3 a +5 V	-3 a +5 V	-3 a +5 V
• para señal "1"	+11 a +30 V	+11 a +30 V	+11 a +30 V
Intensidad de entrada			
• para señal "1", típ.	7 mA	7 mA	7 mA
Retardo a la entrada (a tensión nominal de entrada)			
para entradas estándar			
- en transición "0" a "1", máx.	típ. 3 ms	típ. 3 ms	típ. 3 ms
- en transición "1" a "0", máx.	típ. 3 ms	típ. 3 ms	típ. 3 ms
Longitud del cable			
• no apantallado, máx.	30 m	30 m	30 m
Sensor			
Sensores compatibles			
• Sensor a 2 hilos	Sí	Sí	Sí
- Intensidad permitida en reposo (sensor a 2 hilos), máx.	1,5 mA	1,5 mA	1,5 mA
Interfaces			
Método de transferencia	100BASE-TX	100BASE-TX	100BASE-TX
Nº de interfaces PROFINET	1	1	1
PROFINET IO			
• Autocrossing	Sí	Sí	Sí
• Detección automática de la velocidad de transferencia	Sí	Sí	Sí
• Velocidad de transferencia, máx.	100 Mbit/s	100 Mbit/s	100 Mbit/s
• Switch integrado	Sí	Sí	Sí
PROFINET IO-Device			
- IRT con la opción "alta flexibilidad"	Sí	Sí	Sí
- Arranque priorizado	Sí	Sí	Sí
Protocolos			
Soporta protocolo para PROFINET IO	Sí	Sí	Sí
PROFINET CBA	No	No	No
Soporta protocolo para PROFIsafe	No	No	No
Protocolos (Ethernet)			
• TCP/IP	No	No	No
• SNMP	Sí	Sí	Sí
• DCP	Sí	Sí	Sí
• LLDP	Sí	Sí	Sí
• ping	Sí	Sí	Sí
• ARP	Sí	Sí	Sí
Alarmas/diagnósticos/ información de estado			
Señalizador de estado	Sí; LED verde	Sí; LED verde	Sí; LED verde
Funciones de diagnóstico	Sí	Sí	Sí
Alarmas			
• Alarma de diagnóstico	Sí	Sí	Sí
Avisos de diagnósticos			
• Se puede leer la información de diagnóstico	Sí	Sí	Sí
• Vigilancia de la tensión de alimentación	Sí; LED verde "ON"	Sí; LED verde "ON"	Sí; LED verde "ON"
• Rotura de hilo en cable a sensor	Sí	Sí	Sí
• Cortocircuito en alimentación de sensores	Sí; por grupo de canales	Sí; por grupo de canales	Sí; por grupo de canales
• Fallo agrupado	Sí; LED rojo/amarillo "SF/MT"	Sí; LED rojo/amarillo "SF/MT"	Sí; LED rojo/amarillo "SF/MT"

Sistemas de E/S

Sistemas SIMATIC ET 200 sin armario eléctrico

SIMATIC ET 200eco PN

Datos técnicos (continuación)

Referencia	6ES7141-6BF00-0AB0 ET 200ECO PN, 8DI, DC24V, 4XM12	6ES7141-6BG00-0AB0 ET 200ECO PN, 8DI, DC24V, 8XM12	6ES7141-6BH00-0AB0 ET 200ECO PN, 16DI, DC24V, 8XM12
Aislamiento galvánico			
entre las tensiones de carga	Sí	Sí	Sí
entre la tensión de carga y las demás partes del circuito	No	No	No
entre Ethernet y la electrónica	Sí	Sí	Sí
Aislamiento galvánico módulos de E digitales			
• entre los canales	No	No	No
Aislamiento ensayado con			
• Circuitos de 24 V DC	707 V DC (Type Test)	707 V DC (Type Test)	707 V DC (Type Test)
• Interfaz	1 500 V; según IEEE 802.3	1 500 V; según IEEE 802.3	1 500 V; según IEEE 802.3
Grado de protección y clase de protección			
Grado de protección IP	IP65/67	IP67	IP67
Sistema de conexión			
Tipo de conexión eléctrica	Conexiones con conectores redondos M12 de 4/5 polos	Conexiones con conectores redondos M12 de 4/5 polos	Conexiones con conectores redondos M12 de 4/5 polos
Dimensiones			
Ancho	30 mm	60 mm	60 mm
Alto	200 mm	175 mm	175 mm
Profundidad	49 mm	49 mm	49 mm
Pesos			
Peso (sin embalaje)	550 g	910 g	910 g

Referencia	6ES7142-6BF50-0AB0 ET 200ECO PN, 8DO, DC24V/0,5A, 4XM12	6ES7142-6BF00-0AB0 ET 200ECO PN, 8DO, DC24V/1,3A, 4XM12	6ES7142-6BG00-0AB0 ET 200ECO PN, 8DO, DC24V/1,3A, 8XM12	6ES7142-6BR00-0AB0 ET 200ECO PN, 8 SD, DC24V/2A, 8XM12	6ES7142-6BH00-0AB0 ET 200ECO PN, 16DO, DC24V/1,3A, 8XM12
Información general					
Código de fabricante (VendorID)	002AH	002AH	002AH	002AH	002AH
Código de dispositivo (DeviceID)	0306H	0306H	0306H	0306H	0306H
Tensión de alimentación					
Valor nominal (DC)	24 V	24 V	24 V	24 V	24 V
Protección contra inversión de polaridad	Sí	Sí	Sí	Sí	Sí
Tensión de carga 2L+					
• Valor nominal (DC)	24 V	24 V	24 V	24 V	24 V
• Protección contra inversión de polaridad	Sí	Sí	Sí	Sí	Sí
Intensidad de entrada					
Consumo, típ.	100 mA	100 mA	100 mA	100 mA	100 mA
de la tensión de alimentación 1L+, máx.	4 A	4 A	4 A	4 A	4 A
de la tensión de carga 2L+, máx.	4 A	4 A	4 A	4 A	4 A
Pérdidas					
Pérdidas, típ.	3 W	5,5 W	5,5 W	5 W	5,5 W
Salidas digitales					
Número de salidas	8	8	8	8	16
• En grupos de	8	4	4	4	8
Protección contra cortocircuito	Sí	Sí	Sí	Sí	Sí
• Umbral de respuesta, típ.	0,7 A	1,8 A	1,8 A	2,8 A	1,8 A
Limitación de la sobretensión inductiva de corte a	típ. (L1+, L2+) -47 V	típ. (L1+, L2+) -47 V	típ. (L1+, L2+) -47 V	típ. (L1+, L2+) -47 V	típ. (L1+, L2+) -47 V
Ataque de una entrada digital	Sí	Sí	Sí	Sí	Sí
Poder de corte de las salidas					
• con carga tipo lámpara, máx.	5 W	5 W	5 W	10 W	5 W
Intensidad de salida					
• para señal "1" valor nominal	0,5 A	1,3 A; máxima	1,3 A; máxima	2 A	1,3 A; máxima
• para señal "0" intensidad residual, máx.	1,5 mA	1,5 mA	1,5 mA	1,5 mA	1,5 mA

Datos técnicos (continuación)

Referencia	6ES7142-6BF50-0AB0 ET 200ECO PN, 8DO, DC24V/0,5A, 4XM12	6ES7142-6BF00-0AB0 ET 200ECO PN, 8DO, DC24V/1,3A, 4XM12	6ES7142-6BG00-0AB0 ET 200ECO PN, 8DO, DC24V/1,3A, 8XM12	6ES7142-6BR00-0AB0 ET 200ECO PN, 8 SD, DC24V/2A, 8XM12	6ES7142-6BH00-0AB0 ET 200ECO PN, 16DO, DC24V/1,3A, 8XM12
Conexión en paralelo de dos salidas					
• para aumentar la potencia	No	No	No	No	No
• para control redundante de una carga	Sí	Sí	Sí	Sí	Sí
Frecuencia de conmutación					
• con carga resistiva, máx.	100 Hz	100 Hz	100 Hz	100 Hz	100 Hz
• con carga inductiva, máx.	0,5 Hz	0,5 Hz	0,5 Hz	0,5 Hz	0,5 Hz
• con carga tipo lámpara, máx.	1 Hz	1 Hz	1 Hz	1 Hz	1 Hz
Corriente total de salidas (por grupo)					
Todas las posiciones de montaje					
- hasta 55 °C, máx.		3,9 A			
- hasta 60 °C, máx.	4 A	2,6 A	3,9 A	3,9 A	3,9 A
Longitud del cable					
• no apantallado, máx.	30 m	30 m	30 m	30 m	30 m
Interfaces					
Método de transferencia	100BASE-TX	100BASE-TX	100BASE-TX	100BASE-TX	100BASE-TX
Nº de interfaces PROFINET	1	1	1	1	1
PROFINET IO					
• Autocrossing	Sí	Sí	Sí	Sí	Sí
• Detección automática de la velocidad de transferencia	Sí	Sí	Sí	Sí	Sí
• Velocidad de transferencia, máx.	100 Mbit/s	100 Mbit/s	100 Mbit/s	100 Mbit/s	100 Mbit/s
• Switch integrado	Sí	Sí	Sí	Sí	Sí
PROFINET IO-Device					
- IRT con la opción "alta flexibilidad"	Sí	Sí	Sí	Sí	Sí
- Arranque priorizado	Sí	Sí	Sí	Sí	Sí
Protocolos					
Soporta protocolo para PROFINET IO	Sí	Sí	Sí	Sí	Sí
PROFINET CBA	No	No	No	No	No
Soporta protocolo para PROFIsafe	No	No	No	No	No
Protocolos (Ethernet)					
• TCP/IP	No	No	No	No	No
• SNMP	Sí	Sí	Sí	Sí	Sí
• DCP	Sí	Sí	Sí	Sí	Sí
• LLDP	Sí	Sí	Sí	Sí	Sí
• ping	Sí	Sí	Sí	Sí	Sí
• ARP	Sí	Sí	Sí	Sí	Sí
Alarmas/diagnósticos/información de estado					
Señalizador de estado	Sí; LED verde	Sí; LED verde	Sí; LED verde	Sí; LED verde	Sí; LED verde
Funciones de diagnóstico	Sí	Sí	Sí	Sí	Sí
Alarmas					
• Alarma de diagnóstico	Sí	Sí	Sí	Sí	Sí
Avisos de diagnósticos					
• Se puede leer la información de diagnóstico	Sí	Sí	Sí	Sí	Sí
• Vigilancia de la tensión de alimentación	Sí; LED verde "ON"	Sí; LED verde "ON"	Sí; LED verde "ON"	Sí; LED verde "ON"	Sí; LED verde "ON"
• Rotura de hilo en cable a actuador	Sí	Sí	Sí	Sí	Sí
• Cortocircuito	Sí	Sí	Sí	Sí	Sí
• Fallo agrupado	Sí; LED rojo/amarillo "SF/MT"	Sí; LED rojo/amarillo "SF/MT"	Sí; LED rojo/amarillo "SF/MT"	Sí; LED rojo/amarillo "SF/MT"	Sí; LED rojo/amarillo "SF/MT"

Sistemas de E/S

Sistemas SIMATIC ET 200 sin armario eléctrico

SIMATIC ET 200eco PN

Datos técnicos (continuación)

Referencia	6ES7142-6BF50-0AB0 ET 200ECO PN, 8DO, DC24V/0,5A, 4XM12	6ES7142-6BF00-0AB0 ET 200ECO PN, 8DO, DC24V/1,3A, 4XM12	6ES7142-6BG00-0AB0 ET 200ECO PN, 8DO, DC24V/1,3A, 8XM12	6ES7142-6BR00-0AB0 ET 200ECO PN, 8 SD, DC24V/2A, 8XM12	6ES7142-6BH00-0AB0 ET 200ECO PN, 16DO, DC24V/1,3A, 8XM12
Aislamiento galvánico					
entre las tensiones de carga	Sí	Sí	Sí	Sí	Sí
entre la tensión de carga y las demás partes del circuito	No	No	No	No	No
entre Ethernet y la electrónica	Sí	Sí	Sí	Sí	Sí
Aislamiento galvánico módulos de S digitales					
• entre los canales	No	No	No	No	No
Aislamiento ensayado con					
• Circuitos de 24 V DC	707 V DC (Type Test)	707 V DC (Type Test)	707 V DC (Type Test)	707 V DC (Type Test)	707 V DC (Type Test)
• Interfaz	1 500 V; según IEEE 802.3	1 500 V; según IEEE 802.3	1 500 V; según IEEE 802.3	1 500 V; según IEEE 802.3	1 500 V; según IEEE 802.3
Grado de protección y clase de protección					
Grado de protección IP	IP67	IP65/67	IP67	IP67	IP67
Sistema de conexión					
Tipo de conexión eléctrica	Conexiones con conectores redondos M12 de 4/5 polos	Conexiones con conectores redondos M12 de 4/5 polos	Conexiones con conectores redondos M12 de 4/5 polos	Conexiones con conectores redondos M12 de 4/5 polos	Conexiones con conectores redondos M12 de 4/5 polos
Dimensiones					
Ancho	30 mm	30 mm	60 mm	60 mm	60 mm
Alto	200 mm	200 mm	175 mm	175 mm	175 mm
Profundidad	49 mm	49 mm	49 mm	49 mm	49 mm
Pesos					
Peso (sin embalaje)	550 g	550 g	910 g	910 g	910 g

Referencia	6ES7147-6BG00-0AB0 ET 200ECO PN, 8 DIO DC 24V/1,3A, 8XM12,
Información general	
Código de fabricante (VendorID)	002AH
Código de dispositivo (DeviceID)	0306H
Tensión de alimentación	
Valor nominal (DC)	24 V
Protección contra inversión de polaridad	Sí
Tensión de carga 2L+	
• Valor nominal (DC)	24 V
• Protección contra inversión de polaridad	Sí
Intensidad de entrada	
Consumo, típ.	100 mA
de la tensión de alimentación 1L+, máx.	4 A
de la tensión de carga 2L+, máx.	4 A
Alimentación de sensores	
Número de salidas	8
Protección contra cortocircuito	Sí; electrónica
Intensidad de salida	
• Valor nominal	100 mA; por salida
Pérdidas	
Pérdidas, típ.	6,5 W
Entradas digitales	
Nº de entradas digitales	8
• En grupos de	4
Característica de entrada según IEC 61131, tipo 3	Sí
Número de entradas atacables simultáneamente	
Todas las posiciones de montaje	
- hasta 60 °C, máx.	8

Referencia	6ES7147-6BG00-0AB0 ET 200ECO PN, 8 DIO DC 24V/1,3A, 8XM12,
Tensión de entrada	
• Tipo de tensión de entrada	DC
• Valor nominal (DC)	24 V
• para señal "0"	-3 a +5 V
• para señal "1"	+11 a +30 V
Intensidad de entrada	
• para señal "1", típ.	7 mA
Retardo a la entrada (a tensión nominal de entrada) para entradas estándar	
- en transición "0" a "1", máx.	típ. 3 ms
- en transición "1" a "0", máx.	típ. 3 ms
Longitud del cable	
• no apantallado, máx.	30 m
Salidas digitales	
Número de salidas	8
• En grupos de	4
Protección contra cortocircuito	Sí; electrónica
• Umbral de respuesta, típ.	1,8 A
Limitación de la sobretensión inductiva de corte a	típ. (L1+, L2+) -47 V
Ataque de una entrada digital	Sí
Poder de corte de las salidas	
• con carga tipo lámpara, máx.	5 W
Intensidad de salida	
• para señal "1" valor nominal	1,3 A; máxima
• para señal "0" intensidad residual, máx.	1,5 mA

Datos técnicos (continuación)

Referencia	6ES7147-6BG00-0AB0 ET 200ECO PN, 8 DIO DC 24V/1,3A, 8XM12,
Conexión en paralelo de dos salidas	
• para aumentar la potencia	No
• para control redundante de una carga	Sí
Frecuencia de conmutación	
• con carga resistiva, máx.	100 Hz
• con carga inductiva, máx.	0,5 Hz
• con carga tipo lámpara, máx.	1 Hz
Corriente total de salidas (por grupo)	
Todas las posiciones de montaje	
- hasta 60 °C, máx.	3,9 A
Longitud del cable	
• no apantallado, máx.	30 m
Sensor	
Sensores compatibles	
• Sensor a 2 hilos	Sí
- Intensidad permitida en reposo (sensor a 2 hilos), máx.	1,5 mA
Interfaces	
Método de transferencia	100BASE-TX
Nº de interfaces PROFINET	1
PROFINET IO	
• Autocrossing	Sí
• Detección automática de la velocidad de transferencia	Sí
• Velocidad de transferencia, máx.	100 Mbit/s
• Switch integrado	Sí
PROFINET IO-Device	
- IRT con la opción "alta flexibilidad"	Sí
- Arranque priorizado	Sí
Protocolos	
Soporta protocolo para PROFINET IO	Sí
PROFINET CBA	No
Soporta protocolo para PROIsafe	No
Protocolos (Ethernet)	
• TCP/IP	No
• SNMP	Sí
• DCP	Sí
• LLDP	Sí
• ping	Sí
• ARP	Sí

Referencia	6ES7147-6BG00-0AB0 ET 200ECO PN, 8 DIO DC 24V/1,3A, 8XM12,
Alarmas/diagnósticos/información de estado	
Señalizador de estado	Sí; LED verde
Funciones de diagnóstico	Sí
Alarmas	
• Alarma de diagnóstico	Sí
Avisos de diagnósticos	
• Se puede leer la información de diagnóstico	Sí
• Vigilancia de la tensión de alimentación	Sí; LED verde "ON"
• Rotura de hilo en cable a actuador	Sí
• Rotura de hilo en cable a sensor	Sí
• Cortocircuito	Sí
• Cortocircuito en alimentación de sensores	Sí
• Fallo agrupado	Sí; LED rojo/amarillo "SF/MT"
Aislamiento galvánico	
entre las tensiones de carga	Sí
entre la tensión de carga y las demás partes del circuito	No
entre Ethernet y la electrónica	Sí
Aislamiento galvánico módulos de E digitales	
• entre los canales	No
Aislamiento galvánico módulos de S digitales	
• entre los canales	No
Aislamiento	
ensayado con	
• Circuitos de 24 V DC	707 V DC (Type Test)
• Interfaz	1 500 V; según IEEE 802.3
Grado de protección y clase de protección	
Grado de protección IP	IP65/67
Sistema de conexión	
Tipo de conexión eléctrica	Conexiones con conectores redondos M12 de 4/5 polos
Dimensiones	
Ancho	60 mm
Alto	175 mm
Profundidad	49 mm
Pesos	
Peso (sin embalaje)	910 g

Sistemas de E/S

Sistemas SIMATIC ET 200 sin armario eléctrico

SIMATIC ET 200eco PN**Datos técnicos** (continuación)

Referencia	6ES7144-6KD00-0AB0 ET 200ECO PN, 8AI; 4 U/I; 4 RTD/TC 8XM12	6ES7144-6KD50-0AB0 ET 200ECO PN, 8AI RTD/TC 8XM12
Información general		
Código de fabricante (VendorID)	002AH	002AH
Código de dispositivo (DeviceID)	0306H	0306H
Tensión de alimentación		
Valor nominal (DC)	24 V	24 V
Protección contra inversión de polaridad	Sí	Sí; antidestrucción
Intensidad de entrada		
Consumo, típ.	110 mA	110 mA
Alimentación de sensores		
Número de salidas	4	
Protección contra cortocircuito	Sí; electrónica a 1,4 A	
Intensidad de salida		
• Valor nominal	1 A; máxima	
Pérdidas		
Pérdidas, típ.	2,8 W	2,8 W
Entradas analógicas		
Nº de entradas analógicas	8	8
• Con medición de tensión/intensidad	4	
• Con medición de resistencia/termoresistencia	4	8
Tensión de entrada admisible para entrada de tensión (límite de destrucción), máx.	28,8 V permanentes; 35 V durante 500 ms como máx.	
Rangos de entrada (valores nominales), tensiones		
• 0 a +10 V	Sí	
• 1 V a 5 V	Sí	
• -10 V a +10 V	Sí	
• -80 mV a +80 mV	Sí	Sí
Rangos de entrada (valores nominales), intensidades		
• 0 a 20 mA	Sí	
• -20 mA a +20 mA	Sí	
• 4 mA a 20 mA	Sí	
Rangos de entrada (valores nominales), termopares		
• Tipo E	Sí	Sí
• Tipo J	Sí	Sí
• Tipo K	Sí	Sí
• Tipo N	Sí	Sí
Rangos de entrada (valores nominales), termoresistencias		
• Ni 100	Sí	Sí
• Ni 1000	Sí	Sí
• Ni 120	Sí	Sí
• Ni 200	Sí	Sí
• Ni 500	Sí	Sí
• Pt 100	Sí	Sí
• Pt 1000	Sí	Sí
• Pt 200	Sí	Sí
• Pt 500	Sí	Sí
Rangos de entrada (valores nominales), resistencias		
• 0 a 150 ohmios	Sí	Sí
• 0 a 300 ohmios	Sí	Sí
• 0 a 600 ohmios	Sí	Sí
• 0 a 3000 ohmios	Sí	Sí
Termopar (TC)		
Compensación de temperatura		
- parametrizable	Sí	Sí
- Compensación interna de temperatura	Sí	Sí

Datos técnicos (continuación)

Referencia	6ES7144-6KD00-0AB0 ET 200ECO PN, 8AI; 4 U/I; 4 RTD/TC 8XM12	6ES7144-6KD50-0AB0 ET 200ECO PN, 8AI RTD/TC 8XM12
Compensación de temperatura		
- Compensación externa de temperatura con caja de compensación	Sí	Sí
- compensación externa de temperatura con Pt100	Sí	Sí
- Valor dinámico de referencia de temperatura	Sí	Sí
- para temperatura de uniones frías definibles	Sí	Sí
Longitud del cable		
• apantallado, máx.	30 m	30 m
Formación de valor analógico para entradas		
Representación de valores analógicos	Formato SIMATIC S7	Formato SIMATIC S7
Principio de medición	integrador	integrador
Tiempo de integración y conversión/resolución por canal		
• Resolución (incl. rango de rebase)	15 bits + signo	15 bits + signo
• Tiempo de integración parametrizable	Sí	Sí
• Tiempo de integración (ms)	2/16,67/20/100 ms	2/16,67/20/100 ms
• Supresión de perturbaciones de tensión para frecuencia perturbadora f1 en Hz	500/60/50/10 Hz	500/60/50/10 Hz
• Tiempo de conversión (por canal)	4 / 19 / 22 / 102 ms	4 / 19 / 22 / 102 ms
Filtrado de valores medidos		
• parametrizable	Sí	Sí
• Nivel: ninguno	Sí; 1 x tiempo de ciclo	Sí; 1 x tiempo de ciclo
• Nivel: débil	Sí; 4 x tiempo de ciclo	Sí; 4 x tiempo de ciclo
• Nivel: medio	Sí; 16 tiempos de ciclo	Sí; 16 tiempos de ciclo
• Nivel: intenso	Sí; 64 x tiempo de ciclo	Sí; 64 x tiempo de ciclo
Sensor		
Número de sensores que se pueden conectar, máx.	8	8
Conexión de los sensores		
• para medición de tensión	Sí	
• para medición de corriente como transductor a 2 hilos	Sí	
• para medición de corriente como transductor a 4 hilos	Sí	
• para medición de resistencia con conexión a 2 hilos	Sí	Sí
• para medición de resistencia con conexión a 3 hilos	Sí	Sí
• para medición de resistencia con conexión a 4 hilos	Sí	Sí
Error/precisiones		
Error de linealidad (referido al rango de entrada), (+/-)	0,01 %	0,01 %
Error de temperatura (referido al rango de entrada), (+/-)	U: 0,0035%/°C; I:0,006%/°C; RTD: 0,0005%/°C; TC: 0,0035%/°C	RTD: 0,0005%/°C; TC: 0,0035%/°C
Diafonía entre las entradas, mín.	85 dB	-85 dB
Precisión de repetición en estado estacionario a 25 °C (referido al rango de entrada), (+/-)	0,008 %	0,008 %
Supresión de tensiones perturbadoras para (f1 +/- 1%), f1 = frecuencia perturbadora		
• Perturbación en modo serie (pico de la perturbación < valor nominal del rango de entrada), mín.	46 dB	46 dB
• Perturbación en modo común, mín.	70 dB	70 dB
Interfaces		
Método de transferencia	100BASE-TX	100BASE-TX
Nº de interfaces PROFINET	1	1

Sistemas de E/S

Sistemas SIMATIC ET 200 sin armario eléctrico

SIMATIC ET 200eco PN

Datos técnicos (continuación)

Referencia	6ES7144-6KD00-0AB0 ET 200ECO PN, 8AI; 4 U/I; 4 RTD/TC 8XM12	6ES7144-6KD50-0AB0 ET 200ECO PN, 8AI RTD/TC 8XM12
PROFINET IO		
• Autocrossing	Sí	Sí
• Detección automática de la velocidad de transferencia	Sí	Sí
• Velocidad de transferencia, máx.	100 Mbit/s	100 Mbit/s
• Switch integrado	Sí	Sí
PROFINET IO-Device		
- IRT con la opción "alta flexibilidad"	Sí	
- Arranque priorizado	Sí	Sí
Protocolos		
Soporta protocolo para PROFINET IO	Sí	Sí
PROFINET CBA	No	No
Soporta protocolo para PROFIsafe	No	No
Protocolos (Ethernet)		
• TCP/IP	No	No
• SNMP	Sí	Sí
• DCP	Sí	Sí
• LLDP	Sí	Sí
• ping	Sí	Sí
• ARP	Sí	Sí
Alarmas/diagnósticos/ información de estado		
Señalizador de estado	Sí	
Funciones de diagnóstico	Sí	Sí
Alarmas		
• Alarma de diagnóstico	Sí	Sí
Avisos de diagnósticos		
• Se puede leer la información de diagnóstico	Sí	Sí
• Vigilancia de la tensión de alimentación	Sí; LED verde "ON"	Sí; LED verde "ON"
• Cortocircuito en alimentación de sensores	Sí; por módulo	
• Fallo agrupado	Sí; LED rojo/amarillo "SF/MT"	Sí; LED rojo/amarillo "SF/MT"
• Rebase por exceso/por defecto	Sí	Sí
Aislamiento galvánico		
entre las tensiones de carga	Sí	Sí
entre la tensión de carga y las demás partes del circuito	No	No
entre Ethernet y la electrónica	Sí	Sí
Aislamiento galvánico módulos de E analógicas		
• entre los canales	No	No
Diferencia de potencial admisible		
entre las entradas y MANA (UCM)	10 VPP AC	10 VPP AC
Aislamiento ensayado con		
• Circuitos de 24 V DC	707 V DC (Type Test)	707 V DC (Type Test)
• Interfaz	1 500 V; según IEEE 802.3	1 500 V; según IEEE 802.3
Grado de protección y clase de protección		
Grado de protección IP	IP65/67	IP65/67
Sistema de conexión		
Tipo de conexión eléctrica	Conexiones con conectores redondos M12 de 4/5 polos	Conexiones con conectores redondos M12 de 4/5 polos
Dimensiones		
Ancho	60 mm	60 mm
Alto	175 mm	175 mm
Profundidad	49 mm	49 mm
Pesos		
Peso (sin embalaje)	930 g	930 g

Datos técnicos (continuación)

Referencia	6ES7145-6HD00-0AB0 ET 200ECO PN, 4AO U/I 4XM12
Información general	
Código de fabricante (VendorID)	002AH
Código de dispositivo (DeviceID)	0306H
Tensión de alimentación	
Valor nominal (DC)	24 V
Protección contra inversión de polaridad	Sí
Intensidad de entrada	
Consumo, típ.	280 mA
Alimentación de actuadores	
Número de salidas	4
Protección contra cortocircuito	Sí; electrónica a 1,4 A
Intensidad de salida	
• Valor nominal	1 A; máxima
Pérdidas	
Pérdidas, típ.	5,5 W
Salidas analógicas	
Nº de salidas analógicas	4
Salida de tensión, protección contra cortocircuito	Sí
Salida de tensión, intensidad de cortocircuito, máx.	30 mA
Salida de intensidad, tensión en vacío, máx.	20 V
Rangos de salida, tensión	
• 0 a 10 V	Sí
• 1 V a 5 V	Sí
• -10 V a +10 V	Sí
Rangos de salida, intensidad	
• 0 a 20 mA	Sí
• -20 mA a +20 mA	Sí
• 4 mA a 20 mA	Sí
Conexión de actuadores	
• para salida de tensión con conexión a 2 hilos	Sí
• para salida de corriente con conexión a 2 hilos	Sí
Resistencia de carga (en rango nominal de la salida)	
• con salidas de tensión, mín.	1 k Ω
• con salidas de tensión, carga capacitiva, máx.	1 μ F
• con salidas de intensidad, máx.	600 Ω
• con salidas de intensidad, carga inductiva, máx.	1 mH
Límite de destrucción por tensiones y corrientes aplicadas desde el exterior	
• Tensiones en las salidas con respecto a MANA	28,8 V permanentes; 35 V durante 500 ms como máx.
Longitud del cable	
• apantallado, máx.	30 m
Formación de valor analógico para salidas	
Representación de valores analógicos	Formato SIMATIC S7
Principio de conversión	Red de resistencia
Tiempo de integración y conversión/resolución por canal	
• Resolución (incl. rango de rebase)	15 bits + signo
• Tiempo de conversión (por canal)	1 ms

Referencia	6ES7145-6HD00-0AB0 ET 200ECO PN, 4AO U/I 4XM12
Tiempo de estabilización	
• para carga resistiva	2 ms
• para carga capacitiva	1,8 ms
• para carga inductiva	2 ms
Error/precisiones	
Ondulación de salida (referida al rango de salida, ancho de banda 0 a 50 kHz), (+/-)	U: $\pm 0,6$ mVrms; I: $\pm 0,4$ nArms
Error de linealidad (referido al rango de salida), (+/-)	0,02 %
Error de temperatura (referido al rango de salida), (+/-)	U: 0,001%/°C; I: 0,0025 %/°C
Diafonía entre las salidas, mín.	70 dB
Precisión de repetición en estado estacionario a 25 °C (referido al rango de salida), (+/-)	0,008 %
Interfaces	
Método de transferencia	100BASE-TX
Nº de interfaces PROFINET	1
PROFINET IO	
• Autocrossing	Sí
• Detección automática de la velocidad de transferencia	Sí
• Velocidad de transferencia, máx.	100 Mbit/s
• Switch integrado	Sí
PROFINET IO-Device	
- IRT con la opción "alta flexibilidad"	Sí
- Arranque priorizado	Sí
Protocolos	
Soporta protocolo para PROFINET IO	Sí
PROFINET CBA	No
Soporta protocolo para PROFI-safe	No
Protocolos (Ethernet)	
• TCP/IP	No
• SNMP	Sí
• DCP	Sí
• LLDP	Sí
• ping	Sí
• ARP	Sí
Alarmas/diagnósticos/información de estado	
Señalizador de estado	Sí
Funciones de diagnóstico	Sí
Valores de sustitución aplicables	Sí
Alarmas	
• Alarma de diagnóstico	Sí
Avisos de diagnósticos	
• Se puede leer la información de diagnóstico	Sí
• Vigilancia de la tensión de alimentación	Sí; LED verde "ON"
• Rotura de hilo	Sí; por canales para salida de corriente
• Cortocircuito	Sí; por canales para salida de tensión
• Fallo agrupado	Sí; LED rojo/amarillo "SF/MT"

Sistemas de E/S

Sistemas SIMATIC ET 200 sin armario eléctrico

SIMATIC ET 200eco PN

Datos técnicos (continuación)

Referencia	6ES7145-6HD00-0AB0 ET 200ECO PN, 4AO U/I 4XM12
Aislamiento galvánico	
entre las tensiones de carga	Sí
entre la tensión de carga y las demás partes del circuito	No
entre Ethernet y la electrónica	Sí
Aislamiento galvánico módulos de S analógicas	
• entre los canales	No
Diferencia de potencial admisible	
entre M interna y salidas	10 VPP AC
Aislamiento ensayado con	
• Circuitos de 24 V DC	707 V DC (Type Test)
• Interfaz	1 500 V; según IEEE 802.3

Referencia	6ES7145-6HD00-0AB0 ET 200ECO PN, 4AO U/I 4XM12
Grado de protección y clase de protección	
Grado de protección IP	IP65/67
Sistema de conexión	
Tipo de conexión eléctrica	Conexiones con conectores redondos M12 de 4/5 polos
Dimensiones	
Ancho	60 mm
Alto	175 mm
Profundidad	49 mm
Pesos	
Peso (sin embalaje)	930 g

Referencia	6ES7148-6JA00-0AB0 ET 200ECO PN: IO-LINK MASTER	6ES7148-6JD00-0AB0 ET 200eco PN: IO-Link Master
Información general		
Código de fabricante (VendorID)	002AH	002AH
Código de dispositivo (DeviceID)	0306H	0306H
Tensión de alimentación		
Valor nominal (DC)	24 V	24 V
Protección contra inversión de polaridad	Sí	Sí
Tensión de carga 2L+		
• Valor nominal (DC)	24 V	24 V
• Protección contra inversión de polaridad	Sí	Sí; antidestrucción; excitación con carga
Intensidad de entrada		
Consumo, típ.	200 mA	100 mA
de la tensión de alimentación 1L+, máx.	4 A	4 A
de la tensión de carga 2L+, máx.	4 A	4 A
Alimentación de sensores		
Número de salidas	6	4
Protección contra cortocircuito	Sí	Sí; por canal, electrónico
Intensidad de salida		
• Valor nominal	200 mA; 100 mA por salida en X5-X6	500 mA; por canal
Pérdidas		
Pérdidas, típ.	8 W	4,8 W
Entradas digitales		
Nº de entradas digitales	8	8
Característica de entrada según IEC 61131, tipo 3	Sí	
Número de entradas atacables simultáneamente		
Todas las posiciones de montaje		
- hasta 60 °C, máx.	8	
Tensión de entrada		
• Valor nominal (DC)	24 V	
• para señal "0"	-3 a +5 V	
• para señal "1"	+11 a +30 V	
Intensidad de entrada		
• para señal "0", máx. (intensidad de reposo admisible)	1,5 mA	
• para señal "1", típ.	7 mA	
Retardo a la entrada (a tensión nominal de entrada) para entradas estándar		
- en transición "0" a "1", máx.	típ. 3 ms	
- en transición "1" a "0", máx.	típ. 3 ms	

Datos técnicos (continuación)

Referencia	6ES7148-6JA00-0AB0 ET 200ECO PN: IO-LINK MASTER	6ES7148-6JD00-0AB0 ET 200eco PN: IO-Link Master
Longitud del cable		
• no apantallado, máx.	30 m	
Salidas digitales		
Número de salidas	4	
Protección contra cortocircuito	Sí; electrónica	
• Umbral de respuesta, típ.	1,8 A	
Limitación de la sobretensión inductiva de corte a	típ. (L1+, L2+) -47 V	
Ataque de una entrada digital	Sí	
Poder de corte de las salidas		
• con carga tipo lámpara, máx.	5 W	
Intensidad de salida		
• para señal "1" valor nominal	1,3 A; máxima	
• para señal "0" intensidad residual, máx.	1,5 mA	
Conexión en paralelo de dos salidas		
• para aumentar la potencia	No	
• para control redundante de una carga	Sí	
Frecuencia de conmutación		
• con carga resistiva, máx.	100 Hz	
• con carga inductiva, máx.	0,5 Hz	
• con carga tipo lámpara, máx.	1 Hz	
Corriente total de salidas (por grupo)		
Todas las posiciones de montaje		
- hasta 60 °C, máx.	3,9 A	
Longitud del cable		
• no apantallado, máx.	30 m	
IO-Link		
Número de puertos	4	4
• de ellos, controlables simultáneamente	4	4
IO-Link, Protocolo 1.0	Sí	Sí
IO-Link, Protocolo 1.1		Sí
Velocidad de transferencia	4,8 kbaudios (COM1); 38,4 kbaudios (COM2)	4,8 kbaudios (COM1); 38,4 kbaudios (COM2), 230 kbaudios (COM3)
Tamaño de los datos de proceso, entrada por puerto	32 byte	32 byte
Tamaño de los datos de proceso, entrada por módulo	32 byte	128 bytes + 4 bytes PQI
Tamaño de los datos de proceso, salida por puerto	32 byte	32 byte
Tamaño de los datos de proceso, salida por módulo	32 byte	128 byte
Tamaño de memoria para parámetros de dispositivo		2 kbyte; Para cada puerto
Respaldo del maestro		posible con el bloque de función IO_LINK_MASTER
Configuración sin S7-PCT		posible; función Autostart
Longitud de cable no apantallado, máx.	20 m	20 m
Modos de operación		
• IO-Link	Sí	Sí
• DI	Sí	Sí
• DQ	Sí	Sí; máx. 100 mA
Conexión de los dispositivos IO-Link		
• Tipo de puerto A	Sí	Sí; vía cable de 3 hilos
• Tipo de puerto B		Sí; alimentación adicional de dispositivos: máx. 2 A por puerto, máx. 4 A por módulo
• vía conexión a tres hilos	Sí	
Interfaces		
Método de transferencia	100BASE-TX	100BASE-TX
Nº de interfaces PROFINET	1	1

Sistemas de E/S

Sistemas SIMATIC ET 200 sin armario eléctrico

SIMATIC ET 200eco PN

Datos técnicos (continuación)

Referencia	6ES7148-6JA00-0AB0 ET 200ECO PN: IO-LINK MASTER	6ES7148-6JD00-0AB0 ET 200eco PN: IO-Link Master
PROFINET IO		
• Autocrossing	Sí	Sí
• Detección automática de la velocidad de transferencia	Sí	Sí
• Velocidad de transferencia, máx.	100 Mbit/s	100 Mbit/s
• Switch integrado	Sí	Sí
PROFINET IO-Device		
- IRT con la opción "alta flexibilidad"	Sí	Sí
Protocolos		
Soporta protocolo para PROFINET IO	Sí	Sí
PROFINET CBA	No	No
Soporta protocolo para PROFI-safe	No	No
Protocolos (Ethernet)		
• SNMP	Sí	Sí
• DCP	Sí	Sí
• LLDP	Sí	Sí
• ping	Sí	Sí
• ARP	Sí	Sí
Alarmas/diagnósticos/ información de estado		
Señalizador de estado	Sí; LED verde	Sí; LED verde
Funciones de diagnóstico	Sí	Sí
Alarmas		
• Alarma de diagnóstico	Sí	Sí
Avisos de diagnósticos		
• Se puede leer la información de diagnóstico	Sí	Sí
• Vigilancia de la tensión de alimentación	Sí; LED verde "ON"	Sí; LED verde "ON"
• Rotura de hilo en cable a actuador	Sí	
• Rotura de hilo en cable a sensor	Sí	
• Cortocircuito	Sí	Sí; Alimentación de dispositivos a M
• Cortocircuito en alimentación de sensores	Sí	
• Fallo agrupado	Sí; LED rojo/amarillo "SF/MT"	Sí; LED rojo/amarillo "SF/MT"
Aislamiento galvánico		
entre las tensiones de carga	Sí	Sí
entre la tensión de carga y las demás partes del circuito	No	No
entre Ethernet y la electrónica	Sí	Sí
Aislamiento galvánico módulos de E digitales		
• entre los canales	No	
Aislamiento galvánico módulos de S digitales		
• entre los canales	No	
Aislamiento ensayado con		
• Circuitos de 24 V DC	707 V DC (Type Test)	707 V DC (Type Test)
• Interfaz	1 500 V; según IEEE 802.3	1 500 V; según IEEE 802.3
Grado de protección y clase de protección		
Grado de protección IP	IP65/67	IP65/67
Sistema de conexión		
Tipo de conexión eléctrica		Conectores redondos M12 de 3/5 polos
Dimensiones		
Ancho	60 mm	30 mm
Alto	175 mm	200 mm
Profundidad	49 mm	49 mm
Pesos		
Peso (sin embalaje)	910 g	550 g

Datos de pedido	Referencia	Referencia																		
Módulos de entradas digitales ET 200eco PN <ul style="list-style-type: none"> 8 DI, 24 V DC; 4 x M12, ocupación doble, grado de protección IP67 8 DI, 24 V DC; 8 x M12, grado de protección IP67 16 DI, 24 V DC; 8 x M12, ocupación doble, grado de protección IP67 	6ES7141-6BF00-0AB0 6ES7141-6BG00-0AB0 6ES7141-6BH00-0AB0																			
Módulos de salidas digitales ET 200eco PN <ul style="list-style-type: none"> 8 DQ, 24 V DC/0,5 A; 4 x M12, ocupación doble, 1 alimentación de tensión de carga DQ; grado de protección IP67 8 DQ, 24 V DC/1,3 A; 4 x M12, ocupación doble, grado de protección IP67 8 DQ, 24 V DC/1,3 A; 8 x M12, grado de protección IP67 8 DQ, 24 V DC/2 A; 8 x M12, grado de protección IP67 16 DQ, 24 V DC/1,3 A; 8 x M12, ocupación doble, grado de protección IP67 	6ES7142-6BF50-0AB0 6ES7142-6BF00-0AB0 6ES7142-6BG00-0AB0 6ES7142-6BR00-0AB0 6ES7142-6BH00-0AB0																			
Módulo de entradas y salidas digitales ET 200eco PN <ul style="list-style-type: none"> 8 DI/DQ, 24 V DC/1,3 A; 8 x M12, grado de protección IP67 	6ES7147-6BG00-0AB0																			
Módulo de entradas analógicas ET 200eco PN <ul style="list-style-type: none"> 8 AI 4 U/I + 4 RTD/TC; 8 x M12, grado de protección IP67 8 AI RTD/TC; 8 x M12, grado de protección IP67 	6ES7144-6KD00-0AB0 6ES7144-6KD50-0AB0																			
Módulo de salidas analógicas ET 200eco PN <ul style="list-style-type: none"> 4 AQ U/I; 4 x M12, grado de protección IP67 	6ES7145-6HD00-0AB0																			
Módulo maestro IO-Link ET 200eco PN <ul style="list-style-type: none"> 4 IO-L + 8 DI + 4 DQ 24 V DC/1,3 A; 8 x M12, grado de protección IP67, ancho de caja 60 mm; para conectar hasta 4 dispositivos IO-Link conforme a la especificación IO-Link V1.0 y Port Class A y 8 entradas y 4 salidas adicionales 4 IO-L; 4 x M12, grado de protección IP67, ancho de caja 30 mm; para conectar hasta 4 dispositivos IO-Link conforme a la especificación IO-Link V1.0 y V1.1 y Port Class B 	6ES7148-6JA00-0AB0 6ES7148-6JD00-0AB0																			
Accesorios <ul style="list-style-type: none"> Distribuidor de alimentación PD de 24 V DC; 1 X 7/8", 4 X M12 Bloque de terminales para ET 200eco PN, conexiones por desplazamiento del aislamiento de 10 A Fusibles de repuesto para el bloque de terminales, 10 unidades Perfil de fijación, 0,5 m Tornillo para el perfil de fijación, 50 unidades Tapón M12 para módulos IP67, 10 unidades Etiquetas de identificación, 10 x 7 mm, turquesa pastel, 816 unidades 	6ES7148-6CB00-0AA0 6ES7194-6CA00-0AA0 6ES7194-6HB00-0AA0 6ES7194-6GA00-0AA0 6ES7194-6MA00-0AA0 3RX9802-0AA00 3RT1900-1SB10																			
		Conector M12 para PROFINET, conectorizable Conector M12 PRO para IE FC, conectorizable <ul style="list-style-type: none"> 1 unidad 8 unidades 																		
		Cables de conexión M12 para PROFINET Cables de conexión ya preparados con 2 conectores M12 (código D), en distintas longitudes: <table> <tr><td>0,3 m</td><td>6XV1870-8AE30</td></tr> <tr><td>0,5 m</td><td>6XV1870-8AE50</td></tr> <tr><td>1,0 m</td><td>6XV1870-8AH10</td></tr> <tr><td>1,5 m</td><td>6XV1870-8AH15</td></tr> <tr><td>2,0 m</td><td>6XV1870-8AH20</td></tr> <tr><td>3,0 m</td><td>6XV1870-8AH30</td></tr> <tr><td>5,0 m</td><td>6XV1870-8AH50</td></tr> <tr><td>10,0 m</td><td>6XV1870-8AN10</td></tr> <tr><td>15,0 m</td><td>6XV1870-8AN15</td></tr> </table>	0,3 m	6XV1870-8AE30	0,5 m	6XV1870-8AE50	1,0 m	6XV1870-8AH10	1,5 m	6XV1870-8AH15	2,0 m	6XV1870-8AH20	3,0 m	6XV1870-8AH30	5,0 m	6XV1870-8AH50	10,0 m	6XV1870-8AN10	15,0 m	6XV1870-8AN15
0,3 m	6XV1870-8AE30																			
0,5 m	6XV1870-8AE50																			
1,0 m	6XV1870-8AH10																			
1,5 m	6XV1870-8AH15																			
2,0 m	6XV1870-8AH20																			
3,0 m	6XV1870-8AH30																			
5,0 m	6XV1870-8AH50																			
10,0 m	6XV1870-8AN10																			
15,0 m	6XV1870-8AN15																			
		Conector M12 para alimentación de carga de 24 V DC Conector hembra para alimentación de 24 V DC; 4 polos, código A, 3 unidades Conector para distribuir la alimentación de 24 V DC; 4 polos, código A, 3 unidades																		
		Cables de energía M12 Cables de energía ya preparados por ambos extremos con conectores macho y hembra M12 de 4 x 0,75 mm ² , en varias longitudes: <table> <tr><td>0,3 m</td><td>6XV1801-5DE30</td></tr> <tr><td>0,5 m</td><td>6XV1801-5DE50</td></tr> <tr><td>1,0 m</td><td>6XV1801-5DH10</td></tr> <tr><td>1,5 m</td><td>6XV1801-5DH15</td></tr> <tr><td>2,0 m</td><td>6XV1801-5DH20</td></tr> <tr><td>3,0 m</td><td>6XV1801-5DH30</td></tr> <tr><td>5,0 m</td><td>6XV1801-5DH50</td></tr> <tr><td>10,0 m</td><td>6XV1801-5DN10</td></tr> <tr><td>15,0 m</td><td>6XV1801-5DN15</td></tr> </table>	0,3 m	6XV1801-5DE30	0,5 m	6XV1801-5DE50	1,0 m	6XV1801-5DH10	1,5 m	6XV1801-5DH15	2,0 m	6XV1801-5DH20	3,0 m	6XV1801-5DH30	5,0 m	6XV1801-5DH50	10,0 m	6XV1801-5DN10	15,0 m	6XV1801-5DN15
0,3 m	6XV1801-5DE30																			
0,5 m	6XV1801-5DE50																			
1,0 m	6XV1801-5DH10																			
1,5 m	6XV1801-5DH15																			
2,0 m	6XV1801-5DH20																			
3,0 m	6XV1801-5DH30																			
5,0 m	6XV1801-5DH50																			
10,0 m	6XV1801-5DN10																			
15,0 m	6XV1801-5DN15																			
		Conector aéreo M12 conectorizable; para conectar actuadores o sensores, 5 polos																		
		Cable en Y M12 para la conexión doble de E/S mediante cables independientes a ET 200, 5 polos																		
		6ES7194-6KA00-0XA0																		

Sistemas de E/S

Sistemas SIMATIC ET 200 sin armario eléctrico

Maestro IO-Link ET 200eco PN

Sinopsis



Los módulos maestro IO-Link ET200eco PN forman parte de la serie ET 200eco PN de periferia compacta tipo bloque y destacan por las siguientes características.

- Módulos de periferia tipo bloque compactos para integrar dispositivos IO-Link y conexión al sistema de bus PROFINET
- Montaje fuera del armario, con grado de protección IP67 y conexión por conectores M12
- Caja de metal muy resistente y robusta y encapsulada
- Módulo compacto con un ancho de caja de 30 mm o 60 mm
- Conexión PROFINET: 2 x M12 y asignación automática de direcciones PROFINET
- Velocidad de transferencia 100 Mbits/s
- Detección de dispositivos adyacentes LLDP sin PG
- Conexión de la alimentación y de la tensión de la carga: 2 x M12
- Diagnóstico con discriminación por canal

Datos técnicos

Referencia	6ES7148-6JA00-0AB0 ET 200ECO PN: IO-LINK MASTER	6ES7148-6JD00-0AB0 ET 200eco PN: IO-Link Master
Información general		
Código de fabricante (VendorID)	002AH	002AH
Código de dispositivo (DeviceID)	0306H	0306H
Tensión de alimentación		
Valor nominal (DC)	24 V	24 V
Protección contra inversión de polaridad	Sí	Sí
Tensión de carga 2L+		
• Valor nominal (DC)	24 V	24 V
• Protección contra inversión de polaridad	Sí	Sí; antidestrucción; excitación con carga
Intensidad de entrada		
Consumo, típ.	200 mA	100 mA
de la tensión de alimentación 1L+, máx.	4 A	4 A
de la tensión de carga 2L+, máx.	4 A	4 A
Alimentación de sensores		
Número de salidas	6	4
Protección contra cortocircuito	Sí	Sí; por canal, electrónico
Intensidad de salida		
• Valor nominal	200 mA; 100 mA por salida en X5-X6	500 mA; por canal
Pérdidas		
Pérdidas, típ.	8 W	4,8 W
Entradas digitales		
Nº de entradas digitales	8	
Característica de entrada según IEC 61131, tipo 3	Sí	
Número de entradas atacables simultáneamente		
Todas las posiciones de montaje		
- hasta 60 °C, máx.	8	
Tensión de entrada		
• Valor nominal (DC)	24 V	
• para señal "0"	-3 a +5 V	
• para señal "1"	+11 a +30 V	
Intensidad de entrada		
• para señal "0", máx. (intensidad de reposo admisible)	1,5 mA	
• para señal "1", típ.	7 mA	
Retardo a la entrada (a tensión nominal de entrada) para entradas estándar		
- en transición "0" a "1", máx.	típ. 3 ms	
- en transición "1" a "0", máx.	típ. 3 ms	

Datos técnicos (continuación)

Referencia	6ES7148-6JA00-0AB0 ET 200ECO PN: IO-LINK MASTER	6ES7148-6JD00-0AB0 ET 200eco PN: IO-Link Master
Longitud del cable		
• no apantallado, máx.	30 m	
Salidas digitales		
Número de salidas	4	
Protección contra cortocircuito	Sí; electrónica	
• Umbral de respuesta, típ.	1,8 A	
Limitación de la sobretensión inductiva de corte a	típ. (L1+, L2+) -47 V	
Ataque de una entrada digital	Sí	
Poder de corte de las salidas		
• con carga tipo lámpara, máx.	5 W	
Intensidad de salida		
• para señal "1" valor nominal	1,3 A; máxima	
• para señal "0" intensidad residual, máx.	1,5 mA	
Conexión en paralelo de dos salidas		
• para aumentar la potencia	No	
• para control redundante de una carga	Sí	
Frecuencia de conmutación		
• con carga resistiva, máx.	100 Hz	
• con carga inductiva, máx.	0,5 Hz	
• con carga tipo lámpara, máx.	1 Hz	
Corriente total de salidas (por grupo)		
Todas las posiciones de montaje		
- hasta 60 °C, máx.	3,9 A	
Longitud del cable		
• no apantallado, máx.	30 m	
IO-Link		
Número de puertos	4	4
• de ellos, controlables simultáneamente	4	4
IO-Link, Protocolo 1.0	Sí	Sí
IO-Link, Protocolo 1.1		Sí
Velocidad de transferencia	4,8 kbaudios (COM1); 38,4 kbaudios (COM2)	4,8 kbaudios (COM1); 38,4 kbaudios (COM2), 230 kbaudios (COM3)
Tamaño de los datos de proceso, entrada por puerto	32 byte	32 byte
Tamaño de los datos de proceso, entrada por módulo	32 byte	128 bytes + 4 bytes PQI
Tamaño de los datos de proceso, salida por puerto	32 byte	32 byte
Tamaño de los datos de proceso, salida por módulo	32 byte	128 byte
Tamaño de memoria para parámetros de dispositivo		2 kbyte; Para cada puerto
Respaldo del maestro		posible con el bloque de función IO_LINK_MASTER
Configuración sin S7-PCT		posible; función Autostart
Longitud de cable no apantallado, máx.	20 m	20 m
Modos de operación		
• IO-Link	Sí	Sí
• DI	Sí	Sí
• DQ	Sí	Sí; máx. 100 mA
Conexión de los dispositivos IO-Link		
• Tipo de puerto A	Sí	Sí; vía cable de 3 hilos
• Tipo de puerto B		Sí; alimentación adicional de dispositivos: máx. 2 A por puerto, máx. 4 A por módulo
• vía conexión a tres hilos	Sí	
Interfaces		
Método de transferencia	100BASE-TX	100BASE-TX
Nº de interfaces PROFINET	1	1

Sistemas de E/S

Sistemas SIMATIC ET 200 sin armario eléctrico

Maestro IO-Link ET 200eco PN

Datos técnicos (continuación)

Referencia	6ES7148-6JA00-0AB0 ET 200ECO PN: IO-LINK MASTER	6ES7148-6JD00-0AB0 ET 200eco PN: IO-Link Master
PROFINET IO		
• Autocrossing	Sí	Sí
• Detección automática de la velocidad de transferencia	Sí	Sí
• Velocidad de transferencia, máx.	100 Mbit/s	100 Mbit/s
• Switch integrado	Sí	Sí
PROFINET IO-Device		
- IRT con la opción "alta flexibilidad"	Sí	Sí
Protocolos		
Soporta protocolo para PROFINET IO	Sí	Sí
PROFINET CBA	No	No
Soporta protocolo para PROFI-safe	No	No
Protocolos (Ethernet)		
• SNMP	Sí	Sí
• DCP	Sí	Sí
• LLDP	Sí	Sí
• ping	Sí	Sí
• ARP	Sí	Sí
Alarmas/diagnósticos/ información de estado		
Señalizador de estado	Sí; LED verde	Sí; LED verde
Funciones de diagnóstico	Sí	Sí
Alarmas		
• Alarma de diagnóstico	Sí	Sí
Avisos de diagnósticos		
• Se puede leer la información de diagnóstico	Sí	Sí
• Vigilancia de la tensión de alimentación	Sí; LED verde "ON"	Sí; LED verde "ON"
• Rotura de hilo en cable a actuador	Sí	
• Rotura de hilo en cable a sensor	Sí	
• Cortocircuito	Sí	Sí; Alimentación de dispositivos a M
• Cortocircuito en alimentación de sensores	Sí	
• Fallo agrupado	Sí; LED rojo/amarillo "SF/MT"	Sí; LED rojo/amarillo "SF/MT"
Aislamiento galvánico		
entre las tensiones de carga	Sí	Sí
entre la tensión de carga y las demás partes del circuito	No	No
entre Ethernet y la electrónica	Sí	Sí
Aislamiento galvánico módulos de E digitales		
• entre los canales	No	
Aislamiento galvánico módulos de S digitales		
• entre los canales	No	
Aislamiento ensayado con		
• Circuitos de 24 V DC	707 V DC (Type Test)	707 V DC (Type Test)
• Interfaz	1 500 V; según IEEE 802.3	1 500 V; según IEEE 802.3
Grado de protección y clase de protección		
Grado de protección IP	IP65/67	IP65/67
Sistema de conexión		
Tipo de conexión eléctrica		Conectores redondos M12 de 3/5 polos
Dimensiones		
Ancho	60 mm	30 mm
Alto	175 mm	200 mm
Profundidad	49 mm	49 mm
Pesos		
Peso (sin embalaje)	910 g	550 g

Sistemas de E/S

Sistemas de E/S para elementos calefactores

Introducción

Sinopsis

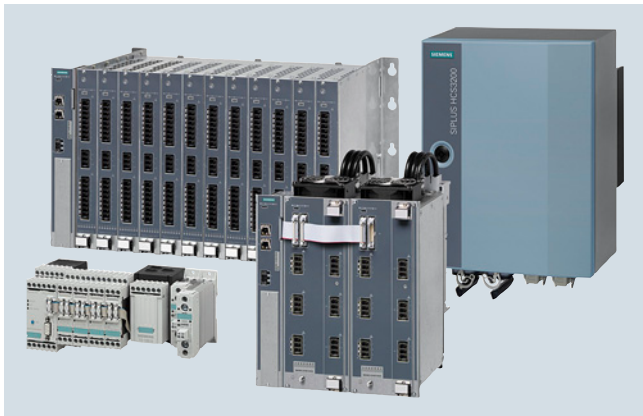

Sistemas de control de calefacción SIPLUS HCS: Procesos térmicos industriales, máxima precisión y eficiencia

En los procesos de fabricación en los que la temperatura es un parámetro crítico, incluso las desviaciones de menos de un grado pueden ocasionar graves problemas de calidad. Para evitar este problema o para minimizar los desechos es imprescindible disponer de un control de calefactores eléctricos discriminable, fiable y de alta precisión.

Casi todos los productos fabricados en forma industrial reciben tratamientos térmicos. Mínimas discrepancias en el proceso de calentamiento pueden afectar ya enormemente a la calidad del producto.

Para aumentar la calidad y la cantidad de productos tratados térmicamente es importante poder enfocar con gran precisión la energía necesaria en el espacio y en el momento oportuno. SIPLUS HCS garantiza el control ultrapreciso de elementos calefactores resistivos como p. ej. radiadores de infrarrojos.

Se dispone de tres sistemas de control de calefacción:

- Con salidas de potencia integradas, compactos
- Con salidas de potencia integradas, modulares
- Sin salidas de potencia integradas

La familia de control de calefacción SIPLUS HCS reduce el tiempo, los costes y los recursos necesarios para la ingeniería, la puesta en marcha, la operación y el mantenimiento.

Esto se alcanza mediante:

- Integración sencilla en los sistemas de automatización existentes como SIMATIC y SIMOTION
- Reducidas necesidades de cableado e ingeniería amigable.
- Opciones de diagnóstico inteligentes para la detección rápida de anomalías
- Diseño que facilita el mantenimiento y los cambios mediante bloques de función y datos.
- Menor volumen ocupado en el armario de control, supone un ahorro de espacio del 50 %

Para más información, ver <http://www.siemens.com/siplus-hcs>.

Sinopsis

Control de calefacción SIPLUS HCS3200 con escuadras de fijación

El control de calefacción SIPLUS HCS3200 ha sido desarrollado como elemento de control compacto para radiadores de infrarrojos lineales.

Gracias a su elevado grado de protección IP65 se puede utilizar cerca de los radiadores, sin necesidad de integrarlo en el armario eléctrico.

Existen 2 variantes:

- HCS3200 Fan: Para controlar 9 radiadores y con 1 salida para conectar/desconectar un ventilador externo
- HCS3200: Con homologación "UL Recognized" para controlar 9 radiadores.

Datos técnicos

Referencia	6BK1932-0BA00-0AA0 SIPLUS HCS3200 FAN	6BK1932-0AA00-0AA0 SIPLUS HCS3200
Información general		
Nombre de marca del producto	SIPLUS	
Nombre del producto	HCS3200 Ventilador	HCS3200
Tipo de control de los radiadores	Control de semiondas	
Diseño/montaje		
Tipo de fijación	fijación por tornillo	
Posición de montaje	vertical	
Tipo de ventilación	Autoventilación	
Tensión de alimentación		
Tipo de tensión de la alimentación	AC	
Valor asignado (AC)	400 V	
Tolerancia negativa relativa	10 %	
Tolerancia positiva relativa	10 %	
Frecuencia de red		
• Valor asignado 1	50 Hz	
• Valor asignado 2	60 Hz	
• Tolerancia simétrica relativa	5 %	
Termorresistencias (RTD)		
• Tipo de conexión eléctrica para la alimentación	Conector, 4 polos + PE	Conector, 2 polos + PE
- secciones de conductor embornables, alma flexible con extremo terminado	3x (6 ... 25 mm ²) y 1x PE (6 ... 16 mm ²)	2x (6 ... 25 mm ²) y 1x PE (6 ... 16 mm ²)
- secciones de conductor embornables para cables AWG	3x (8 ... 4)	2x (8 ... 4)
Tipo de alimentación de la electrónica		
Tipo de alimentación	Externo	
Tipo de corriente	DC	
Tensión de alimentación para electrónica	24 V	
tolerancia simétrica relativa de la tensión de entrada	20 %	
Intensidad de entrada		
Consumo de la electrónica, máx.	0,25 A	
Electrónica de potencia		
Tipo de carga	carga óhmica	
Potencia de carga, máx.	25,2 kW	
Poder de corte, intensidad por fase, máx.	63 A	
Poder de corte, corriente de cortocircuito límite (I _{cu}) con 400 V	25 kA	

Sistemas de E/S

Sistemas de E/S para elementos calefactores con salidas de potencia integradas, compactas

Control de calefacción SIPLUS HCS3200

Datos técnicos (continuación)

Referencia	6BK1932-0BA00-0AA0 SIPLUS HCS3200 FAN	6BK1932-0AA00-0AA0 SIPLUS HCS3200
Potencia calefactora		
• Número de salidas	9	
• Número de radiadores por salida, máx.	1	
• Tensión de salida para potencia calefactora	400 V	
• Carga admisible por salida, mín.	200 W	
• Carga admisible por salida, máx.	4 000 W	
• Intensidad de salida para potencia calefactora	10 A	
• Tipo de protección contra cortocircuitos por salida	Fusible 16 A	Fusible 15 A
Control del ventilador		
• Tensión de salida para ventilador	230 V	
• Carga admisible por salida, mín.	60 W	
• Carga admisible por salida, máx.	500 W	
• Tipo de protección contra cortocircuitos	Fusible 4 A	
Tiempo de integración y conversión/resolución por canal		
• Tipo de conexión eléctrica en salidas para calefacción y ventilador	Conector, 20 polos + PE	
- secciones de conductor embornables, alma flexible con extremo terminado	20x (1,5 ... 4 mm ²), 1x PE (1,5 ... 16 mm ²)	18x (1,5 ... 4 mm ²), 1x PE (1,5 ... 16 mm ²)
- secciones de conductor embornables para cables AWG multifilares	20x (18 ... 12)	18x (18 ... 12)
Interfaces		
Interfaces/tipo de bus	PROFIBUS DP	
PROFIBUS DP		
• Velocidad de transferencia, máx.	12 Mbit/s	
• Tipo de conexión eléctrica de la interfaz PROFIBUS	ECOFAST	
Protocolos		
PROFIBUS DP	Sí	
Alarmas/diagnósticos/ información de estado		
Número de indicadores de estado	2	
LED indicadores de estado	LED verde = indicador de funcionamiento, LED rojo = indicador de fallo	
Función de diagnóstico	diagnóstico de tensión	
Avisos de diagnósticos		
• Rotura de hilo	Sí	
• Actuación fusible	Sí	
• Rotura del radiador	Sí	
Funciones integradas		
Funciones de monitorización		
• Vigilancia de temperatura	Sí	
• Tipo de vigilancia de temperatura	Termistor	
Funciones de medida		
• Medida de tensión	Sí	
Aislamiento galvánico		
Tipo de aislamiento galvánico entre salidas	Optoacoplador entre circuito principal y PELV No	
Aislamiento		
Categoría de sobretensión	III	
CEM		
Emisión de perturbaciones CEM descarga electrostática según IEC 61000-4-2	según IEC 61000-6-4:2007 + A1:2011 4 kV descarga en contacto / 8 kV descarga al aire	
perturbaciones radiadas según IEC 61000-4-3	10 V/m (80 ... 1 000 MHz), 3 V/m (1,4 ... 2,0 GHz), 1 V/m (2,0 ... 2,7 GHz)	
perturbaciones conducidas por ráfaga según IEC 61000-4-4	2 kV para cables de alimentación / 1 kV para cables de señales	

Datos técnicos (continuación)

Referencia	6BK1932-0BA00-0AA0 SIPLUS HCS3200 FAN	6BK1932-0AA00-0AA0 SIPLUS HCS3200
perturbaciones conducidas por sobretensión según IEC 61000-4-5	en cables de alimentación: 1 kV simétrico, 2 kV asimétrico, (alimentación 24 V DC solo con medida de protección externa) en cable PROFIBUS: 1 kV asimétrico	
perturbaciones conducidas por campo radiante electromagnético según IEC 61000-4-6	10 V (0,15 ... 80 MHz)	
Grado de protección y clase de protección		
Grado de protección IP	IP65	
Normas, homologaciones, certificados		
Certificado de aptitud	CE	CE, UL
Grado de contaminación	2	
Códigos de identificación de equipos según EN 81346-2	Q	
Condiciones ambientales		
Temperatura ambiente en servicio		
• mín.	0 °C	
• máx.	50 °C	
Temperatura ambiente en almacenaje/transporte		
• Almacenaje, mín.	-40 °C	
• Almacenaje, máx.	70 °C	
• Transporte, mín.	-40 °C	
• Transporte, máx.	70 °C	
Presión atmosférica según IEC 60068-2-13		
• En servicio mín.	860 hPa	
• En servicio máx.	1 080 hPa	
• Almacenaje, mín.	660 hPa	
• Almacenaje, máx.	1 080 hPa	
• Altitud de instalación sobre el nivel del mar, máx.	2 000 m	
Humedad relativa del aire		
• con 25 °C, max.	95 %	
• Funcionamiento a 50 °C, máx.	50 %	
Vibraciones		
• Resistencia a vibraciones durante el funcionamiento según IEC 60068-2-6	10 ... 58 Hz / 0,15 mm, 58 ... 150 Hz / 1 g	
• Resistencia a vibraciones durante el almacenamiento según IEC 60068-2-6	5 ... 9 Hz / 3,5 mm, 9 ... 500 Hz / 1 g	
Ensayo de resistencia a choques		
• Resistencia a choques según IEC 60068-2-27	15 g / 11 ms / 3 choques/eje	
• Resistencia a choques según IEC 60068-2-29	25 g / 6 ms / 1 000 choques/eje	
Dimensiones		
Ancho	300 mm	
Alto	380 mm	
Profundidad	200 mm	

Datos de pedido**Control de calefacción SIPLUS HCS3200**

SIPLUS HCS3200 Fan

SIPLUS HCS3200

con homologación UL

Referencia**6BK1932-0BA00-0AA0****6BK1932-0AA00-0AA0****Referencia****Accesorios**

Ventilador SIPLUS HCS3200 como repuesto

Kit para montaje mural

6BK1932-6AA00-0AA0**6BK1932-6BA00-0AA0**

Sistemas de E/S

Sistemas de E/S para elementos calefactores con salidas de potencia integradas, modulares

Control de calefacción SIPLUS HCS4200

Sinopsis



SIPLUS HCS4200 Rack para 12/4 POM

El control de calefacción SIPLUS HCS4200 controla y maniobra los radiadores de infrarrojos y otras cargas resistivas en aplicaciones industriales con redes de 230 V.

La comunicación es vía PROFINET; asociado a un SIMATIC S7, SIMOTION o un PC industrial resulta así un moderno y potente sistema de automatización. El sistema de periferia descentralizada modular, compacto y ahorrador de espacio puede personalizarse en función de la aplicación.

Sinopsis

Sistema de control de calefacción SIPLUS HCS4200

El bastidor forma la estructura mecánica básica del SIPLUS HCS4200.

Datos técnicos

Referencia	6BK1942-0AA00-0AA0 HCS RACK4200 PARA 12 POM	6BK1942-0BA00-0AA0 HCS Rack 4200 PARA 4 POM
Información general		
Nombre de marca del producto	SIPLUS	
Nombre del producto	RACK4200 para 12 POM	RACK4200 para 4 POM
Diseño/montaje		
Tipo de fijación	Pared posterior armario eléctrico	
Tipo de ventilación	autoventilación o ventilación forzada	
Configuración del hardware		
Tipo de módulo de salida de potencia conectable	POM4220	
Carga máxima por bastidor con ventilador, máx.	193 kW	64 kW
Carga máxima por bastidor sin ventilador, máx.	88 kW	29 kW
Slots		
• N° de slots	12	4
Interfaces		
Interfaces/tipo de bus	interfaz del sistema	
CEM		
Emisión de perturbaciones CEM descarga electrostática según IEC 61000-4-2	Límite según IEC 61000-6-4:2007 + A1:2011 4 kV descarga en contacto / 8 kV descarga al aire	
perturbaciones radiadas según IEC 61000-4-3	10 V/m (80 ... 1 000 MHz), 3 V/m (1,4 ... 2,0 GHz), 1 V/m (2,0 ... 2,7 GHz)	
Grado de protección y clase de protección		
Grado de protección IP	IP20	
Normas, homologaciones, certificados		
Grado de contaminación	2	
Códigos de identificación de equipos según EN 81346-2	K	
Condiciones ambientales		
Temperatura ambiente en servicio		
• mín.	0 °C	
• máx.	55 °C	
Temperatura ambiente en almacenaje/transporte		
• Almacenaje, mín.	-25 °C	
• Almacenaje, máx.	70 °C	
• Transporte, mín.	-25 °C	
• Transporte, máx.	70 °C	

Sistemas de E/S

Sistemas de E/S para elementos calefactores con salidas de potencia integradas, modulares

Control de calefacción SIPLUS HCS4200 > Bastidor

Datos técnicos (continuación)

Referencia	6BK1942-0AA00-0AA0 HCS RACK4200 PARA 12 POM	6BK1942-0BA00-0AA0 HCS Rack 4200 PARA 4 POM
Presión atmosférica según IEC 60068-2-13		
• En servicio mín.	860 Pa	
• En servicio máx.	1 080 Pa	
• Almacenaje, mín.	660 Pa	
• Almacenaje, máx.	1 080 Pa	
• Altitud de instalación sobre el nivel del mar, máx.	2 000 m	
Humedad relativa del aire		
• Funcionamiento a 25 °C, máx.	95 %	
• Funcionamiento a 50 °C, máx.	50 %; 95 % a 25 °C, decreciente linealmente hasta un 50 % con 50 °C	
Vibraciones		
• Resistencia a vibraciones durante el funcionamiento según IEC 60068-2-6	10 ... 58 Hz / 0,075 mm, 58 ... 150 Hz / 1 g	
• Resistencia a vibraciones durante el almacenamiento según IEC 60068-2-6	5 ... 8,5 Hz / 3,5 mm, 8,5 ... 500 Hz / 1 g	
Ensayo de resistencia a choques		
• Resistencia a choques durante el funcionamiento según IEC 60068-2-27	15 g / 11 ms / 3 choques/eje	
• Resistencia a vibraciones durante el almacenamiento según IEC 60068-2-29	25 g / 6 ms / 1 000 choques/eje	
Dimensiones		
Ancho	488 mm	204 mm
Alto	285 mm	
Profundidad	293 mm	

9

Datos de pedido

Datos de pedido	Referencia	Referencia
SIPLUS HCS4200 Rack para 12 POM Bastidor para alojar hasta un máximo de 12 Power Output Modules POM4320	6BK1942-0AA00-0AA0	Accesorios
		SIPLUS HCS4200 Fan Module se monta encima del bastidor, para máx. 4 Power Output Modules
		Tapa ciega (10 unidades) para cubrir los slots que no están ocupados en el bastidor
SIPLUS HCS4200 Rack para 4 POM Bastidor para alojar hasta un máximo de 4 Power Output Modules POM4320	6BK1942-0AA00-0AA0	6BK1942-4AA00-0AA0
		6BK1942-6DA00-0AA0

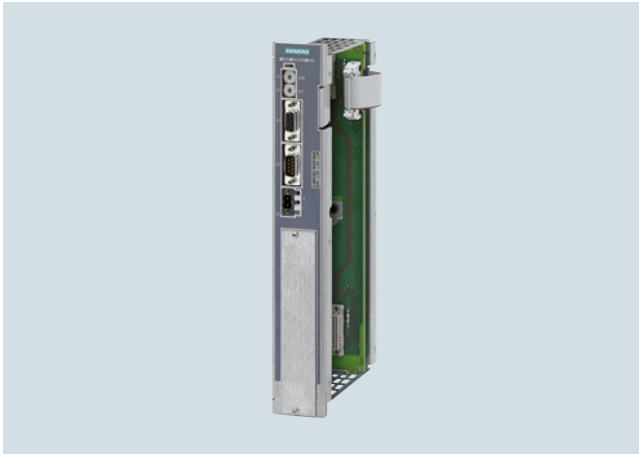
Sinopsis

El Central Interface Module (CIM) es el módulo de procesador inteligente del control de calefacción SIPLUS HCS4200.

Datos técnicos

Referencia	6BK1942-1AA00-0AA0 HCS CIM4210 PROFINET	6BK1942-1BA00-0AA0 HCS CIM4210 PROFIBUS	6BK1942-1CA00-0AA0 HCS CIM4210 EtherNet/IP
Información general			
Nombre de marca del producto	SIPLUS		
Nombre del producto	CIM4210 PROFINET	CIM4210 PROFIBUS	CIM4210 EtherNet/IP
Diseño/montaje			
Tipo de fijación	Fijación en rack por tornillos		
Posición de montaje	vertical		
Tipo de ventilación	Ventilación forzada		
Tensión de alimentación			
Tipo de tensión de la alimentación	DC		
Valor asignado (DC)	24 V		
Tolerancia negativa relativa	20 %		
Tolerancia positiva relativa	20 %		
Termorresistencias (RTD)			
• Tipo de conexión eléctrica para la alimentación	Conector, 2x 2 polos con conexión de resorte		
- secciones de conductor embornables, alma flexible	1x (0,2 ... 2,5 mm ²)		
- secciones de conductor embornables, alma flexible con extremo terminado	1x (0,2 ... 2,5 mm ²)		
- secciones de conductor embornables para cables AWG	1x (26 ... 12)		
Potencia			
Consumo de potencia activa	3 W		
Configuración del hardware			
Tipo de módulo de salida de potencia conectable	POM4220		
Slots			
• N° de slots	1		
Interfaces			
Interfaces/tipo de bus	PROFINET IO	PROFIBUS DP	EtherNet/IP
PROFINET IO			
• Velocidad de transferencia, máx.	100 Mbit/s		
• Tipo de conexión eléctrica de la interfaz PROFINET	2 x RJ45		
PROFIBUS DP			
• Velocidad de transferencia, máx.	12 Mbit/s		
• Tipo de conexión eléctrica de la interfaz PROFIBUS	Conector hembra Sub-D de 9 polos		
Ethernet/IP			
• Velocidad de transferencia, máx.	100 Mbit/s		
• Tipo de conexión eléctrica de la interfaz Ethernet/IP	2 x RJ45		

Sistemas de E/S

Sistemas de E/S para elementos calefactores
con salidas de potencia integradas, modulares

Control de calefacción SIPLUS HCS4200 > Central Interface Module (CIM)

Datos técnicos (continuación)

Referencia	6BK1942-1AA00-0AA0 HCS CIM4210 PROFINET	6BK1942-1BA00-0AA0 HCS CIM4210 PROFIBUS	6BK1942-1CA00-0AA0 HCS CIM4210 EtherNet/IP
Protocolos			
Soporta protocolo para PROFINET IO	Sí	No	
PROFIBUS DP	No	Sí	No
Otros protocolos			
• Soporta protocolo para EtherNet/IP	No		Sí
Alarmas/diagnósticos/ información de estado			
Número de indicadores de estado	3		
LED indicadores de estado	LED verde = ready, LED amarillo = Calefac. On/Off LED rojo = Fallo		
Aislamiento			
Categoría de sobretensión	III		
CEM			
Emisión de perturbaciones CEM descarga electrostática según IEC 61000-4-2	Límite según IEC 61000-6-4:2007 + A1:2011 4 kV descarga por contacto, 8 kV descarga en aire		
perturbaciones radiadas según IEC 61000-4-3	10 V/m (80 ... 1 000 MHz), 3 V/m (1,4 ... 2,0 GHz), 1 V/m (2,0 ... 2,7 GHz)		
perturbaciones conducidas por ráfaga según IEC 61000-4-4	2 kV para cables de alimentación, 2 kV para cables PROFINET	2 kV para cables de alimentación / 2 kV para cables PROFIBUS	2 kV para cables de alimentación, 2 kV para cables PROFINET
perturbaciones conducidas por sobretensión según IEC 61000-4-5	Cables de alimentación DC: 0,5 kV simétrica y asimétrica Cables PROFINET: 1 kV asimétrica	Cables de alimentación DC: 0,5 kV simétrico y asimétrico, cables PROFIBUS: 1 kV asimétrico	Cables de alimentación DC: 0,5 kV simétrica y asimétrica Cables PROFINET: 1 kV asimétrica
perturbaciones conducidas por campo radiante electromagnético según IEC 61000-4-6	10 V (0,15 ... 80 MHz)		
Grado de protección y clase de protección			
Grado de protección IP	IP20		
Normas, homologaciones, certificados			
Marcado CE	Sí		
Homologación UL	Sí		
RCM (anterior C-TICK)	Sí		
Homologación KC	Sí		
EAC (anterior Gost-R)	Sí		
Conformidad con las directivas sobre restricción de sustancias peligrosas (RoHS) de China	Sí		
Grado de contaminación	2		
Códigos de identificación de equipos según EN 81346-2	K		
Condiciones ambientales			
Temperatura ambiente en servicio			
• mín.	0 °C		
• máx.	55 °C		
Temperatura ambiente en almacenaje/transporte			
• Almacenaje, mín.	-25 °C		
• Almacenaje, máx.	70 °C		
• Transporte, mín.	-25 °C		
• Transporte, máx.	70 °C		
Presión atmosférica según IEC 60068-2-13			
• En servicio mín.	860 hPa		
• En servicio máx.	1 080 hPa		
• Almacenaje, mín.	660 hPa		
• Almacenaje, máx.	1 080 hPa		
• Altitud de instalación sobre el nivel del mar, máx.	2 000 m		
Humedad relativa del aire			
• Funcionamiento a 25 °C, máx.	95 %		
• Funcionamiento a 50 °C, máx.	50 %; 95 % a 25 °C, decreciente linealmente hasta un 50 % con 50 °C		

Datos técnicos (continuación)

Referencia	6BK1942-1AA00-0AA0 HCS CIM4210 PROFINET	6BK1942-1BA00-0AA0 HCS CIM4210 PROFIBUS	6BK1942-1CA00-0AA0 HCS CIM4210 EtherNet/IP
Vibraciones			
• Resistencia a vibraciones durante el funcionamiento según IEC 60068-2-6	10 ... 58 Hz / 0,075 mm, 58 ... 150 Hz / 1 g		
• Resistencia a vibraciones durante el almacenamiento según IEC 60068-2-6	5 ... 8,5 Hz / 3,5 mm, 8,5 ... 500 Hz / 1 g		
Ensayo de resistencia a choques			
• Resistencia a choques durante el funcionamiento según IEC 60068-2-27	15 g / 11 ms / 3 choques/eje		
• Resistencia a vibraciones durante el almacenamiento según IEC 60068-2-29	25 g / 6 ms / 1 000 choques/eje		
Dimensiones			
Ancho	43 mm		
Alto	285 mm		
Profundidad	136 mm		

Datos de pedido

Datos de pedido	Referencia	Referencia
SIPLUS HCS4200 CIM4210 PROFINET Central Interface Module con comunicación PROFINET	6BK1942-1AA00-0AA0	Accesorios
SIPLUS HCS4200 CIM4210 PROFIBUS Central Interface Module con comunicación PROFIBUS	6BK1942-1BA00-0AA0	SIPLUS HCS4200 Juego de conectores como repuestos, compuesto de 20 conectores, 2 polos (alimentación de 24 V DC)
SIPLUS HCS4200 CIM4210 EtherNet/IP Central Interface Module con comunicación EtherNet/IP	6BK1942-1CA00-0AA0	SIPLUS HCS4000 Módulo periférico de temperatura para medir temperaturas con sensores de temperatura, termopares y pirómetros
		SIPLUS HCS4000 Módulo periférico de DI/DQ con 8 salidas digitales y 8 entradas o salidas configurables
		SIPLUS HCS4000 Módulo periférico de U/I para medir corrientes y tensiones (compensación de tensión de red)
		6BK1942-6FA00-0AA0
		6BK1900-0AA00-0AA0
		6BK1900-0BA00-0AA0
		6BK1900-0CA00-0AA0

Sistemas de E/S

Sistemas de E/S para elementos calefactores con salidas de potencia integradas, modulares

Control de calefacción SIPLUS HCS4200 > Power Output Module (POM)

Sinopsis



Los Power Output Module (POM) son un componente esencial del control de calefacción SIPLUS HCS4200. Hasta 24 Power Output Module pueden funcionar, divididos en 2 racks; asociados a un CIM.

Existen 3 variantes de Power Output Modules:

- POM4220 Lowend
- POM4220 Midrange
- POM4220 Midrange, Recorte de onda

Datos técnicos

Referencia	6BK1942-2AA00-0AA0	6BK1942-2CA00-0AA0	6BK1942-2CA00-0AA1
Información general			
Nombre de marca del producto	SIPLUS		
Nombre del producto	POM4220 Lowend	POM4220 Midrange	Regulador de alterna POM4220 Midrange
Tipo de control de los radiadores	Control de semiondas	Control de semiondas y arranque suave	Control de semiondas, regulador de alterna y arranque suave
Diseño/montaje			
Tipo de fijación	Fijación en rack por tornillos		
Posición de montaje	vertical		
Tipo de ventilación	autoventilación o ventilación forzada		
Tensión de alimentación			
Tipo de tensión de la alimentación	AC		
Valor asignado (AC)	230 V	277 V	
Tolerancia negativa relativa	10 %	25 %	
Tolerancia positiva relativa	10 %	8 %	
Frecuencia de red			
• Valor asignado 1	50 Hz		
• Valor asignado 2	60 Hz		
• Tolerancia simétrica relativa	5 %		
Punteo de caídas de red y tensión			
• Tiempo de rediseñabilidad tras corte de red, típico	1 s		
Termorresistencias (RTD)			
• Tipo de conexión eléctrica para la alimentación	Conector, 3 polos con conexión de resorte	conector, 3 polos	
- secciones de conductor embornables, alma flexible	1x (0,2 ... 10 mm ²)	1x (0,75 ... 16 mm ²)	
- secciones de conductor embornables, alma flexible con extremo terminado	1x (0,25 ... 6 mm ²)	1x (0,75 ... 16 mm ²)	
- secciones de conductor embornables para cables AWG	1x (24 ... 8)	1x (18 ... 4)	
Tipo de alimentación de la electrónica			
Tipo de alimentación	Alimentación vía rack		
Potencia			
Consumo de potencia activa, máx.	1 W		

Datos técnicos (continuación)

Referencia	6BK1942-2AA00-0AA0	6BK1942-2CA00-0AA0	6BK1942-2CA00-0AA1
Electrónica de potencia			
Tipo de carga	carga óhmica		
Potencia de carga, máx.	16,1 kW	27,7 kW	
• con conexión en estrella con ventilador y 40°C, máx.	16,1 kW	27,7 kW	
• con conexión en estrella sin ventilador y 40°C, máx.	7,3 kW	9 kW	
Poder de corte, intensidad por fase, máx.	35 A	50 A	
Potencia calefactora			
• Número de salidas	16	12	
• Número de radiadores por salida, máx.	1		
• Tensión de salida para potencia calefactora	230 V	277 V	
• Carga admisible por salida, mín.	100 W		
• Carga admisible por salida, máx.	1 449 W	3 324 W	4 432 W
- con elementos calefactores con alta intensidad de cierre, máx.	750 W	1 600 W	
• Intensidad de salida para potencia calefactora	6,3 A	12 A	16 A
• Valor I2t de fusión	57 A ² ·s	68 A ² ·s	120 A ² ·s
• Tipo de protección contra cortocircuitos por salida	Fusible 6,3 A	Fusible 16 A	
• Tipo de protección contra sobretensiones	Diodo transil		
Tiempo de integración y conversión/resolución por canal			
• Tipo de conexión eléctrica en salidas para calefacción y ventilador	Conector, 8 polos con conexión de resorte	Conector, 6 polos con conexión de resorte	
- secciones de conductor embornables, alma flexible	1x (0,2 ... 10 mm ²)		
- secciones de conductor embornables, alma flexible e con extremo terminado	1x (0,25 ... 6 mm ²)		
- secciones de conductor embornables para cables AWG multifilares	1x (24 ... 8)		
Interfaces			
Interfaces/tipo de bus	interfaz del sistema		
Alarmas/diagnósticos/información de estado			
Número de indicadores de estado	19	15	
LED indicadores de estado	LED verde = ready, LED amarillo = Calefac. On/Off LED rojo = Fallo, LED rojo = Fallo por canal		
Función de diagnóstico	diagnóstico de tensión		
Avisos de diagnósticos			
• Rotura de hilo	Sí		
• Actuación fusible	Sí		
• Rotura del radiador	Sí		
Funciones integradas			
Funciones de monitorización			
• Vigilancia de temperatura	Sí		
• Tipo de vigilancia de temperatura	Termistor		
Aislamiento galvánico			
Tipo de aislamiento galvánico entre salidas	Optoacoplador o impedancia de protección entre circuito principal y PELV/MBTP		
	No		
Aislamiento			
Categoría de sobretensión	III		

Sistemas de E/S

Sistemas de E/S para elementos calefactores
con salidas de potencia integradas, modulares

Control de calefacción SIPLUS HCS4200 > Power Output Module (POM)

Datos técnicos (continuación)

Referencia	6BK1942-2AA00-0AA0	6BK1942-2CA00-0AA0	6BK1942-2CA00-0AA1
CEM			
Emisión de perturbaciones CEM descarga electrostática según IEC 61000-4-2	Limite según IEC 61000-6-4:2007 + A1:2011 4 kV descarga en contacto / 8 kV descarga al aire		
perturbaciones radiadas según IEC 61000-4-3	10 V/m (80 ... 1 000 MHz), 3 V/m (1,4 ... 2,0 GHz), 1 V/m (2,0 ... 2,7 GHz)		
perturbaciones conducidas por ráfaga según IEC 61000-4-4	2 kV para cables de alimentación, 2 kV para cables de carga		
perturbaciones conducidas por sobretensión según IEC 61000-4-5	Cables de alimentación y carga: 1 kV simétrico, 2 kV asimétrico		
perturbaciones conducidas por campo radiante electromagnético según IEC 61000-4-6	10 V (0,15 ... 80 MHz)		
Grado de protección y clase de protección			
Grado de protección IP	IP20		
Normas, homologaciones, certificados			
Grado de contaminación	2		
Códigos de identificación de equipos según EN 81346-2	Q		
Condiciones ambientales			
Temperatura ambiente en servicio			
• mín.	0 °C		
• máx.	55 °C		
Temperatura ambiente en almacenaje/transporte			
• Almacenaje, mín.	-25 °C		
• Almacenaje, máx.	70 °C		
• Transporte, mín.	-25 °C		
• Transporte, máx.	70 °C		
Presión atmosférica según IEC 60068-2-13			
• En servicio mín.	860 hPa		
• En servicio máx.	1 080 hPa		
• Almacenaje, mín.	660 hPa		
• Almacenaje, máx.	1 080 hPa		
• Altitud de instalación sobre el nivel del mar, máx.	2 000 m		
Humedad relativa del aire			
• Funcionamiento a 25 °C, máx.	95 %		
• Funcionamiento a 50 °C, máx.	50 %; 95 % a 25 °C, decreciente linealmente hasta un 50 % con 50 °C		
Vibraciones			
• Resistencia a vibraciones durante el funcionamiento según IEC 60068-2-6	10 ... 58 Hz / 0,075 mm, 58 ... 150 Hz / 1 g		
• Resistencia a vibraciones durante el almacenamiento según IEC 60068-2-6	5 ... 8,5 Hz / 3,5 mm, 8,5 ... 500 Hz / 1 g		
Ensayo de resistencia a choques			
• Resistencia a choques durante el funcionamiento según IEC 60068-2-27	15 g / 11 ms / 3 choques/eje		
• Resistencia a vibraciones durante el almacenamiento según IEC 60068-2-29	25 g / 6 ms / 1 000 choques/eje		
Dimensiones			
Ancho	36 mm		
Alto	285 mm		
Profundidad	281 mm		

Datos de pedido	Referencia	Referencia
SIPLUS HCS4200 POM4220 Lowend Power Output Module con 16 salidas para conectar cargas resistivas.	6BK1942-2AA00-0AA0	Accesorios Fusible de repuesto para el POM4220 Lowend, 6,3 A/250 V 6BK1942-6AA00-0AA0 Fusible de repuesto para el POM4220 Midrange, 16 A/500 V 6BK1942-6BA00-0AA0 Fusible de repuesto para el POM4220 Midrange, 16 A/500 V 6BK1942-6HA00-0AA0 Juego de conectores SIPLUS HCS4200 como accesorios, compuesto de 10 conectores, 3 polos, para alimentación desde la red el POM4220 Lowend 6BK1943-6AA00-0AA0 Juego de conectores SIPLUS HCS4200 como accesorios, compuesto de 5 conectores, 8 polos, para las salidas de potencia del POM4220 Lowend 6BK1942-6CA00-0AA0 Juego de conectores SIPLUS HCS4200 como accesorios, compuesto de 6 conectores, 3 polos, para alimentar desde la red el POM4220 Midrange 6BK1942-6GA00-0AA0 Juego de conectores SIPLUS HCS4200 como accesorios, compuesto de 5 conectores, 6 polos, para las salidas de potencia del POM4220 Midrange 6BK1942-6EA00-0AA0
SIPLUS HCS4200 POM4220 Midrange Power Output Module con 12 salidas para controlar cargas resistivas.	6BK1942-2CA00-0AA0	
SIPLUS HCS4200 POM4220 Midrange, Recorte de onda Power Output Module con 12 salidas para controlar cargas resistivas.	6BK1942-2CA00-0AA1	

Sistemas de E/S

Sistemas de E/S para elementos calefactores con salidas de potencia integradas, modulares

Control de calefacción SIPLUS HCS4300

Sinopsis



Sistemas de control de calefacción SIPLUS HCS4300

El control de calefacción SIPLUS HCS4300 controla y maniobra los radiadores de infrarrojos y otras cargas resistivas en redes eléctricas industriales de 400 V/480 V.

La comunicación es vía PROFINET y constituye, p. ej. junto con SIMATIC S7, un sistema de automatización muy avanzado y potente.

Sinopsis

El Central Interface Module (CIM) es el módulo de procesador inteligente del control de calefacción SIPLUS HCS4300.

Datos técnicos

Referencia	6BK1943-1AA00-0AA0 HCS CIM4310 PROFINET	6BK1943-1BA00-0AA0 HCS CIM4310 PROFIBUS	6BK1943-1CA00-0AA0 HCS CIM4310 EtherNet/IP
Información general			
Nombre de marca del producto	SIPLUS		
Nombre del producto	CIM4310 PROFINET	CIM4310 PROFIBUS	CIM4310 EtherNet/IP
Diseño/montaje			
Tipo de fijación	Fijación a POM por tornillos		
Posición de montaje	vertical		
Tipo de ventilación	Ventilación forzada		
Tensión de alimentación			
Tipo de tensión de la alimentación	DC		
Valor asignado (DC)	24 V		
Tolerancia negativa relativa	20 %		
Tolerancia positiva relativa	20 %		
Termorresistencias (RTD)			
• Tipo de conexión eléctrica para la alimentación	Conector, 2x 2 polos con conexión de resorte		
- secciones de conductor embornables, alma flexible	1x (0,2 ... 2,5 mm ²)		
- secciones de conductor embornables, alma flexible con extremo terminado	1x (0,2 ... 2,5 mm ²)		
- secciones de conductor embornables para cables AWG	1x (26 ... 12)		
Potencia			
Consumo de potencia activa	3 W		
Configuración del hardware			
Tipo de módulo de salida de potencia conectable	POM4320		
Slots			
• N° de slots	1		
Interfaces			
Interfaces/tipo de bus	PROFINET IO	PROFIBUS DP	EtherNet/IP
PROFINET IO			
• Velocidad de transferencia, máx.	100 Mbit/s		
• Tipo de conexión eléctrica de la interfaz PROFINET	2 x RJ45		
PROFIBUS DP			
• Velocidad de transferencia, máx.	12 Mbit/s		
• Tipo de conexión eléctrica de la interfaz PROFIBUS	Conector hembra Sub-D de 9 polos		
Ethernet/IP			
• Velocidad de transferencia, máx.	100 Mbit/s		
• Tipo de conexión eléctrica de la interfaz Ethernet/IP	2 x RJ45		

Sistemas de E/S

Sistemas de E/S para elementos calefactores
con salidas de potencia integradas, modulares

Control de calefacción SIPLUS HCS4300 > Central Interface Module (CIM)

Datos técnicos (continuación)

Referencia	6BK1943-1AA00-0AA0 HCS CIM4310 PROFINET	6BK1943-1BA00-0AA0 HCS CIM4310 PROFIBUS	6BK1943-1CA00-0AA0 HCS CIM4310 EtherNet/IP
Protocolos			
Soporta protocolo para PROFINET IO	Sí	No	
PROFIBUS DP	No	Sí	No
Otros protocolos			
• Soporta protocolo para EtherNet/IP	No		Sí
Alarmas/diagnósticos/ información de estado			
Número de indicadores de estado	3		
LED indicadores de estado	LED verde = ready, LED amarillo = Calefac. On/Off LED rojo = Fallo		
Aislamiento			
Categoría de sobretensión	III		
CEM			
Emisión de perturbaciones CEM descarga electrostática según IEC 61000-4-2	Límite según IEC 61000-6-4:2007 + A1:2011 4 kV descarga en contacto / 8 kV descarga al aire		
perturbaciones radiadas según IEC 61000-4-3	10 V/m (80 ... 1 000 MHz), 3 V/m (1,4 ... 2,0 GHz), 1 V/m (2,0 ... 2,7 GHz)		
perturbaciones conducidas por ráfaga según IEC 61000-4-4	2 kV para cables de alimentación, 2 kV para cables PROFINET	2 kV para cables de alimentación / 2 kV para cables PROFIBUS	2 kV para cables de alimentación, 2 kV para cables PROFINET
perturbaciones conducidas por sobretensión según IEC 61000-4-5	Cables de alimentación DC: 0,5 kV simétrica y asimétrica Cables PROFINET: 1 kV asimétrica	Cables de alimentación DC: 0,5 kV simétrico y asimétrico, cables PROFIBUS: 1 kV asimétrico	Cables de alimentación DC: 0,5 kV simétrica y asimétrica Cables PROFINET: 1 kV asimétrica
perturbaciones conducidas por campo radiante electromagnético según IEC 61000-4-6	10 V (0,15 ... 80 MHz)		
Grado de protección y clase de protección			
Grado de protección IP	IP20		
Normas, homologaciones, certificados			
Marcado CE	Sí		
Homologación UL	Sí		
RCM (anterior C-TICK)	Sí		
Homologación KC	Sí		
EAC (anterior Gost-R)	Sí		
Conformidad con las directivas sobre restricción de sustancias peligrosas (RoHS) de China	Sí		
Grado de contaminación	2		
Códigos de identificación de equipos según EN 81346-2	K		
Condiciones ambientales			
Temperatura ambiente en servicio			
• mín.	0 °C		
• máx.	55 °C		
Temperatura ambiente en almacenaje/transporte			
• Almacenaje, mín.	-25 °C		
• Almacenaje, máx.	70 °C		
• Transporte, mín.	-25 °C		
• Transporte, máx.	70 °C		
Presión atmosférica según IEC 60068-2-13			
• En servicio mín.	860 hPa		
• En servicio máx.	1 080 hPa		
• Almacenaje, mín.	660 hPa		
• Almacenaje, máx.	1 080 hPa		
• Altitud de instalación sobre el nivel del mar, máx.	2 000 m		
Humedad relativa del aire			
• Funcionamiento a 25 °C, máx.	95 %		
• Funcionamiento a 50 °C, máx.	50 %; 95 % a 25 °C, decreciente linealmente hasta un 50 % con 50 °C		

Datos técnicos (continuación)

Referencia	6BK1943-1AA00-0AA0 HCS CIM4310 PROFINET	6BK1943-1BA00-0AA0 HCS CIM4310 PROFIBUS	6BK1943-1CA00-0AA0 HCS CIM4310 EtherNet/IP
Vibraciones			
• Resistencia a vibraciones durante el funcionamiento según IEC 60068-2-6	10 ... 58 Hz / 0,075 mm, 58 ... 150 Hz / 1 g		
• Resistencia a vibraciones durante el almacenamiento según IEC 60068-2-6	5 ... 8,5 Hz / 3,5 mm, 8,5 ... 500 Hz / 1 g		
Ensayo de resistencia a choques			
• Resistencia a choques durante el funcionamiento según IEC 60068-2-27	15 g / 11 ms / 3 choques/eje		
• Resistencia a vibraciones durante el almacenamiento según IEC 60068-2-29	25 g / 6 ms / 1 000 choques/eje		
Dimensiones			
Ancho	56 mm		
Alto	285 mm		
Profundidad	136 mm		

Datos de pedido

	Referencia		Referencia
SIPLUS HCS4300 CIM4310		Módulo periférico de temperatura SIPLUS HCS4000	6BK1900-0AA00-0AA0
Central Interface Module con comunicación PROFINET	6BK1943-1AA00-0AA0	para medir temperaturas con sensores de temperatura, termopares y pirómetros	
Central Interface Module con comunicación PROFIBUS	6BK1943-1BA00-0AA0	Módulo periférico de DI/DO SIPLUS HCS4000	6BK1900-0BA00-0AA0
Central Interface Module con EtherNet/IP	6BK1943-1CA00-0AA0	con 8 salidas digitales y 8 entradas o salidas configurables	
Accesorios		Módulo periférico de U/I SIPLUS HCS4000	6BK1900-0CA00-0AA0
SIPLUS HCS4300 EM4315	6BK1943-1AA50-0AA0	para medir corrientes y tensiones (compensación de tensión de red)	
Módulo de ampliación para SIPLUS HCS4300, amplía la configuración en 8 Power Output Modules			

Sistemas de E/S

Sistemas de E/S para elementos calefactores con salidas de potencia integradas, modulares

Control de calefacción SIPLUS HCS4300 > Power Output Module (POM)

Diseño



- Módulo (encapsulado) alojado en caja metálica.
- 9 salidas para maniobrar cargas resistivas.
- Existen 4 variantes:
 - POM4320 para montaje sobre embarrado IEC: por salida en posible una corriente de hasta 16 A.
 - POM4320 para montaje sobre embarrado UL: por salida en posible una corriente de hasta 15 A.
 - POM4320 IEC Montaje a pared de fondo. por salida en posible una corriente de hasta 16 A.
 - POM4320 UL Montaje a pared de fondo. por salida en posible una corriente de hasta 15 A.
- Conexión de las fases mediante adaptador de embarrado trasero o bornes de conexión.
- Conexión bipolar de los radiadores mediante contraconectores (incluidos en el alcance de suministro).
- 2 fusibles por salida para los circuitos de ida y retorno alojados en un submódulo de fusibles enchufable y desenchufable.
- Refrigeración mediante un ventilador alojado en la parte superior.
- Interfaz serie interna.
- Tres LED de diagnóstico para indicar los fallos de módulo.
- Nueve LED de diagnóstico para indicar los fallos de salida.

Datos técnicos

Referencia	6BK1943-2AA00-0AA0	6BK1943-2AA00-0AA2	6BK1943-2BA00-0AA0	6BK1943-2BA00-0AA2	6BK1943-2CA00-0AA0	6BK1943-2CA00-0AA2	6BK1943-2DA00-0AA0	6BK1943-2DA00-0AA2
	HCS POM4320 Montaje en embarrado (CEI)	HCS POM4320 Montaje en embarrado (CEI)	HCS POM4320 Montaje en embarrado (UL)	HCS POM4320 Montaje en embarrado (UL)	HCS POM4320 Montaje en pared posterior (CEI)	HCS POM4320 Montaje en pared posterior (CEI)	HCS POM4320 Montaje en pared posterior (UL)	HCS POM4320 Montaje en pared posterior (UL)
Información general								
Nombre de marca del producto	SIPLUS							
Nombre del producto	POM4320 PARA MONTAJE EN EMBARRADO (IEC)		POM4320 PARA MONTAJE EN EMBARRADO (UL)		POM4320 Montaje en pared posterior (IEC)		POM4320 Montaje en pared posterior (UL)	
Tipo de control de los radiadores	Control de semiondas y arranque suave							
Diseño/montaje								
Tipo de fijación	Montaje en barras				Montaje en pared posterior			
Posición de montaje	vertical							
Tipo de ventilación	Autoventilación							
Tensión de alimentación								
Tipo de tensión de la alimentación	AC							
Valor asignado (AC)	400 V							
Tolerancia negativa relativa	10 %							
Tolerancia positiva relativa	30 %							
Frecuencia de red								
• Valor asignado 1	50 Hz							
• Valor asignado 2	60 Hz							
• Tolerancia simétrica relativa	5 %							
Puenteo de caídas de red y tensión								
• Tiempo de indisponibilidad tras corte de red, típico	1 s							

Datos técnicos (continuación)

Referencia	6BK1943-2AA00-0AA0	6BK1943-2AA00-0AA2	6BK1943-2BA00-0AA0	6BK1943-2BA00-0AA2	6BK1943-2CA00-0AA0	6BK1943-2CA00-0AA2	6BK1943-2DA00-0AA0	6BK1943-2DA00-0AA2
	HCS POM4320 Montaje en embarrado (CEI)	HCS POM4320 Montaje en embarrado (CEI)	HCS POM4320 Montaje en embarrado (UL)	HCS POM4320 Montaje en embarrado (UL)	HCS POM4320 Montaje en pared posterior (CEI)	HCS POM4320 Montaje en pared posterior (CEI)	HCS POM4320 Montaje en pared posterior (UL)	HCS POM4320 Montaje en pared posterior (UL)
Termorresistencias (RTD)	Adaptador para embarrado, 3 polos + PE				borne, 3 polos			
• Tipo de conexión eléctrica para la alimentación					1x (1,5 ... 50 mm ²)			
- secciones de conductor embornables, alma flexible					1x (1,5 ... 35 mm ²)			
- secciones de conductor embornables, alma flexible con extremo terminado					1x (16 ... 1)			
- secciones de conductor embornables para cables AWG								
Tipo de alimentación de la electrónica	Alimentación vía CIM							
Tipo de alimentación	Alimentación vía CIM							
Potencia								
Consumo de potencia activa, máx.	8 W							
Electrónica de potencia								
Tipo de carga	carga óhmica							
Potencia de carga, máx.	69,1 kW	51,8 kW	64,8 kW	69,1 kW	51,8 kW	64,8 kW	69,1 kW	64,8 kW
• con conexión en triángulo con ventilador y 40°C, máx.	69,1 kW	51,8 kW	64,8 kW	69,1 kW	51,8 kW	64,8 kW	69,1 kW	64,8 kW
Poder de corte, intensidad por fase, máx.	83 A	63 A	80 A	83 A	63 A	80 A	83 A	80 A
Resistencia a cortocircuitos de breve duración (SCCR) según UL 508A		50 kA	100 kA			50 kA		100 kA
Potencia calefactora								
• Número de salidas	9							
• Número de radiadores por salida, máx.	1							
• Tensión de salida para potencia calefactora	400 V							
• Carga admisible por salida, mín.	200 W							
• Carga admisible por salida, máx.	7 680 W	5 760 W	7 200 W	7 680 W	5 760 W	7 200 W	7 680 W	7 200 W
- con elementos calefactores con alta intensidad de cierre, máx.	4 000 W	3 000 W	4 000 W		3 000 W	4 000 W		4 000 W
• Intensidad de salida para potencia calefactora	16 A	12 A	15 A	16 A	12 A	15 A	16 A	15 A
• Intensidad de pico	150 A	100 A	150 A		100 A	150 A		150 A
• Valor I2t de fusión	250 A ² -s	225 A ² -s	400 A ² -s	250 A ² -s	225 A ² -s	400 A ² -s	250 A ² -s	400 A ² -s
• Tipo de protección contra cortocircuitos por salida	Fusible 16 A	Fusible 15 A	Fusible 20 A	Fusible 16 A	Fusible 15 A	Fusible 20 A	Fusible 15 A	Fusible 20 A
• Tipo de protección contra sobretensiones	Diodo transil							
Tiempo de integración y conversión/resolución por canal								
• Tipo de conexión eléctrica en salidas para calefacción y ventilador	Conector, 3 polos con conexión de resorte							
- secciones de conductor embornables, alma flexible	1x (0,2 ... 10 mm ²)							
- secciones de conductor embornables, alma flexible con extremo terminado	1x (0,25 ... 6 mm ²)							
- secciones de conductor embornables para cables AWG multifilares	1x (24 ... 8)							
Interfaces								
Interfaces/tipo de bus	interfaz del sistema							
Alarmas/diagnósticos/información de estado								
Número de indicadores de estado	12							
LED indicadores de estado	LED verde = ready, LED amarillo = Calefac. On/Off LED rojo = Fallo, LED rojo = Fallo por canal							
Función de diagnóstico	diagnóstico de tensión							

Sistemas de E/S

Sistemas de E/S para elementos calefactores
con salidas de potencia integradas, modulares

Control de calefacción SIPLUS HCS4300 > Power Output Module (POM)

Datos técnicos (continuación)

Referencia	6BK1943-2AA00-0AA0	6BK1943-2AA00-0AA2	6BK1943-2BA00-0AA0	6BK1943-2BA00-0AA2	6BK1943-2CA00-0AA0	6BK1943-2CA00-0AA2	6BK1943-2DA00-0AA0	6BK1943-2DA00-0AA2
	HCS POM4320 Montaje en embarrado (CEI)	HCS POM4320 Montaje en embarrado (CEI)	HCS POM4320 Montaje en embarrado (UL)	HCS POM4320 Montaje en embarrado (UL)	HCS POM4320 Montaje en pared posterior (CEI)	HCS POM4320 Montaje en pared posterior (CEI)	HCS POM4320 Montaje en pared posterior (UL)	HCS POM4320 Montaje en pared posterior (UL)
Avisos de diagnósticos								
• Rotura de hilo	Sí							
• Actuación fusible	Sí							
• Rotura del radiador	Sí							
Funciones integradas								
Funciones de monitorización								
• Vigilancia de temperatura	Sí							
• Tipo de vigilancia de temperatura	Termistor							
Funciones de medida								
• Medida de tensión	Sí							
Aislamiento galvánico								
Tipo de aislamiento galvánico entre salidas	Optoacoplador o impedancia de protección entre circuito principal y PELV/MBTP No							
Aislamiento								
Categoría de sobretensión	III							
CEM								
Emisión de perturbaciones CEM descarga electrostática según IEC 61000-4-2	Límite según IEC 61000-6-4:2007 + A1:2011 4 kV descarga en contacto / 8 kV descarga al aire							
perturbaciones radiadas según IEC 61000-4-3	10 V/m (80 ... 1 000 MHz), 3 V/m (1,4 ... 2,0 GHz), 1 V/m (2,0 ... 2,7 GHz)							
perturbaciones conducidas por ráfaga según IEC 61000-4-4	2 kV para cables de alimentación, 2 kV para cables de carga							
perturbaciones conducidas por sobretensión según IEC 61000-4-5	en cables de alimentación y carga: 1 kV simétrica, 2 kV asimétrica							
perturbaciones conducidas por campo radiante electromagnético según IEC 61000-4-6	10 V (0,15 ... 80 MHz)							
Grado de protección y clase de protección								
Grado de protección IP	IP20							
Normas, homologaciones, certificados								
Grado de contaminación	2							
Códigos de identificación de equipos según EN 81346-2	Q							
Condiciones ambientales								
Temperatura ambiente en servicio								
• mín.	0 °C							
• máx.	55 °C							
Temperatura ambiente en almacenaje/transporte								
• Almacenaje, mín.	-25 °C							
• Almacenaje, máx.	70 °C							
• Transporte, mín.	-25 °C							
• Transporte, máx.	70 °C							
Presión atmosférica según IEC 60068-2-13								
• En servicio mín.	860 hPa							
• En servicio máx.	1 080 hPa							
• Almacenaje, mín.	660 hPa							
• Almacenaje, máx.	1 080 hPa							
• Altitud de instalación sobre el nivel del mar, máx.	2 000 m							

Datos técnicos (continuación)

Referencia	6BK1943-2AA00-0AA0	6BK1943-2AA00-0AA2	6BK1943-2BA00-0AA0	6BK1943-2BA00-0AA2	6BK1943-2CA00-0AA0	6BK1943-2CA00-0AA2	6BK1943-2DA00-0AA0	6BK1943-2DA00-0AA2
	HCS POM4320 Montaje en embarrado (CEI)	HCS POM4320 Montaje en embarrado (CEI)	HCS POM4320 Montaje en embarrado (UL)	HCS POM4320 Montaje en embarrado (UL)	HCS POM4320 Montaje en pared posterior (CEI)	HCS POM4320 Montaje en pared posterior (CEI)	HCS POM4320 Montaje en pared posterior (UL)	HCS POM4320 Montaje en pared posterior (UL)
Humedad relativa del aire								
• Funcionamiento a 25 °C, máx.	95 %							
• Funcionamiento a 50 °C, máx.	50 %; 95 % a 25 °C, decreciente linealmente hasta un 50 % con 50 °C							
Vibraciones								
• Resistencia a vibraciones durante el funcionamiento según IEC 60068-2-6	10 ... 58 Hz / 0,075 mm, 58 ... 150 Hz / 1 g							
• Resistencia a vibraciones durante el almacenamiento según IEC 60068-2-6	5 ... 8,5 Hz / 3,5 mm, 8,5 ... 500 Hz / 1 g							
Ensayo de resistencia a choques								
• Resistencia a choques durante el funcionamiento según IEC 60068-2-27	15 g / 11 ms / 3 choques/eje							
• Resistencia a vibraciones durante el almacenamiento según IEC 60068-2-29	25 g / 6 ms / 1 000 choques/eje							
Dimensiones								
Ancho	104 mm							
Alto	340 mm				344 mm			
Profundidad	250 mm				217 mm			

Datos de pedido

Datos de pedido	Referencia	Referencia
SIPLUS HCS4300 POM4320		Accesorios
Power Output Module con 9 salidas para controlar cargas resistivas.		Cable de conexión SIPLUS HCS4300 de POM a POM
IEC, montaje en embarrado	6BK1943-2AA00-0AA0	• compuesto de 10 unidades, 10 cm de longitud
IEC, montaje en embarrado, variante rediseñada con mayor inmunidad a perturbaciones	6BK1943-2AA00-0AA2	• compuesto de 10 unidades, 25 cm de longitud
UL, montaje en embarrado	6BK1943-2BA00-0AA0	Juego de conectores SIPLUS HCS4300
IEC, montaje en embarrado, variante rediseñada con mayor inmunidad a perturbaciones y SCCR de 100 kA	6BK1943-2BA00-0AA2	• compuesto de 10 conectores, 3 polos
IEC, montaje en panel de fondo	6BK1943-2CA00-0AA0	Fusible de repuesto de 16 A/500 V para el POM4320
IEC, montaje en panel de fondo, variante rediseñada con mayor inmunidad a perturbaciones	6BK1943-2CA00-0AA2	Ventilador de repuesto
UL, montaje a pared de fondo.	6BK1943-2DA00-0AA0	
IEC, montaje en panel de fondo, variante rediseñada con mayor inmunidad a perturbaciones y SCCR de 100 kA	6BK1943-2DA00-0AA2	

Sistemas de E/S

Componentes PROFIBUS

Power Rail Booster

Sinopsis



- Equipo destinado a canalizar a buen precio el bus PROFIBUS DP a través de anillos rozantes y contactos deslizantes, en protección IP20
- Velocidades de transferencia entre 9600 bits/s y 500 kbits/s, autoajustantes
- Longitud permitida de la barra con contacto deslizante: de 25 m a 500 kbits/s hasta 1200 m a 9600 bits/s
- Configuración usando el software PRB-Checker
- Hasta 125 estaciones (nodos) por segmento
- Transparente a los datos útiles: el Power Rail Booster no ocupa ninguna dirección DP
- Instalación simple, ya que no requiere resistencia terminadora ni elemento de filtro
- LEDs para diagnóstico de alimentación presente, actividad en el bus y señalización agrupada
- Contacto conmutador de estado sólido aislado para señalización agrupada al exterior o aviso de diagnóstico
- Comunicación ininterrumpida salvando límites de segmento usando el "PRB-Segment-Controller"

Datos técnicos

Grado de protección	IP20
Dimensiones (A x A x P, con clavija) en mm	90 x 132 x 75
Tensión de alimentación	24 V DC
Consumo	máx. 20 W
Velocidad de transferencia, máx.	500 kBit/s, con funcionalidad de autoajuste
Longitud del cable (depende de la velocidad de transferencia), máx.	1200 m
Tensión a prueba de contacto	sí, según EN 61131-2
Estación por segmento PRB, máx.	125
Servicio sin resistencias terminadoras	sí
Servicio sin disposición de filtro	sí
Posibilidades de cableado línea / estrella	sí / sí

Datos de pedido

Referencia

Power Rail Booster
Amplificador de señales para transmitir el PROFIBUS DP a través de contactos deslizantes, máx. 500 kbits/s

6ES7972-4AA02-0XA0

PRB-Segment-Controller
Permite conmutar automáticamente entre segmentos PRB

6ES7972-4AA50-0XA0

Repetidor de diagnóstico para PROFIBUS DP

Sinopsis



- Repetidor RS 485 con diagnóstico de líneas online para PROFIBUS DP
- Esclavo PROFIBUS DP normalizado (DP-V1)
- Determinación automática del tipo y del lugar del fallo
- Velocidad de transferencia 9,6 kbits/s a 12 Mbits/s
- Conexión por sistema de desplazamiento de aislamiento FastConnect

Datos técnicos

Referencia	6ES7972-0AB01-0XA0
	REPETIDOR DIAGNOST. P. PROFIBUS DP
Tensión de alimentación	
Valor nominal (DC)	24 V
Rango admisible, límite inferior (DC)	20,4 V
Rango admisible, límite superior (DC)	28,8 V
Interfaces	
PROFIBUS DP	
• Velocidad de transferencia, máx.	12 Mbit/s; 9,6 kbits/s a 12 Mbits/s
Grado de protección y clase de protección	
Grado de protección según EN 60529	
• IP20	Sí

Referencia	6ES7972-0AB01-0XA0
	REPETIDOR DIAGNOST. P. PROFIBUS DP
Condiciones ambientales	
Temperatura ambiente en servicio	
• mín.	0 °C
• máx.	60 °C
Temperatura ambiente en almacenaje/transporte	
• mín.	-40 °C
• máx.	70 °C
Humedad relativa del aire	
• En servicio máx.	95 %; a 25 °C
Sistema de conexión	
Alimentación	Bloque de bornes
Cables de bus	Desplazamiento de aislamiento FastConnect, 10 ciclos de sujeción posibles
Dimensiones	
Ancho	80 mm
Alto	125 mm
Profundidad	67,5 mm
Pesos	
Peso, aprox.	300 g

Sistemas de E/S

Componentes PROFIBUS

Diagnóstico

Repetidor de diagnóstico para PROFIBUS DP

Datos de pedido	Referencia		Referencia
Repetidor de diagnóstico RS 485 para conectar hasta 2 segmentos a PROFIBUS DP; con funciones de diagnóstico online para vigilar los cables de bus	6ES7972-0AB01-0XA0		
Accesorios			
Conector de bus RS 485 con salida de cable a 90° Conexión en bornes de tornillo, velocidad de transferencia máx. 12 Mbits/s <ul style="list-style-type: none"> • sin interfaz PG • con interfaz PG 	6ES7972-0BA12-0XA0 6ES7972-0BB12-0XA0		
Conector de bus RS 485 PROFIBUS FastConnect con salida de cable a 90° conexión por desplazamiento del aislamiento, velocidad de transferencia máx. 12 Mbits/s <ul style="list-style-type: none"> • sin interfaz PG • 1 unidad • 100 unidades con interfaz PG <ul style="list-style-type: none"> • 1 unidad • 100 unidades sin interfaz para PG, puesta a tierra a través de la placa del armario eléctrico <ul style="list-style-type: none"> • 1 unidad con interfaz para PG, puesta a tierra a través de la placa del armario eléctrico <ul style="list-style-type: none"> • 1 unidad 	6ES7972-0BA52-0XA0 6ES7972-0BA52-0XB0 6ES7972-0BB52-0XA0 6ES7972-0BB52-0XB0 6ES7972-0BA70-0XA0 6ES7972-0BB70-0XA0		
Conector de bus RS 485 con salida de cable inclinada (35°) Conexión en bornes de tornillo, velocidad de transferencia máx. 12 Mbits/s <ul style="list-style-type: none"> • sin interfaz PG • con interfaz PG 	6ES7972-0BA42-0XA0 6ES7972-0BB42-0XA0		
Conector de bus RS 485 PROFIBUS FastConnect con salida de cable inclinada (35°) conexión por desplazamiento del aislamiento, velocidad de transferencia máx. 12 Mbits/s <ul style="list-style-type: none"> • sin interfaz PG • con interfaz PG 	6ES7972-0BA61-0XA0 6ES7972-0BB61-0XA0		
		PROFIBUS FastConnect Stripping Tool Herramienta peladora preajustada para pelar rápidamente los cables de bus PROFIBUS FastConnect	6GK1905-6AA00
		Cable estándar PROFIBUS FC Tipo estándar con estructura especial para montaje rápido, 2 hilos, apantallado; unidad de suministro: 1.000 m máx., pedido mínimo: 20 m	6XV1830-0EH10
		Manual Collection S7 Manuales electrónicos en DVD, varios idiomas: S7-200, TD 200, S7-300, M7-300, C7, S7-400, M7-400, STEP 7, herramientas de ingeniería, software Runtime, SIMATIC DP (Distributed I/O), SIMATIC HMI (Human Machine Interface), SIMATIC NET (Industrial Communication)	6ES7998-8XC01-8YE0
		Servicio de actualización de la Manual Collection S7 durante 1 año El suministro incluye: DVD actual con S7 Manual Collection y las tres actualizaciones sucesivas	6ES7998-8XC01-8YE2
		Cable de conexión para PROFIBUS 12 Mbits/s; para conectar PG a PROFIBUS DP, confeccionado con conectores SUB 2 x 9 polos; 3,0 m	6ES7901-4BD00-0XA0

SIPLUS Repetidor de diagnóstico para PROFIBUS

Sinopsis



- Repetidor RS 485 con diagnóstico de línea online para PROFIBUS DP
- Esclavo normalizado PROFIBUS DP (DP-V1)
- Determinación automática del tipo y lugar del fallo
- Velocidad de transferencia de 9,6 kbits/s a 12 Mbits/s
- Conexión por desplazamiento de aislamiento FastConnect

Nota:

Los productos SIPLUS extreme se basan en productos SIMATIC estándar. Los contenidos aquí enumerados se han tomado de los correspondientes productos estándar. Se complementan con información específica de SIPLUS extreme.

SIPLUS Repetidor de diagnóstico para PROFIBUS DP

Referencia	6AG1972-0AB01-4XA0
Referencia Based on	6ES7972-0AB01-0XA0
Rango de temperatura ambiente	0 °C ... +60 °C
Revestimiento conformado	Revestimiento de la placa de circuito impreso y de los componentes electrónicos
Datos técnicos	Se aplican los datos técnicos del producto estándar, a excepción de las condiciones ambientales.
Condiciones ambientales	
Humedad relativa del aire	100 %, se admite condensación/heladas. No se puede poner en marcha cuando tiene condensación.
Sustancias biológicas activas, conformidad con EN 60721-3-3	Clase 3B2, esporas de moho, hongos y esporangios (exceptuando fauna). Las tapas de conectores suministradas deben permanecer colocadas sobre las interfaces no utilizadas durante el funcionamiento.
Sustancias químicas activas, conformidad con EN 60721-3-3	Clase 3C4, incl. niebla salina según EN 60068-2-52 (nivel de severidad 3). Las tapas de conectores suministradas deben permanecer colocadas sobre las interfaces no utilizadas durante el funcionamiento.
Sustancias mecánicas activas, conformidad con EN 60721-3-3	Clase 3S4, incl. polvo y arena. Las tapas de conectores suministradas deben permanecer colocadas sobre las interfaces no utilizadas durante el funcionamiento.
Presión atmosférica (en función del rango positivo de temperatura más alto indicado)	1080...795 hPa (-1000 ... +2000m) ver rango de temperatura ambiente 795 ... 658 hPa (+2000 ... +3500 m) derating 10 K 658 ... 540 hPa (+3500 ... +5000m) derating 20K

Encontrará la documentación técnica de SIPLUS en:

<http://www.siemens.com/siplus-extreme>

Datos técnicos

Referencia	6AG1972-0AB01-4XA0 SIPLUS REPETIDOR DIAGN. p. PROFIBUS
Tensión de alimentación	
Valor nominal (DC)	24 V
Rango admisible, límite inferior (DC)	20,4 V
Rango admisible, límite superior (DC)	28,8 V
Interfaces	
PROFIBUS DP	
• Velocidad de transferencia, máx.	12 Mbit/s; 9,6 kbits/s a 12 Mbits/s
Grado de protección y clase de protección	
Grado de protección según EN 60529	
• IP20	Sí
Condiciones ambientales	
Temperatura ambiente en servicio	
• mín.	0 °C
• máx.	60 °C
Temperatura ambiente en almacenaje/transporte	
• mín.	-40 °C

Referencia	6AG1972-0AB01-4XA0 SIPLUS REPETIDOR DIAGN. p. PROFIBUS
• máx.	70 °C
Sistema de conexión	
Alimentación	Bloque de bornes
Cables de bus	Desplazamiento de aislamiento FastConnect, 10 ciclos de sujeción posibles
Dimensiones	
Ancho	80 mm
Alto	125 mm
Profundidad	67,5 mm
Pesos	
Peso, aprox.	300 g

Sistemas de E/S

Componentes PROFIBUS

Diagnóstico

SIPLUS Repetidor de diagnóstico para PROFIBUS

Datos de pedido	Referencia	Accesorios	Referencia
<p>SIPLUS Repetidor de diagnóstico RS 485</p> <p>para conectar hasta 2 segmentos a PROFIBUS DP; con funciones de diagnóstico online para vigilar los cables de bus</p> <p>Presencia de atmósfera agresiva</p>	<p>6AG1972-0AB01-4XA0</p>	<p>Conector de bus RS 485 con salida de cable a 90°</p> <p>Velocidad máx. de transferencia 12 Mbits/s</p> <p>Rango de temperatura ampliado y presencia de atmósfera agresiva</p> <ul style="list-style-type: none"> • sin interfaz para PG • con interfaz para PG <p>Conector de bus RS 485 con salida de cable oblicua</p> <p>(rango de temperatura ampliado -40°C ... +70°C y presencia de atmósfera agresiva)</p> <p>Velocidad máx. de transferencia 12 Mbits/s</p> <ul style="list-style-type: none"> • sin interfaz para PG • con interfaz para PG <p>Otros accesorios</p>	<p>6AG1972-0BA12-2XA0</p> <p>6AG1972-0BB12-2XA0</p> <p>6AG1972-0BA42-7XA0</p> <p>6AG1972-0BB42-7XA0</p> <p>Ver Repetidor de diagnóstico SIMATIC RS 485, página 9/358</p>

Sinopsis

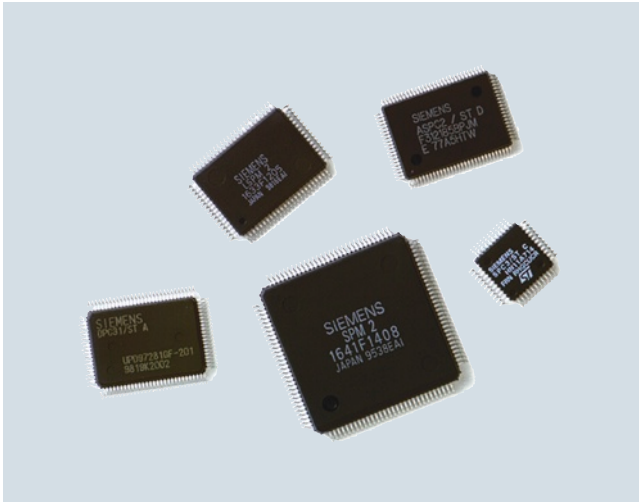

- Sencilla conexión de dispositivos de campo a PROFIBUS
- Low Power Management integrado
- Diversos ASICs para los distintos requisitos funcionales y campos de aplicación

Datos técnicos

	LSPM 2	SPC 3	SPC 3LV	DPC 31
Protocolo	PROFIBUS DP	PROFIBUS DP	PROFIBUS DP	PROFIBUS DP, PROFIBUS PA
Campo de aplicación	Aplicación de esclavo simple	Aplicación de esclavo inteligente	Aplicación de esclavo inteligente	Aplicación de esclavo inteligente
Velocidad de transferencia, máx.	12 Mbits/s	12 Mbits/s	12 Mbits/s	12 Mbits/s
Acceso al bus	en ASIC	en ASIC	en ASIC	en ASIC
Cálculo automático de la velocidad de transferencia	sí	sí	sí	sí
Microprocesador necesario	no	sí	sí	integrados
Volumen del firmware	no es necesaria	6 a 24 kbytes	6 a 24 kbytes	aprox. 38 kbytes
Memoria de telegramas	-	1,5 kbytes	1,5 kbytes	6 kbytes
Alimentación	5 V DC	5 V DC	3,3 V DC	3,3 V DC
Pérdidas, máx.	0,35 W	0,5 W	< 0,5 W	0,2 W
Rango de temperatura admisible	- 40 a +75 °C	- 40 a +85 °C	- 40 a +85 °C	- 40 a +85 °C
Encapsulado	MQFP, 80 pines	PQFP, 44 pines	PQFP, 44 pines	PQFP, 100 pines
Tamaño del encapsulado	4 cm ²	2 cm ²	2 cm ²	4 cm ²
Suministros en piezas	6/66/330/4950	6/96/750/960/4800	5/160/800/1000/4800	STEP B: 6/60/300/5100 STEP C1: 6/66/660/4620

	SPC 4-2	ASPC 2	SIM 1-2	FOCSI
Protocolo	PROFIBUS DP PROFIBUS FMS PROFIBUS PA	PROFIBUS DP PROFIBUS FMS PROFIBUS PA	PROFIBUS PA	-
Campo de aplicación	Aplicación de esclavo inteligente	Aplicación de maestro	Medium Attachment	Medium Management Unit
Velocidad de transferencia, máx.	12 Mbits/s	12 Mbits/s	31,25 kbits/s	12 Mbits/s
Acceso al bus	en ASIC	en ASIC	-	-
Cálculo automático de la velocidad de transferencia	sí	sí	-	-
Microprocesador necesario	sí	sí	-	-
Volumen del firmware	3 a 30 kbytes	80 kbytes	no es necesaria	no es necesaria
Memoria de telegramas	3 kbytes	1 Mbyte (externo)	-	-
Alimentación	5 V, 3,3 V DC	5 V DC	vía bus	3,3 V DC
Pérdidas, máx.	0,6 W con 5 V 0,01 W con 3,3 V	0,9 W	0,05 W	0,75 W
Rango de temperatura admisible	- 40 a +85 °C	-40 a +85 °C	-40 a +85 °C	- 40 a +85 °C
Encapsulado	TQFP, 44 pines	P-MQFP, 100 pines	MLPQ, 40 pines	TQFP, 44 pines
Tamaño del encapsulado	2 cm ²	4 cm ²	36 mm ²	2 cm ²
Suministros en piezas	5/160	6/66/660/4620	30/60/1000	40

Sistemas de E/S

Componentes PROFIBUS

ASICs PROFIBUS DP

Datos de pedido	Referencia		Referencia
ASIC ASPC 2 para construir módulos de interfaz maestra (descuentos por cantidad) <ul style="list-style-type: none"> • 6 unidades (sin plomo) • 66 unidades (sin plomo) • 660 unidades (sin plomo) • 4.620 unidades (sin plomo) 	6ES7195-0AA05-0XA0 6ES7195-0AA15-0XA0 6ES7195-0AA25-0XA0 6ES7195-0AA35-0XA0	ASIC DPC 31 STEP C1 para construir módulos de interfaz esclavos inteligentes (descuentos por cantidad) <ul style="list-style-type: none"> • 6 unidades (sin plomo) • 66 unidades (sin plomo) • 660 unidades (sin plomo) • 4.620 unidades (sin plomo) 	6ES7195-0BF02-0XA0 6ES7195-0BF12-0XA0 6ES7195-0BF22-0XA0 6ES7195-0BF32-0XA0
ASIC LSPM 2 para construir módulos de interfaz esclavas simples (descuentos por cantidad) <ul style="list-style-type: none"> • 6 unidades (sin plomo) • 66 unidades (sin plomo) • 330 unidades (sin plomo) • 4.950 unidades (sin plomo) 	6ES7195-0BA02-0XA0 6ES7195-0BA12-0XA0 6ES7195-0BA22-0XA0 6ES7195-0BA32-0XA0	ASIC SPC 4-2 para construir módulos de interfaz esclavos inteligentes (descuentos por cantidad) <ul style="list-style-type: none"> • 5 unidades para desarrollo en laboratorio (sin plomo) • 160 unidades (sin plomo, 1 bandeja) 	6GK1588-3AA00 6GK1588-3AA15
ASIC SPC 3 para construir módulos de interfaz esclavos inteligentes (descuentos por cantidad) <ul style="list-style-type: none"> • 6 unidades (sin plomo) • 96 unidades (sin plomo) • 960 unidades (sin plomo) • 4.800 unidades (sin plomo) • 750 unidades (sin plomo) T&R 	6ES7195-0BD04-0XA0 6ES7195-0BD14-0XA0 6ES7195-0BD24-0XA0 6ES7195-0BD34-0XA0 6ES7195-0BD44-0XA0	ASIC SIM 1-2 para la conexión conforme IEC H1 para PROFIBUS PA con una velocidad de transferencia de 31,25 kbits/s <ul style="list-style-type: none"> • 60 unidades (en tubo) • 1.000 unidades (cinta y bobina) 	6GK1588-3BB02 6GK1588-3BB21
ASIC SPC 3LV para construir módulos de interfaz esclavos inteligentes (descuentos por cantidad) <ul style="list-style-type: none"> • 5 unidades (sin plomo) • 160 unidades (sin plomo) • 800 unidades (sin plomo) • 4.800 unidades (sin plomo) • 1.000 unidades (sin plomo) T&R 	6ES7195-0BG00-0XA0 6ES7195-0BG10-0XA0 6ES7195-0BG20-0XA0 6ES7195-0BG30-0XA0 6ES7195-0BG40-0XA0	Accesorios Firmware para ASIC SPC 3 de Siemens <ul style="list-style-type: none"> • Firmware DP • Firmware DPV1 • Upgrade de firmware DPV1 	6ES7195-2BA00-0XA0 6ES7195-2BA01-0XA0 6ES7195-2BA02-0XA0
ASIC DPC 31 STEP B para construir módulos de interfaz esclavos inteligentes (descuentos por cantidad) <ul style="list-style-type: none"> • 6 unidades (sin plomo) • 60 unidades (sin plomo) • 300 unidades (sin plomo) • 5.100 unidades (sin plomo) 	6ES7195-0BE02-0XA0 6ES7195-0BE12-0XA0 6ES7195-0BE22-0XA0 6ES7195-0BE32-0XA0	Firmware para ASIC DPC 31 de Siemens <ul style="list-style-type: none"> • Firmware DPV1 	6ES7195-2BB00-0XA0

Sinopsis

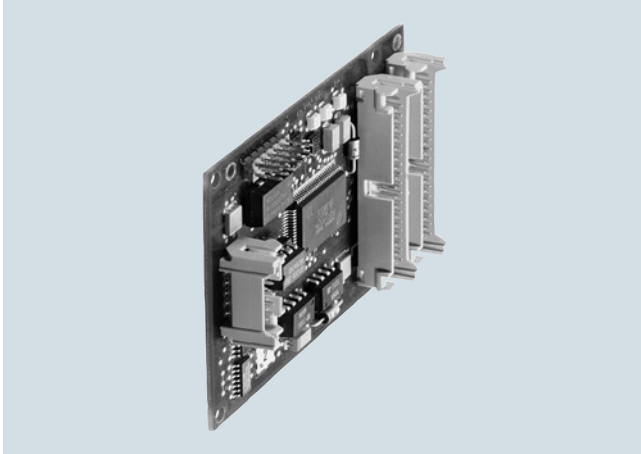

- Tarjeta esclava para PC IM 182-1, para conectar PCs compatibles AT como esclavos DP

Datos técnicos

Referencia	6ES7182-0AA01-0XA0 IM 182-1 TARJ. ESCL. PC P. PROFIBUS DP
Información general	
Aptitud para el uso ASIC	Aplicaciones de esclavo SPC 3
• Alcance del firmware	4 a 24 Kbytes (incl. programa de prueba)
Tensión de alimentación	
Valor nominal (DC)	5 V
Intensidad de entrada	
Consumo, típ.	250 mA
Procesador	
Tipo de microprocesador	Procesador de PG/PC

Referencia	6ES7182-0AA01-0XA0 IM 182-1 TARJ. ESCL. PC P. PROFIBUS DP
Interfaces	
PROFIBUS DP	
• Velocidad de transferencia, máx.	12 Mbit/s
Protocolos	
PROFIBUS DP	Sí
Condiciones ambientales	
Temperatura ambiente en servicio	
• mín.	0 °C
• máx.	60 °C
Dimensiones	
Ancho	168 mm
Alto	105 mm

Datos de pedido

Datos de pedido	Referencia
SIMATIC S5/S7 IM 182-1, tarjeta esclavo para PC para PROFIBUS DP, máx. 12 Mbits/s	6ES7182-0AA01-0XA0

Accesorios	Referencia
Firmware para ASIC SPC 3 de Siemens e IM 182-1	
• Firmware DP	6ES7195-2BA00-0XA0
• Firmware DPV1	6ES7195-2BA01-0XA0
• Upgrade de firmware DPV1	6ES7195-2BA02-0XA0

Sistemas de E/S

Componentes PROFIBUS

Paquetes para desarrollo

Sinopsis

Paquete de desarrollo

Con ayuda del paquete de desarrollo, las aplicaciones de software y hardware PROFIBUS se pueden desarrollar y probar utilizando el ASIC para PROFIBUS SPC3.

La amplia dotación de componentes de hardware y de software adaptados reduce considerablemente el trabajo de desarrollo para un equipo PROFIBUS.

El paquete ofrece un entorno de desarrollo funcional de hardware que los desarrolladores pueden completar con sus requisitos particulares de hardware y software. La documentación del paquete se adjunta en CD en alemán e inglés.

Este paquete en formato de tarjeta para PC permite que otros usuarios puedan acceder también a nuestro know-how en materia de PROFIBUS. Nuestro equipo de desarrollo asesora a los nuevos usuarios también para sus propios desarrollos; esta prestación de asesoramiento forma igualmente parte de los paquetes para desarrollo.

Una vez concluido un desarrollo, los equipos se pueden certificar, según se desee, en uno de nuestros cualificados centros de integración PROFIBUS; antes incluso podemos ayudar a nuevos usuarios.

Paquete para desarrollo PROFIBUS DP/PA

Este paquete permite el montaje de esclavos PROFIBUS con las diferentes normas PROFIBUS:

- PROFIBUS DP-V1 (RS485)
- PROFIBUS PA (IEC 1158) y
- PROFIBUS basado en fibra óptica.

SPCEl entorno de desarrollo muestra la implementación de aplicaciones utilizando ASIC para PROFIBUS SPC3.

Hardware incluido:

- IM 182-1 (tarjeta de PC con SPC3 e interfaz ISA); sin software

Software que es necesario pedir:

- FW para SPC3 (IM 183-1: Evaluation Board e IM 182)

Para el desarrollo de aplicaciones PROFIBUS PA, debe solicitarse por separado un acoplador PROFIBUS DP/PA (6ES7157-0AC80-0XA0). El acoplador DP/PA convierte la física PROFIBUS DP en física PROFIBUS PA. Este módulo no está incluido en el paquete para desarrollo.

Kit de iniciación PROFIsafe V3.4

El kit de iniciación PROFIsafe V3.4 es conforme con la versión 2.4 del perfil PROFIsafe, especificado en la norma IEC 61784-3-3 y cumple toda una serie de requisitos de usuario como capacidad para multiinstancia y tamaño variable de los datos del proceso durante el tiempo de ejecución.

Además de todas las especificaciones PNO necesarias para el desarrollo, el kit de iniciación PROFIsafe incluye los archivos fuente para el software con el driver PROFIsafe (PSD) y un detallado manual de implementación, en alemán e inglés. A esto se añaden varias herramientas de cálculo CRC y otros recursos para crear archivos GSD con parámetros basados en la seguridad.

Algunos modelos de adaptación del PSD (PROFIsafe Driver) a interfaces en pila convencionales tipo PROFIBUS y PROFINET ofrecen ayuda para implementar las adaptaciones que puedan resultar necesarias. Los monitores especiales "Slow Motion" permiten seguir a cámara lenta los ciclos del protocolo PROFIsafe. Una novedad son las ayudas para el servidor iPar y la interfaz TCI.

El CD-ROM incluye modelos de aplicación tanto para PROFIBUS como para PROFINET. Con ayuda de los componentes de hardware incluidos en los kits de desarrollo el usuario se inicia paso a paso en el mundo PROFIsafe.

El kit de iniciación PROFIsafe consta de los siguientes componentes:

- Especificaciones PROFIsafe actuales con certificado PROFIsafe actual
- Software con drivers PROFIsafe (como componente central del paquete para desarrollo)
- Archivo GSD de ejemplo para STEP7 (para el paquete de desarrollo PROFIBUS DP/PA y DK-ERTEC 200 PN IO)
- Proyecto de ejemplo para S7-319F (para el paquete de desarrollo PROFIBUS DP/PA y DK-ERTEC 200 PN IO)
- Herramientas GSD (p. ej. editor GSD y herramienta de cálculo CRC)
- Software iParServer con manual (FB24)
- Ejemplo de interfaz de llamada de herramientas con manual
- Directrices para programadores de aplicaciones de seguridad (F), pilas de capas (V1SL y PN IO)
- Firmware de ejemplo (para el paquete de desarrollo PROFIBUS DP/PA y DK-ERTEC 200 PN IO)
- Proyecto para modelo de entorno de desarrollo (para el paquete de desarrollo PROFIBUS DP/PA y DK-ERTEC 200 PN IO)
- Monitor Slow Motion (con PROFIBUS: PG-PC y CP5613; con PROFINET: PG-CP1616)
- Documentación detallada

Datos de pedido

Referencia

Paquete para desarrollo PROFIBUS DP/PA

compuesto por IM 182-1 (tarjeta de PC con SPC3 e interfaz ISA); sin software, requiere firmware adicional

6ES7182-0AA01-0XA0

Firmware con entorno de desarrollo para SPC3

para IM 182-1 (tarjeta ISA) e IM 183-1 (Evaluation Board)

Referencia

6ES7195-2BA00-0XA0

Kit de iniciación PROFIsafe V3.4

6ES7195-3BF02-0YA0

Sinopsis

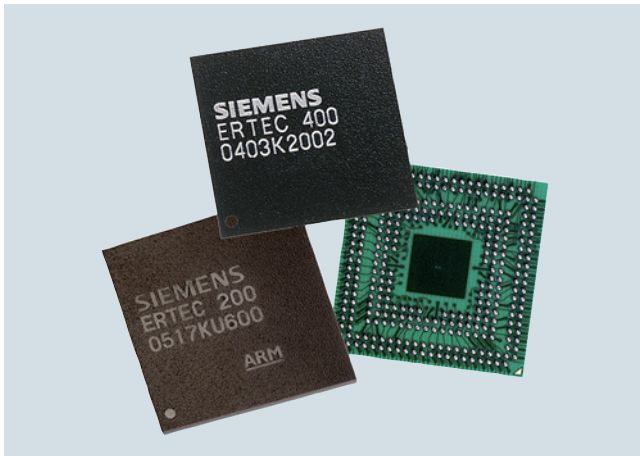

Los ASIC para Industrial Ethernet de la familia ERTEC (Enhanced Real-Time Ethernet Controller) facilitan al máximo la conexión de equipos y sistemas a PROFINET. Los controladores de alto rendimiento para Ethernet con microprocesador de 32 bits y real time switch integrado para Ethernet en tiempo real han sido desarrollados especialmente para uso industrial.

Estos controladores para Ethernet llevan a cabo la transmisión de datos completa para PROFINET con tiempo real (RT) y tiempo real isócrono (IRT), lo cual permite descargar de trabajo al procesador de la aplicación. Gracias al switch integrado de 2 puertos (ERTEC 200 y ERTEC 200P) o de 4 puertos (ERTEC 400), se ahorran los costes de switches externos. Pueden implementarse topologías flexibles (p. ej. en estrella, arborescente o en línea) sin otros componentes de red externos.

- ERTEC 200P con switch integrado de 2 puertos y máximo rendimiento para dispositivos de campo PROFINET tanto modulares como compactos. El ERTEC 200P está concebido para tiempos de ciclo de hasta 31,25 µs. Combinado con una CPU ARM 926 rápida cumple todos los requisitos necesarios para implementar una red PROFINET potente.
- ERTEC 200 con un switch de 2 puertos integrado para el desarrollo de dispositivos de campo PROFINET compactos o modulares.
- ERTEC 400 con 4 puertos integrados y una interfaz PCI integrada para el desarrollo de componentes de red y dispositivos de campo con exigencias específicas en cuanto a las posibilidades de comunicación.

Los kits de desarrollo EK-ERTEC 200P PN IO, DK-ERTEC 200 PN IO y DK-ERTEC 400 PN IO permiten un fácil desarrollo de dispositivos de campo PROFINET gracias a la integración rápida y sencilla de las funcionalidades de PROFINET IO utilizando como base el ERTEC.

Datos técnicos

	ERTEC 400	ERTEC 200	ERTEC 200P
Velocidad de transferencia	10/100 Mbits/s	10/100 Mbits/s	100 Mbits/s
Interfaces			
• Ethernet / interfaz PHY	4 interfaces PHY	2 interfaces Ethernet (PHY integrado) o alternativamente 2 interfaces PHY (para conectar bloques PHYs ópticos)	2 interfaces Ethernet (PHY integrado) o alternativamente 2 interfaces PHY (para conectar bloques PHYs ópticos)
- En combinación con los tipos de PHY correspondientes:	• Semidúplex/dúplex Apto para Cu y FO; Autosensing; Autocrossover	• Semidúplex/dúplex Apto para Cu y FO (PHY para Cu integrado); Autosensing; Autocrossover	Semidúplex/dúplex Apto para Cu y FO (PHY para Cu integrado); Autosensing; Autocrossover
• Unidad de bus local (LBU)	Interfaz de maestro de bus local para conectar un host externo con acceso a áreas internas del ERTEC; ancho de bits de datos de 16 bits	Interfaz de maestro de bus local para conectar un host externo con acceso a áreas internas del ERTEC; ancho de bits de datos de 16 bits	XHIG (External Host Interface); Ancho de bits de datos de 16/32 bits
• Interfaz de memoria externa (EMIF)			
- Controlador SDRAM	128 Mbytes/16 bits o 256 Mbytes/32 bits	64 Mbytes/16 bits o 128 Mbytes/32 bits	128 Mbytes/16 bits o 256 Mbytes/32 bits
- Controlador SRAM	4 x 16 Mbytes para chips asíncronos (SRAM, flash, periferia 8/16/32 bits)	4 x 16 Mbytes para chips asíncronos (SRAM, flash, periferia 8/16/32 bits)	4 x 16 Mbytes para chips asíncronos (SRAM, flash, periferia 8/16/32 bits)
- Soporte de Chip Select	sí	sí	sí
• Interfaces de E/S	32 E/S parametrizables (GPIO); Salidas multifuncionales	45 E/S parametrizables (GPIO); Salidas multifuncionales	hasta 96 E/S parametrizables (GPIO); salidas multifuncionales
• Conmutación inteligente y priorización/coordiación PROFINET IRT	sí	sí	sí
Procesador ARM			
• Procesador ARM946 integrado	Sistema ARM de 32 bits	Sistema ARM de 32 bits	Sistema ARM de 32 bits
- Frecuencia de trabajo configurable	50/100/150 MHz	50/100/150 MHz	125/250 MHz

Sistemas de E/S

Componentes PROFINET

Enhanced Real-Time Ethernet Controller ERTEC

Datos técnicos (continuación)

	ERTEC 400	ERTEC 200	ERTEC 200P
Tensión de alimentación			
• Núcleo (núcleo VDD)	1,5 V +/- 10 %	1,5 V +/- 10 %	1,2 V +5%/-0,1 V
• I/Os (VDD IO)	3,3 V +/- 10 %	3,3 V +/- 10 %	3,3 V +5%/-10%
• External Host Interface (XHIF)	-	-	1,8 V +5%/-10%
• PHY	-	-	1,5 V +5%/-10%
• External Host Interface (XHIF)	-	-	1,8 V/3,3 V +5%/-10%
Condiciones ambientales adm.			
• Temperatura de empleo	-40 °C a +85 °C	-40 °C a +85 °C	-40 °C a +85 °C
• Temperatura transporte/ almacenamiento	-40 °C a +85 °C	-40 °C a +85 °C	-40 °C a +85 °C
• Humedad relativa	máx. 95 % a +25 °C	máx. 95 % a +25 °C	máx. 95 % a +25 °C
Datos mecánicos			
• Encapsulado	FBGA de plástico, 304 pines	FBGA de plástico, 304 pines	FBGA de plástico, 400 pines
• Pinning Ball Pitch	0,8 mm	0,8 mm	0,8 mm
Dimensiones (An x Al x P) en mm - ERTEC	19 x 1 x 19	19 x 1 x 19	17 x 1 x 17
Protocolos de comunicación compatibles			
• Protocolos Ethernet generales	Depende de la implementación de software que utilice el ERTEC como controlador Ethernet	Depende de la implementación de software que utilice el ERTEC como controlador Ethernet	Depende de la implementación de software que utilice el ERTEC como controlador Ethernet
• PROFINET en combinación con un paquete de software PROFINET completo	Comunicación en tiempo real (RT); comunicación en tiempo real isócrona (IRT)	Comunicación en tiempo real (RT); comunicación en tiempo real isócrona (IRT)	Comunicación en tiempo real (RT); comunicación en tiempo real isócrona (IRT)

Datos de pedido

Referencia

Referencia

ERTEC 200P

ASIC para conexión a Switched Ethernet a 100 Mbps/s, controlador Ethernet con switch de 2 puertos integrado, procesador ARM 926 y bloques PHY integrados

- 10 unidades (paquete de evaluación)
- 90 unidades (bandeja individual)
- 450 unidades (Drypack, 5 bandejas)
- 1000 unidades (cinta y bobina)

6ES7195-0BH00-0XA0

6ES7195-0BH10-0XA0

6ES7195-0BH20-0XA0

6ES7195-0BH30-0XA0

Evaluation Kit

EK-ERTEC 200P PN IO

6ES7195-3BE00-0YA0

ERTEC 200

ASIC ERTEC 200 para conexión a Switched Ethernet 10/100 Mbps/s, controlador Ethernet con switch de 2 puertos integrado, procesador ARM 946 y bloques PHY integrados

- 70 unidades (bandeja individual)
- 350 unidades (Drypack, 5 bandejas),
- 3500 unidades (paquete, 10 Drypacks)
- 1050 unidades (cinta y bobina)

6GK1182-0BB01-0AA1

6GK1182-0BB01-0AA2

6GK1182-0BB01-0AA3

6GK1182-0BB01-0AA4

ERTEC 400

ASIC ERTEC 400 para la conexión a Ethernet conmutada a 10/100 Mbps/s, controlador Ethernet con switch de 4 puertos integrado, procesador ARM 946 e interfaz PCI (V 2.2), preprocesamiento de datos para tiempo real y tiempo real isócrono con PROFINET IO

- 70 unidades (bandeja individual)
- 350 unidades (Drypack, 5 bandejas)

6GK1184-0BB01-0AA1

6GK1184-0BB01-0AA2

Sinopsis



Con los paquetes para desarrollo para PROFINET pueden desarrollarse en poco tiempo y sin gran esfuerzo dispositivos de campo PROFINET compactos o modulares. Se ofrecen distintos paquetes de desarrollo en función del caso de aplicación.

Los paquetes de desarrollo para los ASICs de la familia ERTEC (Enhanced Real-Time Ethernet Controller) están indicados para el desarrollo de dispositivos de campo con switch IRT (Isochronous Real-Time) integrado. Las exigencias de capacidad de tiempo real, topología en línea e integración TI se resuelven así de un modo elegante.

Con ayuda del paquete para desarrollo para controladores Ethernet estándar se pueden desarrollar dispositivos PROFINET (devices) sobre la base de un controlador Ethernet estándar. Pueden implementarse dispositivos con RT (Real-Time) sin un hardware especial en el dispositivo de campo.

El kit de iniciación PROFIsafe permite la implementación de dispositivos de seguridad. El paquete PROFIsafe Stack se basa de forma aplicativa en PROFINET Stack.

Datos de pedido	Referencia		Referencia
Kits de desarrollo ERTEC / Kits de evaluación Kit de evaluación EK-ERTEC 200P PN IO Kit de desarrollo para controladores Ethernet estándar Kit de iniciación PROFIsafe V3.5 según PROFIsafe, perfil V2.6.1	6ES7195-3BE00-0YA0 6ES7195-3BC00-0YA0 6ES7195-3BF03-0YA0	ERTEC 200 ASIC ERTEC 200 para conexión a Switched Ethernet 10/100 Mbps/s, controlador Ethernet con switch de 2 puertos integrado, procesador ARM 946 y bloques PHY integrados <ul style="list-style-type: none"> • 70 unidades (bandejas individuales), • 350 unidades (Drypack, 5 bandejas) • 3500 unidades (paquete, 10 Drypacks) • 1050 unidades (cinta y bobina) 	6GK1182-0BB01-0AA1 6GK1182-0BB01-0AA2 6GK1182-0BB01-0AA3 6GK1182-0BB01-0AA4
ASICs ERTEC ERTEC 200P ASIC para conexión a Switched Ethernet a 100 Mbps/s, controlador Ethernet con switch de 2 puertos integrado, procesador ARM 926 y bloques PHY integrados <ul style="list-style-type: none"> • 10 unidades (paquete de evaluación) • 90 unidades (bandeja individual) • 450 unidades (Drypack, 5 bandejas) 	6ES7195-0BH00-0XA0 6ES7195-0BH10-0XA0 6ES7195-0BH20-0XA0	ERTEC 400 ASIC ERTEC 400 para conexión a Switched Ethernet 10/100 Mbps/s, controlador Ethernet con switch de 4 puertos integrado, procesador ARM 946 e interfaz PCI (V2.2) <ul style="list-style-type: none"> • 70 unidades (bandejas individuales), • 350 unidades (Drypack, 5 bandejas) 	6GK1184-0BB01-0AA1 6GK1184-0BB01-0AA2
		Accesorios Licencia PROFINET IO para una línea de productos	6ES7195-3BC10-0YA0

Sistemas de E/S

Componentes PROFINET

Driver PROFINET

Sinopsis

- Para integrar tanto periferia descentralizada como accionamientos en aplicaciones de control personalizadas vía PROFINET
- Uso del software de control en un PC estándar con la interfaz Ethernet estándar del PC
- Suministro en forma de código fuente con capacidad de migración, lo que posibilita su uso en diferentes sistemas operativos
- El alcance de suministro incluye un modelo de aplicación para Windows en el que se utilizan SIMATIC IPC como plataforma de hardware

Nota

El código fuente del PN Drivers V1.1 y de los ejemplos de aplicación que se entrega es solo para fines de modificaciones y edición en conexión con SIMATIC. No está permitido usar el código fuente del PN Drivers y de los ejemplos de aplicación sin SIMATIC ni entregarlo a terceros.

Los ejemplos de aplicación no son vinculantes y no pretenden ser completos en cuanto a la configuración y al equipamiento, así como a cualquier eventualidad. Tampoco representan una solución específica para cliente; simplemente ofrecen una ayuda para tareas típicas. El comprador es responsable del correcto manejo y uso de los productos descritos. Estos ejemplos de aplicación no le eximen de la obligación de trabajar de manera segura durante el uso, la instalación, el servicio y el mantenimiento. Al utilizar estos ejemplos de aplicación, acepta que Siemens no puede asumir ninguna responsabilidad por posibles daños más allá de la declaración de responsabilidad descrita. Nos reservamos el derecho a realizar modificaciones en

estos ejemplos de aplicación en cualquier momento y sin previo aviso. En caso de que existan divergencias entre las sugerencias de estos ejemplos de aplicación y otras publicaciones de Siemens, como por ejemplo catálogos, el contenido de estas últimas tiene prioridad.

No se asume ninguna garantía con respecto a la información contenida en este documento.

Se excluye toda responsabilidad por nuestra parte, independientemente del título, por los daños causados por la utilización de los ejemplos, las indicaciones, los programas, los datos de configuración y dimensionamiento, los datos de prestaciones, etc. descritos en este ejemplo de aplicación, salvo que, por ejemplo, se tenga que asumir obligatoriamente en virtud de la Ley alemana de Responsabilidad por Productos Defectuosos en el caso de dolo o de negligencia o culpa grave, por daños a la vida, a la integridad física o a la salud, por la cesión de la garantía para la constitución de una causa, por el silencio doloso sobre un vicio o por la violación de obligaciones contractuales esenciales. La indemnización por daños y perjuicios causados por la violación de obligaciones contractuales esenciales quedará limitada a la indemnización por aquellos daños que se prevean o sean típicos del contrato, siempre que no se trate de dolo o de negligencia o culpa grave ni de responsabilidad por daños a la vida, la integridad física o la salud. Las disposiciones antecedentes no implican ninguna modificación de la carga probatoria en perjuicio del comprador.

Está prohibida la divulgación y la reproducción de esta estos ejemplos de aplicación o de extractos de los mismos, salvo en caso de autorización expresa de Siemens AG.

Datos de pedido

Referencia

Driver PROFINET

Para integrar tanto periferia descentralizada como accionamientos a aplicaciones de control específicas de usuario vía PROFINET

Licencia de desarrollo

6ES7195-3AA00-0YA0

Licencias runtime

- 1 unidad
- 10 unidades
- 50 unidades
- 200 unidades
- 500 unidades

6ES7195-3AA05-0XA0
6ES7195-3AA10-0XA0
6ES7195-3AA20-0XA0
6ES7195-3AA30-0XA0
6ES7195-3AA40-0XA0

Sinopsis



- Sirve para conectar segmentos de bus con velocidades de transmisión de 9,6 kbits/s a 12 Mbits/s
- Fuente de alimentación independiente de las estaciones del bus

Designed for Industry

- Terminación del bus independiente del equipo terminal con fuente de alimentación propia

Datos técnicos

Referencia	6ES7972-0DA00-0AA0 RS 485 RESIST. TERMINAL P. PROFIBUS/MPI,
Tensión de alimentación	
Valor nominal (DC)	24 V
Rango admisible, límite inferior (DC)	20,4 V
Rango admisible, límite superior (DC)	28,8 V
Intensidad de entrada	
Consumo, típ.	30 mA
Pérdidas	
Pérdidas, máx.	0,72 W
Interfaces	
PROFIBUS DP	
• Velocidad de transferencia, máx.	12 Mbit/s; 9,6 kbits/s a 12 Mbits/s
Grado de protección y clase de protección	
Grado de protección según EN 60529	Sí
• IP20	

Referencia	6ES7972-0DA00-0AA0 RS 485 RESIST. TERMINAL P. PROFIBUS/MPI,
Condiciones ambientales	
Temperatura ambiente en servicio	
• mín.	0 °C
• máx.	60 °C
Temperatura ambiente en almacenaje/transporte	
• mín.	-40 °C
• máx.	70 °C
Humedad relativa del aire	
• En servicio máx.	95 %; a +25 °C
Sistema de conexión	
Alimentación	Bloque de bornes de tornillo
Cables de bus	Bloque de bornes de tornillo
Dimensiones	
Ancho	60 mm
Alto	70 mm
Profundidad	43 mm
Pesos	
Peso, aprox.	95 g

Datos de pedido

Datos de pedido	Referencia
Elemento terminador activo RS 485 para PROFIBUS para cerrar segmentos de bus con velocidad de transferencia de 9,6 kbits/s a 12 Mbits/s	6ES7972-0DA00-0AA0

Sistemas de E/S

Componentes de red para PROFIBUS
Redes eléctricas (RS 485)

Repetidor RS 485 para PROFIBUS

Sinopsis



- Búsqueda automática de la velocidad de transferencia
- Posibilidad de velocidades de transferencia de 9,6 kbits/s a 12 Mbits/s, incl. 45,45 kbits/s
- Indicador de 24 V DC presentes
- Indicador de actividad en bus, segmento 1 y 2
- Separación entre segmentos 1 y 2 posible por interruptor
- Desconexión de la parte derecha del segmento con resistencia de terminación colocada
- Desacoplamiento del segmento 1 y del segmento 2 en caso de fallos estáticos

Designed for Industry

- Para aumentar la extensión
- Aislamiento galvánico de segmentos
- Ayudas para la puesta en marcha
 - Interruptor para desconectar segmentos
 - Indicador de actividad en bus
 - Desconexión de un segmento en caso de resistencia de terminación mal colocada

En este contexto, tenga en cuenta también el repetidor de diagnóstico, que además de la función normal de repetidor ofrece también funciones de diagnóstico de gran alcance para el diagnóstico físico de línea. Este se describe en "Periferia descentralizada/Diagnóstico/Repetidor de diagnóstico para PROFIBUS DP".

Datos técnicos

Referencia	6ES7972-0AA02-0XA0 REPETIDOR RS 485 P. PROFIBUS/MPI
Tensión de alimentación	
Valor nominal (DC)	24 V
Rango admisible, límite inferior (DC)	20,4 V
Rango admisible, límite superior (DC)	28,8 V
Intensidad de entrada	
Consumo, máx.	100 mA; 100 mA sin carga en conector de PG/OP; 130 mA carga en conector de PG/OP (5 V/90 mA); 200 mA carga en conector de PG/OP (24 V/100 mA)
Pérdidas	
Pérdidas, típ.	0,7 W
Interfaces	
PROFIBUS DP	
• Velocidad de transferencia, máx.	12 Mbit/s; 9,6 kbits/s a 12 Mbits/s
Grado de protección y clase de protección	
Grado de protección según EN 60529	
• IP20	Sí

Referencia	6ES7972-0AA02-0XA0 REPETIDOR RS 485 P. PROFIBUS/MPI
Condiciones ambientales	
Temperatura ambiente en servicio	
• mín.	0 °C
• máx.	60 °C
Temperatura ambiente en almacenaje/transporte	
• mín.	-40 °C
• máx.	70 °C
Humedad relativa del aire	
• En servicio máx.	95 %; a 25 °C
Sistema de conexión	
Alimentación	Bloque de bornes
Cables de bus	2 bloques de bornes
Dimensiones	
Ancho	45 mm
Alto	128 mm
Profundidad	67 mm
Pesos	
Peso, aprox.	350 g

Datos de pedido

Referencia

Repetidor RS 485 para PROFIBUS	6ES7972-0AA02-0XA0
Velocidad de transferencia máxima hasta 12 Mbit/s 24 V DC, caja IP20	

SIPLUS DP Elemento terminador activo RS 485

Sinopsis



- Se utiliza para cerrar segmentos de bus con velocidad de transferencia de 9,6 kbits/s a 12 Mbits/s
- Alimentación independiente de las estaciones de bus.

Designed for Industry

- Terminación de bus independiente del terminal mediante alimentación propia

Nota:

Los productos SIPLUS extreme se basan en productos SIMATIC estándar. Los contenidos aquí enumerados se han tomado de los correspondientes productos estándar. Se complementan con información específica de SIPLUS extreme.

Elemento terminador activo SIPLUS RS 485	
Referencia	6AG1 972-0DA00-2AA0
Referencia Based on	6ES7 972-0DA00-0AA0
Rango de temperatura ambiente	-25 °C ... +60 °C
Revestimiento conformado	Revestimiento de la placa de circuito impreso y de los componentes electrónicos
Datos técnicos	Se aplican los datos técnicos del producto estándar, a excepción de las condiciones ambientales.
Condiciones ambientales	
Humedad relativa del aire	100 %, condensación/helada admisible. No poner en marcha si hay condensación.
Sustancias biológicas activas, conformidad con EN 60721-3-3	Clase 3B2, esporas de moho, hongos y esporangios (exceptuando fauna). Las tapas de conectores suministradas deben permanecer colocadas sobre las interfaces no utilizadas durante el funcionamiento.
Sustancias químicas activas, conformidad con EN 60721-3-3	Clase 3C4, incl. niebla salina según EN 60068-2-52 (nivel de severidad 3). Las tapas de conectores suministradas deben permanecer colocadas sobre las interfaces no utilizadas durante el funcionamiento.
Sustancias mecánicas activas, conformidad con EN 60721-3-3	Clase 3S4, incl. polvo y arena. Las tapas de conectores suministradas deben permanecer colocadas sobre las interfaces no utilizadas durante el funcionamiento.
Presión atmosférica (en función del rango positivo de temperatura más alto indicado)	1080...795 hPa (-1000 ... +2000 m) consultar rango de temperatura ambiente 795...658 hPa (+2000 ... +3500 m) derating 10 K 658...540 hPa (+3500 ... +5000 m) derating 20K

Encontrará la documentación técnica de SIPLUS en:

<http://www.siemens.com/siplus-extreme>

Datos de pedido	Referencia
SIPLUS Elemento terminador activo RS 485 para PROFIBUS para cerrar segmentos de bus con velocidad de transferencia de 9,6 kbit/s a 12 Mbit/s Rango de temperatura ampliado y presencia de atmósfera agresiva	6AG1972-0DA00-2AA0

Sistemas de E/S

Componentes de red para PROFIBUS
Redes eléctricas (RS 485)

SIPLUS Repetidor RS 485

Sinopsis



- Búsqueda automática de la velocidad de transferencia
- Velocidad de transferencia posible de 45,45 kbit/s
- Indicador de 24 V DC presentes
- Indicador de actividad en bus, segmento 1 y 2
- Separación entre segmentos 1 y 2 posible por interruptor
- Desconexión de la parte derecha del segmento con resistencia de terminación colocada
- Desacoplamiento del segmento 1 y del segmento 2 en caso de fallos estáticos

Designed for Industry

- Para aumentar el número de estaciones y la extensión
- Aislamiento galvánico de segmentos
- Ayudas para la puesta en marcha
 - Interruptor para desconectar segmentos
 - Indicador de actividad en bus
 - Desconexión de un segmento en caso de resistencia de terminación mal colocada

En este contexto tenga también en cuenta el repetidor de diagnóstico, que además de la función normal de repetidor cuenta también con funciones de diagnóstico de gran alcance para el diagnóstico físico de línea. Este se describe en "Periferia descentralizada/Diagnóstico/Repetidor de diagnóstico para PROFIBUS DP".

Nota:

Los productos SIPLUS extreme se basan en productos SIMATIC estándar. Los contenidos aquí enumerados se han tomado de los correspondientes productos estándar. Se complementan con información específica de SIPLUS extreme.

Encontrará la documentación técnica de SIPLUS en:

<http://www.siemens.com/siplus-extreme>

Datos técnicos

Referencia	6AG1972-0AA02-7XA0
Based on	6ES7972-0AA02-0XA0 SIPLUS DP REPETIDOR RS 485
Condiciones ambientales	
Temperatura ambiente en servicio	
• mín.	-25 °C
• máx.	70 °C
Temperatura ambiente en almacenaje/transporte	
• mín.	-40 °C
• máx.	70 °C
Condiciones ambientales aumentadas	
• Referida a temperatura ambiente-presión atmosférica-altitud de instalación	Tmín ... Tmáx a 1080 hPa ... 795 hPa (-1000 m ... +2000 m) // Tmín ... (Tmáx - 10 K) a 795 hPa ... 658 hPa (+2000 m ... +3500 m) // Tmín ... (Tmáx - 20 K) a 658 hPa ... 540 hPa (+3500 m ... +5000 m)
Humedad relativa del aire	
- Con condensación, ensayado según IEC 60068-2-38, máx.	100 %; HR incl. condensación/congelación (sin puesta en marcha si hay condensación)

Referencia	6AG1972-0AA02-7XA0
Based on	6ES7972-0AA02-0XA0 SIPLUS DP REPETIDOR RS 485
Resistencia	
- a sustancias biológicamente activas/conforme con EN 60721-3-3	SI
- a sustancias químicamente activas/conforme con EN 60721-3-3	SI; clase 3C4 incl. niebla salina. ¡Las cubiertas de conectores suministradas deben permanecer en las interfaces no utilizadas durante el servicio!
- a sustancias mecánicamente activas/conforme con EN 60721-3-3	SI; clase 3S4 incl. arena, polvo. ¡Las cubiertas de conectores suministradas deben permanecer en las interfaces no utilizadas durante el servicio!
Sistema de conexión	
Alimentación	Bloque de bornes
Cables de bus	2 bloques de bornes
Dimensiones	
Ancho	45 mm
Alto	128 mm
Profundidad	67 mm
Pesos	
Peso, aprox.	350 g

Datos de pedido

Referencia

SIPLUS Repetidor RS 485 para PROFIBUS

Velocidad de transferencia máxima hasta 12 Mbit/s 24 V DC, caja IP20
rango de temperatura ampliado y presencia de atmósfera agresiva

6AG1972-0AA02-7XA0

Sinopsis



- Intercambio de datos de como máx. 256 bytes de datos de entrada y 256 bytes de datos de salida entre dos redes PROFINET
- Como máx. 16 áreas de entrada/salida para el intercambio de datos
- Aislamiento galvánico entre las dos subredes PROFINET IO
- Alimentación eléctrica redundante
- Servicios Ethernet apoyados
 - ping
 - arp
 - diagnóstico de red (SNMP/MIB-2)
- Diagnóstico de alarmas
- Alarmas ReturnOfSubmodule

Datos técnicos

Referencia	6ES7158-3AD01-0XA0 ACOPLADOR PN/PN
Información general	
Designación del tipo de producto	Acoplador PN/PN
Diseño/montaje	
Montaje	Perfil soporte 7,5 mm y 15 mm
Tensión de alimentación	
Valor nominal (DC)	24 V
Rango admisible, límite inferior (DC)	20,4 V
Rango admisible, límite superior (DC)	28,8 V
Protección contra inversión de polaridad	Sí
Puenteo de caídas de red y tensión	
• Punteo de caídas de red/de tensión	20 ms
Intensidad de entrada	
de la tensión de alimentación 1L+, máx.	400 mA
Pérdidas	
Pérdidas, típ.	6 W
Área de direcciones	
Volumen de direcciones	
• Entradas	1 024 byte; Total, incluidas las salidas
• Salidas	1 024 byte; Total, incluidas las entradas
Interfaces	
PROFINET IO	
• Detección automática de la velocidad de transferencia	Sí
• Velocidad de transferencia, máx.	100 Mbit/s
• Servicios	Funciones de administración de redes, diagnóstico de red (SNMP, MIB-2), ping, arp, PROFINET V2.0
• RJ 45	Sí; 4 hembras RJ45, 2 en cada lado
Protocolos	
Soporta protocolo para PROFINET IO	Sí

Referencia	6ES7158-3AD01-0XA0 ACOPLADOR PN/PN
Modo isócrono	
Modo isócrono (aplicación sincronizada hasta el borne)	No; Puede funcionar en bus isócrono
Alarmas/diagnósticos/información de estado	
Señalizador de estado	Sí
Alarmas	Sí
Funciones de diagnóstico	Sí
LED señalizador de diagnóstico	
• Error de bus BF(rojo)	Sí; en cada lado
• Fallo agrupado SF (rojo)	Sí; en cada lado
• Vigilancia alimentación de 24 V ON (verde)	Sí; en cada lado
• Conexión con la red LINK (verde)	Sí; Para cada puerto
Aislamiento galvánico	
entre la alimentación y la electrónica	Sí; a alimentación 2
entre Ethernet y la electrónica	Sí
Diferencia de potencial admisible	
entre diferentes circuitos	500 V DC
Aislamiento	
Aislamiento ensayado con	500 V
Grado de protección y clase de protección	
Grado de protección según EN 60529	
• IP20	Sí
Condiciones ambientales	
Temperatura ambiente en servicio	
• mín.	0 °C
• máx.	60 °C
Dimensiones	
Ancho	120 mm; Minimizado si se maneja adecuadamente
Alto	119,5 mm
Profundidad	75 mm; con perfil
Pesos	
Peso, aprox.	283 g

Sistemas de E/S

Transiciones de red

PN/PN Coupler

Datos de pedido	Referencia
Acoplador PN/PN para unir dos redes PROFINET	6ES7158-3AD01-0XA0
Conector de alimentación Repuesto; para conectar la tensión de alimentación de 24 V DC	
<ul style="list-style-type: none">• con bornes de inserción directa• con bornes por tornillo	6ES7193-4JB00-0AA0 6ES7193-4JB50-0AA0

Sinopsis



- Para el intercambio de datos entre PROFINET y CAN 2.0A/B o bien CANopen Manager o Slave (según CiA 301 & 302)
- Propiedades de CANopen:
 - Node-/ Lifeguarding
 - Heartbeat
 - SYNC (Producer / Consumer)
- Integrado en TIA vía HSP desde el TIA Portal V14
- Switch PROFINET y conector Sub-D de 9 polos para CAN integrados
- Hasta 126 nodos CAN
- 512 PDO de recepción/emisión
- Aislamiento galvánico entre las dos redes
- Alarmas de diagnóstico
- Controladores soportados: S7-1200, S7-1500, ET 200SP, OpenController

Datos técnicos

Referencia	6BK1620-0AA00-0AA0 SIMATIC PN/CAN LINK
Información general	
Designación del tipo de producto	SIMATIC PN/CAN LINK
Versión de firmware	
• Es posible actualizar el FW.	Sí
Código de fabricante (VendorID)	ID 09 00 00 53h según CiA
Ingeniería con	
• STEP 7 TIA Portal configurable/ integrado desde versión	STEP 7 V14 o superior
Diseño/montaje	
Montaje	Perfil DIN, montaje en pared, montaje como libro
Posición de montaje	Cualquiera
Posición de montaje recomendada	Horizontal
Tensión de alimentación	
Tipo de tensión de la alimentación	24 V DC
Valor nominal (DC)	24 V
Rango admisible, límite inferior (DC)	20,4 V
Rango admisible, límite superior (DC)	28,8 V
Protección contra inversión de polaridad	Sí
Protección de sobretensión	Sí
Protección contra cortocircuito	Sí
Puenteo de caídas de red y tensión	
• Puenteo de caídas de red/de tensión	10 ms
Intensidad de entrada	
Consumo (valor nominal)	0,09 A
Consumo, máx.	0,11 A
Pérdidas	
Pérdidas, típ.	2,2 W

Referencia	6BK1620-0AA00-0AA0 SIMATIC PN/CAN LINK
Interfaces	
Interfaces/tipo de bus	2 Ethernet (RJ45), 1 Sub-D (9 polos)
PROFINET IO	
• Detección automática de la velocidad de transferencia	No
• Velocidad de transferencia, máx.	100 Mbit/s
• Número de puertos RJ45	2
• Número de conexiones FC (FastConnect)	2
Funciones PROFINET	
• Asignación de dirección IP, función soportada	Sí
• Asignación de nombre del dispositivo, función soportada	Sí
Protocolos	
• Modos de operación CAN	CAN Standard CAN 2.0A/B; CANopen Manager/Slave según CiA
• Especificación según CiA	CiA 301 & CiA 302
• Velocidad de transferencia mín.	50 kbit/s
• Velocidad de transferencia, máx.	1 000 kbit/s
• N.º de esclavos, máx.	126
• Número de SDO paralelos	16; Paralelos
• Número de PDO	512; Emisión/recepción
Tipo	
- Node Guarding/Life Guarding	Sí
- Heartbeat	Sí
- SYNC	Sí

Sistemas de E/S

Transiciones de red

PN/CAN LINK

Datos técnicos (continuación)

Referencia	6BK1620-0AA00-0AA0 SIMATIC PN/CAN LINK
1. Interfaz	
Tipo de interfaz	CAN según CiA 303-1
Norma física con aislamiento galvánico	Conector hembra Sub-D de 9 polos Sí; 500 V AC o 707 V DC
Física de la interfaz	
• Número de puertos	1
2. Interfaz	
Tipo de interfaz	PROFINET
Norma física con aislamiento galvánico	Ethernet, switch de 2 puertos, 2* RJ45 Sí; 1 500 V AC o 2 250 V DC
Física de la interfaz	
• Número de puertos	2
• Switch integrado	Sí
Funcionalidad	
• PROFINET IO-Device	Sí
Alarmas/diagnósticos/ información de estado	
Señalizador de estado	Sí
Alarmas	Sí
Funciones de diagnóstico	Sí
LED señalizador de diagnóstico	
• LED RUN	Sí
• LED ERROR	Sí
• LED MAINT	Sí
• LED LINK	Sí
• LED RX/TX	Sí
Aislamiento galvánico	
con aislamiento galvánico	Sí
Grado de protección y clase de protección	
Grado de protección según EN 60529	IP20

Referencia	6BK1620-0AA00-0AA0 SIMATIC PN/CAN LINK
Normas, homologaciones, certificados	
Marcado CE	Sí
Certificado de PNO	Sí
Conformidad con las directivas sobre restricción de sustancias peligrosas (RoHS)	Sí
Condiciones ambientales	
Temperatura ambiente en servicio	
• Montaje horizontal, mín.	-25 °C
• Montaje horizontal, máx.	60 °C
• Montaje vertical, mín.	-25 °C
• Montaje vertical, máx.	55 °C
• posición de montaje suspendida, mín.	-25 °C
• posición de montaje suspendida, máx.	45 °C
• posición de montaje tumbada, mín.	-25 °C
• posición de montaje tumbada, máx.	45 °C
Temperatura ambiente en almacenaje/transporte	
• mín.	-40 °C
• máx.	85 °C
Humedad relativa del aire	
• En servicio máx.	95 %
Dimensiones	
Ancho	70 mm
Alto	112 mm
Profundidad	75 mm
Pesos	
Peso, aprox.	212 g

Datos de pedido

Referencia

SIMATIC PN/CAN LINK
Transición entre red PROFINET y
CAN 2.0A/B, CANopen Manager
según CiA301/302, esclavo
CANopen según CiA301/302; IP20

6BK1620-0AA00-0AA0

Sinopsis



- Para conectar entre sí dos redes PROFIBUS DP
- El intercambio de datos entre las dos redes DP se realiza por trasvase a través de la memoria del acoplador.

Datos técnicos

Acoplador DP/DP	
Velocidad de transferencia PROFIBUS	máx. 12 Mbits/s
Puertos	
• PROFIBUS DP	conector hembra sub-D de 9 polos
Tensión de alimentación	24 V DC
Consumo, típ.	150 mA
Posición de montaje	vertical (bloques DIP hacia arriba)
Condiciones ambientales adm.	
• temperatura de servicio	
- Montaje horizontal	0 °C a +60 °C
- todas las demas posiciones de montaje	0 °C con +40 °C
• temperatura en transporte/almacenamiento	-40 °C con +70 °C
• humedad relativa del aire	10-95 % a +25 °C
Datos mecánicos	
• dimensiones (A x A x P) en mm	40 x 127 x 117
• peso	aprox. 250 g
Grado de protección	IP20

Datos de pedido

Referencia

Acoplador DP/DP	6ES7158-0AD01-0XA0
-----------------	---------------------------

Nota:

El manual puede descargarse gratuitamente por Internet.

Sistemas de E/S

Transiciones de red

IE/AS-i Link PN IO

Sinopsis



IE/AS-i Link PN IO: maestro simple (izquierda) y maestro doble (derecha)

El IE/AS-i Link PN IO es una transición compacta entre PROFINET y AS-Interface que posee las siguientes características:

- Maestro AS-Interface simple y doble (según la especificación AS-Interface V3.0) para conectar 62 esclavos o 124 esclavos AS-Interface (en el caso del maestro doble)
- Transmisión de valores analógicos integrada
- Vigilancia de defectos a tierra integrada para el cable AS-interface
- Diagnóstico confortable y puesta en marcha in situ usando el display gráfico y las teclas integradas o, a través de la Web Interface, con navegador estándar en la pantalla del PC
- Integración vertical (Web Interface estándar) vía Industrial Ethernet
- Alimentación a través de cable AS-Interface o con 24 V DC
- Idóneo para AS-i Power24V (a partir de la versión 4/versión de firmware 2.2) y AS-Interface con tensión de 30 V
- Cambio de módulos sin necesidad de introducir los parámetros de conexión (dirección IP, etc.) usando el C-PLUG (opcional)
- En caso de grandes capacidades funcionales, reducción de costes gracias al maestro AS-Interface doble

Nota

Alternativamente al IE/AS-i Link PN IO es posible instalar en una estación ET 200SP una potente transición de red entre PROFINET y AS-Interface usando uno de los módulos CM AS-i Master ST y F-CM AS-i Safety ST (para aplicaciones de seguridad), [ver las páginas 9/89 y 9/130](#).

El IE/AS-i Link PN IO ocupa el siguiente espacio de direcciones:

- Como maestro simple en configuración máxima: 62 bytes de entrada y 62 bytes de salida, donde se guardan los datos E/S digitales de los esclavos AS-Interface conectados (esclavos estándar y esclavos A/B) de una línea AS-i.
- Como maestro doble ocupa el doble de bytes
- Opcionalmente, otros bytes de E/S para los datos de esclavos analógicos

El tamaño de la memoria de entrada/salida puede comprimirse por lo que sólo se ocupara el espacio de direcciones E/S en el sistema del IO Controller realmente necesario.

El IE/AS-i Link PN IO se configura del siguiente modo:

- Con STEP 7 (classic) V5.4 o sup.: Si la configuración se realiza a través de STEP 7 será posible cargar la configuración AS-Interface con STEP 7 a partir de V5.4 SP2. Los esclavos AS-i de Siemens pueden configurarse además cómodamente con HW Config (diálogo de selección de esclavos).
- Opcionalmente, puede integrarse el IE/AS-i Link PN IO en la herramienta de ingeniería a través del archivo GSD de PROFINET (p. ej., si se trata de versiones de STEP 7 anteriores a V5.4 SP2, de TIA Portal o de herramientas de ingeniería de otros fabricantes). Tenga en cuenta las notas sobre la configuración en el TIA Portal, [ver https://support.industry.siemens.com/cs/ww/es/view/109483764](https://support.industry.siemens.com/cs/ww/es/view/109483764).

Consigna de seguridad

Para proteger las instalaciones, los sistemas, las máquinas y las redes de amenazas cibernéticas, es necesario implementar (y mantener continuamente) un concepto de seguridad industrial integral que sea conforme a la tecnología más avanzada. Los productos y las soluciones de Siemens constituyen únicamente una parte de este concepto.

Para más información sobre el tema Industrial Security, [ver http://www.siemens.com/industrialsecurity](http://www.siemens.com/industrialsecurity).

Maestro simple

Para aplicaciones con un volumen de datos normal, basta con el IE/AS-i Link PN IO en su variante de maestro AS-i simple. El maestro simple puede operar hasta 248 DI / 248 DQ utilizando 62 esclavos A/B con 4 DI / 4 DQ cada uno.

Maestro doble

Para aplicaciones con un volumen de datos elevado, se utiliza el IE/AS-i Link PN IO como maestro AS-i doble. Éste permite procesar las cantidades dobles en dos líneas AS-i independientes una de otra. El maestro doble puede operar hasta 496 DI / 496 DQ utilizando dos redes AS-i con 62 esclavos A/B con 4 DI / 4 DQ cada uno.

Sinopsis (continuación)

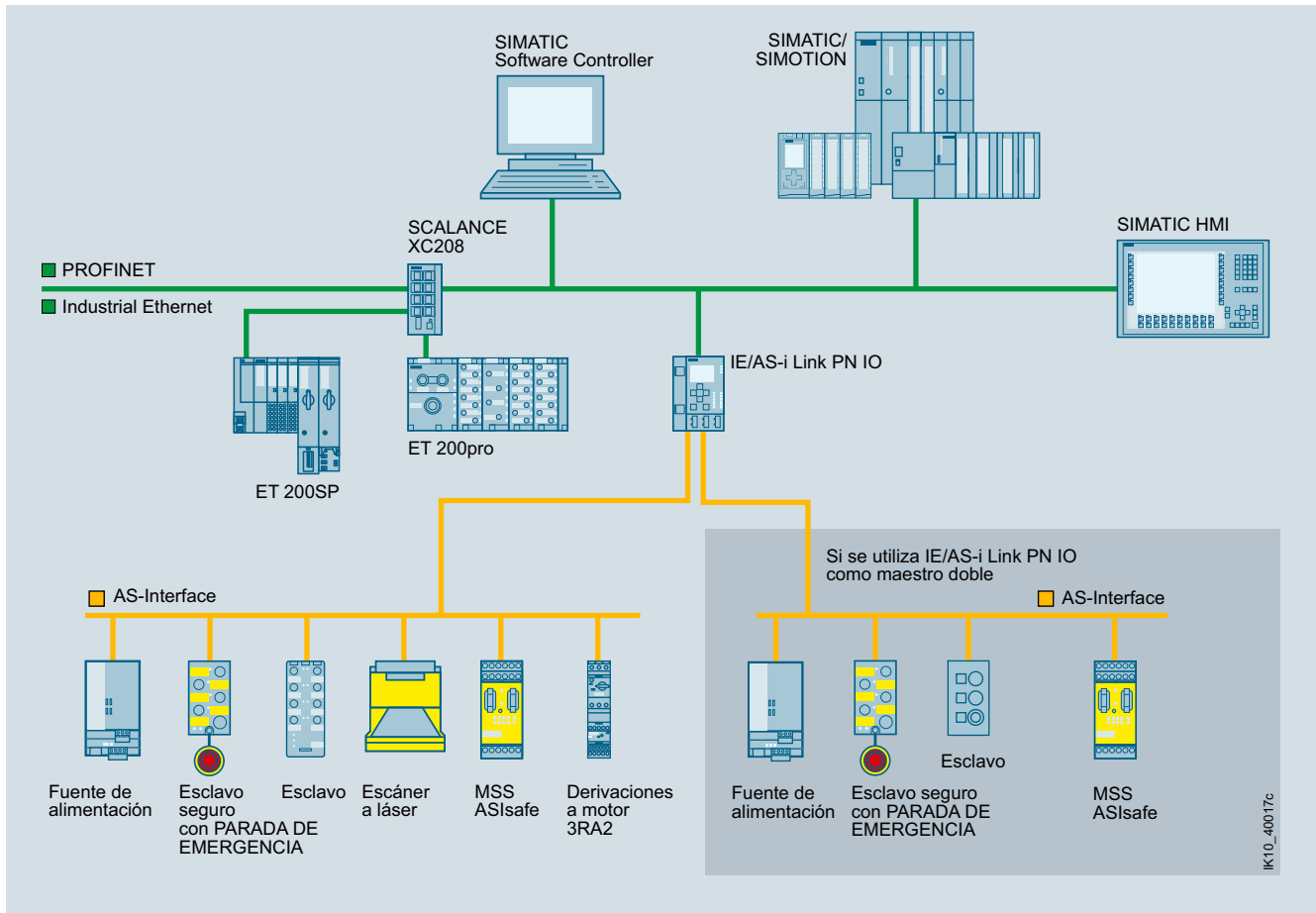

Conexión de AS-Interface a PROFINET vía IE/AS-i Link PN IO como maestro simple y doble

Datos de pedido	Referencia		Referencia
<p>IE/AS-i Link PN IO</p> <p>Módulo para transición de red de PROFINET/Industrial Ethernet a AS-Interface con grado de protección IP20; incluye bloques de bornes de tornillo enchufables COMBICON para conectar un cable AS-Interface, (dos cables AS-Interface si se trata de un maestro doble) y la fuente de alimentación opcional de 24 V; conforme con la especificación V3.0 de AS-Interface; dimensiones (An x Ai x P/mm): 90 x 132 x 88,5</p> <p>Conexión Combicon</p> <ul style="list-style-type: none"> • Maestro simple con display • Maestro doble con display 	<p>6GK1411-2AB10</p> <p>6GK1411-2AB20</p>	<p>IE FC RJ45 Plug 90</p> <p>Conector RJ45 para Industrial Ethernet con robusta caja metálica y contactos integrados de desplazamiento del aislamiento para conectar los cables de instalación Industrial Ethernet FC; con salida de cable a 90°</p> <ul style="list-style-type: none"> • 1 paquete = 1 unidad • 1 paquete = 10 unidades • 1 paquete = 50 unidades <p>Más información</p> <p>Ver los manuales en https://support.industry.siemens.com/cs/ww/es/ps/15762/man.</p> <p>Librería de bloques AS-Interface para SIMATIC PCS 7, para fácil integración de AS-Interface en PCS 7, ver catálogo IC 10, cap. 14 "Parametrización, configuración y visualización para SIRIUS"</p>	<p>6GK1901-1BB20-2AA0</p> <p>6GK1901-1BB20-2AB0</p> <p>6GK1901-1BB20-2AE0</p>
<p>Accesorios</p> <p>C-PLUG</p> <p>Soporte de datos (cartucho) intercambiable para el cambio sencillo de equipos en caso de fallo; para almacenar de datos de configuración y de aplicación, utilizable en productos SIMATIC NET con slot C-PLUG</p>	<p>6GK1900-0AB00</p>		

Sistemas de regulación SIMATIC



10/2	Módulo de aplicación FM 458-1 DP
10/2	Introducción
10/3	Módulo base FM 458-1 DP
10/5	Módulo de ampliación de E/S EXM 438-1
10/7	Módulo de ampliación universal para comunicaciones EXM 448-2
10/8	D7-SYS
10/8	Accesorios
10/9	Sistema de regulación multiprocesador SIMATIC TDC
10/9	Introducción
10/9	Bastidor UR6021
10/10	Módulo procesador CPU555, CPU551
10/11	Módulo de memoria de programa MC5xx
10/11	Módulo de comunicación CP50M1
10/12	Módulo de comunicación CP51M1
10/12	Módulo de acoplamiento CP53M0
10/13	Módulo de periferia SM500
10/15	GlobalDataMemory
10/16	Accesorios

Folleto

Dispone de folletos para ayudarle a seleccionar productos SIMATIC en:

www.siemens.com/simatic/printmaterial

Sistemas de regulación SIMATIC

Módulo de aplicación FM 458-1 DP

Introducción

Sinopsis



SIMATIC FM 458-1 DP integrado en SIMATIC S7-400

- Concebido para tareas de regulación de alto rendimiento y personalizables en SIMATIC S7-400.
- Adaptabilidad a cualquier necesidad específica, como por ejemplo:
Control, cálculo, regulación y Motion Control. Con ello, se puede utilizar flexiblemente en una gran cantidad de aplicaciones.
- Librería completa con aproximadamente 300 bloques de función:
Por ejemplo, desde funciones sencillas como AND, ADD y OR hasta complejos bloques GMC (General Motion Control), como maestro virtual o funciones de reductor.
- Cómoda configuración gráfica con la herramienta de ingeniería SIMATIC CFC (Continuous Function Chart) y el paquete de software D7-SYS:
Óptima generación de códigos mediante el compilador, por lo que no se necesita SCL.
- Interfaz PROFIBUS DP integrada.

SIMATIC FM 458-1 DP se basa en más de 15 años de experiencia con sistemas de regulación de alto rendimiento y aún este know-how con las ventajas de SIMATIC, el sistema de automatización líder en el mundo desde hace décadas. Al contrario que otros módulos de función con estructuras/funciones estáticas, el módulo tecnológico FM 458-1 DP es flexible, configurable y está adaptado a requisitos particulares.

Sinopsis



- Módulo base para asumir tareas de cálculo, regulación y control
- Interfaz PROFIBUS DP para conectar la periferia descentralizada (E/S remotas) y variadores de velocidad
- Ampliable modularmente con módulos de E/S y de comunicación

Datos técnicos

Referencia	6DD1607-0AA2 MODULO DE APLICACION FM458-1 DP
Tensión de alimentación	
Valor nominal (DC)	
• 5 V DC	Si
• 24 V DC	Si
Rango admisible (incl. ondulación), límite inferior (DC)	4,8 V
Rango admisible (incl. ondulación), límite superior (DC)	5,25 V
Intensidad de entrada	
Consumo, típ.	1,5 A
Consumo, máx.	3 A
Memoria	
Respaldo	
• existente	Si; SRAM
Batería	
Pila tampón	
• Funcionamiento con batería	Si
• Intensidad de respaldo, máx.	15 µA
Configuración del hardware	
Slots	
• Slots necesarios	1
Hora	
Reloj	
• Reloj de hardware (en tiempo real)	Si
• Resolución	500 ms
Entradas digitales	
Nº de entradas digitales	8; Conectores X2
Tensión de entrada	
• Valor nominal (DC)	24 V
• para señal "0"	-1 a +6 V
• para señal "1"	13,5 a 33 V
Intensidad de entrada	
• para señal "0", máx. (intensidad de reposo admisible)	0 mA
• para señal "1", típ.	3 mA; a 24 V
Retardo a la entrada (a tensión nominal de entrada) para entradas estándar	
- en transición "0" a "1", máx.	5 µs
Interfaces	
PROFIBUS DP	
• Equidistancia	Si; con conexión a funciones de alarma
• Comunicación directa de datos (esclavo-esclavo)	Si
Alarmas/diagnósticos/información de estado	
Alarmas	Si
Aislamiento galvánico	
Aislamiento galvánico módulos de E digitales	
• Aislamiento galvánico módulos de E digitales	No; sólo a través de módulos de interfaz opcionales
Pesos	
Peso, aprox.	1 000 g

Sistemas de regulación SIMATIC

Módulo de aplicación FM 458-1 DP

Módulo base FM 458-1 DP

Datos de pedido	Referencia		Referencia
Módulo tecnológico FM 458-1 DP Módulo base para asumir tareas de cálculo, regulación y control; con interfaz PROFIBUS DP	6DD1607-0AA2	Conector a bus RS 485 con salida de cable a 90° Velocidad máx. de transferencia 12 Mbits/s sin interfaz para PG con interfaz para PG	6ES7972-0BA12-0XA0 6ES7972-0BB12-0XA0
Micro Memory Card para módulo base FM 458-1 DP 2 Mbytes 4 Mbytes 8 Mbytes	6ES7953-8LL31-0AA0 6ES7953-8LM31-0AA0 6ES7953-8LP31-0AA0	Conector a bus RS 485 con salida de cable oblicua Velocidad máx. de transferencia 12 Mbits/s sin interfaz para PG con interfaz para PG	6ES7972-0BA42-0XA0 6ES7972-0BB42-0XA0
FM 458-1 DP Know-How-Protect para la protección de bloques de aplicación tecnológicos contra copias no autorizadas	6DD1607-0GA0	Conector a bus RS 485 con salida de cable a 90° para sistema de conexión FastConnect Velocidad máx. de transferencia 12 Mbits/s sin interfaz para PG • 1 unidad • 100 unidades con interfaz para PG • 1 unidad • 100 unidades	6ES7972-0BA52-0XA0 6ES7972-0BA52-0XB0 6ES7972-0BB52-0XA0 6ES7972-0BB52-0XB0
Cable de interfaz SC 64 para conectar FM 458-1 a la interfaz serie de una PG o un PC	6DD1684-0GE0	Cable de bus PROFIBUS FastConnect Tipo estándar con composición especial para montaje rápido, 2 hilos, apantallado, venta por metros; unidad de suministro máx. 1.000 m, pedido mínimo 20 m Longitudes preferenciales: 20 m 50 m 100 m	6XV1830-0EH10 6XV1830-0EN20 6XV1830-0EN50 6XV1830-0ET10
Submódulo de interfaz SB10 para conectar 8 E/S binarias a FM 458-1 DP	6DD1681-0AE2		
Submódulo de interfaz SB61 para conectar 8 E/S binarias a FM 458-1 DP, tensión de entrada de 24/48 V DC	6DD1681-0EB3		
Submódulo de interfaz SU12 para conectar 10 señales a FM 458-1 DP	6DD1681-0AJ1		

Sinopsis



- Módulo de ampliación enchufable opcional para el módulo base FM 458-1 DP
- Para cargar y emitir señales de tiempo crítico
- Con entradas/salidas digitales y analógicas
- Posibilidad de conexión de encoders incrementales y absolutos
- 4 salidas analógicas de alta resolución
- Funcionamiento sin ventilador hasta 40 °C

Datos técnicos

Referencia	6DD1607-0CA1 EXM 438-1, AMPLIACION DE E/S
Tensión de alimentación	
Valor nominal (DC)	
• 5 V DC	Sí
• 24 V DC	Sí; a aplicar externamente
Intensidad de entrada	
Consumo, típ.	1,5 A
Alimentación de sensores	
Tipo de tensión de salida	aprox. 14 V (sin potencial)
Protección contra cortocircuito	Sí; electrónica
Intensidad de salida	
• Valor nominal	100 mA
Pérdidas	
Pérdidas, típ.	7,5 W
Configuración del hardware	
Slots	
• Slots necesarios	1
Entradas digitales	
Nº de entradas digitales	16
Tensión de entrada	
• Valor nominal (DC)	24 V
• para señal "0"	-1 a +6 V o entrada abierta
• para señal "1"	+13 a +33 V
Intensidad de entrada	
• para señal "0", máx. (intensidad de reposo admisible)	0 mA
• para señal "1", típ.	3 mA
Retardo a la entrada (a tensión nominal de entrada) para entradas estándar	
- en transición "0" a "1", máx.	200 µs

Referencia	6DD1607-0CA1 EXM 438-1, AMPLIACION DE E/S
Salidas digitales	
Número de salidas	8
Protección contra cortocircuito	Sí; electrónica/térmica
• Umbral de respuesta, típ.	250 mA
Limitación de la sobretensión inductiva de corte a	Tensión de alimentación +1 V
Tensión de salida	
• para señal "0", máx.	3 V
• para señal "1", máx.	Tensión de alimentación -2,5 V
Intensidad de salida	
• para señal "1" valor nominal	50 mA
• para señal "1" rango admisible para 0 a 40 °C, mín.	100 mA
• para señal "0" intensidad residual, máx.	20 µA
• Intensidad conmutable total	80% a 50 °C todas las salidas 50 mA
Retardo a la salida con carga resistiva	
• "0" a "1", máx.	15 µs
Entradas analógicas	
Nº de entradas analógicas	5; Entradas diferenciales
Rangos de entrada (valores nominales), tensiones	
• -10 V a +10 V	Sí; -10 V: +/-4 LSB; hasta +10 V: +/-4 LSB (1 LSB = 4,88 mV)
• Resistencia de entrada (-10 V a +10 V)	470 kΩ
Salidas analógicas	
Nº de salidas analógicas	8; 4 salidas 16 bits; 4 salidas 12 bits
Salida de tensión, protección contra cortocircuito	Sí; a masa
Salida de tensión, intensidad de cortocircuito, máx.	16 bits: 27 mA; 12 bits: 100 mA
Rangos de salida, tensión	
• -10 V a +10 V	Sí
Formación de valor analógico para entradas	
Tiempo de integración y conversión/resolución por canal	
• Resolución con rango de rebase (bits incl. signo), máx.	12 bit
• Tiempo de conversión (por canal)	45 µs
Formación de valor analógico para salidas	
Tiempo de integración y conversión/resolución por canal	
• Resolución con rango de rebase (bits incl. signo), máx.	4 SA: 16 bits; 4 SA: 12 bits
• Tiempo de conversión (por canal)	4 SA (16 bits): 2 µs; 4 SA (12 bits): 4 µs

Sistemas de regulación SIMATIC

Módulo de aplicación FM 458-1 DP

Módulo de ampliación de E/S EXM 438-1

Datos técnicos (continuación)

Referencia	6DD1607-0CA1 EXM 438-1, AMPLIACION DE E/S
Sensor	
Número de sensores que se pueden conectar, máx.	12; 8 encóders incrementales (sincronizables), 4 encóders absolutos
Sensores compatibles	
• Encóder incremental (con señales invertidas)	Sí
• Encóder incremental (sin señales invertidas)	Sí
• Encóder absoluto (SSI)	Sí; Encóder monovuelta o multivuelta con SSI (síncrono-serie) o interfaz EnDat
Señales de encóder, incremental (con invertidas)	
• Señales de marcas de pista	1) Para pistas A y B (desfasadas 90°), dado el caso con impulso cero N; 2) para pistas adelante/atrás separadas
• Señal de entrada	con señal 0: -5 a 0 V; con señal 1: +3 a +5 V; rango admisible de tensión de entrada: tensión diferencial -5 a +5 V; máx. intensidad de entrada: 15 mA (atención: ¡no se limita por el lado del módulo!)
Señales de encóder, incremental (sin invertidas)	
• Señales de marcas de pista	Pista A y B (con desplazamiento de fase de 90 grados), si es necesario con impulso cero N
• Tensión de entrada	con señal 0: -30 a +4 V (para carga de 15 mA); con señal 1: +8 a +30 V (para carga de 15 mA); rango admisible de tensión de entrada: tensión diferencial -30 a +30 V
Señales de encóder, absoluto (SSI)	
• Señal de entrada	5 V según RS422
• Señal de datos	Código binario, Gray, Gray Excess
• Frecuencia de reloj máx.	2 MHz; 100 kHz a 2 MHz (según la longitud del cable)
Error/precisiones	
Error de linealidad (referido al rango de salida), (+/-)	(+/-1 LSB)
Aislamiento galvánico	
Aislamiento galvánico módulos de E digitales	
• Aislamiento galvánico módulos de E digitales	No
Aislamiento galvánico módulos de S digitales	
• Aislamiento galvánico módulos de S digitales	No
Aislamiento galvánico módulos de E analógicas	
• Aislamiento galvánico módulos de E analógicas	No
Aislamiento galvánico módulos de S analógicas	
• Aislamiento galvánico módulos de S analógicas	No
Pesos	
Peso, aprox.	1 kg

Datos de pedido

Referencia

Módulo de ampliación de entradas/salidas EXM 438-1	6DD1607-0CA1
para el intercambio directo de señales analógicas y digitales entre FM 458-1 DP y la instalación	
Submódulo de interfaz SB10	6DD1681-0AE2
para conectar 8 entradas o salidas binarias a FM 458-1 DP	
Submódulo de interfaz SB61	6DD1681-0EB3
para conectar 8 entradas binarias a FM 458-1 DP, tensión de entrada de 24/48 V DC	
Submódulo de interfaz SB71	6DD1681-0DH1
para conectar 8 salidas binarias a FM 458-1 DP, tensión de salida de 24/48 V DC	
Submódulo de interfaz SU12	6DD1681-0AJ1
para conectar 10 señales a FM 458-1 DP	
Submódulo de interfaz SU13	6DD1681-0GK0
para conectar 50 señales a FM 458-1 DP	
Cable de interfaz SC 62	6DD1684-0GC0
para conectar EXM 438-1 con hasta 5 SBxx o SU12	
Cable de interfaz SC 63	6DD1684-0GD0
para conectar EXM 438-1 con un SU13	

Sinopsis



- Módulo de ampliación enchufable opcional para el módulo base FM 458-1 DP
- Para la comunicación rápida a través de hasta 2 interfaces SIMOLINK
- Para comunicación entre varios módulos FM 458-1 DP de forma sincronizada con el ciclo de muestreo

Datos técnicos

Referencia	6DD1607-0EA2 SIMATIC S7-400 EXM 448-2 MOD. DE AMPL.
Tensión de alimentación	
Valor nominal (DC)	
• 5 V DC	Si
Intensidad de entrada	
Consumo, típ.	0,6 A
Configuración del hardware	
Slots	
• Slots necesarios	1
Pesos	
Peso, aprox.	0,9 kg

Datos de pedido

Referencia

Módulo de ampliación universal para comunicaciones EXM 448-2

6DD1607-0EA2

Para comunicación rápida con accionamientos; para establecer dos conexiones por fibra óptica con módulos SIMOLINK

Sistemas de regulación SIMATIC

Módulo de aplicación FM 458-1 DP

D7-SYS

Sinopsis

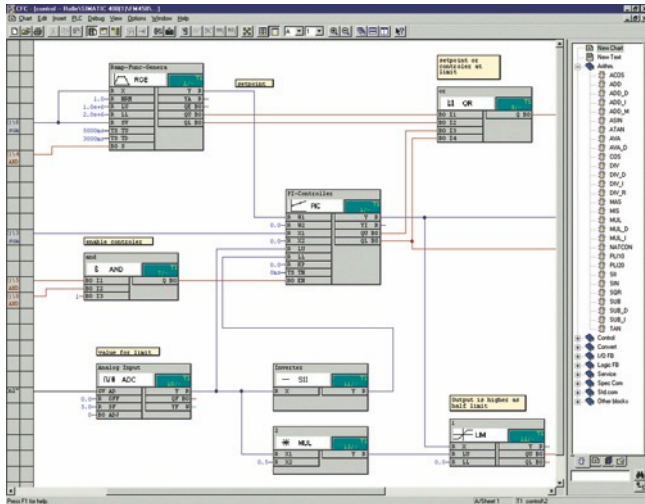

- Paquete opcional a STEP7 V5.5 para configurar tareas de regulación y automatización con SIMATIC TDC, FM 458-1 DP y T400
- Extensa librería de bloques
- Creación de librerías de usuario en ANSI C con el generador de bloques de función D7-FB-GEN

Datos de pedido

Referencia

SIMATIC D7-SYS V8.1

Hardware de referencia:
SIMATIC TDC, FM 458-1 DP, T400

Requisito:
MS Windows 7 Professional/
Enterprise /Ultimate + SP1
(32/64 bits);
MS Windows XP Professional SP3
(32 bits);
MS Windows Server 2003 R2 SP2
(32-Bit) / 2008 R2 SP1 (64 bits);
STEP 7 V5.5 SP4 o superior forma
de suministro

Forma de entrega:
en DVD, alemán e inglés;
con documentación electrónica

Floating License

Upgrade de la licencia V7.x o superior

Servicio de actualización del software¹⁾

6ES7852-0CC04-0YA5

6ES7852-0CC04-0YE5

6ES7852-0CC01-0YL5

SIMATIC Manual Collection

Manuales electrónicos en DVD,
varios idiomas: LOGO!, SIMADYN,
Componentes de bus SIMATIC,
SIMATIC C7, Periferia descentrali-
zada SIMATIC, SIMATIC HMI,
SIMATIC Sensors, SIMATIC NET,
SIMATIC PC Based Automation,
SIMATIC PCS 7, SIMATIC PG/PC,
SIMATIC S7, Software SIMATIC,
SIMATIC TDC

6ES7998-8XC01-8YE0

SIMATIC Manual Collection, servicio de actualización durante 1 año

DVD con Manual Collection actual,
así como tres actualizaciones
sucesivas

6ES7998-8XC01-8YE2

¹⁾ Encontrará información más detallada sobre el servicio de actualización del software en página 11/2.

Accesorios

Sinopsis

- Módulos de interfaz y cables de interfaz para los módulos de aplicación (tecnológicos) FM 458-1 DP

Nota:

Para más información sobre los cables de interfaz SC62, SC63, SC64 y los módulos de interfaz SB10, SB61, SB71, SU12 y SU13, ver Sistema de regulación multiprocesador SIMATIC TDC, Accesorios, página 10/16.

Sistemas de regulación SIMATIC

Sistema de regulación multiprocesador SIMATIC TDC

Introducción, Bastidor UR6021

Sinopsis



SIMATIC TDC (Technology and Drives Control) es un sistema digital de automatización que destaca por su enorme potencia de cálculo y la posibilidad de ejecutar programas de gran tamaño. Para acelerar la ingeniería se dispone de una extensa librería con unos 300 bloques de función preprogramados.

Sinopsis Bastidor UR6021



- Bastidor o rack UR6021 como la base de SIMATIC TDC
- Fuente de alimentación y ventilador del sistema integrados.
- Con potente bus de fondo de 64 bits para el intercambio rápido de datos entre los módulos insertados.
- Requisito para el funcionamiento del CPU555

Datos de pedido

Referencia

Bastidor UR6021 Sucesor como repuesto del 6DD1682-0CH2	6DD1682-0CH3
Accesorios	
Tapa de slot SR51	6DD1682-0DA1
Repuestos	
Batería tampón	6ES7971-0BA00
Bandeja de ventiladores para UR6021	6DD1683-0CH3

Sistemas de regulación SIMATIC

Sistema de regulación multiprocesador SIMATIC TDC

Módulo procesador CPU555, CPU551

Sinopsis Módulo procesador CPU555



- Módulo procesador configurable gráficamente
- Para implementar funciones de regulación y control de alta dinámica

Sinopsis Módulo procesador CPU551

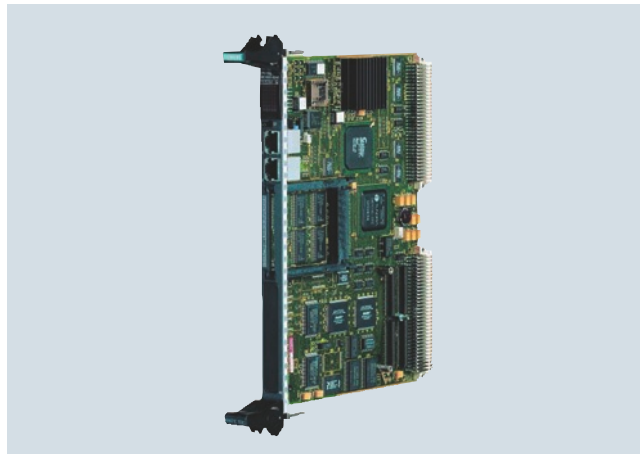

Módulo CPU de alto rendimiento para funciones de regulación, control y cálculo.

Datos de pedido

Referencia

Módulo procesador CPU555	6DD1600-0BB0
Accesorios	
SIMATIC Micro Memory Card	
2 Mbytes	6ES7953-8LL31-0AA0
4 Mbytes	6ES7953-8LM31-0AA0
8 Mbytes	6ES7953-8LP31-0AA0
Cables de conexión de par trenzado cruzados 4x2 con conectores RJ45	
0,5 m	6XV1870-3RE50
1 m	6XV1870-3RH10
2 m	6XV1870-3RH20
6 m	6XV1870-3RH60
10 m	6XV1870-3RN10

Datos técnicos

CPU551

Espacio necesario/ancho	1 slot
Peso	0,6 kg
Indicador	5x7 LED
Interfaz para asistencia técnica local	Puerto serie RS232
Interv. muestreo	a partir de 100 µs
SDRAM	128 Mbytes
Caché sincronizada	8 Mbytes
Frecuencia de reloj	500 MHz
CPU	CPU RISC de 64 bits con Floating Point Unit
SRAM	512 Kbytes, respaldada por pila

Alimentación

Fuente de alimentación (a 250 °C)	+3,3 V, típ. 2,0 A +5 V, típ. 1,5 A +12 V, típ. 0,04 A -12 V, típ. 0,04 A
Pila tampón	3,0 V típico 3 µA
Potencia disipada, típ.	15 W

Entradas digitales

Número	8 entradas, 4 de ellas aptas para alarmas
Aislamiento galvánico	Sólo a través de módulos de interfaz opcionales
Tensión de entrada	24 V
• Tensión nominal	-1 V...+6 V
• Para señal "0"	+13,5 V...+33 V
• Para señal "1"	
Intensidad de entrada	0 mA
• Para señal "0"	3 mA
• Para señal "1"	
Retardo	100 µs
Reloj de tiempo real, resolución	0,1 ms

Datos de pedido

Referencia

Módulo CPU551	6DD1600-0BA3
Accesorios	
Módulo de memoria MC500 (4 Mbytes)	6DD1610-0AH4
Módulo de memoria MC510 (8 Mbytes)	6DD1610-0AH6
Módulo de memoria MC521 (2 Mbytes)	6DD1610-0AH3

Sistemas de regulación SIMATIC

Sistema de regulación multiprocesador SIMATIC TDC

Módulo de memoria de programa MC5xx, Módulo de comunicación CP50M1

Sinopsis Módulo de memoria de programa MC5xx

Módulo de memoria para alojar el programa creado con CFC.

Datos de pedido	Referencia
Módulo de memoria MC500 (4 Mbytes)	6DD1610-0AH4
Módulo de memoria MC510 (8 Mbytes)	6DD1610-0AH6
Módulo de memoria MC521 (2 Mbytes)	6DD1610-0AH3

Sinopsis Módulo de comunicación CP50M1

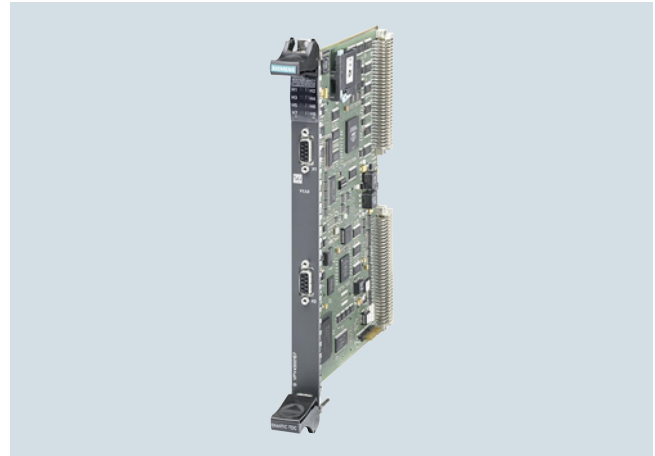

El módulo de comunicación CP50M1 dispone de dos interfaces PROFIBUS DP/MPI y una memoria de acoplamiento de 8 Mbytes para la comunicación de las CPUs entre sí. Las interfaces se pueden utilizar como maestro PROFIBUS DP, como esclavo o como maestro y esclavo al mismo tiempo, o bien como estación MPI.

Datos técnicos

Alimentación	
Tensión y corriente de alimentación	+5 V, tít. 1,0 A
Potencia disipada, tít.	5 W
Espacio necesario/ancho	1 slot
Peso	0,34 kg

Datos de pedido	Referencia
Módulo de comunicación CP50M1	6DD1661-0AD1

Sistemas de regulación SIMATIC

Sistema de regulación multiprocesador SIMATIC TDC

Módulo de comunicación CP51M1, Módulo de acoplamiento CP53M0

Sinopsis Módulo de comunicación CP51M1

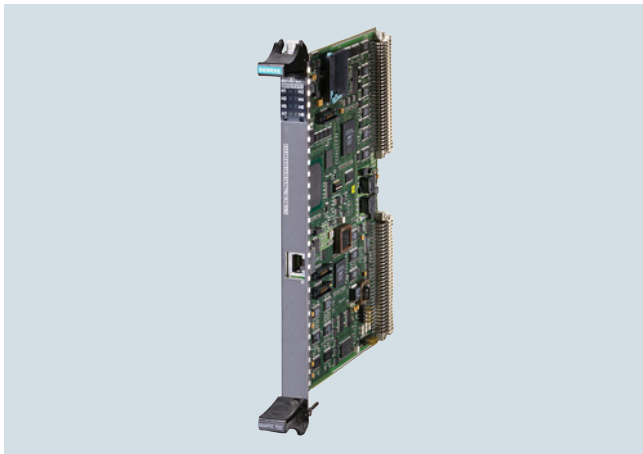

El módulo de comunicación CP51M1 es un adaptador Industrial Ethernet para el sistema de automatización SIMATIC TDC.

Datos técnicos

Rogamos consultar los datos técnicos actuales en la documentación de usuario disponible en el momento del inicio del suministro

Espacio necesario/ancho	1 slot
Peso	
Conexión para Industrial Ethernet	RJ45
Protocolos	TCP/IP y/o UDP
Longitud de telegramas	también superior a 2 kbytes
Modos de transferencia	Refresh, Handshake, Multiple y Select
Autosensing	para red de 10 Mbits o 100 Mbits
Router predefinido	ajustable

Datos de pedido

Datos de pedido	Referencia
Módulo de comunicación CP51M1	6DD1661-0AE1

Sinopsis Módulo de acoplamiento CP53M0



El módulo de acoplamiento CP53M0 permite conectar un sistema SIMATIC TDC a un sistema SIMADYN D para un intercambio rápido de datos, p. ej. para fines de ampliar un sistema SIMADYN D ya instalado.

Datos técnicos

Módulo de acoplamiento CP53M0	
Memoria	
Memoria de comunicación	128 kbytes SRAM
Memoria de comunicación inter-CPU	8 Mbytes SDRAM
Interfaz FO	
Cantidad	2 (modo Maestro) 1 (modo Esclavo)
Velocidad de transferencia de datos	96 Mbits/s
Codificación	5B/6B
Tensión, intensidades	
Tensiones, intensidades	+5 V / 0,3 A 3,3 V / 0,5 A
Pérdidas	
Pérdidas, típ.	3,1 W
Dimensiones	
Número de slots requeridos en el bastidor	1
Dimensiones An x Al x P (en mm)	20 x 233 x 160
Peso	0,6 kg

Datos de pedido

Datos de pedido	Referencia
Módulo de acoplamiento CP53M0	6DD1660-0BJ0
Para acoplar un sistema SIMATIC TDC a un sistema SIMADYN D o a otros dos bastidores SIMATIC TDC.	

Sistemas de regulación SIMATIC

Sistema de regulación multiprocesador SIMATIC TDC

Módulo de periferia SM500

Sinopsis

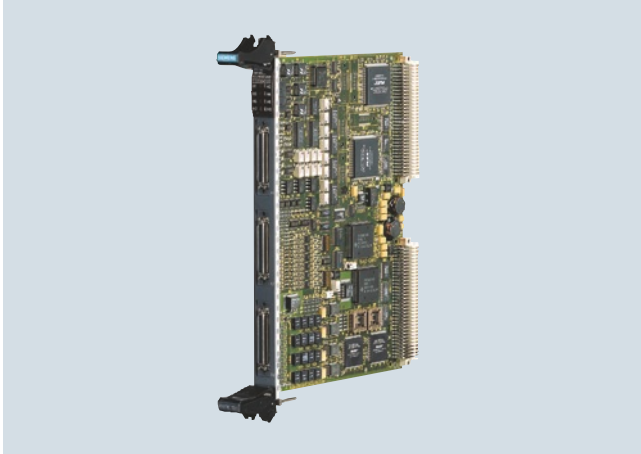

El módulo de periferia SM500 pone a disposición entradas/salidas analógicas y digitales así como conexiones para encoders incrementales y absolutos.

Datos técnicos

Alimentación	
Fuente de alimentación (a 25°C)	+5 V, típ. 1,0 A +3,3 V, típ. 0,05 A +12 V, típ. 0,3 A -12 V, típ. 0,3 A
Pérdidas, típ.	12,5 W
Espacio necesario/ancho	1 slot
Peso	0,7 kg
Salidas analógicas	
Cantidad	8
Versión	Salidas con masa asociada
Aislamiento galvánico	No
Rango de tensión de salida	-10 V a +10 V
Intensidad de salida	±10 mA
Resolución	12 bits
Tiempo de conversión típ. por canal	4 µs
Precisión:	
• Máx. error de linealidad diferencial	± 1 LSB (monotonía garantizada)
• Error de ganancia máx.	± 0,3 %
• Error de offset máx.	± 24 LSB
Slewrate	Aprox. 3,5 V/µs
Salida de tensión:	
• Protección contra cortocircuitos a masa	Sí
• Corriente de cortocircuito	Aprox. 100 mA

Entradas analógicas

Cantidad	8
Versión	Entradas diferenciales
Aislamiento galvánico	No
Rango de tensiones de entrada	-10 a +10V
Resolución	12 bits
Tiempo de conversión máx. por canal	Aprox. 20 µs
Precisión:	
• Máx. error de linealidad diferencial	± 1 LSB (no missing code)
• Error de ganancia máx.	± 0,3 %
• Error de offset máx.	± 5 LSB
Resistencia de entrada	20 kΩ
Filtro de entrada	34 kHz
Protección contra inversiones de polaridad	Sí, por ser entradas diferenciales

Entradas analógicas integrantes (U/f)

Cantidad	4
Versión	Entradas diferenciales
Aislamiento galvánico	No
Rango de tensiones de entrada	-10 a +10 V
Resolución	Depende del tiempo de integración; p. ej. 15 bits con tiempo de integración de 4 ms
Tiempo de integración máx. por canal	Configurable
Precisión:	
• Error de ganancia máx.	0,05 %
• Máx. error de linealidad integral	1 %
• Error de offset máx.	± 2 LSB (comp. por software)
Resistencia de entrada	470 kΩ
Filtro de entrada	2 kHz
Protección contra inversiones de polaridad	Sí, por ser entradas diferenciales

Salidas digitales

Cantidad	16
Aislamiento galvánico	Sólo a través de módulos de interfaz opcionales
Fuente de alimentación externa:	
• Tensión nominal	24 V
• Rango admisible	de 20 a 30
• de corta duración	35 V, para 0,5 s, máx.
• Consumo máx. sin carga	40mA
Rango de tensión de salida:	
• Con señal 0, máx.	3 V
• Con señal 1, mín.	Tensión de alimentación ext. -2,5 V
Intensidad de salida:	
• Con señal 0, mín.	- 20 µA
• Con señal 1	
- Valor nominal	50 mA
- Rango permitido, máx.	100 mA
Tiempo de retardo	100 µs
Frec. máx. de conmutación de las salidas con carga resistiva	6 kHz
Protección contra cortocircuitos a	
• Peso	Sí
• Alimentación ext.	No
Intensidad máx. de cortocircuito	250 mA
Intensidad total de las salidas (hasta 60 °C)	16 x 50mA
Limitación de la tensión de corte inductivo	Tensión de alimentación externa +1 V

Sistemas de regulación SIMATIC

Sistema de regulación multiprocesador SIMATIC TDC

Módulo de periferia SM500

Datos técnicos (continuación)

Entradas digitales

Cantidad	16
Aislamiento galvánico	Sólo a través de módulos de interfaz opcionales
Tensión de entrada:	
• Tensión nominal	24 V
• Para señal "0"	-1 V a +6 V
• Para señal "1"	+13,5 V a +33 V
Intensidad de entrada:	
• Con señal 0	0 mA
• Con señal 1	3 mA
Tiempo de retardo	100 µs

Encóder incremental

Cantidad	4
Tipos compatibles	Encóder incremental con canales desfasados 90 grados
Versión	Entradas diferenciales, con posible conmutación entre señales de encóder de 15 V (HTL) y 5 V (TTL)
Señales de canal	Canal A, B con o sin impulso cero
Desfase mín. entre señales de canal	200 ns
Frecuencia de impulsos máx. (frecuencia de canal)	1 MHz
Tensión de entrada:	
• Encóder de 15 V	
- Rango admisible	-30 V a +30 V
- Con señal 0	-30 V a +4 V
- Con señal 1	+8 V a +30 V
• Encóder de 5 V	
- Rango admisible	-7 V a +7 V
- Con señal 0	-7 V a -0,7 V
- Con señal 1	+1,5 V a +7 V
Intensidad de entrada	
• Con encóder de 15 V (típ., absol.)	5,0 mA
• Con encóder de 5 V (típ., absol.)	1,5 mA
Salida de control	no existe
Entrada de control	Misma especificación que para entrada digital
Salida para reseteo de la alarma	
• Protección contra cortocircuitos a masa	Sí
- Alimentación ext.	No
- Intensidad máx. de cortocircuito	20 mA
Entrada de alarma:	
• Tensión de entrada (rango admisible)	0 V a 5 V
- Señal 0, máx.	< 0,5 V
- Señal 1, mín.	> 2,0 V
• Intensidad de entrada	
- Señal 0	- 2,8 mA
- Señal 1	1,6 mA

Alimentación para encóder

Cantidad	2
Aislamiento galvánico	No
Tensión de salida, típ.	13,5 V
Intensidad máx. de salida	150 mA, protegida contra cortocircuito a masa, intensidad en cortocircuito aprox. 250 mA

Entradas para encóder absoluto

Cantidad	4
Versión	Entradas diferenciales, nivel RS485
Tipos compatibles	Encóder monovuelta o multivuelta
Protocolos	SSI, EnDat
Formatos de datos	Gray, binario
Dirección de los datos	
• Unidireccional	SSI
• Bidireccional	EnDat
Bits de datos	SSI: 13+paridad, 13+paridad EnDat: variable
Frecuencia de impulsos máx.	2 MHz, depende de la longitud del cable
Tensión de entrada	
• Rango admisible	Nivel RS485

Datos de pedido

Referencia

Módulo de periferia SM500

6DD1640-0AH0

Sinopsis

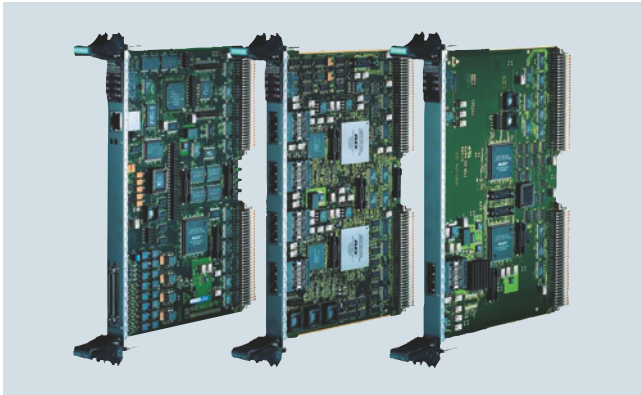

GlobalDataMemory

A través de la memoria de la GlobalDataMemory (GDM) pueden intercambiarse los datos de cada bastidor entre todos los módulos de CPU del sistema. Gracias a la GDM es posible acoplar sincrónicamente hasta 44 bastidores, lo que permite, a su vez, utilizar un máximo de 836 módulos de CPU.

Datos técnicos

CP52M0	
Alimentación	
Fuente de alimentación (a 25°C)	+5 V, típ. 0,4 A +3,3 V, típ. 0,7 A +12 V, típ. 0,01 A -12 V, típ. 0,01 A
Potencia disipada, típ.	4,5 W
Espacio necesario/ancho	1 slot
Peso	0,6 kg
Salidas digitales	
Número	16
Aislamiento galvánico	No
Fuente de alimentación externa:	
• Tensión nominal	24 V
• Rango permitido	de 20 a 30
• de corta duración	35 V, para 0,5 s, máx.
• Consumo máx. sin carga	40 mA
Rango de tensión de salida:	
• Para señal "0", máx.:	3 V
• Para señal "1", mín.:	Tensión de alimentación externa: -2,5 V
Intensidad de salida:	
• Para señal "0", mín.:	-20 µA
• Para señal "1"	
- Valor nominal	50 mA
- Rango permitido, máx.	100 mA
Retardo	100 µs
Frec. máx. de conmutación de las salidas con carga resistiva	6 kHz
Protección contra cortocircuitos a	
• Masa	Sí
• Fuente de alimentación externa	No
Intensidad máx. de cortocircuito	250 mA
Intensidad total de las salidas (hasta 60 °C)	16 x 50 mA
Limitación de la tensión de corte inductivo	Tensión de alimentación externa +1 V

CP52IO

Alimentación

Fuente de alimentación (a 25°C)	+5 V, típ. 3 A +3,3 V, típ. 0,8 A
Potencia disipada, típ.	18 W
Espacio necesario/ancho	1 slot
Peso	0,6 kg

CP52A0

Alimentación

Fuente de alimentación (a 25°C)	+5 V, típ. 1,5 A +3,3 V, típ. 0,4 A
Potencia disipada, típ.	9 W
Espacio necesario/ancho	1 slot
Peso	0,6 kg

Datos de pedido

Referencia

Módulo de memoria CP52M0	6DD1660-0BF0
Módulo de interfaz CP52IO	6DD1660-0BG0
Módulo de acceso CP52A0	6DD1660-0BH0

Sistemas de regulación SIMATIC

Sistema de regulación multiprocesador SIMATIC TDC

Accesorios

Sinopsis Módulo de interfaz SB10



La figura es similar.

Módulo de interfaz para conectar 8 entradas o salidas digitales.

Sinopsis Módulo de interfaz SB70



El módulo de interfaz sirve para conectar 8 salidas digitales con conversión por relés de los 24 V DC internos a los máx. 120 V DC/AC externos.

Sinopsis Módulo de interfaz SB60



Módulo de interfaz para conectar 8 entradas digitales con conversión de 120 V DC/AC a 24 V DC.

Sinopsis Módulo de interfaz SB71



El módulo de interfaz sirve para conectar 8 salidas digitales con conversión por transistores de los 24 V DC internos a los máx. 24/48 V DC externos.

Sinopsis Módulo de interfaz SB61



Módulo de interfaz para conectar 8 entradas digitales con conversión de 24/48 V DC a 24 V DC.

Sinopsis Cable de interfaz SC62



Cable para conectar el módulo periférico SM500 de SIMATIC TDC o el módulo de ampliación EXM 438-1 de SIMATIC S7-400 con hasta 5 módulos de interfaz SB10, SB60, SB70, SB61 SB71 y/o SU12.

Sinopsis Cable de interfaz SC63



Para para conectar el módulo periférico SM500 de SIMATIC TDC o el módulo de ampliación EXM 438-1 de SIMATIC S7-400 con el módulo de interfaz SU13.

Sinopsis Cable de interfaz SC64



(figura similar)

Cable de interfaz para el módulo base FM 458-1 DP y los módulos de interfaz SB10, SB60, SB61 y SU12.

Sinopsis Cable de interfaz SC66



Cable de interfaz para el módulo procesador CPU551 de SIMATIC TDC y los módulos de interfaz SB10, SB60, SB61 y SU12

Sinopsis Módulo de interfaz SU12



Módulo de interfaz para conectar 10 señales, sin conversión electrónica.

Sinopsis Cable de servicio SC67



Cable de servicio técnico para el módulo procesador CPU551 de SIMATIC TDC y un PC local de ingeniería/servicio técnico.

Sinopsis Módulo de interfaz SU13



Módulo de interfaz para conectar 50 señales, sin conversión electrónica.

Sistemas de regulación SIMATIC

Sistema de regulación multiprocesador SIMATIC TDC

Accesorios

Datos técnicos

Datos técnicos del módulo de interfaz SB 10

Número de entradas y salidas digitales	8
Aislamiento galvánico	No
Secciones de cable embornables	1,5 mm ²
Dimensiones (An x Al x P) en mm	45 x 130 x 156
Peso	0,3 kg

Datos técnicos del módulo de interfaz SB 60

Número de salidas digitales	8
• Tensión de entrada	120 V DC/AC
Tensión de aislamiento	<ul style="list-style-type: none"> • Aislamiento eléctrico seguro entre entradas y salidas • Aislamiento galvánico entre circuitos de entrada • Tensión de ensayo 1125 V AC
Secciones de cable embornables	1,5 mm ²
Dimensiones (An x Al x P) en mm	45 x 130 x 156
Peso	0,31 kg

Datos técnicos del módulo de interfaz SB 61

Número de salidas digitales	8
• Tensión de entrada	24/48 V DC
Aislamiento galvánico	Sí, vía optoacoplador
Secciones de cable embornables	1,5 mm ²
Dimensiones (An x Al x P) en mm	45 x 130 x 156
Peso	0,32 kg

Datos técnicos del módulo de interfaz SB 70

Número de salidas digitales	8
• Tensión máx. de salida	120 V DC/AC
Corriente conmutable por relé	
• Con 120 V AC	2 A
• Con 120 V DC	0,2 A
Aislamiento galvánico	vía relés
Tensión de aislamiento	<ul style="list-style-type: none"> • Aislamiento eléctrico seguro entre entradas y salidas • Aislamiento galvánico entre circuitos de entrada • Tensión de ensayo 1125 V AC

Secciones de cable embornables	1,5 mm ²
Dimensiones (An x Al x P) en mm	45 x 130 x 156
Peso	0,32 kg

Datos técnicos del módulo de interfaz SB 71

Número de salidas digitales	8
• Tensión máx. de salida	24/48 V DC
Intensidad máx. de salida	40 mA, resistente a cortocircuito
Aislamiento galvánico	Sí, vía optoacoplador
Secciones de cable embornables	1,5 mm ²
Dimensiones (An x Al x P) en mm	45 x 130 x 156
Peso	0,32 kg

Datos técnicos del módulo de interfaz SU 12

Número de cables de señal conectables	10
Amplitud máx. por señal	60 V, 0,5 A
Aislamiento galvánico	No
Secciones de cable embornables	1,5 mm ²
Dimensiones (An x Al x P) en mm	45 x 130 x 156
Peso	0,28 kg

Datos técnicos del módulo de interfaz SU 13

Número de cables de señal conectables	50
Amplitud máx. por señal	60 V, 0,5 A
Aislamiento galvánico	No
Secciones de cable embornables	1,5 mm ²
Dimensiones (An x Al x P) en mm	45 x 130 x 156
Peso	0,3 kg

Datos de pedido

Referencia

Módulo de interfaz SB10 8 E/S digitales 24 V DC	6DD1681-0AE2
Módulo de interfaz SB60 8 entradas digitales 120 VAC	6DD1681-0AF4
Módulo de interfaz SB61 8 entradas digitales 24/48 V DC	6DD1681-0EB3
Módulo de interfaz SB70 8 salidas digitales con relé	6DD1681-0AG2
Módulo de interfaz SB71 8 salidas digitales con transistores, 24/48 V DC	6DD1681-0DH1
Cable de interfaz SC62 entre módulo SM500 o EXM 438-1 y un máx. de 5 módulos de interfaz SB10, SB60, SB70, SB61 SB71 y/o SU12, 2 m de long.	6DD1684-0GC0
Cable de interfaz SC63 entre módulo SM500 o EXM 438-1 y módulo de interfaz SU13, 2 m de long.	6DD1684-0GD0
Cable de interfaz SC64 entre módulo FM 458-1 DP (X2) y módulo de interfaz SBxx o SU12, 2 m de long.	6DD1684-0GE0
Cable de interfaz SC66 entre CPU551 y módulo de interfaz SB10, SB60, SB61 o SU12, 2 m de long.	6DD1684-0GG0
Cable de servicio técnico SC67 entre CPU551 y PG/PC, 7 m de long.	6DD1684-0GH0
Módulo de interfaz SU12 con bornes enchufables, 10 pines	6DD1681-0AJ1
Módulo de interfaz SU13 con bornes de tornillo enchufable	6DD1681-0GK0

Software para controladores SIMATIC

**11/2** **Introducción**

- 11/2 Informaciones sobre licencias de software
- 11/2 Servicio de actualización de software (Software Update Service)

11/3 **TIA Portal**

- 11/3 Programación de PLC
- 11/3 STEP 7 Basic V14 (TIA Portal)
- 11/5 STEP 7 Professional (TIA Portal)
- 11/8 Opciones para STEP 7 (TIA Portal)
 - 11/8 - STEP 7 Safety (TIA Portal)
 - 11/10 - S7-PLCSIM Advanced
 - 11/10 - Target 1500S for Simulink
 - 11/11 - PID Professional (TIA Portal)
 - 11/12 - Easy Motion Control (TIA Portal)
 - 11/13 - OPC UA S7-1500
- 11/14 Opciones de TIA Portal
- 11/14 TIA Portal Multiuser Engineering
- 11/14 TIA Portal Cloud Connector
- 11/15 TIA Portal Teamcenter Gateway
- 11/15 SIMATIC ProDiag
- 11/16 SIMATIC Visualisation Architect

11/17 **STEP 7 V5.x**

- 11/17 Software base y editores
- 11/17 STEP 7
- 11/19 STEP 7 Professional
- 11/22 S7-SCL
- 11/24 S7-GRAPH
- 11/26 S7-PLCSIM
- 11/27 Opciones para programación y diseño
- 11/27 CFC
- 11/29 S7 Distributed Safety
- 11/30 S7 F/FH Systems
 - 11/31 - S7 F Systems
 - 11/33 - SIMATIC Safety Matrix
- 11/34 Software Redundancia
- 11/35 SIMATIC iMap
- 11/37 DOCPRO
- 11/38 Opciones de diagnóstico y servicio
- 11/38 S7-PDIAG
- 11/39 TeleService
- 11/43 PRODAVE
- 11/44 Opciones de tecnología y accionamientos
- 11/44 Bloques de función recargables
 - 11/44 - Standard PID Control
 - 11/46 - Modular PID Control
 - 11/49 - PID Self-Tuner
- 11/50 S7-Technology
- 11/51 Easy Motion Control
- 11/52 D7-SYS
- 11/53 Software de ingeniería Drive ES
- 11/54 Otras aplicaciones software
- 11/54 KNX/EIB2S7

11/55 **Software para tareas comunes**

- 11/55 En el área de planificación de la red/ puesta en marcha
- 11/55 Planificación de redes SINETPLAN
- 11/56 En el área de mantenimiento
- 11/56 SIMATIC PDM
- 11/61 En el área de administración
- 11/61 Version Cross Manager
- 11/62 Version Trail

Folleto

Dispone de folletos para ayudarle a seleccionar productos SIMATIC en:

www.siemens.com/simatic/printmaterial

Software para controladores SIMATIC

Informaciones sobre licencias de software, Servicio de actualización de software (Software Update Service)

Sinopsis Tipos de licencia

Siemens Digital Factory ofrece varios tipos de licencia para su software.

Para más informaciones, ver capítulo 16, página 16/16

Sinopsis Servicio de actualización de software (Software Update Service)

- Servicio para el envío automático de todas las nuevas versiones de software dentro del período de vigencia
- Reducción del gasto logístico mediante la prolongación automática del contrato
- Reducción del coste mediante la puesta a disposición gratuita de todos los updates correspondientes.

Pedido

- El Software Update Service se pide igual que cualquier otro producto. La referencia va indicada en los datos de pedido del software en cuestión.
- Requisito previo para solicitar este servicio es estar en posesión de la versión actual del software.
- Por cada licencia de software instalada se pide un servicio de actualización.
- El servicio de actualización del software tiene una duración de 1 año desde la fecha de pedido.
- Y se prolonga automáticamente por un año, siempre que no se dé de baja 3 meses antes de que expire.
- Por cada licencia se factura un importe anual.

Campo de aplicación

El Software SIMATIC se desarrolla y perfecciona constantemente. El **Software Update Service** (Servicio de actualización del software) es la opción más cómoda para aprovechar estas mejoras de una forma consecuente. Garantiza el envío automático de todas las versiones nuevas de software que se emitan después de solicitar el servicio de actualización de software. Gracias a ello, siempre dispondrá de las versiones más recientes de software.

El Software Update Service

- Ahorra trámites logísticos:
Después del primer pedido, el Software Update Service se prorroga automáticamente por otro año.
- Reduce costes:
Ya desde la primera contratación resulta más económico que los Updates individuales.
- Crea transparencia de costes:
Las inversiones en software pueden considerarse a tiempo durante la planificación del presupuesto y pueden amortizarse con mayor facilidad.

Diseño

Alcance del suministro

- Todas las versiones del software lanzadas después de abonarse al Software Update Service (normalmente, varios suministros al año).
- CD-ROM SIMATIC Customer Support Knowledge Base con preguntas frecuentes (FAQs), consejos, trucos y software descargables (varias veces al año).

Sinopsis

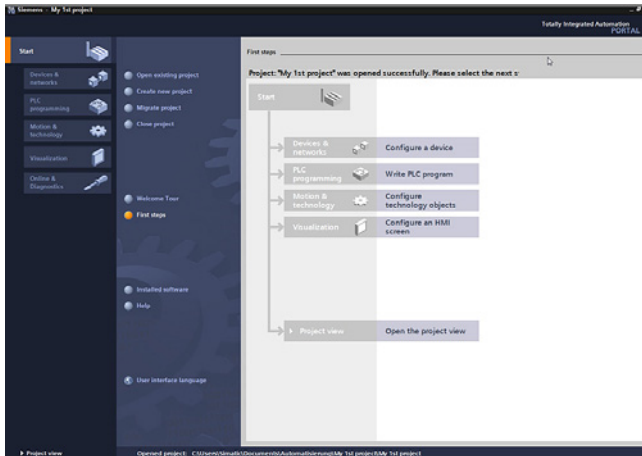

STEP 7 Basic V14 SP1 (TIA Portal), vista de portal

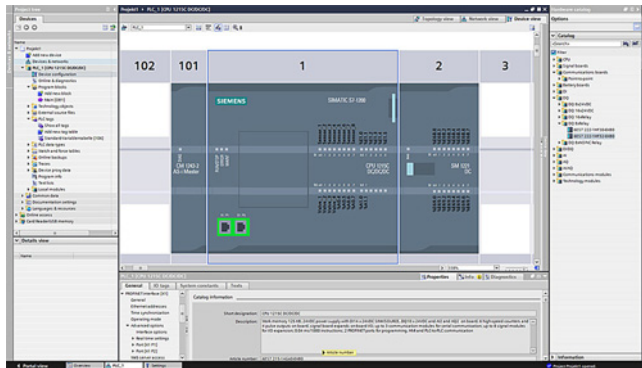

STEP 7 Basic V14 SP1 (TIA Portal), vista de dispositivos: Configuración y parametrización con imágenes fotorrealistas

Intuitivo, eficiente y con garantía de futuro: el software de ingeniería para programar los controladores SIMATIC

SIMATIC STEP 7 Basic V14 es el Sistema de ingeniería para los S7-1200.

STEP 7 Basic V14 se basa en el framework de ingeniería central que ofrece el portal Totally Integrated Automation (TIA Portal), el cual proporciona al usuario una solución homogénea, eficiente e intuitiva para todas las tareas de automatización.

Nuevo en V14

- Útiles ampliaciones funcionales de los editores para KOP/FUP y SCL
- Desarrollo consecuente de elementos del lenguaje para la programación (array[*], array de multiinstancias, etc.)
- Mediciones de jerarquía superior con Trace
- Reestructuración de la barra de herramientas en el editor DB
- Nuevas funciones del sistema; por ejemplo, búsqueda global y referencias cruzadas ampliadas
- Numerosas ampliaciones de usabilidad para una ingeniería eficiente

Nuevo en V14 SP1

- Más útiles extensiones funcionales en los editores de lenguaje (p. ej. protección de escritura en bloques mediante contraseña)
- Extensiones funcionales en el Editor de dispositivos y redes (p. ej. renombrado simplificado de dispositivos IO de PROFINET)
- Nuevas funciones, p. ej. Polyline, SCATTER, GATHER
- Posibilidad de comentar instancias UDT y miembros de arrays
- Actualización simplificada de tipos (bloques, tipos de datos PLC) dentro de una librería de proyecto existente
- Importación y exportación de datos CAX usando el formato AutomationML
- Posibilidad de modificar la configuración de hardware a través de la API TIA Portal Openness

Datos técnicos

	STEP 7 Basic V14 (TIA Portal)
Tipo de licencia	Floating License
Clase de software	A
Versión actual	V14 SP1
Sistema de destino	SIMATIC S7-1200
Requisitos mínimos de software y de hardware	
Procesador	Intel Core i3-6100M 2,30 GHz o superior
RAM	4 Gbytes
Disco duro	SATA con al menos 8 GB de espacio libre en la memoria
Red	100 Mbits o más
Resolución de pantalla	1024 x 768
Sistemas operativos	Windows 7 (64 bits) <ul style="list-style-type: none"> • Windows 7 Home Premium SP1 • Windows 7 Professional SP1 • Windows 7 Enterprise SP1 • Windows 7 Ultimate SP1 Windows 8.1 (64 bits) <ul style="list-style-type: none"> • Windows 8.1 • Windows 8.1 Professional • Windows 8.1 Enterprise Windows 10 (64 bits) <ul style="list-style-type: none"> • Windows 10 Home Versión 1607 • Windows 10 Professional Versión 1607 • Windows 10 Enterprise Versión 1607 • Windows 10 Enterprise 2016 LTSC • Windows 10 Enterprise 2015 LTSC Windows Server (64 bits) <ul style="list-style-type: none"> • Windows Server 2008 R2 StdE SP1 (instalación completa) • Windows Server 2012 R2 StdE (instalación completa) • Windows Server 2016 Standard (preinstalación)
Hardware del PC recomendado	
Ordenador	A partir de SIMATIC Field PG M5 Advanced (o PC equiparable)
Procesador	Intel Core i5-6440EQ (hasta 3,4 GHz)
RAM	16 GB o más (para proyectos grandes, 32 GB)
Disco duro	SSD con al menos 50 GB de espacio libre en la memoria
Red	1 Gbit (para multiusuario)
Pantalla	Pantalla Full HD de 15,6" (1920 x 1080 o más)

Software para controladores SIMATIC

TIA Portal

Programación de PLC

STEP 7 Basic V14 (TIA Portal)

Datos técnicos (continuación)

Compatibilidad con otros productos SIMATIC

STEP 7 Professional/Basic V14 SP1 (incl. WinCC Basic V14 SP1) se puede instalar en un equipo junto con otras versiones de STEP 7 V11 hasta V13 SP2, STEP 7 V5.5 SP4, STEP 7 Micro/WIN V4.0 SP9, WinCC flexible 2008 SP3 y WinCC (V7.2 o sup.).

La actualización de un proyecto a TIA Portal V14 se realiza exclusivamente usando proyectos creados con TIA Portal V13 SP1 (se recomienda la última actualización). Para facilitarse el trabajo los productos de la V14 incluyen el también la versión V13 SP2. No se soporta un modo de compatibilidad.

Datos de pedido	Referencia		Referencia
STEP 7 Basic V14 SP1 Sistema de destino: SIMATIC S7-1200 Requisito: Windows 7 Home Premium SP1 (64 bits), Windows 7 Professional SP1 (64 bits), Windows 7 Enterprise SP1 (64 bits), Windows 7 Ultimate SP1 (64 bits), Windows 8.1 (64 bits), Windows 8.1 (64 bits), Windows 8.1 Professional (64 bits), Windows 8.1 Enterprise (64 bits), Windows 10 Home Version 1607, Windows 10 Professional Version 1607, Windows 10 Enterprise Version 1607, Windows 10 Enterprise 2016 LTSB, Windows 10 Enterprise 2015 LTSB, Windows Server 2008 R2 StdE (instalación completa), Windows Server 2012 R2 StdE (instalación completa), Windows Server 2016 Standard (instalación completa) Forma de entrega: alemán, inglés, chino, italiano, francés, español		Servicio de actualización del software Durante un período de 12 meses, el cliente recibe automáticamente por un precio fijo todos los Upgrades y Service Packs para cada paquete de software que tenga instalado. El contrato se proroga automáticamente un año más si no se cancela 12 semanas antes de expirar. Requiere versión de software actual	
		Servicio de actualización del software (Standard Edition)²⁾ La entrega se realiza conforme al número solicitado de productos SUS (p. ej. 10 paquetes de actualización con 10 DVD, 10 lápices USB, etc.) • STEP 7 Basic	6ES7822-0AA00-0YLO
		Servicio de actualización del software (Compact Edition)²⁾ La entrega se realiza de forma agrupada. Para varios contratos se entrega sólo 1 paquete con 1 juego de portadores de datos, 1 lápiz de memoria USB con el número correspondiente de licencias y el número correspondiente de COL. Las entregas que deban agruparse se especificarán en una sola posición del pedido. • STEP 7 Basic	6ES7822-0AA00-0YM0
STEP 7 Basic V14 SP1, Floating License	6ES7822-0AA04-0YA5	Servicio de actualización del software (descarga)²⁾ Los Upgrades y Service Packs pueden descargarse de Internet. Dirección de correo electrónico necesaria para la entrega • STEP 7 Basic	6ES7822-0AE00-0YY0
STEP 7 Basic V14 SP1, Floating License, descarga de software incl. clave de licencia¹⁾ Dirección de correo electrónico necesaria para la entrega	6ES7822-0AE04-0YA5		
STEP 7 Basic V14 SP1, Trial License	6ES7822-0AA04-0YA7		
Upgrade de STEP 7 Basic V12/V13 a STEP 7 Basic V14 SP1, Floating License	6ES7822-0AA04-0YE5		
Upgrade de STEP 7 Basic V12/V13 a STEP 7 Basic V14 SP1, Floating License, descarga de software incl. clave de licencia¹⁾ Dirección de correo electrónico necesaria para la entrega	6ES7822-0AE04-0YE5		
PowerPack de STEP 7 Basic V14 SP1 a STEP 7 Professional V14 SP1, Floating License	6ES7822-1AA04-0YC5		
Powerpack de STEP 7 Basic V14 SP1 a STEP 7 Professional V14 SP1, Floating License, descarga de software incl. clave de licencia¹⁾ Dirección de correo electrónico necesaria para la entrega	6ES7822-1AE04-0YC5		

¹⁾ Encontrará información actualizada sobre la descarga y la disponibilidad en: <http://www.siemens.com/tia-online-software-delivery>

²⁾ Encontrará información más detallada sobre el servicio de actualización del software en la página 11/2.

Synopsis

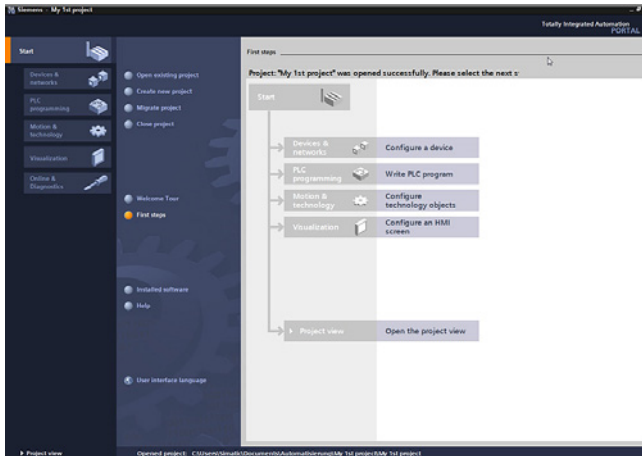

STEP 7 Professional V14 SP1 (TIA Portal), vista de portal

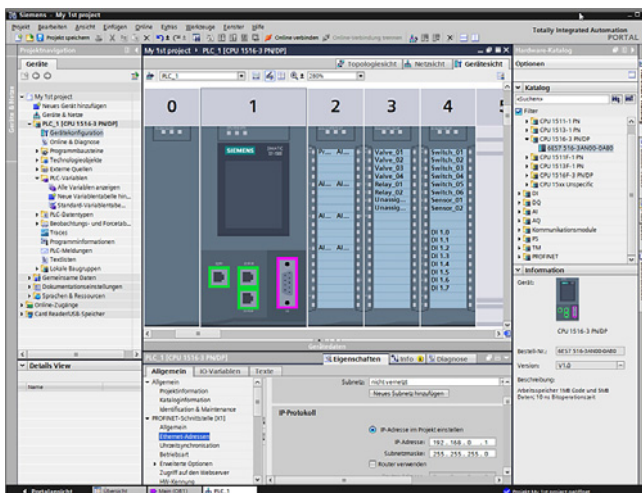
STEP 7 Professional V14 SP1 (TIA Portal), vista de dispositivos:
Configuración y parametrización con imágenes fotorrealistas**Intuitivo, eficiente y con garantía de futuro: el software de ingeniería para programar los controladores SIMATIC**

SIMATIC STEP 7 Professional V14 es el sistema de ingeniería para los controladores SIMATIC S7-1200, S7-1500, S7-300, S7-400, WinAC y los controladores por software.

STEP 7 V14 se basa en el framework de ingeniería central que ofrece el portal Totally Integrated Automation (TIA Portal), el cual proporciona al usuario una solución homogénea, eficiente e intuitiva para todas las tareas de automatización.

Nuevo en V14

- Soporte de la nueva familia de S7-1500T, CPU 1518(F)-4 PN/DP ODK, CPU 1516pro (F)-2 PN y S7-1500 Failsafe Software Controllers
- Útiles ampliaciones funcionales de los editores para KOP/FUP, S7-Graph y SCL
- Desarrollo consecuente de elementos del lenguaje para la programación (array[*], array de multiinstancias, etc.)
- Configuración y conexión preconfigurada e integrada del accionamiento SINAMICS V90 PN a un objeto tecnológico Motion Control del SIMATIC S7-1500
- Mediciones de jerarquía superior con Trace
- Reestructuración de la barra de herramientas en el editor DB
- Nuevas funciones del sistema; por ejemplo, búsqueda global y referencias cruzadas ampliadas
- Numerosas mejoras de usabilidad para una ingeniería más eficiente

Nuevo en V14 SP1

- Útiles ampliaciones funcionales de los editores para KOP/FUP y SCL
- Desarrollo consecuente de elementos del lenguaje para la programación (array[*], array de multiinstancias, etc.)
- Mediciones de jerarquía superior con Trace
- Reestructuración de la barra de herramientas en el editor DB
- Nuevas funciones del sistema; por ejemplo, búsqueda global y referencias cruzadas ampliadas
- Numerosas ampliaciones de usabilidad para una ingeniería eficiente

Software para controladores SIMATIC

TIA Portal

Programación de PLC

STEP 7 Professional (TIA Portal)

Datos técnicos

STEP 7 Professional V14 (TIA Portal)	
Tipo de licencia	Floating License
Clase de software	A
Versión actual	V14 SP1
Sistema de destino	SIMATIC S7-1200, S7-1500, S7-300, S7-400, WinAC, controladores por software
Requisitos mínimos de software y de hardware	
Procesador	Intel Core i3-6100M 2,30 GHz o superior
RAM	4 Gbytes
Disco duro	SATA con al menos 8 GB de espacio libre en la memoria
Red	100 Mbits o más
Resolución de pantalla	1024 x 768
Sistemas operativos	Windows 7 (64 bits) <ul style="list-style-type: none"> • Windows 7 Professional SP1 • Windows 7 Enterprise SP1 • Windows 7 Ultimate SP1 Windows 8.1 (64 bits) <ul style="list-style-type: none"> • Windows 8.1 Professional • Windows 8.1 Enterprise Windows 10 (64 bits) <ul style="list-style-type: none"> • Windows 10 Professional Versión 1607 • Windows 10 Enterprise Versión 1607 • Windows 10 Enterprise 2016 LTSC • Windows 10 Enterprise 2015 LTSC Windows Server (64 bits) <ul style="list-style-type: none"> • Windows Server 2008 R2 StdE SP1 (instalación completa) • Windows Server 2012 R2 StdE (instalación completa) • Windows Server 2016 Standard (preinstalación)
Hardware del PC recomendado	
Ordenador	A partir de SIMATIC Field PG M5 Advanced (o PC equiparable)
Procesador	Intel Core i5-6440EQ (hasta 3,4 GHz)
RAM	16 GB o más (para proyectos grandes, 32 GB)
Disco duro	SSD con al menos 50 GB de espacio libre en la memoria
Red	1 Gbit (para multiusuario)
Pantalla	Pantalla Full HD de 15,6" (1920 x 1080 o más)

Compatibilidad con otros productos SIMATIC

STEP 7 Professional/Basic V14 SP1 (incl. WinCC Basic V14 SP1) se puede instalar en un equipo junto con otras versiones de STEP 7 V11 hasta V13 SP2, STEP 7 V5.5 SP4, STEP 7 Micro/WIN V4.0 SP9, WinCC flexible 2008 SP3 y WinCC (V7.2 o sup.).

La actualización de un proyecto a TIA Portal V14 se realiza exclusivamente usando proyectos creados con TIA Portal V13 SP1 (se recomienda la última actualización). Para facilitarse el trabajo los productos de la V14 incluyen el también la versión V13 SP2. No se soporta un modo de compatibilidad.

Datos de pedido

Referencia

STEP 7 Professional V14 SP1

Sistema de destino:
SIMATIC S7-1200, S7-1500, S7-300, S7-400, WinAC

Voraussetzung:
Windows 7 Professional SP1 (64 bits),
Windows 7 Enterprise SP1 (64 bits),
Windows 7 Ultimate SP1 (64 bits),
Windows 8.1 Professional (64 bits),
Windows 8.1 Enterprise (64 bits),
Windows 10 Professional Versión 1607,
Windows 10 Enterprise Versión 1607,
Windows 10 Enterprise 2016 LTSC,
Windows 10 Enterprise 2015 LTSC,
Windows Server 2008 R2 StdE (instalación completa),
Windows Server 2012 StdE (instalación completa),
Windows Server 2016 Standard (instalación completa)

Forma de entrega:
alemán, inglés, chino, italiano, francés, español

STEP 7 Professional V14 SP1, Floating License

6ES7822-1AA04-0YA5

STEP 7 Professional V14 SP1, Floating License, descarga de software incl. clave de licencia ¹⁾

6ES7822-1AE04-0YA5

Dirección de correo electrónico necesaria para la entrega

STEP 7 Professional V14 SP1, Trial License

6ES7822-1AA04-0YA7

Paquete de migración STEP 7 Professional V14 SP1

Válido solo en caso de pedido simultáneo de un servicio de actualización de software
6ES7810-5CC04-0YE2 (STEP 7 Professional y STEP 7 Professional en TIA Portal).

- PowerPack y upgrade de STEP 7 V5.5 a STEP 7 Professional 2010/V14 SP1, Floating License. Es necesario disponer de un servicio de actualización de software de STEP 7.

6ES7822-1AA04-0XC2

- PowerPack y upgrade de STEP 7 V5.5 a STEP 7 Professional 2010/V14 SP1, Floating License. Es necesario disponer de un servicio de actualización de software de STEP 7. Descarga de software incl. clave de licencia ¹⁾
Dirección de correo electrónico necesaria para la entrega

6ES7822-1AE04-0XC2

¹⁾ Encontrará información actualizada sobre la descarga y la disponibilidad en: <http://www.siemens.com/tia-online-software-delivery>

Datos de pedido	Referencia	Referencia
Upgrade de STEP 7 Professional V11...13 a STEP 7 Professional V14 SP1 o STEP 7 Professional V11...V13/2010 Combo a V14 SP1/2010 Combo, Floating License	6ES7822-1AA04-0YE5	Servicio de actualización del software Durante un período de 12 meses, el cliente recibe automáticamente por un precio fijo todos los Upgrades y Service Packs para cada paquete de software que tenga instalado. El contrato se prorroga automáticamente un año más si no se cancela 12 semanas antes de expirar. Requiere versión de software actual
Upgrade de STEP 7 Professional V11...13 a STEP 7 Professional V14 SP1 o STEP 7 Professional V11...V13/2010 Combo a V14 SP1/2010 Combo, Floating License, Software Download incl. clave de licencia¹⁾ Dirección de correo electrónico necesaria para la entrega	6ES7822-1AE04-0YE5	
Upgrade de STEP 7 Professional 2006/2010 a STEP 7 Professional 2010/ V14 SP1 Combo, Floating License	6ES7822-1AA04-0XE5	Servicio de actualización del software (Standard Edition)²⁾ La entrega se realiza conforme al número solicitado de productos SUS (p. ej. 10 paquetes de actualización con 10 DVD, 10 lápices USB, etc.) <ul style="list-style-type: none"> STEP 7 Professional V1x STEP 7 Professional y STEP 7 Professional en el TIA Portal
Upgrade de STEP 7 Professional 2006/2010 a STEP 7 Professional 2010/ V14 SP1 Combo, Floating License, descarga del software incl. clave de licencia¹⁾ Dirección de correo electrónico necesaria para la entrega	6ES7822-1AE04-0XE5	
PowerPack STEP 7 Professional V14 SP1 Trial 365 a STEP 7 Prof. V14 SP1, Floating License. Válido solo en caso de pedido simultáneo de un servicio de actualización de software 6ES7822-1AE00-0YY0 (STEP 7 Professional V1x) Para ello es requisito disponer de una licencia STEP 7 V13 Trial 365. Descarga de la clave de licencia ¹⁾ Dirección de correo electrónico necesaria para la entrega	6ES7822-1BE04-0YC5	Servicio de actualización del software (Compact Edition)²⁾ La entrega se realiza de forma agrupada. Para varios contratos se entrega sólo 1 paquete con 1 juego de portadores de datos, 1 lápiz de memoria USB con el número correspondiente de licencias y el número correspondiente de COL. Las entregas que deban agruparse se especificarán en una sola posición del pedido. <ul style="list-style-type: none"> STEP 7 Professional V1x STEP 7 Professional y STEP 7 Professional en el TIA Portal
50 horas de ingeniería con STEP 7 Professional Combo, WinCC Professional (incl. WinCC flexible 2008) y STEP 7 Safety Advanced (incl. Distributed Safety)	6ES7823-1GE04-0YA5	
PowerPack y upgrade de STEP 7 V5.4/V5.5 a STEP 7 Professional 2010/14 SP1 Combo, Floating License	6ES7822-1AA04-0XC5	Servicio de actualización del software (descarga)²⁾ Los Upgrades y Service Packs pueden descargarse de Internet. Dirección de correo electrónico necesaria para la entrega <ul style="list-style-type: none"> STEP 7 Professional V1x STEP 7 Professional y STEP 7 Professional en el TIA Portal
PowerPack y upgrade de STEP 7 V5.4/V5.5 a STEP 7 Professional 2010/ V14 SP1 Combo, Floating License, descarga de software incl. clave de licencia ¹⁾ Dirección de correo electrónico necesaria para la entrega	6ES7822-1AE04-0XC5	

¹⁾ Encontrará información actualizada sobre la descarga y la disponibilidad en: <http://www.siemens.com/tia-online-software-delivery>

²⁾ Encontrará información más detallada sobre el servicio de actualización del software en la página 11/2.

Software para controladores SIMATIC

TIA Portal

Programación de PLC

Opciones para STEP 7 (TIA Portal) > STEP 7 Safety (TIA Portal)

Sinopsis

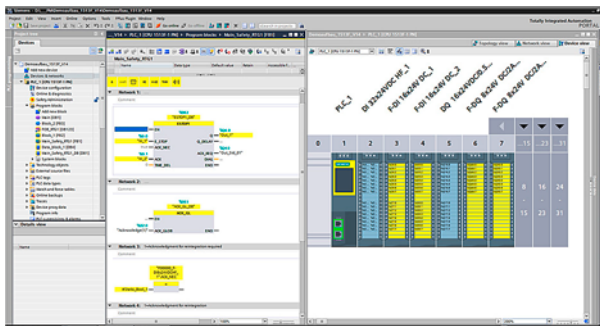

STEP 7 Safety Advanced V14 SP1, configuración y programación

- Para la creación de programas de seguridad en la interfaz de usuario STEP 7
- Integra perfectamente funciones de seguridad en la automatización estándar, de forma homogénea y confortable
- Todas las herramientas de configuración y programación necesarias se integran en la interfaz de usuario STEP 7 y utilizan una estructura de proyecto común
- Paquete opcional de STEP 7 Safety Basic para parametrizar y programar el S7-1200 de seguridad
- Paquete opcional de STEP 7 Safety Advanced para los controladores de seguridad TIA SIMATIC de cualquier clase (S7-1200, S7-1500, S7-1500 Software Controller, S7-300, S7-400, WinAC)

Datos de pedido

Referencia

Referencia

STEP 7 Safety Advanced V14 SP1

Función:

Herramienta de ingeniería para configurar y programar programas de usuario de seguridad positiva para SIMATIC S7-1200 FC, S7-1500F, S7-1500F Software Controller, S7-300F, S7-400F, WinAC RTX F, ET 200SP F Controller y periferia de seguridad ET 200SP, ET 200S, ET 200M, ET 200iSP, ET 200pro y ET 200eco

Requisito:

STEP 7 Professional V14 SP1.

Floating License para 1 usuario, software y documentación en DVD; clave de licencia en lápiz USB

Floating License para 1 usuario, descarga del software, la documentación y la clave de licencia²⁾; dirección de correo electrónico necesaria para la entrega

Servicio de actualización del software (Standard Edition)¹⁾

La entrega se realiza conforme al número solicitado de productos SUS (p. ej. 10 paquetes de actualización con 10 DVD, 10 lápices USB, etc.). Requiere versión de software actual.

Servicio de actualización del software (Compact Edition)¹⁾

La entrega se realiza de forma agrupada. Para varios contratos se entrega sólo 1 paquete con 1 juego de portadores de datos, 1 lápiz de memoria USB con el número correspondiente de licencias y el número correspondiente de COL. Las entregas que deban agruparse se especificarán en una sola posición del pedido. Requiere versión de software actual.

Pedido mínimo: 3 unidades

Servicio de actualización del software (descarga)¹⁾

Requiere versión de software actual.

Dirección de correo electrónico necesaria para la entrega.

6ES7833-1FA14-0YA5

6ES7833-1FA14-0YH5

6ES7833-1FC00-0YX2

6ES7833-1FC00-0YM2

6ES7833-1FC00-0YY0

STEP 7 Safety Advanced Upgrade

Upgrade de Distributed Safety V5.4 SP5 a STEP 7 Safety Advanced V14 SP1 para el uso paralelo de ambas versiones; upgrade de la licencia combo para 1 usuario; software y documentación en DVD, clave de licencia en lápiz USB;

Upgrade de Distributed Safety V5.4 SP5 a STEP 7 Safety Advanced V14 SP1 para el uso paralelo de ambas versiones; upgrade de la licencia combo para 1 usuario; descarga del software, la clave de licencia y la documentación²⁾; dirección de correo electrónico necesaria para la entrega

Upgrade de STEP 7 Safety Advanced V11..V13 a STEP 7 Safety Advanced V14 SP1 para el uso paralelo de las versiones; upgrade de la licencia para 1 usuario; software y documentación en DVD, clave de licencia en lápiz USB

Upgrade de STEP 7 Safety Advanced V11..V13 a STEP 7 Safety Advanced V14 SP1 para el uso paralelo de las versiones; upgrade de la licencia para 1 usuario; descarga del software y la documentación²⁾; dirección de correo electrónico necesaria para la entrega

STEP 7 Safety Advanced Powerpack

PowerPack STEP 7 Safety Basic V14 SP1 a STEP 7 Safety Advanced V14 SP1; Floating License para 1 usuario; clave de licencia en lápiz USB

PowerPack STEP 7 Safety Basic V14 SP1 a STEP 7 Safety Advanced V14 SP1; Floating License para 1 usuario; descarga de la clave de licencia²⁾; dirección de correo electrónico necesaria para la entrega

6ES7833-1FA14-0YF5

6ES7833-1FA14-0YY5

6ES7833-1FA14-0YE5

6ES7833-1FA14-0YK5

6ES7833-1FA14-0YC5

6ES7833-1FA14-0YJ5

¹⁾ Encontrará información más detallada sobre el servicio de actualización del software en la página 11/2.

²⁾ Encontrará información actualizada sobre la descarga y la disponibilidad en: <http://www.siemens.com/tia-online-software-delivery>

Datos de pedido	Referencia		Referencia
<p>STEP 7 Safety Advanced V14 SP1 Trial</p> <p>Trial License, válida para 21 días; software y documentación en DVD; ejecutable con TIA Portal V14 a partir de STEP 7 Professional V14 SP1; para la configuración de S7-1200 FC, S7-1500F, S7-1500F Software Controller, S7-300F, S7-400F, WinAC F</p>	<p>6ES7833-1FA14-0YA8</p>	<p>STEP 7 Safety Basic Upgrade</p> <p>Upgrade de STEP 7 Safety Basic V13 SP1 a STEP 7 Safety Basic V14 SP1 para el uso paralelo de las versiones; upgrade de la licencia para 1 usuario; software y documentación en DVD, clave de licencia en lápiz USB</p>	<p>6ES7833-1FB14-0YE5</p>
<p>STEP 7 Safety Basic V14 SP1</p> <p><u>Función:</u> Herramienta de ingeniería para configurar programas de usuario de seguridad positiva para SIMATIC S7-1200 FC</p> <p><u>Requisito:</u> STEP 7 Basic V14 SP1 o sup.</p>	<p>6ES7833-1FB14-0YA5</p>	<p>Upgrade de STEP 7 Safety Basic V13 SP1 a STEP 7 Safety Basic V14 SP1 para el uso paralelo de las versiones; upgrade de la licencia para 1 usuario; descarga del software y la documentación²⁾; dirección de correo electrónico necesaria para la entrega</p> <p><u>Servicio de actualización del software (Standard Edition)¹⁾</u></p>	<p>6ES7833-1FB14-0YK5</p> <p>6ES7833-1FD00-0YX2</p>
<p>Floating License para 1 usuario; software y documentación en DVD; clave de licencia en lápiz USB</p> <p>Floating License para 1 usuario; descarga del software, la documentación y la clave de licencia²⁾; dirección de correo electrónico necesaria para la entrega</p>	<p>6ES7833-1FB14-0YH5</p>	<p>La entrega se realiza conforme al número solicitado de productos SUS (p. ej. 10 paquetes de actualización con 10 DVD, 10 lápices USB, etc.). Requiere versión de software actual.</p> <p><u>Servicio de actualización del software (Compact Edition)¹⁾</u></p>	<p>6ES7833-1FD00-0YM2</p>
		<p>La entrega se realiza de forma agrupada. Para varios contratos se entrega sólo 1 paquete con 1 juego de portadores de datos, 1 lápiz de memoria USB con el número correspondiente de licencias y el número correspondiente de COL. Las entregas que deban agruparse se especificarán en una sola posición del pedido. Requiere versión de software actual.</p> <p>Pedido mínimo: 3 unidades</p> <p><u>Servicio de actualización del software (descarga)¹⁾</u></p> <p>Requiere versión de software actual.</p> <p>Dirección de correo electrónico necesaria para la entrega.</p>	<p>6ES7833-1FD00-0YN2</p>

¹⁾ Encontrará información más detallada sobre el servicio de actualización del software en la página 11/2.

²⁾ Encontrará información actualizada sobre la descarga y la disponibilidad en: <http://www.siemens.com/tia-online-software-delivery>

Software para controladores SIMATIC

TIA Portal

Programación de PLC

Opciones para STEP 7 (TIA Portal) > S7-PLCSIM Advanced, Target 1500S for Simulink

Sinopsis SIMATIC S7-PLCSIM Advanced

Con SIMATIC S7-PLCSIM Advanced se pueden crear controladores virtuales para simular controladores S7-1500 y ET 200SP y numerosas funciones.

Además, también es posible comprobar y validar los controladores virtuales en el contexto de una planta/máquina. Para la conexión a plantas/máquinas se dispone de extensas API.

Datos técnicos

Requisitos mínimos para su aplicación

Hardware/software	Requisitos
Procesador	Intel Celeron Dual Core a 2,2 GHz
RAM	<ul style="list-style-type: none"> • 4 Gbytes para una instancia • 8 Gbytes para 4 instancias
Memoria libre en el disco duro	5 Gbytes
Sistema operativo (variante de 64 bits)	<ul style="list-style-type: none"> • Windows 7 Home Premium SP1 • Windows 7 Professional SP1 • Windows 7 Enterprise SP1 • Windows 7 Ultimate SP1 • Windows Server 2012 R2 StdE
Resolución de pantalla	1024 x 768

Datos de pedido

Referencia

SIMATIC S7-PLCSIM Advanced

Opción para la simulación de S7-1500 y ET 200 SP

Floating License, software y documentación en DVD, Floating License, clave de licencia en lápiz USB

6ES7823-1FA00-0YA5

Floating License, software, documentación y clave de licencia descargables ¹⁾

6ES7823-1FE00-0YA5

Dirección de correo electrónico necesaria para la entrega

Servicio de actualización del software

Durante un período de 12 meses, el cliente recibe automáticamente por un precio fijo todos los Upgrades y Service Packs para cada paquete de software que tenga instalado. El contrato se proroga automáticamente un año más si no se cancela 12 semanas antes de expirar. Requiere versión de software actual.

Servicio de actualización del software
Los upgrades y Service Packs se entregan en forma de DVD, lápiz de memoria USB etc.

6ES7823-1FA00-0YL5

Servicio de actualización del software (descarga)²⁾.
Los upgrades y Service Packs pueden descargarse por Internet.

6ES7823-1FE00-0YL5

Dirección de correo electrónico necesaria para la entrega

¹⁾ Encontrará información actualizada sobre la descarga y la disponibilidad en: <http://www.siemens.com/tia-online-software-delivery>

²⁾ Encontrará información más detallada sobre el servicio de actualización del software en la página 11/2.

Sinopsis SIMATIC Target 1500S

SIMATIC Target 1500S es un Add on para el software Simulink® de The MathWorks. Con él se brinda la posibilidad de usar el diseño basado en modelos con MATLAB® y Simulink también para controladores SIMATIC S7-1500. Con tal fin se genera, directamente desde Simulink y vía Target 1500S, un código ejecutable para todos los controladores S7-1500 compatibles con ODK (S7-1500 Software Controller, ET 200SP Open Controller y CPU 1518 ODK).

Datos técnicos

Requisitos por el lado de MATLAB

MATLAB 2016a (64 bits) o versión actual	<ul style="list-style-type: none"> • MATLAB 9.0 • MATLAB Coder 3.1 • Simulink 8.7 • Simulink Coder 8.10
---	---

Requisitos por el lado de SIMATIC

SIMATIC ODK 1500S V2.0	debe instalarse junto con Target 1500S, MATLAB y Simulink en el mismo PC
STEP 7 Professional V14 o superior	para configurar las CPU S7-1500, no necesariamente en el mismo PC que Target 1500S
CPU compatibles	<ul style="list-style-type: none"> • CPU 1507S(F) con firmware V2.0 o superior • CPU 1515SP PC (F) con firmware V2.0 o superior • CPU 1518 (F) ODK

Datos de pedido

Referencia

SIMATIC Target 1500S for Simulink V1.0

6ES7823-1BE00-0YA5

Descarga incl. clave de licencia ¹⁾

Dirección de correo electrónico necesaria para la entrega

SIMATIC Target + ODK 1500S Bundle

6ES7823-1BE10-0YA0

Descarga incl. clave de licencia ¹⁾

Dirección de correo electrónico necesaria para la entrega

¹⁾ Encontrará información actualizada sobre la descarga y la disponibilidad en: <http://www.siemens.com/tia-online-software-delivery>

Sinopsis

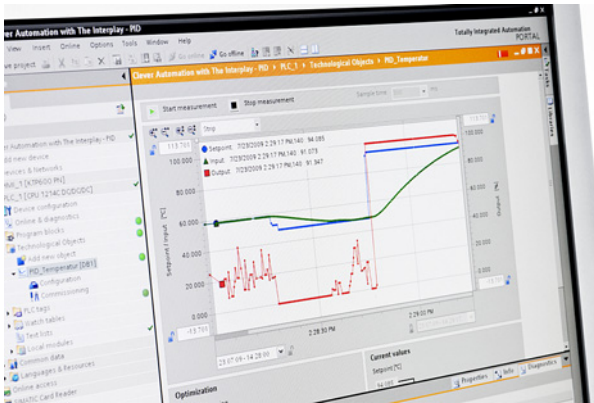

- PID Professional combina los dos paquetes opcionales Modular PID Control y Standard PID Control en el TIA Portal.
- Permite integrar fácilmente reguladores PID continuos, reguladores de impulsos y reguladores paso a paso en el programa de usuario.
- Se puede utilizar con SIMATIC S7-300 (CPU 313 o superior), S7-400 y WinAC para tareas de regulación tanto sencillas como complejas.
- El software de ingeniería para PID Professional ya está incluido en el alcance de suministro de STEP 7 a partir de STEP 7 V13.
- Funcionalidad de ajuste mediante PID Self-Tuner (incluido en STEP 7 a partir de V11 SP1).
- Reduce los gastos de ingeniería gracias a la rápida parametrización y optimización del regulador.

Datos de pedido

Referencia

PID Professional for TIA Portal

Función:
Bloques de función y editores para regulaciones PID

Requisito:
STEP 7 V13 o superior

Forma de entrega:
Licencias en lápiz USB/
para descargar

Floating License para ingeniería y
Single License para runtime

6ES7860-1XA02-0XA5

Upgrade de la licencia de Standard
PID Control o Modular PID Control
V5.1 a PID Professional for
TIA Portal

6ES7860-1XA02-0XE5

Single License (Certificate of
License) para runtime; por cada
CPU (todas las versiones)

6ES7860-1XA01-0XB0

Floating License para ingeniería;
descarga (dirección de correo
electrónico necesaria para la
entrega)¹⁾

6ES7860-1XA01-0XH5

Upgrade de la licencia de Standard
PID Control o Modular PID Control
V5.1 a PID Professional for
TIA Portal; descarga (dirección de
correo electrónico necesaria para
la entrega)¹⁾

6ES7860-1XA01-0XK5

¹⁾ Encontrará información actualizada sobre la descarga y la disponibilidad en: <http://www.siemens.com/tia-online-software-delivery>

Software para controladores SIMATIC

TIA Portal

Programación de PLC

Opciones para STEP 7 (TIA Portal) > Easy Motion Control (TIA Portal)

Sinopsis



- Económico paquete para tareas sencillas de posicionamiento con regulación de posición y engranajes electrónicos
- Se puede utilizar con cualquier accionamiento estándar de velocidad variable; por ejemplo, convertidores de frecuencia o servoaccionamientos
- Para encoders incrementales y absolutos

Datos técnicos

Hardware compatible:

Easy Motion Control se puede ejecutar en las siguientes CPU:

- S7-300.
- S7-400.
- WinAC.
- ET 200S.
- ET 200pro.

Módulos compatibles para la captación de valores reales:

- CPU 314C (FW con versión 2.0 de la CPU o superior).
- ET 200S 1 Count 5V/500 kHz.
- ET 200S 1 Count 24V/100kHz.
- ET 200S 1SSI.
- SM 338.
- FM 350-1, FM 450-1.
- Sensor SIMODRIVE con PROFIBUS DP.
- IM 174.
- Otros módulos para captación del valor real (con drivers de dominio público).

Módulos compatibles para la salida de valores de consigna:

- ET 200S 2AO U.
- SM 332.
- SM 432.
- IM 174.
- Otros módulos para salida de consignas (con drivers de dominio público).

Accionamientos compatibles vía PROFIBUS DP:

- Micromaster 4.
- SINAMICS G120.
- SINAMICS S120.

Espacio en memoria

Memoria de trabajo requerida en bytes

Bloque	Memoria de trabajo requerida por bloque	Memoria de trabajo requerida adicionalmente por instancia
MC_Init	1086	-
MC_MoveAbsolute	3924	112
MC_MoveRelative	2982	110
MC_MoveJog	3110	110
MC_Home	2886	104
MC_StopMotion	1114	70
MC_Control	1756	58
MC_Simulation	410	64
MC_GearIn	3476	128
Drivers de entrada	1416 ... 2654	76 ... 128
Drivers de salida	384 ... 1242	52 ... 68
Bloque de datos de eje	-	294

Datos de pedido

Referencia

Easy Motion Control for TIA Portal

Requisito:
STEP 7; V12 SP1 o superior;
software contenido en STEP 7 V13

Floating License y Single License (runtime)

6ES7864-2XA02-0XA5

Forma de entrega:

CoL para el software de configuración, memoria USB con una clave de licencia para el software de configuración, CoL para una licencia Runtime; sin software ni documentación

6ES7864-2XA01-0XH5

Floating License, descarga por correo electrónico; válida a partir de V11 (dirección de correo electrónico necesaria para la entrega¹⁾); sin software ni documentación

Licencia runtime para Easy Motion Control

Forma de entrega:
CoL para una licencia individual runtime (válido para Easy Motion Control V2.x y V11, sin software ni documentación)

6ES7864-0AF01-0YX0

¹⁾ Encontrará información actualizada sobre la descarga y la disponibilidad en: <http://www.siemens.com/tia-online-software-delivery>

Sinopsis

La OPC Unified Architecture (UA), que no depende ni del fabricante ni de la plataforma, es el estándar de comunicación para Industrie 4.0, el mecanismo estándar para acceder a los datos del S7-1500 desde dispositivos no Siemens.

Datos técnicos**Aplicable con**

SIMATIC OPC UA S7-1500	todas las CPU S7-1500 y ET 200SP con firmware V2.0 o superior (incl. variantes S/F/T) y PLCSIM Advanced
------------------------	---

Datos de pedido**Referencia****SIMATIC OPC UA S7-1500 Small**

Single Runtime License

Certificado de licencia para OPC UA Server (Data Access)

6ES7823-0BA00-1BA0Descarga incl. certificado de licencia para OPC UA Server (Data Access) ¹⁾**6ES7823-0BE00-1BA0**

Dirección de correo electrónico necesaria para la entrega

SIMATIC OPC UA S7-1500 Medium

Single Runtime License

Certificado de licencia para OPC UA Server (Data Access)

6ES7823-0BA00-1CA0Descarga incl. certificado de licencia para OPC UA Server (Data Access) ¹⁾**6ES7823-0BE00-1CA0**

Dirección de correo electrónico necesaria para la entrega

SIMATIC OPC UA S7-1500 Large

Single Runtime License

Certificado de licencia para OPC UA Server (Data Access)

6ES7823-0BA00-1DA0Descarga incl. certificado de licencia para OPC UA Server (Data Access) ¹⁾**6ES7823-0BE00-1DA0**

Dirección de correo electrónico necesaria para la entrega

¹⁾ Encontrará información actualizada sobre la descarga y la disponibilidad en: <http://www.siemens.com/tia-online-software-delivery>

Software para controladores SIMATIC

TIA Portal

Opciones de TIA Portal

TIA Portal Multiuser Engineering, TIA Portal Cloud Connector

Sinopsis TIA Portal Multiuser Engineering

TIA Portal Multiuser Engineering posibilita el trabajo conjunto y simultáneo de varios usuarios en un mismo proyecto. Así se acortan considerablemente los plazos de configuración y los proyectos se pueden poner en marcha con mayor rapidez.

Principio fundamental:

La tarea de administrar proyectos es asumida por una aplicación de servidor autónoma, que se puede instalar independientemente del TIA Portal.

Datos de pedido

Referencia

TIA Portal Multiuser Engineering V14

El software forma parte de STEP 7 / WinCC V14 o superior. Solo se suministra el certificado de licencia (Certificate of License, CoL) con la licencia.

Paquete de soporte de datos

6ES7823-1AA04-0YA5

Descarga incl. clave de licencia ¹⁾

6ES7823-1AE04-0YA5

Dirección de correo electrónico necesaria para la entrega

Servicio de actualización del software ²⁾

Paquete de soporte de datos

6ES7823-1AA00-0YL5

Descarga ¹⁾

6ES7823-1AE00-0YL5

Dirección de correo electrónico necesaria para la entrega

¹⁾ Encontrará información actualizada sobre la descarga y la disponibilidad en: <http://www.siemens.com/tia-online-software-delivery>

²⁾ Encontrará información más detallada sobre el servicio de actualización del software en la página 11/2.

Sinopsis TIA Portal Cloud Connector

TIA Portal Cloud Connector permite acceder a interfaces de PG/PC locales y al hardware SIMATIC conectado a ellas desde la ingeniería del TIA Portal, mientras la ingeniería vía Escritorio remoto se ejecuta en algún servidor de una Nube privada.

Datos de pedido

Referencia

TIA Portal Cloud Connector

Single License; el software forma parte de STEP 7 / WinCC V14 o superior.

Solo se suministra el certificado de licencia (Certificate of License, CoL) con la licencia.

- Paquete de soportes de datos
- Descarga incl. clave de licencia ¹⁾
- Dirección de correo electrónico necesaria para la entrega

6ES7823-1CA00-0YA0

6ES7823-1CE00-0YA0

¹⁾ Encontrará información actualizada sobre la descarga y la disponibilidad en: <http://www.siemens.com/tia-online-software-delivery>

Sinopsis TIA Portal Teamcenter Gateway

La pasarela de Teamcenter permite guardar y administrar proyectos de TIA Portal y librerías globales en Teamcenter. El manejo está integrado en el TIA Portal.

Datos técnicos**Aplicable con:**

TIA Portal Teamcenter Gateway V14

- TIA Portal V14
- Teamcenter V11

Datos de pedido**Referencia****TIA Portal Teamcenter Gateway**

Paquete con soporte de datos

Descarga incl. el certificado de licencia para TIA Portal Teamcenter Gateway V14 ¹⁾

Dirección de correo electrónico necesaria para la entrega

6ES7823-1EA00-0YA5**6ES7823-1EE00-0YA5****Servicio de actualización del software ²⁾**

Durante un período de 12 meses, el cliente recibe automáticamente por un precio fijo todos los Upgrades y Service Packs para cada paquete de software que tenga instalado. El contrato se proroga automáticamente un año más si no se cancela 12 semanas antes de expirar. Requiere versión de software actual

Paquete de soportes de datos

Descarga ¹⁾

Dirección de correo electrónico necesaria para la entrega

6ES7823-1EA00-0YL5**6ES7823-1EE00-0YL5**

¹⁾ Encontrará información actualizada sobre la descarga y la disponibilidad en: <http://www.siemens.com/tia-online-software-delivery>

²⁾ Encontrará información más detallada sobre el servicio de actualización del software en la página 11/2.

Sinopsis SIMATIC ProDiag

La opción ProDiag de TIA Portal ofrece la posibilidad de vigilar una máquina o instalación e intervenir en caso de avería. Los avisos que se pueden generar para las diferentes alteraciones proporcionan información concreta sobre el tipo de vigilancia, el lugar y la causa de la avería. También existe la posibilidad de emitir indicaciones para la solución del problema. Así, el operador de la planta no solo reconoce las averías sino que también puede identificar de antemano peligros potenciales para una avería y tomar las medidas necesarias.

Datos técnicos**Aplicable con**

SIMATIC ProDiag S7-1500

todas las CPU S7-1500 y ET 200SP con firmware V2.0 o superior

Datos de pedido**Referencia****SIMATIC ProDiag S7-1500 para 250 vigilancias**

Para CPU SIMATIC S7-1500 y ET 200SP con firmware 2.0 o superior. Independientemente de la versión del TIA Portal.

Paquete con soporte de datos

Descarga incl. clave de licencia ¹⁾

Dirección de correo electrónico necesaria para la entrega

6ES7823-0AA00-1AA0**6ES7823-0AE00-1AA0****SIMATIC ProDiag S7-1500 para SIMATIC Comfort Panels / Multi Panels**

Paquete con soporte de datos

Descarga incl. clave de licencia ¹⁾

Dirección de correo electrónico necesaria para la entrega

6AV2107-0UP00-0BB0**6AV2107-0UP00-0BH0****SIMATIC ProDiag S7-1500 para SIMATICWinCC Runtime Advanced**

Paquete con soporte de datos

Descarga incl. clave de licencia ¹⁾

Dirección de correo electrónico necesaria para la entrega

6AV2107-0UA00-0BB0**6AV2107-0UA00-0BH0****SIMATIC ProDiag S7-1500 para SIMATICWinCC Runtime**

Paquete con soporte de datos

Descarga incl. clave de licencia ¹⁾

Dirección de correo electrónico necesaria para la entrega

6AV2107-0UB00-0BB0**6AV2107-0UB00-0BH0**

¹⁾ Encontrará información actualizada sobre la descarga y la disponibilidad en: <http://www.siemens.com/tia-online-software-delivery>

Software para controladores SIMATIC

TIA Portal

Opciones de TIA Portal

SIMATIC Visualisation Architect

Sinopsis

SIMATIC Visualisation Architect

El desafío:

- Unificar las interfaces de usuario para visualizaciones a escala de planta
- Reducir sensiblemente los trabajos de ingeniería para crear las visualizaciones

La solución:

- Generación y creación automáticas de las visualizaciones en base al código del programa del controlador y disponibilidad de los correspondientes objetos de visualización en el marco de librerías de carácter general.

Datos técnicos

SIMATIC Visualization Architect

Requisitos del sistema operativo	según los requisitos de los componentes del TIA Portal: <ul style="list-style-type: none"> • SIMATIC STEP 7 (TIA Portal) • SIMATIC WinCC Professional, Advanced, Comfort, Basic
Versiones soportadas de STEP 7	SIMATIC STEP 7 V14
Versiones soportadas de WinCC	SIMATIC WinCC V14 Professional, Advanced, Comfort, Basic

Datos de pedido

SIMATIC Visualisation Architect V14

como paquete

- SIMATIC Visualization Architect V14
- SIMATIC Visualization Architect V14 Rental
- SIMATIC Visualization Architect V14 Trial
Descargable en el Customer Support Portal

Descarga

- SIMATIC Visualization Architect V14
- SIMATIC Visualization Architect V14 Rental
- SIMATIC Visualization Architect V14 Trial

Referencia

6AV2107-0PX04-0AA5

6AV2107-0PX04-0AA6

6AV2107-0PX04-0AA7

6AV2107-0PX04-0AH5

6AV2107-0PX04-0AH6

Descargable en el Portal Customer Support

Synopsis

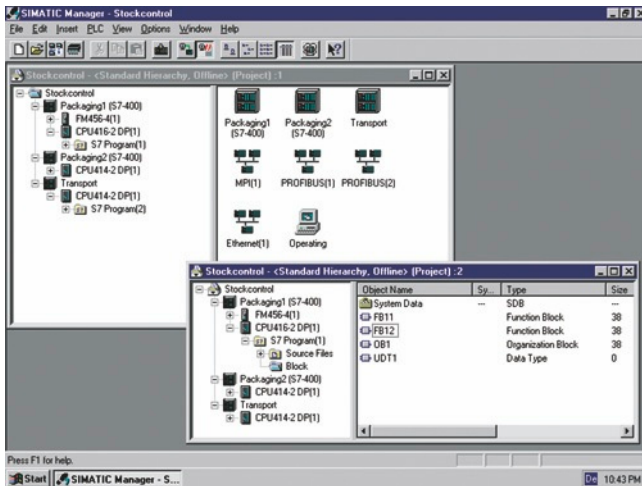

- Software base STEP 7; la herramienta estándar para los sistemas de automatización SIMATIC S7, SIMATIC C7 y SIMATIC WinAC
- Para aprovechar el pleno rendimiento de los sistemas
- Con funciones cómodas para todas las fases de un proyecto de automatización:
 - Configuración y parametrización del hardware
 - Definición de la comunicación
 - Programación
 - Test, puesta en marcha y servicio técnico
 - Documentación, archivo
 - Funciones de servicio y de diagnóstico

Datos técnicos

Referencia	6GK1571-0BA00-0AA0
Denominación del tipo de producto	Adaptador PC USB A2
Velocidad de transf.	
Tasa de transferencia	
• en la interfaz 1 según PROFIBUS	9,6 kbit/s ... 12 Mbit/s
Interfaces	
Número de conexiones eléctricas	
• en la interfaz 1 según PROFIBUS	1
Número de interfaces según USB	1
Tipo de conexión eléctrica	
• en la interfaz 1 según PROFIBUS	Conector hembra Sub-D de 9 polos (RS 485)
• de la interfaz USB	Conector hembra B estándar
Norma para interfaces USB 2.0	SI
Tensión de alimentación, consumo, pérdidas	
Tipo de corriente de la tensión de alimentación	DC
Tipo de alimentación alimentación externa opcional	No
Tensión de alimentación	
• de USB	5 V
• Observación	Alimentación directamente vía USB
tolerancia simétrica relativa con DC	
• con 5 V	5 %
corriente consumida	
• de USB	0,2 A
Pérdidas [W]	1 W
Condiciones ambientales admisibles	
Temperatura ambiente	
• durante el funcionamiento	0 ... 60 °C
• durante el almacenamiento	-40 ... +70 °C
• durante el transporte	-40 ... +70 °C
humedad relativa del aire con 30 °C durante el funcionamiento máx.	95 %
Grado de protección IP	IP20
Diseño, dimensiones y pesos	
Formato de módulos	Adaptador USB V2.0
Anchura	58 mm
Altura	26 mm
Profundidad	105 mm
Peso neto	365 g
Tipo de fijación Montaje en perfil DIN de 35 mm	No
Número de tarjetas enchufables iguales enchufables por estación PC	1
Número de módulos Observación	-
Datos de prestaciones	
Funciones del producto Diagnóstico	
Función del producto	
• Port Diagnostics	SI
Normas, especificaciones y homologaciones	
Norma	
• para CEM	2004/108/CE
• para seguridad de CSA y UL	cULus, UL 60950-1, CSA22.2
• para emisión de perturbaciones	EN 61000-6-3, EN 61000-6-4
• para inmunidad a perturbaciones	EN 61000-6-1, EN 61000-6-2
Certificado de aptitud	
• Marcado CE	SI
• C-Tick	SI

Software para controladores SIMATIC

STEP 7 V5.x

Software base y editores

STEP 7

Datos de pedido	Referencia	Referencia
STEP 7 versión 5.5 Sistema de destino: SIMATIC S7-300/-400, SIMATIC C7, SIMATIC WinAC Requisito: Windows XP Prof., Windows 7 Professional/Ultimate Forma de entrega: alemán, inglés, francés, español, italiano; incl. clave de licencia en lápiz USB, con documentación electrónica Floating License en DVD Floating License, descarga de la clave de licencia sin software ni documentación ¹⁾ ; dirección de correo electrónico necesaria para la entrega Licencia de alquiler (Rental License) para 50 horas Licencia de alquiler (Rental License) para 50 horas, descarga de la clave de licencia sin software ni documentación ¹⁾ ; dirección de correo electrónico necesaria para la entrega Upgrade Floating License 3.x/4.x/5.x a V5.5; en DVD Trial License STEP 7 V5.5; en DVD, ejecutable durante 14 días	6ES7810-4CC10-0YA5 6ES7810-4CE10-0YB5 6ES7810-4CC10-0YA6 6ES7810-4CE10-0YB6 6ES7810-4CC10-0YE5 6ES7810-4CC10-0YA7	Manuales de referencia STEP 7 compuestos de manuales AWL, KOP y FUP, así como manual de referencia de las funciones estándar y de sistema para SIMATIC S7-300/-400 alemán 6ES7810-4CA10-8AW1 inglés 6ES7810-4CA10-8BW1 francés 6ES7810-4CA10-8CW1 español 6ES7810-4CA10-8DW1 italiano 6ES7810-4CA10-8EW1 SIMATIC Manual Collection Manuales electrónicos en DVD, varios idiomas: LOGO!, SIMADYN, Componentes de bus SIMATIC, SIMATIC C7, Periferia descentrali- zada SIMATIC, SIMATIC HMI, SIMATIC Sensors, SIMATIC NET, SIMATIC PC Based Automation, SIMATIC PCS 7, SIMATIC PG/PC, SIMATIC S7, Software SIMATIC, SIMATIC TDC SIMATIC Manual Collection, servicio de actualización durante 1 año DVD con Manual Collection actual, así como tres actualizaciones sucesivas Unidad de programación EPROM USB-Prommer para programar SIMATIC Memory Cards y cartuchos EPROM Cable MPI para conectar SIMATIC S7 y PG vía MPI (5 m) Componentes para la conexión del PC a MPI y PROFIBUS <i>En PC con slot PCI libre:</i> CP 5612 6GK1561-2AA00 <i>En PC sin slot PCI libre:</i> PC-Adapter USB A2 6GK1571-0BA00-0AA0 para conectar una PG/un PC u ordenador portátil a PROFIBUS o MPI, cable USB incluido en el suministro Componentes para conectar el PC a Industrial Ethernet <i>En PC con slot PCI libre:</i> Tarjetas Ethernet Layer 2 <i>En PC con slot PCMCIA libre:</i> SOFTNET-IE RNA V7.1 (Win XP/Vista/Server2003) 6GK1704-1PW71-3AA0 SOFTNET-IE RNA V8.2 (Win 7/Server2008) 6GK1704-1PW08-2AA0
STEP 7 versión 5.5, japonés Sistema de destino: SIMATIC S7-300/-400, SIMATIC C7, SIMATIC WinAC Requisito: Windows XP Professional Japanese Forma de entrega: inglés, japonés; incl. clave de licencia en lápiz USB, con docu- mentación electrónica Floating License japonés en DVD Upgrade Floating License japonés 3.x/4.x/5.x a V5.5; en DVD	6ES7810-4CC10-0JA5 6ES7810-4CC10-0JE5	
STEP 7 versión 5.5, chino Sistema de destino: SIMATIC S7-300/-400, SIMATIC C7, SIMATIC WinAC Requisito: Windows XP Professional Chinese Forma de entrega: inglés, chino; incl. clave de licencia en lápiz USB, con documentación electrónica Floating License chino en DVD Upgrade Floating License chino 3.x/4.x/5.x a V5.5; en DVD	6ES7810-4CC10-0KA5 6ES7810-4CC10-0KE5	
Paquete de documentación Información básica STEP 7 compuesto de Primeros pasos (Getting Started), manual de configuración de hardware, manual de programación, manual de conversión alemán 6ES7810-4CA10-8AW0 inglés 6ES7810-4CA10-8BW0 francés 6ES7810-4CA10-8CW0 español 6ES7810-4CA10-8DW0 italiano 6ES7810-4CA10-8EW0		

¹⁾ Encontrará información actualizada sobre la descarga y la disponibilidad en: <http://www.siemens.com/tia-online-software-delivery>

Sinopsis



STEP 7 Professional soporta todos los lenguajes IEC.

Además de los lenguajes conocidos de STEP 7

- KOP,
- FUP y
- AWL

están también disponibles:

- "lenguaje secuencial"
- "texto estructurado"

Se incluye una simulación offline de los programas de usuario así escritos. Con ello STEP 7 Professional equivale a la suma de los paquetes STEP 7, S7-GRAPH, S7-SCL y S7-PLCSIM.

Para los clientes que ya usan STEP 7 se ofrece un POWERPACK (paquete de transición). Para poder adquirir el POWERPACK es necesario poseer una licencia válida de STEP 7. Para STEP 7 Professional puede solicitarse un servicio de actualización específico.

Datos técnicos

Referencia	6GK1571-0BA00-0AA0
Denominación del tipo de producto	Adaptador PC USB A2
Velocidad de transf.	
Tasa de transferencia	
• en la interfaz 1 según PROFIBUS	9,6 kbit/s ... 12 Mbit/s
Interfaces	
Número de conexiones eléctricas	
• en la interfaz 1 según PROFIBUS	1
Número de interfaces según USB	1
Tipo de conexión eléctrica	
• en la interfaz 1 según PROFIBUS	Conector hembra Sub-D de 9 polos (RS 485)
• de la interfaz USB	Conector hembra B estándar
Norma para interfaces USB 2.0	Sí

Referencia	6GK1571-0BA00-0AA0
Denominación del tipo de producto	Adaptador PC USB A2
Tensión de alimentación, consumo, pérdidas	
Tipo de corriente de la tensión de alimentación	DC
Tipo de alimentación alimentación externa opcional	No
Tensión de alimentación	
• de USB	5 V
• Observación	Alimentación directamente via USB
tolerancia simétrica relativa con DC	
• con 5 V	5 %
corriente consumida	
• de USB	0,2 A
Pérdidas [W]	1 W
Condiciones ambientales admisibles	
Temperatura ambiente	
• durante el funcionamiento	0 ... 60 °C
• durante el almacenamiento	-40 ... +70 °C
• durante el transporte	-40 ... +70 °C
humedad relativa del aire con 30 °C durante el funcionamiento máx.	95 %
Grado de protección IP	IP20
Diseño, dimensiones y pesos	
Formato de módulos	Adaptador USB V2.0
Anchura	58 mm
Altura	26 mm
Profundidad	105 mm
Peso neto	365 g
Tipo de fijación Montaje en perfil DIN de 35 mm	No
Número de tarjetas enchufables iguales enchufables por estación PC	1
Número de módulos Observación	-
Datos de prestaciones	
Funciones del producto Diagnóstico	
Función del producto	
• Port Diagnostics	Sí
Normas, especificaciones y homologaciones	
Norma	
• para CEM	2004/108/CE
• para seguridad de CSA y UL	cULus, UL 60950-1, CSA22.2
• para emisión de perturbaciones	EN 61000-6-3, EN 61000-6-4
• para inmunidad a perturbaciones	EN 61000-6-1, EN 61000-6-2
Certificado de aptitud	
• Marcado CE	Sí
• C-Tick	Sí

Software para controladores SIMATIC

STEP 7 V5.x

Software base y editores

STEP 7 Professional

Datos de pedido	Referencia	Referencia
STEP 7 Professional 2010/V14 Sistema de destino: SIMATIC S7-300/-400, SIMATIC C7, SIMATIC WinAC Requisito: Windows XP Prof. (32 bits), Windows 7 Professional / Ultimate (32/64 bits) Forma de entrega: alemán, inglés, francés, español, italiano; clave de licencia en stick USB, con documentación electrónica		Servicio de actualización del software Durante un período de 12 meses, el cliente recibe automáticamente por un precio fijo todos los Upgrades y Service Packs para cada paquete de software que tenga instalado. El contrato se prorroga automáticamente un año más si no se cancela 12 semanas antes de expirar. Requiere versión de software actual
Floating Combo License; en DVD	6ES7810-5CC11-0YA5	
Floating License, descarga de la clave de licencia²⁾ sin software ni documentación; dirección de correo electrónico necesaria para la entrega	6ES7810-5CE11-0YB5	
Licencia de alquiler (Rental License) para 50 horas	6ES7810-5CC11-0YA6	
Licencia de alquiler (Rental License) para 50 horas, descarga de la clave de licencia²⁾ sin software ni documentación; dirección de correo electrónico necesaria para la entrega	6ES7810-5CE11-0YB6	
Upgrade Floating License a Edition 2010; en DVD	6ES7810-5CC11-0YE5	
Powerpack Floating License para la migración de STEP 7 a STEP 7 Professional	6ES7810-5CC11-0YC5	
Trial License STEP 7 Professional 2010; en DVD, ejecutable durante 14 días	6ES7810-5CC11-0YA7	
		Servicio de actualización del software (Standard Edition)¹⁾ La entrega se realiza conforme al número solicitado de productos SUS (p. ej. 10 paquetes de actualización con 10 DVD, 10 lápices USB, etc.) • STEP 7 Professional y STEP 7 Professional en el TIA Portal
		Servicio de actualización del software (Compact Edition)¹⁾ La entrega se agrupa. Para varios contratos se entrega sólo 1 paquete con 1 juego de portadores de datos, 1 memoria USB con el número correspondiente de licencias y el número correspondiente de COL. Las entregas que deban agruparse se especificarán en una sola posición del pedido. • STEP 7 Professional y STEP 7 Professional en el TIA Portal
		Servicio de actualización del software (descarga)¹⁾ Los upgrades y Service Packs pueden descargarse de Internet. Dirección de correo electrónico necesaria para la entrega • STEP 7 Professional y STEP 7 Professional en el TIA Portal

¹⁾ Encontrará información más detallada sobre el servicio de actualización del software en la página 11/2.

²⁾ Encontrará información actualizada sobre la descarga y la disponibilidad en: <http://www.siemens.com/tia-online-software-delivery>

Datos de pedido	Referencia		Referencia
Paquete de documentación Información básica STEP 7 compuesto de Primeros pasos (Getting Started), manual de configuración de hardware, manual de programación, manual de conversión alemán inglés francés español italiano	6ES7810-4CA10-8AW0 6ES7810-4CA10-8BW0 6ES7810-4CA10-8CW0 6ES7810-4CA10-8DW0 6ES7810-4CA10-8EW0	Unidad de programación EPROM USB-Prommer para programar SIMATIC Memory Cards y cartuchos EPROM	6ES7792-0AA00-0XA0
		Cable MPI para conectar SIMATIC S7 y PG vía MPI (5 m)	6ES7901-0BF00-0AA0
		Componentes para la conexión del PC a MPI y PROFIBUS <i>En PC con slot PCI libre:</i>	
		CP 5612 <i>En PC sin slot PCI libre:</i>	6GK1561-2AA00
Manuales de referencia STEP 7 compuestos de manuales AWL, KOP y FUP, así como manual de referencia de las funciones estándar y de sistema para SIMATIC S7-300/-400 alemán inglés francés español italiano	6ES7810-4CA10-8AW1 6ES7810-4CA10-8BW1 6ES7810-4CA10-8CW1 6ES7810-4CA10-8DW1 6ES7810-4CA10-8EW1	PC-Adapter USB A2 para conectar una PG/un PC u ordenador portátil a PROFIBUS o MPI, cable USB incluido en el suministro	6GK1571-0BA00-0AA0
		Componentes para conectar el PC a Industrial Ethernet <i>En PC con slot PCI libre:</i>	
		Tarjetas Ethernet Layer 2 <i>En PC con slot PCMCIA libre:</i>	
SIMATIC Manual Collection Manuales electrónicos en DVD, varios idiomas: LOGO!, SIMADYN, Componentes de bus SIMATIC, SIMATIC C7, Periferia descentralizada SIMATIC, SIMATIC HMI, SIMATIC Sensors, SIMATIC NET, SIMATIC PC Based Automation, SIMATIC PCS 7, SIMATIC PG/PC, SIMATIC S7, Software SIMATIC, SIMATIC TDC	6ES7998-8XC01-8YE0	SOFTNET-IE RNA V7.1 (Win XP/Vista/Server2003)	6GK1704-1PW71-3AA0
SIMATIC Manual Collection, servicio de actualización durante 1 año DVD con Manual Collection actual, así como tres actualizaciones sucesivas	6ES7998-8XC01-8YE2	SOFTNET-IE RNA V8.2 (Win 7/Server2008)	6GK1704-1PW08-2AA0

- ¹⁾ Encontrará información más detallada sobre el servicio de actualización del software en la página 11/2.
- ²⁾ Encontrará información actualizada sobre la descarga y la disponibilidad en: <http://www.siemens.com/tia-online-software-delivery>

Software para controladores SIMATIC

STEP 7 V5.x

Software base y editores

S7-SCL

Sinopsis

```

FUNCTION_BLOCK FB27
VAR_INPUT
  S1Q_SEL : INT := 0;
  GRP1_SEL : BOOL := 0;
  GRP2_SEL : BOOL := 0;
  GRP3_SEL : BOOL := 0;
END_VAR

VAR_OUTPUT
  SEL_OUT : INT := 0;
  GRP1_OUT : BOOL := 0;
  GRP2_OUT : BOOL := 0;
  GRP3_OUT : BOOL := 0;
END_VAR

VAR
  SELECT : INT;
  MAX : INT;
END_VAR

BEGIN
  SELECT := S1Q_SEL;
  MAX := 0;
  IF SELECT < 0 THEN
    SELECT := -SELECT; //make it positive
  END_IF;
  IF SELECT > MAX THEN
    SELECT := MAX; //limit to MAX
  END_IF;
  SEL_OUT := SELECT;

```

- Lenguaje de alto nivel tipo PASCAL
- Optimizado para la programación de autómatas programables
- Con certificado PLCopen Base Level
- Compatible con SIMATIC S7-300 (recomendado a partir de CPU 314 y CPU 312C), S7-400, C7 y WinAC

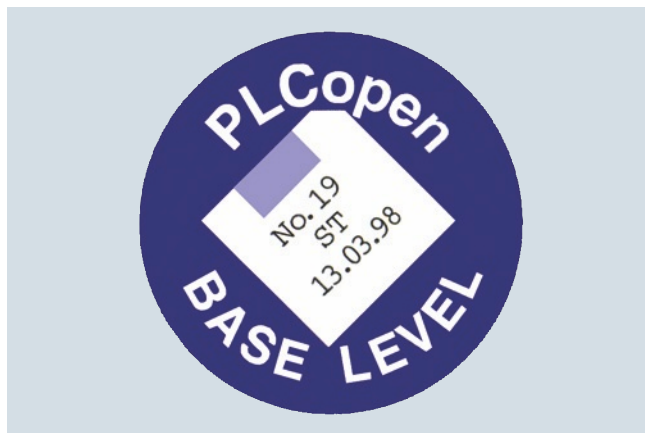

Datos técnicos

Herramienta de ingeniería	S7-SCL
Versión actual	V5.3
Clase de software	A
Campos de aplicación	
Compatible con	Programación textual en lenguaje de alto nivel de cálculos simples y complejos, funciones CASE, de bucle, salto y comparación
Mensaje de marketing	Programación sencilla de algoritmos y cálculos
Ventajas	<ul style="list-style-type: none"> • Programas de fácil lectura y comprensión • Programación funcional orientada al módulo • Instrucción CASE que sustituye numerosas funciones de salto y comparación • Adaptación rápida de los programadores de PLCs ya que se mantiene la filosofía de programación de KOP/FUP/AWL • Adaptación rápida de los programadores de PCs a la programación de PLCs • Portabilidad de subprogramas según IEC 61131-3 • Ahorro de tiempo en los trabajos de ingeniería comparado con KOP/FUP/AWL: hasta el 20 % con programas simples; mín. 50 % con estructuras de programas complejas
Sectores	<ul style="list-style-type: none"> • Máquinas de rotular • Plantas químicas (p. ej.: producción de oxígeno, evaluación de valores medidos) • Máquinas para transformación de plásticos y caucho • Máquinas procesadoras de madera • Sistemas de almacén y logística • Máquinas de papel y de artes gráficas • Máquinas de estampación y corte • Abastecimiento y tratamiento de aguas • Bobinadoras
Sistemas de destino	
Aplicable en	S7-300 (recomendado con CPU 313/CPU 312C o superior) S7-400 C7 (recomendado con C7-626 o superior) WinAC
Requisitos del sistema	
Sistema operativo	Windows XP Professional Windows 7 Ultimate/Professional (S7-SCL V5.3 SP5 o superior)
Espacio libre en disco duro en el PG/PC, aprox.	50 Mbytes
Software necesario	STEP 7 V5.4 o superior

Datos técnicos (continuación)		Datos de pedido	Referencia
Herramienta de ingeniería	S7-SCL	SIMATIC S7-SCL, versión 5.3	
Características		Función: programación en lenguaje de alto nivel	
Visualización de variables	Si	Sistema de destino: SIMATIC S7-300 (CPU 314 o superior), SIMATIC S7-400, SIMATIC C7, SIMATIC WinAC	
Forzado de variables	Si	Requisito: STEP 7 V5.4 SP5 o superior	
Procesamiento paso a paso	Si	Forma de entrega: en CD; alemán, inglés, francés, español, italiano; incl. disquete de autorización, con documentación electrónica	
Integración en CFC	Si	Floating License	6ES7811-1CC05-0YA5
Tiempos de ejecución del programa		Servicio de actualización del software (requiere la versión actual del software)¹⁾	6ES7811-1CA01-0YX2
con S7-300 (típico)	similar a KOP/FUP/AWL	Upgrade Floating a V5.3	6ES7811-1CC05-0YE5
con S7-400 (típico)	similar a KOP/FUP/AWL	SIMATIC Manual Collection	6ES7998-8XC01-8YE0
Diagnóstico		Manuales electrónicos en DVD, varios idiomas: LOGO!, SIMADYN, Componentes de bus SIMATIC, SIMATIC C7, Periferia descentralizada SIMATIC, SIMATIC HMI, SIMATIC Sensors, SIMATIC NET, SIMATIC PC Based Automation, SIMATIC PCS 7, SIMATIC PG/PC, SIMATIC S7, Software SIMATIC, SIMATIC TDC	
Integración de los datos de diagnóstico en ProAgent	-	SIMATIC Manual Collection, servicio de actualización durante 1 año	6ES7998-8XC01-8YE2
Integración de los datos de diagnóstico en ProTool/Pro	-	DVD con Manual Collection actual, así como tres actualizaciones sucesivas	
Integración de los datos de diagnóstico en WinCC	-		
Normas que se cumplen			
IEC 61131-3	Certificado PLCopen • Base Level ST disponible • Reusability Level ST disponible		
Variantes de pedido/licencias			
Floating License	CD-ROM con • Herramienta de software • Manual electrónico • Primeros pasos, y • ejemplos La licencia se suministra en lápiz USB Certificate of License Información sobre el producto		
Upgrade (Floating license)	CD-ROM con • Herramienta de software • Manual electrónico • Primeros pasos, y • ejemplos La licencia se suministra en lápiz USB Certificate of License Información sobre el producto		
Servicio de actualización del software (SUS)			
También incluido en			
STEP 7 Professional	Si		
S7 Trainer package	Si		
PCS 7	Si		
D7-SYS	-		

¹⁾ Encontrará información más detallada sobre el servicio de actualización del software en la página 11/2.

Software para controladores SIMATIC

STEP 7 V5.x

Software base y editores

S7-GRAPH

Sinopsis

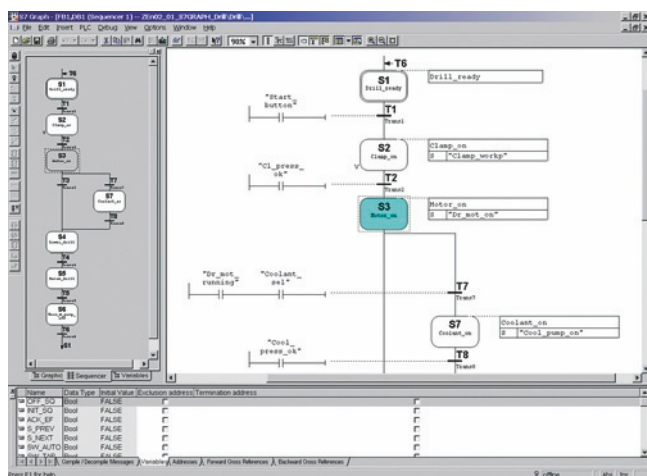

- Para la configuración y programación de procesos secuenciales con cadenas secuenciales
- Modo de representación estandarizado según EN 1131-3
- Programa muy claro gracias a la estructuración del proceso en pasos individuales
- Con amplias funciones de diagnóstico, incorporadas en el concepto de diagnóstico SIMATIC
- Con certificado PLCopen Base Level
- Compatible con SIMATIC S7-300 (recomendado a partir de CPU 315 y CPU 312C), S7-400, C7 y WinAC



Datos técnicos

Herramienta de ingeniería	S7-GRAPH
Versión actual	V5.3
Clase de software	A
Campos de aplicación	
Compatible con	Programación gráfica de controles secuenciales y cadenas
Mensaje de marketing	El método más rápido y elegante de programar procesos secuenciales con claridad y sencillez
Ventajas	<ul style="list-style-type: none"> • Aplicación ideal incluso en la fase de proyecto • Menos trabajo de configuración gracias a la estructuración y a la programación gráficas • Aprendizaje rápido y sencillo • Detección exacta de errores con funciones de diagnóstico homogéneas en combinación con ProAgent para ProTool/Pro y WinCC • Ahorro de tiempo en los trabajos de ingeniería comparado con KOP/FUP/AWL: aprox. de 40 a 70 %
Sectores	<ul style="list-style-type: none"> • Fabricación de automóviles (p. ej.: línea de ensamblaje de carrocerías, montaje final) • Fabricación de aparatos eléctricos • Máquinas para transformación de plásticos y caucho • Manipuladoras • Máquinas procesadoras de madera • Máquinas herramienta • Máquinas de papel y de artes gráficas • Máquinas para ensayos • Laminadoras • Bobinadoras • Equipamientos de ocio y recreativos
Sistemas de destino	
Aplicable en	S7-300 (recomendado con CPU 314/CPU 312C o superior) S7-400 C7 (recomendado con C7-626 o superior) WinAC
Requisitos del sistema	
Sistema operativo	Windows XP Professional Windows 7 Professional Windows 7 Ultimate
Espacio libre en disco duro en el PG/PC, aprox.	50 Mbytes
Software necesario	STEP 7 V5.4 con SP4 o SP5 o STEP 7 V5.5 con o sin SP1
Características	
Visualización de variables	Sí
Forzado de variables	Sí
Procesamiento paso a paso	Sí
Integración en CFC	-
Tiempos de ejecución del programa	
con S7-300 (típico)	3 ms por bloque + 1 ms por cada paso activo
con S7-400 (típico)	0,4 ms por bloque + 0,06 ms por cada paso activo

Datos técnicos (continuación)		Datos de pedido	Referencia
Herramienta de ingeniería	S7-GRAPH	SIMATIC S7-GRAPH, versión 5.3	
Diagnóstico		Función: configuración y programación de controles secuenciales	
Integración de los datos de diagnóstico en ProAgent	Sí	Sistema de destino: SIMATIC S7-300, SIMATIC S7-400, SIMATIC C7, SIMATIC WinAC	
Integración de los datos de diagnóstico en ProTool/Pro	vía ProAgent	Requisito: STEP 7 V5.4 con SP4/SP5 o STEP 7 V5.5 con o sin SP1	
Integración de los datos de diagnóstico en WinCC	vía ProAgent	Forma de entrega: en CD; alemán, inglés, francés, español, italiano; incl. clave de licencia en lápiz USB, con documentación electrónica	
Normas que se cumplen		Floating License	6ES7811-0CC06-0YA5
IEC 61131-3	Certificado PLCopen • Base Level SFC disponible"	Servicio de actualización del software (requiere la versión actual del software)¹⁾	6ES7811-0CA01-0YX2
Estado de las actividades PLCopen	-	Upgrade Floating License a V5.3	6ES7811-0CC06-0YE5
Variantes de pedido/licencias		SIMATIC Manual Collection	6ES7998-8XC01-8YE0
Floating License	CD-ROM con • Herramienta de software • Manual electrónico • Primeros pasos, y ejemplos Clave de licencia en lápiz USB Certificate of License Información sobre el producto	Manuales electrónicos en DVD, varios idiomas: LOGO!, SIMADYN, Componentes de bus SIMATIC, SIMATIC C7, Periferia descentralizada SIMATIC, SIMATIC HMI, SIMATIC Sensors, SIMATIC NET, SIMATIC PC Based Automation, SIMATIC PCS 7, SIMATIC PG/PC, SIMATIC S7, Software SIMATIC, SIMATIC TDC	
Upgrade (Floating license)	CD-ROM con • Herramienta de software • Manual electrónico • Primeros pasos, y ejemplos Clave de licencia en lápiz USB Certificate of License Información sobre el producto	SIMATIC Manual Collection, servicio de actualización durante 1 año	6ES7998-8XC01-8YE2
Servicio de actualización del software (SUS)		DVD con Manual Collection actual, así como tres actualizaciones sucesivas	
También incluido en			
STEP 7 Professional	Sí		
S7 Trainer package	Sí		
PCS 7	-		
D7-SYS	-		

¹⁾ Encontrará información más detallada sobre el servicio de actualización del software en la página 11/2.

Software para controladores SIMATIC

STEP 7 V5.x

Software base y editores

S7-PLCSIM

Sinopsis

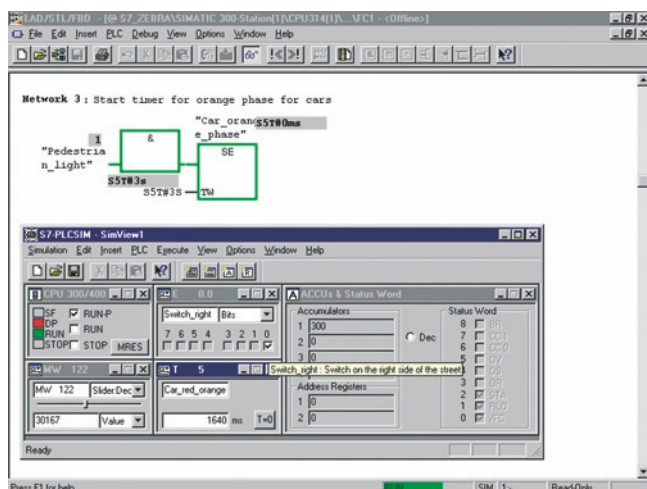

- Para la comprobación funcional de los bloques de usuario SIMATIC S7 creados en la PG/el PC, independientemente de la disponibilidad del hardware de destino
- Para anticipar la detección y corrección de errores de programación a una fase más temprana del desarrollo del programa
- Permite acelerar la primera puesta en marcha y reducir su coste, así como aumentar la calidad del programa
- Compatible con KOP, FUP, AWL, S7-GRAPH, S7-HiGraph, S7-SCL, CFC, S7-PDIAG, WinCC (instalación local)

Datos técnicos

Herramienta de ingeniería	S7-PLCSIM
Tipo de licencia	Floating License
Clase de software	A
Versión actual	V5.4
Sistema de destino (recomendado)	SIMATIC S7-300 SIMATIC S7-400 SIMATIC C7
Sistema operativo	Windows XP Professional Windows 7 Professional Windows 7 Ultimate
Paquetes de software necesarios	STEP 7 V5.4 con SP4 o SP5 o STEP 7 V5.5 con o sin SP1
Espacio libre en disco duro en PG / PC	5 Mbytes

Datos de pedido

Referencia

S7-PLCSIM, versión 5.4

Función:
prueba funcional de bloques de usuario SIMATIC S7 en PG/PC

Sistema de destino:
SIMATIC S7-300, SIMATIC S7-400, SIMATIC C7

Requisito:
STEP 7 V5.4 o superior incl. SP4/SP5 o STEP 7 V5.5 con o sin SP1

Forma de entrega:
en CD; alemán, inglés, francés, español, italiano; clave de licencia en memoria USB, con documentación electrónica

Floating License

6ES7841-0CC05-0YA5Servicio de actualización del software (requiere la versión actual del software)¹⁾**6ES7841-0CA01-0YX2**

Upgrade Floating License a V5.4

6ES7841-0CC05-0YE5

SIMATIC Manual Collection

6ES7998-8XC01-8YE0

Manuales electrónicos en DVD, varios idiomas: LOGO!, SIMADYN, Componentes de bus SIMATIC, SIMATIC C7, Periferia descentralizada SIMATIC, SIMATIC HMI, SIMATIC Sensors, SIMATIC NET, SIMATIC PC Based Automation, SIMATIC PCS 7, SIMATIC PG/PC, SIMATIC S7, Software SIMATIC, SIMATIC TDC

SIMATIC Manual Collection, servicio de actualización durante 1 año

6ES7998-8XC01-8YE2

DVD con Manual Collection actual, así como tres actualizaciones sucesivas

¹⁾ Encontrará información más detallada sobre el servicio de actualización del software en la página 11/2.

Sinopsis

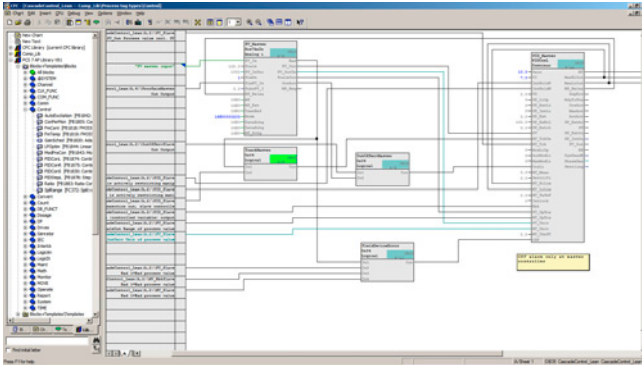

- Para crear programas de automatización dibujando un esquema tecnológico
- Con extensas librerías de bloques ya preparados que se pueden ampliar con bloques propios
- Esfuerzo mínimo y menor tendencia a error gracias a la interconexión de bloques preparados
- Óptima integración en el entorno de automatización gracias a la homogeneidad garantizada con todas las herramientas STEP 7.
- Uso posible con SIMATIC S7-300 (recomendado a partir de CPU 316 o CPU 314C), SIMATIC S7-400, SIMATIC WinAC y D7-SYS.

Datos técnicos

Herramienta de Ingeniería	CFC
Versión actual	V8.2
Clase de software	A
Campos de aplicación	
Compatible con	Edición gráfica, interconexión y parametrización de bloques (ya preparados) y funciones
Mensaje de marketing	Interconexión y parametrización en lugar de programación
Ventajas	<ul style="list-style-type: none"> • Aplicación ideal incluso en la fase de proyecto • Menos trabajo de configuración gracias a la interconexión gráfica • Reutilización de esquemas ya elaborados • Aprendizaje rápido y sencillo • Interconexión rápida y sencilla de funciones ya preparadas • Creación tecnológica del programa global • Presentación clara de estructuras de regulación • Rápida puesta en marcha • Alta disponibilidad de la planta de producción • Ahorro de tiempo en los trabajos de ingeniería comparado con KOP/FUP/AWL: hasta 50 %
Sectores	<ul style="list-style-type: none"> • Fabricación de automóviles (p. ej.: reguladores de temperatura, procesos en la fabricación de neumáticos) • Química • Generación y distribución de energía • Máquinas para transformación de plásticos y caucho • Máquinas herramienta • Industria alimentaria • Petroquímica • Laminadoras • Abastecimiento y tratamiento de aguas • Bobinadoras
Sistemas de destino	
Aplicable en	S7-300 S7-400 Sistemas F/H WinAC
Requisitos del sistema	
Sistema operativo	MS Windows XP Professional SP3 MS Windows Server 2003 SP2 Standard MS Windows Server 2003 R2 SP2 MS Windows 7 SP1 Ultimate de 32 bits MS Windows 7 SP1 Ultimate de 64 bits MS Windows Server 2008 SP2 de 32 bits MS Windows Server 2008 R2 SP1 de 64 bits MS Windows 7 Professional SP1 de 32 bits MS Windows 7 Professional SP1 de 64 bits MS Windows Vista de 32 bits SP2 Ultimate MS Windows Vista de 32 bits SP2 Business
Espacio libre en disco duro en el PG/PC, aprox.	aprox. 80 Mbytes
Software necesario	STEP 7 V5.4 SP5 o superior

Software para controladores SIMATIC

STEP 7 V5.x

Opciones para programación y diseño

CFC

Datos técnicos (continuación)

Herramienta de Ingeniería	CFC
Características	
Visualización de variables	Sí
Forzado de variables	Sí
Procesamiento paso a paso	-
Integración en CFC	Sí
Tiempos de ejecución del programa	
con S7-300 (típico)	Depende de los bloques interconectados
con S7-400 (típico)	Depende de los bloques interconectados
Diagnóstico	
Integración de los datos de diagnóstico en ProAgent	-
Integración de los datos de diagnóstico en ProTool/Pro	-
Integración de los datos de diagnóstico en WinCC	-
Normas que se cumplen	
IEC 61131-3	Similar a la normativa IEC
Estado de las actividades PLCopen	-
Variantes de pedido/licencias	
Floating License	<ul style="list-style-type: none"> • 1 CD • 1 clave de licencia en lápiz de memoria • 1 certificado de licencia
Upgrade (Floating License)	<ul style="list-style-type: none"> • 1 CD • 1 clave de licencia en lápiz de memoria • 1 certificado de licencia
Servicio de actualización del software (SUS)	
También incluido en	
STEP 7 Professional	-
S7 Trainer package	-
PCS 7	Sí
D7-SYS	Sí

Datos de pedido

Referencia

SIMATIC CFC, versión 8.2

Función:

Configuración y programación gráficas de aplicaciones de automatización en forma de esquemas tecnológicos

Sistema de destino:

SIMATIC S7-300/-400, SIMATIC WinAC, D7-SYS

Requisito:

STEP 7 V5.4 SP5 o superior

Forma de entrega:

Software de ingeniería y documentación electrónica en CD-ROM, License Key en lápiz USB, Certificate of License

Floating License

6ES7658-1EX28-0YA5

Floating License Upgrade de V8.x a V8.2

6ES7658-1EX28-0YE5

Servicio de actualización del software (requiere la versión actual del software)¹⁾

6ES7658-1EX00-2YLB8

Servicio de actualización del software para pedidos múltiples (requiere la versión actual del software).

6ES7658-1EX00-2YM8

La entrega se agrupa. Para varios contratos se entrega sólo 1 paquete (1 juego de portadores de datos y el número correspondiente de licencias), Pedido a partir de 5 contratos¹⁾

Las entregas que deban agruparse se especificarán en una sola posición del pedido.

SIMATIC Manual Collection

6ES7998-8XC01-8YE0

Manuales electrónicos en DVD, varios idiomas: LOGO!, SIMADYN, Componentes de bus SIMATIC, SIMATIC C7, Periferia descentralizada SIMATIC, SIMATIC HMI, SIMATIC Sensors, SIMATIC NET, SIMATIC PC Based Automation, SIMATIC PCS 7, SIMATIC PG/PC, SIMATIC S7, Software SIMATIC, SIMATIC TDC

SIMATIC Manual Collection, servicio de actualización durante 1 año

6ES7998-8XC01-8YE2

DVD con Manual Collection actual, así como tres actualizaciones sucesivas

¹⁾ Encontrará información más detallada sobre el servicio de actualización del software en la página 11/2.

Sinopsis

- Para crear aplicaciones de automatización de seguridad positiva con SIMATIC S7 usando el lenguaje KOP o FUP (se necesita STEP 7)
- Realización de funciones de seguridad por simple interconexión de bloques de función
- Con librería de bloques preprogramados
- Posibilidad de creación de bloques propios
- Integración óptima en el mundo de la automatización, p.ej. debido a la compatibilidad garantizada con las herramientas STEP 7
- El suministro incluye:
 - Distributed Safety Editor
 - Generador de código
 - Depurador
 - Librería de bloques estándar.

Datos de pedido**Referencia****Herramienta de programación S7 Distributed Safety V5.4****Función:**

Software para configurar programas de usuario de seguridad positiva para SIMATIC S7-300F, S7-400F, WinAC RTX F, ET 200S, ET 200M, ET 200iSP, ET 200pro, ET 200eco

Requisito:

STEP 7, V5.3 SP3 o superior

Floating License para 1 usuario

6ES7833-1FC02-0YA5

Floating License para 1 usuario, descarga de la clave de licencia sin software ni documentación¹⁾; dirección de correo electrónico necesaria para la entrega

6ES7833-1FC02-0YH5**S7 Distributed Safety Upgrade**

De V5.x a V5.4; Floating License para 1 usuario

6ES7833-1FC02-0YE5

¹⁾ Encontrará información actualizada sobre la descarga y la disponibilidad en: <http://www.siemens.com/tia-online-software-delivery>

Software para controladores SIMATIC

STEP 7 V5.x

Opciones para programación y diseño

S7 F/FH Systems

Sinopsis

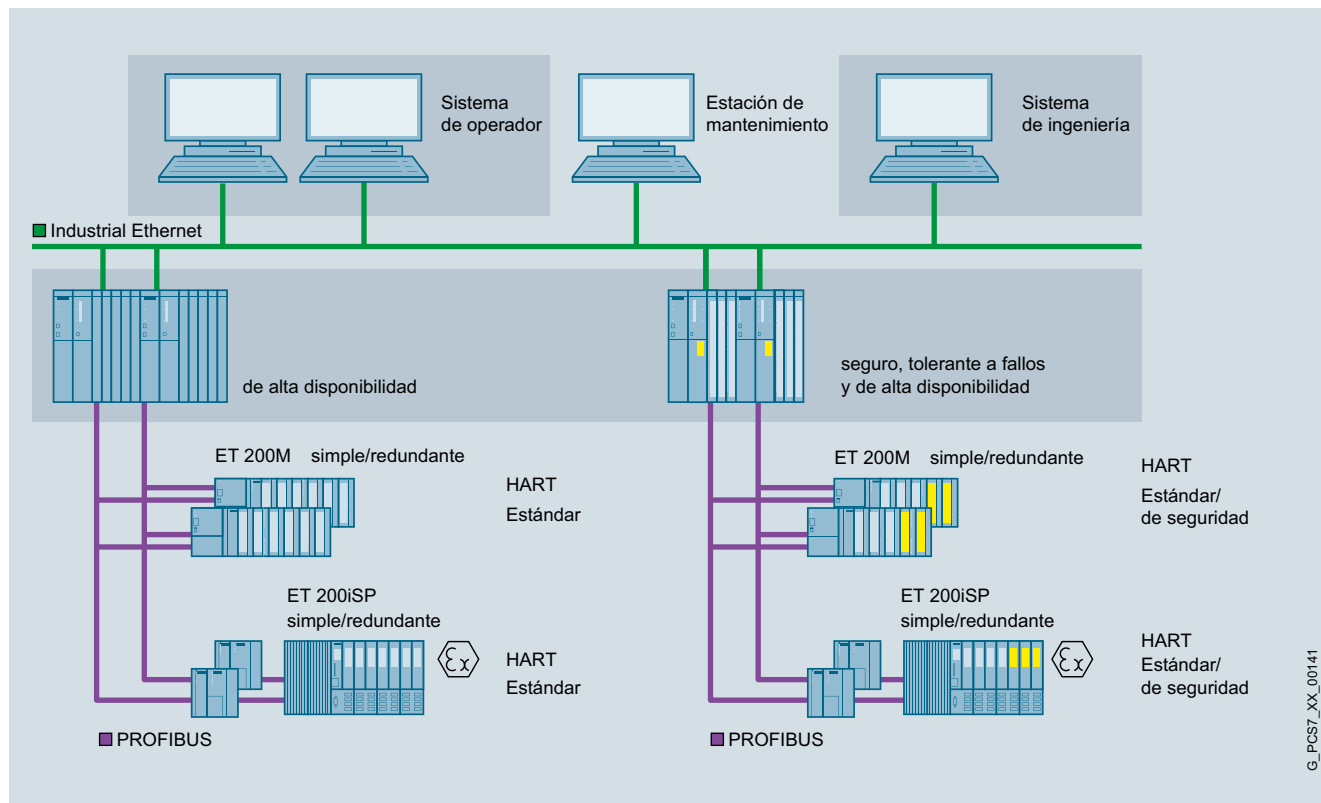

Sistema de ingeniería común para Basic Process Control System y el sistema de seguridad

En la industria de procesos, con frecuencia marcada por unos desarrollos tecnológicos complejos con un alto nivel en requisitos de seguridad, los fallos y los errores en la automatización de procesos pueden tener consecuencias fatales para las personas, las máquinas, las instalaciones y el medio ambiente. Por eso, Process Safety es de especial importancia para este sector. Los elementos técnicos de seguridad utilizados han de reconocer fiablemente tanto los fallos en el proceso como los propios fallos internos, conduciendo el sistema o la aplicación automáticamente a un estado seguro en caso de fallo.

El sistema S7 F/FH es el producto completo de Siemens para aplicaciones de seguridad, tolerantes a fallos y de alta disponibilidad en la industria de procesos. Está caracterizado por:

- Comunicación PROFIBUS segura con PROFIsafe
- Comunicación segura también en PROFIBUS PA con PROFIsafe
- Los sistemas de periferia descentralizada ET 200 con módulos de E/S de seguridad
- Visualización de procesos confortable, incl. los avisos de averías con incidencia en la seguridad, mediante el sistema de operador opcional
- Sistema de ingeniería con paquetes de software S7 F Systems y SIMATIC Safety Matrix

- Los controladores de seguridad AS 412F/FH, AS 414F/FH y AS 417F/FH:
Los controladores de seguridad del sistema S7 F/FH se basan en el hardware de la CPU 412H, CPU 414H o CPU 417H, que se amplían gracias al paquete de software S7 F Systems con funciones de seguridad. Todos los sistemas F/FH mencionados han obtenido el certificado de la entidad alemana de inspección técnica ("TÜV") y cumplen los requisitos de seguridad hasta SIL 3 recogidos en la norma IEC 61508. Pueden clasificarse en dos versiones:
- no redundantes o monocanal (con una CPU, de seguridad)
- de alta disponibilidad (con CPUs redundantes, de seguridad y tolerantes a fallos)

G_PCS7_XX_00141

Sinopsis

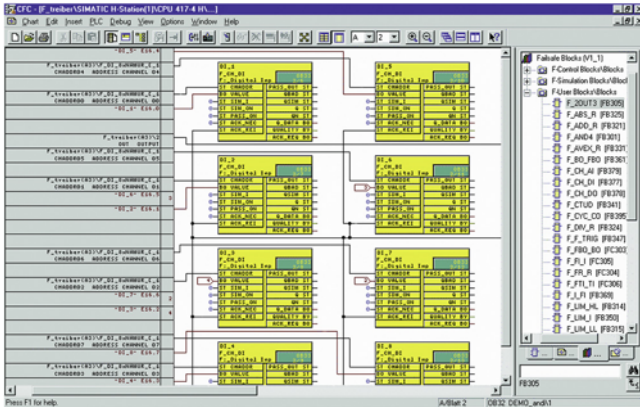

Para configurar un sistema S7 F/FH se puede usar la herramienta de ingeniería S7 F Systems, integrada en el Administrador SIMATIC. Con esta herramienta, usted puede:

- parametrizar CPU y módulos de señales F, y
- crear aplicaciones de seguridad en CFC.

Para ello, se encuentran disponibles bloques de seguridad preprogramados y aprobados por la entidad alemana de inspección técnica TÜV. Los bloques de seguridad ahorran al usuario la programación diversitaria para la detección de fallos y su correspondiente reacción.

Datos de pedido

Referencia

Referencia

S7 F Systems RT License

para procesar programas de usuario de seguridad, para un controlador AS 412F/FH, AS 414F/FH o AS 417F/FH, respectivamente

6ES7833-1CC00-6YX0

S7 F Systems V6.2

Entorno de programación y de configuración para crear y usar programas STEP 7 de seguridad.

En 2 idiomas (alemán, inglés), categoría de software A, ejecutable en el Engineering Station con Windows 7 SP1 de 64 bits (Professional, Enterprise, Ultimate) o Windows Server 2008 R2 SP1 Standard de 64 bits; en un Operator Station además con Windows 7 SP1 de 32 bits (Enterprise, Ultimate), Windows 10 Enterprise 2015 LTSC de 64 bits o Windows Server 2012 R2 Standard de 64 bits, Floating License para 1 usuario sin SIMATIC PCS 7 Software Media Package

Forma de entrega:

Entrega física
Clave de licencia en lápiz USB y certificado de licencia, agrupado con 1 x SIMATIC S7 F Systems Software Media Package por posición de pedido

Forma de entrega:

Entrega online
Descarga de la clave de licencia y certificado de licencia online en combinación con SIMATIC S7 F Systems Software Media Package (software y certificado de licencia online para descargar)

Nota:

Se requiere dirección de correo electrónico

6ES7833-1CC26-0YA5

6ES7833-1CC26-0YH5

SIMATIC S7 F Systems V6.2 Upgrade Package

para actualizar S7 F Systems de V6.0/V6.1 a V6.2

En 2 idiomas (alemán, inglés), categoría de software A, ejecutable en Engineering Station con Windows 7 SP1 de 64 bits (Professional, Enterprise, Ultimate) o Windows Server 2008 R2 SP1 Standard de 64 bits; en un Operator Station además con Windows 7 SP1 de 32 bits (Enterprise, Ultimate), Windows 10 Enterprise 2015 LTSC de 64 bits o Windows Server 2012 R2 Standard de 64 bits, Floating License para 1 usuario sin SIMATIC PCS 7 Software Media Package

Forma de entrega:

Entrega física
Clave de licencia en lápiz USB y certificado de licencia, agrupado con 1 x SIMATIC S7 F Systems Software Media Package por posición de pedido

Forma de entrega:

Entrega online
Descarga de la clave de licencia y certificado de licencia online en combinación con SIMATIC S7 F Systems Software Media Package (software y certificado de licencia online para descargar)

Nota:

Se requiere dirección de correo electrónico

6ES7833-1CC26-0YE5

6ES7833-1CC26-0YK5

Software para controladores SIMATIC

STEP 7 V5.x

Opciones para programación y diseño

S7 F/FH Systems > S7 F Systems

Datos de pedido	Referencia	Referencia
<p>SIMATIC S7 F Systems V6.1 Upgrade Package</p> <p>para actualizar S7 F Systems de V5.x/V6.0 a V6.1 (incl. SP)</p> <p>en 2 idiomas (alemán, inglés), categoría de software A, ejecutable con Windows XP Professional de 32 bits, Windows Server 2003 de 32 bits, Windows 7 Ultimate de 32/64 bits o Windows Server 2008 R2 Standard de 64 bits,</p> <p>Floating License para 1 usuario sin SIMATIC PCS 7 Software Media Package</p> <p>Nota: Con un upgrade para S7 F Systems de V5.x a V6.1, el tipo de licencia de S7 F Systems cambia de Single License a Floating License.</p>		<p>Forma de entrega:</p> <p>Entrega física Clave de licencia en lápiz USB y certificado de licencia, agrupado con 1 x SIMATIC S7 F Systems Software Media Package por posición de pedido</p> <p>Forma de entrega:</p> <p>Entrega online Descarga de la clave de licencia y certificado de licencia online en combinación con SIMATIC S7 F Systems Software Media Package (software y certificado de licencia online para descargar)</p> <p>Nota: Se requiere dirección de correo electrónico.</p>
		<p>6ES7833-1CC02-0YE5</p> <p>6ES7833-1CC02-0YK5</p>

Sinopsis

Input Tag	Func.	Limit/Trip	EngUnit	Cause Description	Num	1	2	3	4	5	6	7	8	9	10	11	12	13	14
PS_100	FALSE			Feed Pump High Pressure Switch	1	N													
LSH_100	TRUE			Tank_100 Level switch high	2	S	S		R		2N								
LSL_200	TRUE			Hopper_200 Level switch Low	3	N	N		2S										
PSH_200	TRUE			Hopper_200 High Pressure	4	N	N		V										
PT_100	H	38.00	PSIG	Feed pressure	5	S	S		S										
LT_100	H	50.00	Feet	Tank Level	6	2S	N		N		2N								
PT_101	H	26.00		Tank Pressure	7				N										
PT_102	D	3.0	in_H2O	Tank Pressure	8														
PT_103				Tank Pressure	9														
LT_200	H	50.00	ft	Hopper Level	8				2S										
TS_101	FALSE			Tank_100 High Temperature switch	9														
TS_102	AND	FALSE																	
TS_103	FALSE																		

La SIMATIC Safety Matrix es una herramienta innovadora para el Safety Lifecycle de Siemens, aplicable combinada con CFC, para la configuración confortable de las aplicaciones de seguridad y para la operación y el mantenimiento de las mismas. Basada en el probado principio de la matriz de causas y efectos (Cause&Effect-Matrix), es la herramienta ideal para procesos con estados definidos que requieren unas determinadas reacciones de seguridad.

La SIMATIC Safety Matrix no sólo facilita enormemente la programación de la lógica de seguridad, sino que también resulta mucho más confortable y rápida que una programación tradicional. Durante el análisis de riesgos de su instalación, el configurador puede entonces asignar unas reacciones (efectos) exactamente definidas a los eventos que se presentan durante un proceso (las causas).

Datos de pedido

Referencia

SIMATIC Safety Matrix Tool V6.2

Crear, configurar, compilar, cargar y visualizar la Safety Matrix online en el entorno de SIMATIC PCS 7

Incluye el SIMATIC Safety Matrix Viewer para SIMATIC PCS 7, para el manejo y la visualización de la Safety Matrix en el entorno de SIMATIC PCS 7 con varios niveles de manejo

Versión monolingüe (en inglés), ejecutable con Windows XP Professional

Forma de suministro: certificado de licencia y disquete de autorización para la herramienta Safety Matrix y el SIMATIC Safety Matrix Viewer; software y documentación electrónica en CD

Floating License para 1 instalación

6ES7833-1SM02-0YA5

Upgrade de Floating License V5.x/V6.x a V6.2

6ES7833-1SM02-0YE5

SIMATIC Safety Matrix Editor V6.2

Permite crear y comprobar la lógica de Safety Matrix en un ordenador externo sin entorno SIMATIC PCS 7 o STEP 7

Versión monolingüe (en inglés), ejecutable con Windows 2000 Professional o Windows XP Professional, Single License para 1 instalación

Forma de entrega: Certificado de licencia y disquete de autorización; software y documentación en formato electrónico en CD

6ES7833-1SM42-0YA5

SIMATIC Safety Matrix Viewer V6.2 para SIMATIC PCS 7

Manejo y visualización de la Safety Matrix en el entorno de SIMATIC PCS 7 con varios niveles de manejo Versión bilingüe (alemán e inglés), ejecutable con Windows 2000 Professional, Windows XP Professional, Windows 2003 Server

Forma de entrega: Certificado de licencia y disquete de autorización; software y documentación en formato electrónico en CD

Floating License para 1 instalación

6ES7833-1SM62-0YA5

Upgrade de Floating License V6.x a V6.2

6ES7833-1SM62-0YE5

Software para controladores SIMATIC

STEP 7 V5.x

Opciones para programación y diseño

Software Redundancia

Sinopsis

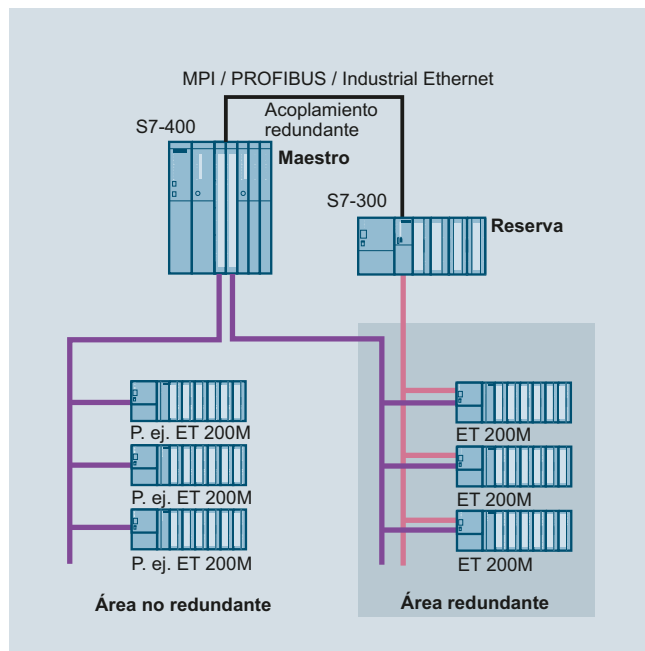

- Paquete de software para configurar autómatas de alta disponibilidad recurriendo únicamente a un software específico
- Diseñado para autómatas con periferia descentralizada monocanal (no redundante)
- Utilizable para aplicaciones con reducidos requisitos de velocidad de conmutación, p. ej. control de centrales hidroeléctricas, circuitos de refrigeración, control de tráfico, regulación de nivel, adquisición de valores de medida
- Coste favorable gracias a la aplicación de componentes estándar S7-300 y S7-400
- Conexión a la periferia a través de bus PROFIBUS DP redundante
- Posibilidad de manejo y visualización opcional desde una estación de operador WinCC

Datos de pedido

Paquete de programas de software Redundancia V1.2

Función:
diseño de un control redundante

Sistema de destino:
SIMATIC S7-300, S7-400

Requisito:
STEP 7 V5.2, NCM S7 para PROFIBUS

Forma de entrega:
incl. documentación electrónica (alemán, inglés, francés, español e italiano), 4 ejemplos de aplicación y bloque gráfico para WinCC, en CD-ROM

Single License (para 2 CPU)

Single License, sin software ni documentación

SIMATIC Manual Collection

Manuales electrónicos en DVD, varios idiomas: LOGO!, SIMADYN, Componentes de bus SIMATIC, SIMATIC C7, Periferia descentralizada SIMATIC, SIMATIC HMI, SIMATIC Sensors, SIMATIC NET, SIMATIC PC Based Automation, SIMATIC PCS 7, SIMATIC PG/PC, SIMATIC S7, Software SIMATIC, SIMATIC TDC

SIMATIC Manual Collection, servicio de actualización durante 1 año

DVD con Manual Collection actual, así como tres actualizaciones sucesivas

Referencia

6ES7862-0AC01-0YA0

6ES7862-0AC01-0YA1

6ES7998-8XC01-8YE0

6ES7998-8XC01-8YE2

Datos técnicos

Datos técnicos	
Requisitos de hardware	
CPU	S7-300: CPU 313C-2 DP, 314C-2 DP, 315-2 DP, 316-2 DP, 318-2 DP S7-400: todas las CPUs
Acoplamiento redundante de las CPUs	MPI, PROFIBUS, Industrial Ethernet; es posible utilizar también las conexiones existentes
Módulos aplicables para ET 200M	IM 153-2; todas las E/S dig. y analóg. para ET 200M; Módulo de contador FM 350-1; CP 341
Requisitos de software	
Configuración/programación	STEP 7 V4.0
Configuración de la comunicación para PROFIBUS-DP redundante	NCM S7 para PROFIBUS

Sinopsis

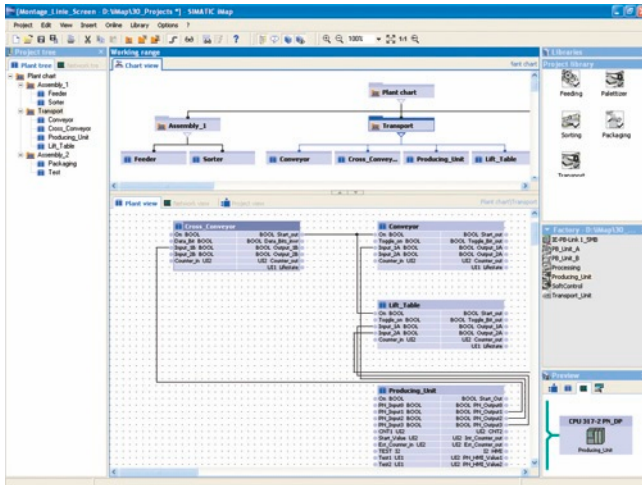

- Herramienta de software basada en componentes para la configuración de la comunicación en soluciones de automatización distribuidas.
- Para la configuración gráfica sencilla de la comunicación entre módulos de instalación y entre máquinas en la línea de producción.
- Basado en el estándar PROFINET.
- Abierto para equipos PROFINET de diferentes fabricantes en Industrial Ethernet.
- Ejecutable bajo Windows XP Professional y Windows 7 Ultimate/Professional

Datos técnicos

Herramienta de ingeniería	SIMATIC iMap
Versión actual	V3.0
Clase de software	A
Campos de aplicación	
Palabra clave	SIMATIC iMap es una herramienta de ingeniería para la configuración de la comunicación entre dispositivos de campo y sistemas de automatización inteligentes en soluciones de automatización distribuidas.
Mensaje de marketing	"Reducción de tiempo y costes en la construcción modular de máquinas e instalaciones con Component Based Automation." "Modularización y comunicación entre máquinas a lo largo de la línea de producción."
Ventajas	<ul style="list-style-type: none"> • Herramienta de ingeniería abierta y basada en componentes según el estándar PROFINET. • Comunicación sencilla entre dispositivos de campo y sistemas de automatización inteligentes en PROFIBUS DP y Ethernet. • Configuración gráfica de la comunicación en PROFIBUS DP y Ethernet. • Elevadísima capacidad de reutilización de los componentes de software (módulos tecnológicos). • Estructura gráfica de la instalación mediante una función jerárquica ("esquema en esquema"). • Cómoda navegación por el árbol de proyecto. • Creación y estructuración cómodas de librerías tecnológicas. • Vista general de PROFIBUS y Ethernet en la vista de la red. • Rápida puesta en marcha mediante descarga y verificación directas en Ethernet (también de esclavos PROFIBUS). • Visualización online de los valores de los módulos tecnológicos en las interfaces y en la tabla de variables. • Diagnóstico de la comunicación en la ventana de diagnóstico.
Sectores	<ul style="list-style-type: none"> • Industria del automóvil (especialmente en el montaje, en sistemas de transporte y mantenimiento, y en talleres de pintura). • Máquinas alimentarias y de envasado complejas. • Instalaciones de transporte y mantenimiento basadas en PROFIBUS DP. • Líneas de producción con varias máquinas interconectadas.

Software para controladores SIMATIC

STEP 7 V5.x

Opciones para programación y diseño

SIMATIC iMap

Datos técnicos (continuación)

Herramienta de ingeniería	SIMATIC iMap
Sistemas de destino	<ul style="list-style-type: none"> • CPU SIMATIC S7 31x-2 PN/DP y CPU SIMATIC S7 319-3 PN/DP (con interfaz PROFINET integrada; se puede utilizar como función de representante –proxy– de los equipos de todo un segmento PROFIBUS, sólo una línea). • SIMATIC WinAC PN (se puede utilizar como representante –proxy– de los equipos de todo un segmento PROFIBUS, sólo una línea). • SIMATIC NET IE/PB Link (se puede utilizar como representante –proxy– de los equipos de todo un segmento PROFIBUS). • SIMATIC NET CP 343-1 y CP 343-1 Advanced (para conectar SIMATIC S7-300 a Ethernet), CP443-1 Advanced (para conectar SIMATIC S7-400 a Ethernet). • Periféricos descentralizados con CPU propia (todos los dispositivos de campo inteligentes en PROFIBUS como SIMATIC CPU 313C-2DP, CPU 314C-2DP, CPU 315-2DP, CPU 316-2DP, ET 200 IM 151 CPU, ET 200S BM 147 CPU). • Servidor OPC PROFINET CBA (para el acceso desde aplicaciones de PC a datos en equipos PROFINET). • Equipos en Industrial Ethernet basados en el estándar PROFINET CBA. • SIMATIC OP (dentro de los componentes). • SIMATIC ProTool/Pro, WinCC o cualquier otro sistema de visualización con función cliente OPC.
Requisitos del sistema	
Sistema operativo	Windows XP Prof. a partir de Service Pack 2 o Windows 7 Ultimate/Professional; para su instalación es necesario disponer de derechos de administrador en el PC
Hardware PG/PC	Procesador Pentium, 1 GHz o superior
Tamaño de memoria RAM recomendado en PG/PC.	Memoria central a partir de 512 Mbytes
Espacio libre en disco duro en PG/PC	aprox. 200 Mbytes
Software necesario	<ul style="list-style-type: none"> • STEP 7, V5.3 Service Pack 3 o superior • PN OPC-Server, V6.3 o superior <p>El siguiente software debe estar instalado antes de la instalación de iMap (incluido en el suministro de iMap):</p> <ul style="list-style-type: none"> • MS Internet Explorer, V6.0 Service Pack 1 o superior • Adobe Acrobat Reader V5.0

Herramienta de ingeniería	SIMATIC iMap
Forma de entrega	
Idiomas incluidos	Alemán, inglés, francés, italiano y español
Licencia individual (EL)	Sí
Licencia de upgrade (UG)	Sí, de V2.0 a V3.0
Manuales en papel	incluidos en el CD en soporte electrónico
Autorización/licencias	
Autorización	Sí
Licencia individual (EL)	Sí
Licencia de upgrade (UG)	Sí
Servicio de actualización del software	Sí
Unlock Copy License (licencia para copia habilitada)	No

Datos de pedido

Referencia

SIMATIC iMap V3.0

Sistema de destino:

CPU 31x-2 PN/DP, CPU 319-3 PN/DP, SIMATIC WinAC PN, SIMATIC NET IE/PB Link, SIMATIC NET CP 343-1, SIMATIC NET CP 343-1 Advanced, SIMATIC NET CP 443-1 Advanced, equipos de E/S descentralizada con CPU propia, servidor OPC PROFINET CBA, equipos en Industrial Ethernet basados en el estándar PROFINET CBA, SIMATIC OP, SIMATIC ProTool/Pro

Requisito:
Windows XP Prof. a partir de Service Pack 2 o Windows 7 Ultimate/Professional; en PG o PC con procesador Pentium, mín. 1 GHz; STEP 7 a partir de V5.3 Service Pack 3, PN OPC-Server a partir de V6.3

Forma de entrega:

alemán e inglés; con documentación electrónica

Floating License

Servicio de actualización del software (requiere la versión actual del software)¹⁾

Upgrade a V3.0, Floating License

6ES7820-0CC04-0YA5

6ES7820-0CC01-0YX2

6ES7820-0CC04-0YE5

¹⁾ Encontrará información más detallada sobre el servicio de actualización del software en la página 11/2.

Sinopsis

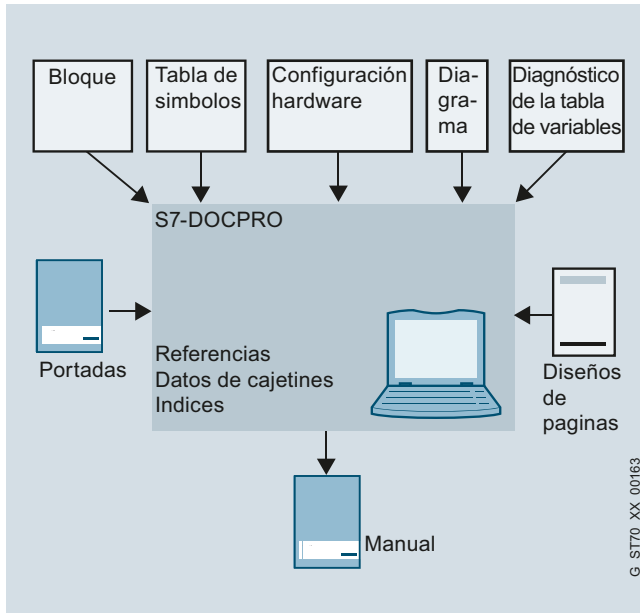

- Para crear y gestionar la documentación de sistemas
- Permite estructurar los datos del proyecto, acondicionarlos en forma de manuales de circuitos e imprimirlos con aspecto unificado
- Compatible con SIMATIC S7-300, S7-400 y C7

Datos técnicos

Herramienta de ingeniería	DOCPRO
Tipo de licencia	Floating License
Clase de software	A
Versión actual	V5.4
Sistema de destino (recomendado)	SIMATIC S7-300/400 SIMATIC C7
Sistema operativo	Windows XP Professional Windows 7 Ultimate/Professional a partir de DOCPRO V5.4 SP1
Paquetes de software necesarios	STEP 7 V5.4 o superior; en funcionamiento con Windows 7, STEP 7 a partir de V5.5
Espacio libre en disco duro en PG / PC	5 Mbytes

Datos de pedido

Referencia

DOCPRO, versión 5.4

Función:
elaboración de esquemarios para la gestión de la documentación

Sistema de destino:
SIMATIC S7-300, SIMATIC S7-400, SIMATIC C7

Requisito:
STEP 7, V5.4 o superior

Forma de entrega:
en CD; alemán, inglés, francés, español, italiano; incl. disquete de autorización, con documentación electrónica

Floating License

Servicio de actualización del software (requiere la versión actual del software)¹⁾

Upgrade Floating License a V5.4

SIMATIC Manual Collection

Manuales electrónicos en DVD, varios idiomas: LOGO!, SIMADYN, Componentes de bus SIMATIC, SIMATIC C7, Periferia descentralizada SIMATIC, SIMATIC HMI, SIMATIC Sensors, SIMATIC NET, SIMATIC PC Based Automation, SIMATIC PCS 7, SIMATIC PG/PC, SIMATIC S7, Software SIMATIC, SIMATIC TDC

SIMATIC Manual Collection, servicio de actualización durante 1 año

DVD con Manual Collection actual, así como tres actualizaciones sucesivas

6ES7803-0CC03-0YA5**6ES7803-0CA01-0YX2****6ES7803-0CC03-0YE5****6ES7998-8XC01-8YE0****6ES7998-8XC01-8YE2**

¹⁾ Encontrará información más detallada sobre el servicio de actualización del software en la página 11/2.

Software para controladores SIMATIC

STEP 7 V5.x

Opciones de diagnóstico y servicio

S7-PDIAG

Sinopsis

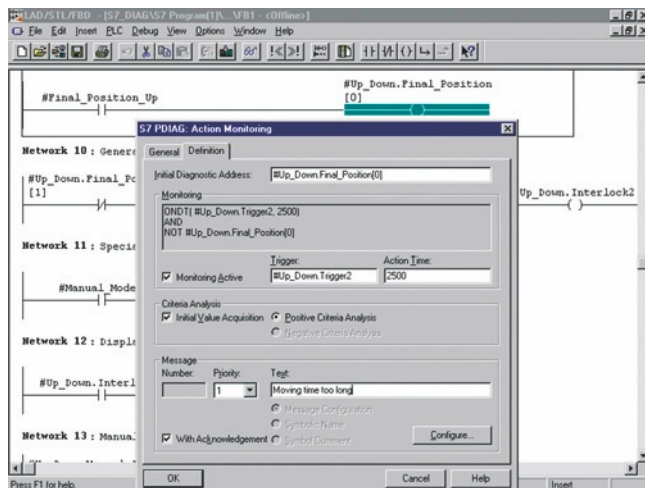

- Para configurar el diagnóstico de proceso en SIMATIC S7
- Incrementa la disponibilidad de máquinas e instalaciones productivas y asiste durante el análisis y eliminación local de fallos
- Compatible con SIMATIC S7-300, S7-400

Datos técnicos

Herramienta de ingeniería	S7-PDIAG
Tipo de licencia	Floating License
Clase de software	A
Versión actual	V5.3
Sistema de destino (recomendado)	SIMATIC S7-300 (CPU 314 o superior) SIMATIC S7-400
Sistema operativo	Windows XP Professional Windows 7 Ultimate/Professional
Paquetes de software necesarios	STEP 7 V5.4 o superior
Espacio libre en disco duro en PG / PC	6 Mbytes

Datos de pedido

S7-PDIAG, versión 5.3

Función:
Configuración del diagnóstico de proceso para KOP/FUP/AWL

Sistema de destino:
SIMATIC S7-300 (CPU 314 o superior); SIMATIC S7-400

Requisito:
STEP 7 V5.4 o superior

Forma de entrega:
en CD; alemán, inglés, francés, español, italiano; incl. disquete de autorización, con documentación electrónica

Floating License

Servicio de actualización del software (requiere la versión actual del software)¹⁾

Upgrade a V5.3

SIMATIC Manual Collection

Manuales electrónicos en DVD, varios idiomas: LOGO!, SIMADYN, Componentes de bus SIMATIC, SIMATIC C7, Periferia descentralizada SIMATIC, SIMATIC HMI, SIMATIC Sensors, SIMATIC NET, SIMATIC PC Based Automation, SIMATIC PCS 7, SIMATIC PG/PC, SIMATIC S7, Software SIMATIC, SIMATIC TDC

SIMATIC Manual Collection, servicio de actualización durante 1 año

DVD con Manual Collection actual, así como tres actualizaciones sucesivas

Referencia

6ES7840-0CC04-0YA5

6ES7840-0CA01-0YX2

6ES7840-0CC04-0YE5

6ES7998-8XC01-8YE0

6ES7998-8XC01-8YE2

¹⁾ Encontrará información más detallada sobre el servicio de actualización del software en la página 11/2.

Sinopsis

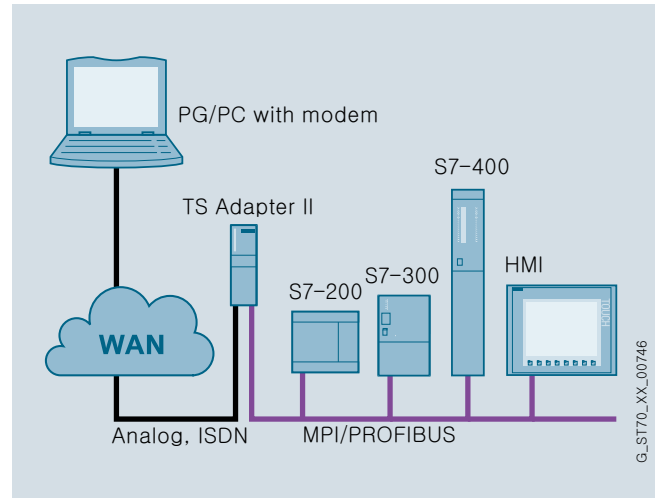
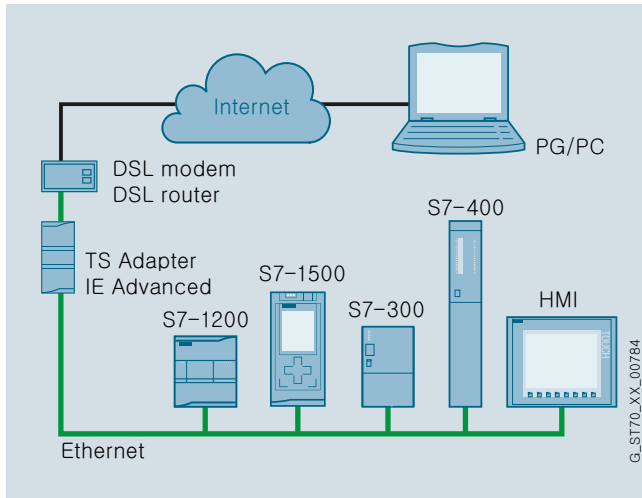

TeleService con el TS Adapter II

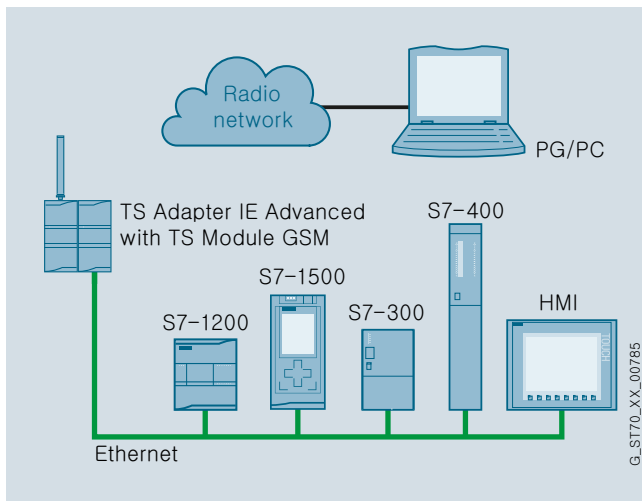

TeleService con el TS Adapter IE Advanced

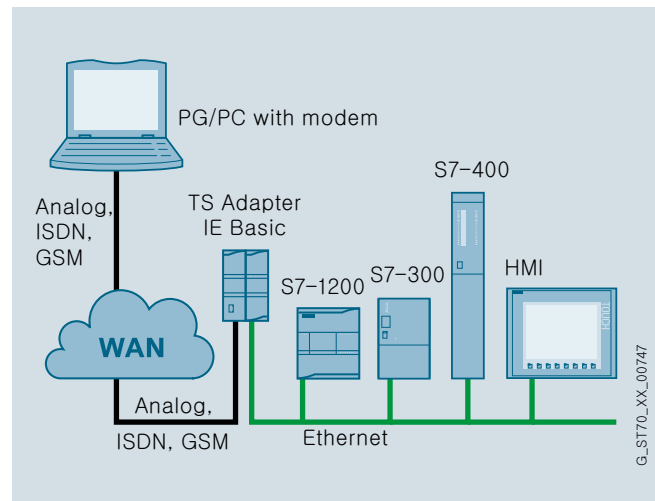

TeleService con el TS Adapter IE Basic

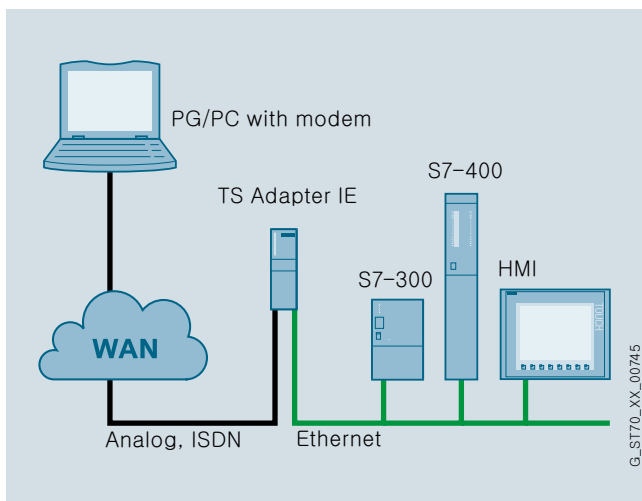

TeleService con el TS Adapter IE

- Para la prestación de los servicios de telemantenimiento: un PG/PC con herramienta de ingeniería instalada, p. ej. STEP 7 o TIA Portal, puede acceder a componentes de automatización (p. ej., las CPU S7) que estén conectados con los adaptadores pertinentes vía Industrial Ethernet o PROFIBUS.
- Compuesto del software TeleService y de diferentes adaptadores:
 - TS Adapter II para la conexión a PPI, MPI o PROFIBUS DP
 - TS Adapter IE, TS Adapter IE Basic o TS Adapter IE Advanced para la conexión a Industrial Ethernet
- Funciones suplementarias con TS Adapter II:
 - Establecimiento de conexión desde/hasta instalaciones remotas, p. ej., para la consulta de datos de proceso de un sistema de automatización ([enlace remoto PG-AS](#)).
 - Intercambio de datos entre instalaciones ([enlace remoto PLC-PLC](#)): intercambio de datos de proceso entre dos sistemas de automatización SIMATIC.
 - Envío de un SMS: envío de un SMS desde un sistema de automatización SIMATIC a través de un módem GSM.

Software para controladores SIMATIC

STEP 7 V5.x

Opciones de diagnóstico y servicio

TeleService

Sinopsis (continuación)

- Funciones suplementarias con TS Adapter IE:
 - Control remoto de equipos HMI: acceso al equipo HMI a través de un navegador de Internet instalado en el adapter
 - Envío de correo electrónico: establecimiento de una conexión vía módem con un servidor de acceso (p. ej., un proveedor de servicios de Internet). A través de un servidor de correo electrónico accesible por esta vía, una CPU SIMATIC puede enviar mensajes de correo electrónico.
 - Routing estándar: establecimiento de una conexión vía módem con un proveedor de servicios de Internet para el acceso a datos en Internet.
- Funciones suplementarias con TS Adapter IE Advanced:
 - Conexión remota por Internet

Datos técnicos

TS Adapter II	
Dimensiones (An x Al x P) en mm	125 x 110 x 40
Peso aprox.	250 g
Interfaces	
• al S7/C7	RS 485 (hasta máx. 12 Mbits/s)
• al PC	USB 1.1 (12 Mbits/s)
• al módem externo	RS 232 (hasta máx. 115 kBd)
• a la red telefónica analógica	RJ12
• a la red telefónica RDSI	RJ45
Alimentación desde el exterior o vía la interfaz MPI	24 V DC
Consumo	60 mA (típ.) / 120mA (máx.)
Intensidad al conectar, máx.	0,7 A; 8 µs
Grado de protección	IP20
Temperatura	
• Servicio	±0 °C a +60 °C
• Almacenamiento/transporte	-40 °C a +70 °C

TS Adapter IE	
Dimensiones (An x Al x P) en mm	125 x 110 x 40
Peso aprox.	aprox. 370 g
Interfaces	
• Ethernet	RJ45 (10/100 Mbits/s)
• al módem externo	RS 232 (hasta máx. 115 kBd)
• a la red telefónica analógica	RJ12
• a la red telefónica RDSI	RJ45
Alimentación desde el exterior o vía la interfaz MPI	24 V DC
Consumo del TSA-IE RDSI	típ. 170 mA / máx. 230 mA
Consumo del TSA-IE Módem	típ. típ. 180 mA (típ.) / máx. 240 mA
Intensidad al conectar, máx.	0,7 A; 8 µs
Grado de protección	IP20
Temperatura	
• Servicio	±0 °C a +60 °C
• Almacenamiento/transporte	-40 °C a +70 °C

TS Adapter IE Basic (equipo base)	
Dimensiones (An x Al x P) en mm	30 x 100 x 75
Peso aprox.	100 g
Interfaces	
• Ethernet	RJ45 (10/100 Mbits/s)
• Para el módulo TS	Funciones propietarias (sólo se pueden utilizar para módulos TS)
Tensión de alimentación externa	24 V DC
Consumo	
• con Módulo TS Módem	típ. 50 mA, máx. 80 mA
• con Módulo TS RDSI	típ. 50 mA, máx. 80 mA
• con Módulo TS RS232	típ. 40 mA, máx. 60 mA
• con Módulo TS GSM	típ. 100 mA / máx. 180 mA
Intensidad al conectar, máx.	240 mA
Grado de protección	IP20
Temperatura	
• Servicio	±0 °C a +60 °C (montaje horizontal) ±0 °C a +40 °C (montaje vertical)
• Almacenamiento	-40 °C a +70 °C

Datos técnicos (continuación)

Módulo TS Módem	
Dimensiones (An x Al x P) en mm, aprox.	30 x 100 x 75
Peso aprox.	98 g
Normas de transferencia ITU	<ul style="list-style-type: none"> V.21, V.22, V.22bis, V.23, V.32, V.32bis, V.34, V.34x, K56flex, V.90, V.92
Otras características	<ul style="list-style-type: none"> Corrección de errores y compresión de datos Puerto a/b Juego de comandos Hayes (AT) Todos los formatos de datos Procedimiento de marcación por multifrecuencia (MFV) o por pulsos (IWW)
Módulo TS RDSI	
Dimensiones (An x Al x P) en mm	30 x 100 x 75
Peso aprox.	92 g
Protocolos	DSS1 (EURO-RDSI), 1TR6
<ul style="list-style-type: none"> Protocolos para canal D Protocolos para canal B 	V.110 (9600 bits/s, 19200 bits/s, 38400 bits/s) V.120 (64 kbits/s) X.75 (64 kbits/s)
Otras características	<ul style="list-style-type: none"> Número de abonado múltiple (MSN) Intérprete de comandos AT
Módulo TS RS232	
Dimensiones (An x Al x P) en mm	30 x 100 x 75
Peso aprox.	100 g
Modo de operación	Full duplex, asincrónico
Señales	TXD, RXD, DSR, CTS, RTS, DTR, DCD
Velocidad de transferencia de datos	2 400 ... 115 200 bits/s
Telegrama	8 bits de datos (LSB-first), ningún bit de paridad, 1 bit de parada
Regla	según la norma RS 232
Conector	D-Sub de 9 polos, macho (PC COMx)
Módulo TS GSM	
Dimensiones (An x Al x P) en mm	30 x 100 x 75
Peso aprox.	118 g
Velocidad de transferencia	
<ul style="list-style-type: none"> GPRS Multislot Class 10 	
- hasta 2 enlaces ascendentes	13,4 kbits/s ... 27 kbits/s de carga bruta
- hasta 4 enlaces descendentes	40 kbits/s ... 54 kbits/s de descarga bruta
Interfaces	
<ul style="list-style-type: none"> Interfaz SIM Conexión de antena 	3 V/1,8 V 1 entrada para antena SMA (50 ohmios)
Bandas de frecuencia	Cuatribanda: 850, 900, 1800, 1900 MHz
Potencia de salida para emisión	2 W a 850 MHz, 900 MHz 1 W a 1800 MHz, 1900 MHz

TS Adapter IE Advanced	
Información general	
<u>Ingeniería con</u>	
STEP 7 TIA Portal configurable/ integrado desde versión	V12 SP1
<u>Instalación/Montaje</u>	
Montaje en perfil	sí
Montaje a pared/directo	sí
<u>Tensión de alimentación</u>	
24 V DC	sí
Rango admisible	+19,2 V ... +28,8 V
<u>Intensidad de entrada</u>	
Consumo, típ.	100 mA
Consumo máx.	200 mA; incl. módulo TS GSM
Intensidad al conectar, máx.	4,3 A
Tiempo de conexión, máx.	3,1 ms
<u>Pérdidas</u>	
Pérdidas, típ.	2,4 W
Interfaces	
<u>Industrial Ethernet</u>	
Interfaz para Industrial Ethernet	3x Ethernet (RJ45), 100 Mbit
Información de estado/alarmas/ diagnóstico	
LED señalizadores para diagnóstico	LED RUN, LED ERROR, LED MAINT, LED LINK, LED ONLINE, LED VPN, LED RX/TX
Aislamiento	
Aislamiento ensayado con	707 V DC (ensayo de tipo)
Dimensiones	
An x Al x P	55 x 117 x 75 mm
Peso	
Peso aprox.	225 g

Software para controladores SIMATIC

STEP 7 V5.x

Opciones de diagnóstico y servicio

TeleService

Datos de pedido	Referencia		Referencia
TeleService, versión 6.1 Función: Telemantenimiento a través de redes fijas e inalámbricas Sistema de destino: SIMATIC S7-200, SIMATIC S7-300, SIMATIC S7-400, SIMATIC C7 Requisito: TS-Adapter (STEP 7 no es preciso) Forma de entrega: en CD; alemán, inglés, francés, español, italiano; con documentación electrónica Floating License Floating License Upgrade (de cada versión anterior) Servicio de actualización del software (requiere la versión actual del software) ¹⁾	6ES7842-0CE00-0YE0 6ES7842-0CE00-0YE4 6ES7842-0CA01-0YX2	TS Adapter IE Basic Equipo base	6ES7972-0EB00-0XA0
TS-Adapter II Módem Con conexión MPI y RS 232; 9 polos, macho	6ES7972-0CB35-0XA0	Módulo TS Módem	6ES7972-0MM00-0XA0
TS-Adapter II RDSI Con conexión MPI y RS 232; 9 polos, macho	6ES7972-0CC35-0XA0	Módulo TS RDSI	6ES7972-0MD00-0XA0
		Módulo TS RS232	6ES7972-0MS00-0XA0
		Módulo TS GSM	6GK7972-0MG00-0XA0
		TS Adapter IE Advanced Para el acceso a los componenetes de automatización vía Internet (GSM, DLS, WAN)	6ES7972-0EA00-0XA0
		Adaptador para perfil soporte S7 Para montar el TS Adapter IE Basic en el perfil soporte S7-300, 60 mm de ancho	6ES7972-0SE00-7AA0
		SIMATIC Manual Collection Manuales electrónicos en DVD, varios idiomas: LOGO!, SIMADYN, Componentes de bus SIMATIC, SIMATIC C7, Periferia descentralizada SIMATIC, SIMATIC HMI, SIMATIC Sensors, SIMATIC NET, SIMATIC PC Based Automation, SIMATIC PCS 7, SIMATIC PG/PC, SIMATIC S7, Software SIMATIC, SIMATIC TDC	6ES7998-8XC01-8YE0
		SIMATIC Manual Collection, servicio de actualización durante 1 año DVD con Manual Collection actual, así como tres actualizaciones sucesivas	6ES7998-8XC01-8YE2

¹⁾ Encontrará información más detallada sobre el servicio de actualización del software en la página 11/2.

Sinopsis

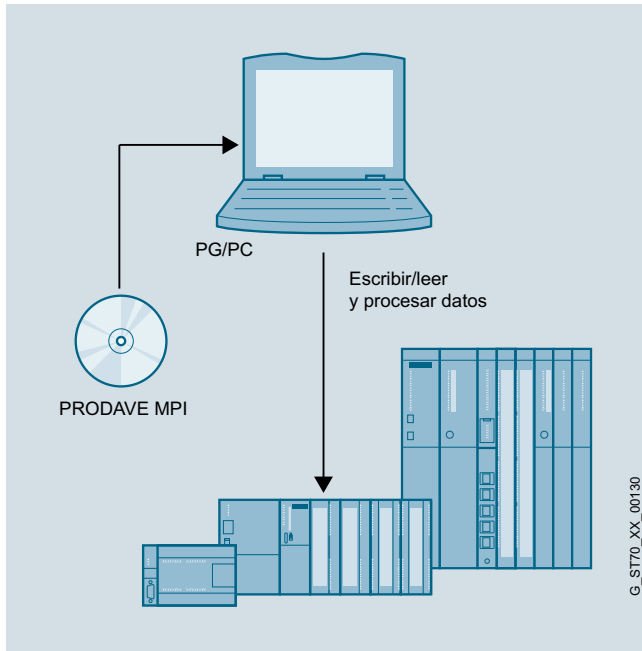

- Caja de herramientas (Toolbox) para el intercambio de datos del proceso entre SIMATIC S7, SIMATIC C7 y PG/PC
- Para la gestión automática del tráfico de datos vía MPI/PPI, PROFIBUS e Industrial Ethernet

Datos técnicos

Software de parametrización	PRODAVE
Tipo de licencia	Licencia individual, licencia de copia
Clase de software	A
Versión actual	V6.2
Sistema de destino	SIMATIC S7-200 SIMATIC S7-300 SIMATIC S7-400 SIMATIC C7
Sistema operativo	Windows XP Professional, Windows 7 Professional y Ultimate (de 32 y 64 bits cada uno)
Paquetes de software necesarios	-
Memoria central en el sistema de destino	8 Mbytes en PG/PC
Espacio libre en disco duro en PG / PC	2 Mbytes
FBs estándar	
Librerías requeridas	-

Datos de pedido

Referencia

PRODAVE MPI/IE V6.2 para Windows XP Professional, Windows 7 Professional y Ultimate (de 32 y 64 bits cada uno)

Función:
enlace de datos entre PG/PC y SIMATIC S7/C7 vía MPI (S7-200 vía PPI) o Industrial Ethernet

Requisito:
Windows XP Professional, Windows 7 Professional y Ultimate (de 32 y 64 bits cada uno); CP 5611, adaptador MPI o PC integrado

Forma de entrega:
CD, incl. documentación electrónica (alemán e inglés)

Single License

6ES7807-4BA03-0YA0

Copy License, sin software ni documentación

6ES7807-4BA03-0YA1

PRODAVE MPI Mini V6.0 para Windows 95/98/ME/NT 4.0/2000 Prof./XP Prof.

Función:
enlace de datos entre PG/PC y SIMATIC S7/C7 vía MPI (S7-200 vía PPI); con funcionalidad reducida

Requisito:
Windows 95/98/ME/NT 4.0/2000 Prof./XP Prof.; CP 5611, adaptador MPI o PC integrado

Forma de entrega:
CD, incl. documentación electrónica (alemán e inglés)

Single License

6ES7807-3BA01-0YA0

Copy License, sin software ni documentación

6ES7807-3BA01-0YA1

SIMATIC Manual Collection

6ES7998-8XC01-8YE0

Manuales electrónicos en DVD, varios idiomas: LOGO!, SIMADYN, Componentes de bus SIMATIC, SIMATIC C7, Periferia descentralizada SIMATIC, SIMATIC HMI, SIMATIC Sensors, SIMATIC NET, SIMATIC PC Based Automation, SIMATIC PCS 7, SIMATIC PG/PC, SIMATIC S7, Software SIMATIC, SIMATIC TDC

SIMATIC Manual Collection, servicio de actualización durante 1 año

6ES7998-8XC01-8YE2

DVD con Manual Collection actual, así como tres actualizaciones sucesivas

Software para controladores SIMATIC

STEP 7 V5.x

Opciones de tecnología y accionamientos

Bloques de función recargables > Standard PID Control

Sinopsis

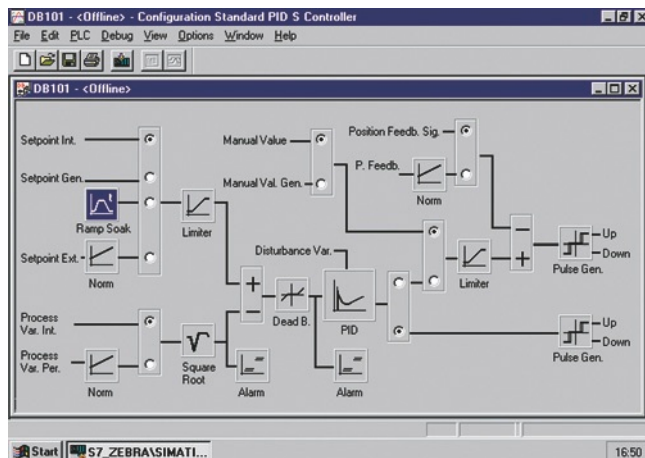

- Para integrar reguladores PID continuos, reguladores de impulsos y reguladores paso a paso en el programa de usuario
- Reduce los gastos de ingeniería gracias a la rápida parametrización y optimización del regulador
- Se puede utilizar con SIMATIC S7-300 (CPU 313 o superior), S7-400 y WinAC

Datos técnicos

Software de parametrización	Standard PID Control					
Tipo de licencia	Licencia individual					
Clase de software	A					
Versión actual	V 5.2					
Sistema de destino	SIMATIC S7-300 (CPU 313 o sup.) SIMATIC S7-400 SIMATIC C7					
Paquetes de software necesarios	STEP 7 V5.3 SP2 o superior					
Memoria central en PG / PC	16 Mbytes					
Espacio libre en disco duro en PG / PC	1,85 Mbytes					
Bloques de función estándar	PID_CP (FB 1)		PID_ES (FB 2)		LP_SCHED (FC 1)	
Memoria requerida	Memoria de carga	Memoria de trabajo	Memoria de carga	Memoria de trabajo	Memoria de carga	Memoria de trabajo
• Espacio ocupado por FB en memoria	8956 bytes	7796 bytes	9104 bytes	7982 bytes	1064 bytes	976 bytes
• Espacio ocupado por DB en memoria	1168 bytes	510 bytes	1124 bytes	484 bytes	184 bytes ²⁾	100 bytes ²⁾
Tiempos de ejecución						
• en S7-300 ¹⁾	0,18 - 4,4 ms		0,2 - 5,1 ms		0,03 - 0,3 ms	
• en S7-400 ¹⁾	0,13 - 0,35 ms		0,16 - 0,35 ms		0,03 - 0,08 ms	
Librerías requeridas	FBs Standard PID Control					
Tipos de licencia	Licencia individual y 1 licencia runtime; 1 licencia runtime					
Clase de software	A					
Versión actual	V 5.2					
Sistema de destino	SIMATIC S7-300 (CPU 313 o sup.) SIMATIC S7-400 SIMATIC C7					
Paquetes de software necesarios	STEP 7 V5.3 SP2 o superior					
Memoria central en PG / PC	16 Mbytes					
Espacio libre en disco duro en PG / PC	1,85 Mbytes					

¹⁾ Depende de la CPU

²⁾ Con 5 lazos de regulación

Datos de pedido	Referencia		Referencia
Herramienta de parametrización Standard PID Control, V5.2 Función: herramienta de parametrización para regulaciones estándar Requisito: STEP 7 V5.3 SP2 o superior Forma de entrega: con manual electrónico/Primeros pasos en alemán e inglés; incl. disquete de autorización Floating License Upgrade de la licencia de V5.x a V5.2	6ES7830-2AA22-0YX0 6ES7830-2AA22-0YX4	SIMATIC Manual Collection Manuales electrónicos en DVD, varios idiomas: LOGO!, SIMADYN, Componentes de bus SIMATIC, SIMATIC C7, Periferia descentralizada SIMATIC, SIMATIC HMI, SIMATIC Sensors, SIMATIC NET, SIMATIC PC Based Automation, SIMATIC PCS 7, SIMATIC PG/PC, SIMATIC S7, Software SIMATIC, SIMATIC TDC	6ES7998-8XC01-8YE0
Bloques de función estándar Standard PID Control, V5.2 Función: bloques de función estándar para regulaciones estándar Sistema de destino: SIMATIC S7-300 (CPU 313 o superior), S7-400 Forma de entrega: con manual electrónico/Primeros pasos en alemán e inglés Single License Single License sin software ni documentación	6ES7860-2AA21-0YX0 6ES7860-2AA21-0YX1	SIMATIC Manual Collection, servicio de actualización durante 1 año DVD con Manual Collection actual, así como tres actualizaciones sucesivas	6ES7998-8XC01-8YE2

¹⁾ Encontrará información más detallada sobre el servicio de actualización del software en la página 11/2.

Software para controladores SIMATIC

STEP 7 V5.x

Opciones de tecnología y accionamientos

Bloques de función recargables > Modular PID Control

Sinopsis

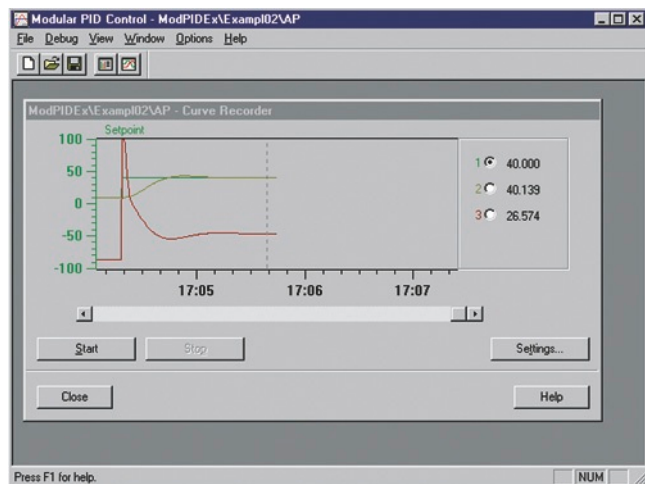

- Para implementar estructuras técnicas de regulación de mayor complejidad
- Se utiliza preferentemente en aplicaciones de regulación de la gama de potencia media y alta y de la ingeniería de procesos
- Se puede utilizar con SIMATIC S7-300 (CPU 313 o superior), S7-400 y WinAC

Datos técnicos

Software de parametrización	Modular PID Control
Tipo de licencia	Licencia individual
Clase de software	A
Versión actual	V 5.1
Sistema de destino	SIMATIC S7-300 (CPU 313 o sup.) SIMATIC S7-400 SIMATIC C7
Paquetes de software necesarios	STEP 7 V5.3 SP2 o superior

Software de parametrización	Modular PID Control
Memoria central en PG / PC	16 Mbytes
Espacio libre en disco duro en PG / PC	1,85 Mbytes
Procesador, mín.:	486
Archivo de intercambio de Windows, aprox.	20 Mbytes (máximo posible)

Bloques de función estándar	A_DEAD_B		CRP_IN		CRP_OUT	
Memoria requerida	Memoria de carga	Memoria de trabajo	Memoria de carga	Memoria de trabajo	Memoria de carga	Memoria de trabajo
• Espacio ocupado por FB en memoria	898 bytes	692 bytes	182 bytes	70 bytes	206 bytes	96 bytes
• Espacio ocupado por DB en memoria	186 bytes	44 bytes	122 bytes	20 bytes	114 bytes	14 bytes
Tiempos de ejecución en S7-300	0,13 a 0,17 ms		0,06 ms		0,18 a 0,22 ms	
Tiempos de ejecución en S7-400	0,01 a 0,03 ms		0,01 a 0,02 m		0,01 a 0,04 ms	
Sistema de destino	SIMATIC S7-300 (CPU 313 o superior), S7-400, WinAC		SIMATIC S7-300 (CPU 313 o superior), S7-400, WinAC		SIMATIC S7-300 (CPU 313 o superior), S7-400, WinAC	

Bloques de función estándar	DEAD_T		DEAD_BAND		DIF	
Memoria requerida	Memoria de carga	Memoria de trabajo	Memoria de carga	Memoria de trabajo	Memoria de carga	Memoria de trabajo
• Espacio ocupado por FB en memoria	532 bytes	394 bytes	232 bytes	120 bytes	410 bytes	268 bytes
• Espacio ocupado por DB en memoria	142 bytes	22 bytes	114 bytes	16 bytes	158 bytes	30 bytes
Tiempos de ejecución en S7-300	0,26 a 0,33 ms		0,16 a 0,21 ms		0,55 a 0,71 ms	
Tiempos de ejecución en S7-400	0 02 a 0,06 m		0,01 a 0,03 ms		0,03 a 0,09 ms	
Sistema de destino	SIMATIC S7-300 (CPU 313 o superior), S7-400, WinAC		SIMATIC S7-300 (CPU 313 o superior), S7-400, WinAC		SIMATIC S7-300 (CPU 313 o superior), S7-400, WinAC	

Datos técnicos (continuación)

Bloques de función estándar	ERR_MON		INTEG		LAG1ST	
Memoria requerida	Memoria de carga	Memoria de trabajo	Memoria de carga	Memoria de trabajo	Memoria de carga	Memoria de trabajo
• Espacio ocupado por FB en memoria	558 bytes	360 bytes	488 bytes	314 bytes	534 bytes	368 bytes
• Espacio ocupado por DB en memoria	206 bytes	52 bytes	168 bytes	36 bytes	156 bytes	30 bytes
Tiempos de ejecución en S7-300	0,27 a 0,35 ms		0,40 a 0,51 ms		0,52 a 0,67 ms	
Tiempos de ejecución en S7-400	0,01 a 0,05 ms		0,02 a 0,07 ms		0,03 a 0,09 ms	
Sistema de destino	SIMATIC S7-300 (CPU 313 o superior), S7-400, WinAC		SIMATIC S7-300 (CPU 313 o superior), S7-400, WinAC		SIMATIC S7-300 (CPU 313 o superior), S7-400, WinAC	
Bloques de función estándar	LAG2ND		LIMALARM		LIMITER	
Memoria requerida	Memoria de carga	Memoria de trabajo	Memoria de carga	Memoria de trabajo	Memoria de carga	Memoria de trabajo
• Espacio ocupado por FB en memoria	690 bytes	516 bytes	390 bytes	240 bytes	262 bytes	140 bytes
• Espacio ocupado por DB en memoria	190 bytes	46 bytes	152 bytes	28 bytes	124 bytes	20 bytes
Tiempos de ejecución en S7-300	0,88 a 1,14 ms		0,47 a 0,61 ms		0,14 a 0,17 ms	
Tiempos de ejecución en S7-400	0,04 a 0,16 ms		0,02 a 0,07 ms		0,03 a 0,01 ms	
Sistema de destino	SIMATIC S7-300 (CPU 313 o superior), S7-400, WinAC		SIMATIC S7-300 (CPU 313 o superior), S7-400, WinAC		SIMATIC S7-300 (CPU 313 o superior), S7-400, WinAC	
Bloques de función estándar	LMNGEN_C		LMNGEN_S		NONLIN	
Memoria requerida	Memoria de carga	Memoria de trabajo	Memoria de carga	Memoria de trabajo	Memoria de carga	Memoria de trabajo
• Espacio ocupado por FB en memoria	1576 bytes	1280 bytes	2578 bytes	2152 bytes	826 bytes	672 bytes
• Espacio ocupado por DB en memoria	276 bytes	80 bytes	360 bytes	110 bytes	138 bytes	18 bytes
Tiempos de ejecución en S7-300	0,32 a 0,41 ms		1,16 a 1,47 ms		0,32 a 0,41 ms	
Tiempos de ejecución en S7-400	0,02 a 0,06 ms		0,06 a 0,18 ms		0,02 a 0,07 ms	
Sistema de destino	SIMATIC S7-300 (CPU 313 o superior), S7-400, WinAC		SIMATIC S7-300 (CPU 313 o superior), S7-400, WinAC		SIMATIC S7-300 (CPU 313 o superior), S7-400, WinAC	
Bloques de función estándar	NORM		OVERRIDE		PARA_CTL	
Memoria requerida	Memoria de carga	Memoria de trabajo	Memoria de carga	Memoria de trabajo	Memoria de carga	Memoria de trabajo
• Espacio ocupado por FB en memoria	234 bytes	122 bytes	362 bytes	214 bytes	406 bytes	232 bytes
• Espacio ocupado por DB en memoria	130 bytes	24 bytes	146 bytes	28 bytes	234 bytes	82 bytes
Tiempos de ejecución en S7-300	0,33 a 0,43 ms		0,15 a 0,18 ms		0,12 a 0,15 ms	
Tiempos de ejecución en S7-400	0,02 a 0,07 ms		0,01 a 0,04 ms		0,01 a 0,03 ms	
Sistema de destino	SIMATIC S7-300 (CPU 313 o superior), S7-400, WinAC		SIMATIC S7-300 (CPU 313 o superior), S7-400, WinAC		SIMATIC S7-300 (CPU 313 o superior), S7-400, WinAC	
Bloques de función estándar	PID		PULSEGEN		RMP_SOAK	
Memoria requerida	Memoria de carga	Memoria de trabajo	Memoria de carga	Memoria de trabajo	Memoria de carga	Memoria de trabajo
• Espacio ocupado por FB en memoria	1560 bytes	1242 bytes	1110 bytes	872 bytes	1706 bytes	1500 bytes
• Espacio ocupado por DB en memoria	340 bytes	98 bytes	190 bytes	34 bytes	212 bytes	62 bytes
Tiempos de ejecución en S7-300	1,15 a 1,46 ms		0,17 a 0,20 ms		0,16 a 0,20 ms	
Tiempos de ejecución en S7-400	0,06 a 0,18 ms		0,01 a 0,05 ms		0,01 a 0,04 ms	
Sistema de destino	SIMATIC S7-300 (CPU 313 o superior), S7-400, WinAC		SIMATIC S7-300 (CPU 313 o superior), S7-400, WinAC		SIMATIC S7-300 (CPU 313 o superior), S7-400, WinAC	

Software para controladores SIMATIC

STEP 7 V5.x

Opciones de tecnología y accionamientos

Bloques de función recargables > Modular PID Control

Datos técnicos (continuación)

Bloques de función estándar	ROC_LIM		SCALE		SP_GEN	
Memoria requerida	Memoria de carga	Memoria de trabajo	Memoria de carga	Memoria de trabajo	Memoria de carga	Memoria de trabajo
• Espacio ocupado por FB en memoria	1242 bytes	980 bytes	136 bytes	32 bytes	658 bytes	484 bytes
• Espacio ocupado por DB en memoria	222 bytes	50 bytes	114 bytes	16 bytes	164 bytes	40 bytes
Tiempos de ejecución en S7-300	0,53 a 0,68 ms		0,10 a 0,13 ms		0,27 a 0,35 ms	
Tiempos de ejecución en S7-400	0,02 a 0,09 ms		0,01 a 0,02 ms		0,02 a 0,06 ms	
Sistema de destino	SIMATIC S7-300 (CPU 313 o superior), S7-400, WinAC		SIMATIC S7-300 (CPU 313 o superior), S7-400, WinAC		SIMATIC S7-300 (CPU 313 o superior), S7-400, WinAC	

Bloques de función estándar	SPLT_RAN		SWITCH		LP_SCHED	
Memoria requerida	Memoria de carga	Memoria de trabajo	Memoria de carga	Memoria de trabajo	Memoria de carga	Memoria de trabajo
• Espacio ocupado por FB en memoria	304 bytes	180 bytes	238 bytes	116 bytes	1104 bytes	972 bytes ¹⁾
• Espacio ocupado por DB en memoria	138 bytes	28 bytes	118 bytes	18 bytes	234 bytes	64 bytes ¹⁾
Tiempos de ejecución en S7-300	0,09 a 0,11 ms		0,07 a 0,09 ms		0,28 a 0,34 ms	
Tiempos de ejecución en S7-400	0,01 a 0,02 ms		0,01 a 0,03 ms		0,03 a 0,08 ms	
Sistema de destino	SIMATIC S7-300 (CPU 313 o superior), S7-400, WinAC		SIMATIC S7-300 (CPU 313 o superior), S7-400, WinAC		SIMATIC S7-300 (CPU 313 o superior), S7-400, WinAC	

¹⁾ Con 5 lazos de regulación

FBs estándar, general	
Librerías requeridas	FBs Modular PID Control
Tipos de licencia	Licencia individual y 1 licencia runtime; 1 licencia runtime
Clase de software	A
Versión actual	V 5.1
Paquetes de software necesarios	STEP 7 V5.3 SP2 o superior
Memoria central en PG / PC	16 Mbytes
Espacio libre en disco duro en PG / PC	1,85 Mbytes

Datos de pedido

Referencia

Herramienta de puesta en marcha Modular PID Control, V5.1 para SIMATIC S7 y WinAC

Función:
herramienta de puesta en marcha para regulaciones PID modulares

Requisito:
STEP 7 V5.3 SP2 o superior

Forma de entrega:
con manual electrónico en alemán e inglés; incl. disquete de autorización

Floating License

6ES7830-1AA11-0YX0

Upgrade de la licencia de V5.0 a V5.1

6ES7830-1AA11-0YX4

Bloques de función estándar Modular PID Control, V5.1

Función:
bloques de función estándar para regulaciones PID modulares

Sistema de destino:
SIMATIC S7-300 (CPU 313 o superior), S7-400, WinAC

Forma de entrega: alemán e inglés; con manual electrónico

Single License

6ES7860-1AA10-0YX0

Single License, sin software ni documentación

6ES7860-1AA10-0YX1

Referencia

SIMATIC Manual Collection

Manuales electrónicos en DVD, varios idiomas: LOGO!, SIMADYN, Componentes de bus SIMATIC, SIMATIC C7, Periferia descentralizada SIMATIC, SIMATIC HMI, SIMATIC Sensors, SIMATIC NET, SIMATIC PC Based Automation, SIMATIC PCS 7, SIMATIC PG/PC, SIMATIC S7, Software SIMATIC, SIMATIC TDC

6ES7998-8XC01-8YE0

SIMATIC Manual Collection, servicio de actualización durante 1 año

DVD con Manual Collection actual, así como tres actualizaciones sucesivas

6ES7998-8XC01-8YE2

Sinopsis

- PID Self-Tuner: Para ampliar reguladores PID ya instalados a reguladores PI o PID autoajustables
- Optimizar lazos de regulación PI o PID con salida de 3 puntos (CALENTAR – DESCONECTAR – ENFRIAR)
- Cómodo primer ajuste online y adaptación online sobre la marcha
- Ideal para usar en lazos de regulación de temperatura; también apto para lazos de nivel y de caudal
- Compatible con SIMATIC S7-300 (CPU 313 o superior), SIMATIC S7-400 y WinAC; en combinación con PID Control (integrado en STEP 7), Standard PID Control, Modular PID Control, FM 355, FM 455 y cualquier algoritmo PID

Datos técnicos

Software de parametrización	PID Self-Tuner			
Tipo de licencia	-			
Clase de software	-			
Versión actual	-			
Sistema de destino	-			
Sistema operativo	-			
Paquetes de software necesarios	-			
Memoria central en PG / PC	-			
Espacio libre en disco duro en PG / PC	-			
FBs estándar	-			
PID Self-Tuner	TUN_EC		TUN_ES	
Memoria requerida	Memoria de carga	Memoria de trabajo	Memoria de carga	Memoria de trabajo
• Espacio ocupado por FB en memoria	aprox. 6542 bytes	aprox. 5956 bytes	6332 bytes	5714 bytes
• Espacio ocupado por DB en memoria	644 bytes	294 bytes	638 bytes	288 bytes
Tiempos de ejecución				
• en S7-300	1,0 a 1,5 ms ¹⁾		1,0 a 1,5 ms ¹⁾	
• en S7-400	0,06 a 0,19 ms ¹⁾		0,06 a 0,19 ms ¹⁾	
Librerías requeridas	FBs PID Self-Tuner V5.0			
Tipos de licencia	-			
Clase de software	A			
Versión actual	V5.0			
Sistema de destino	SIMATIC S7-300 (CPU 313 o sup.) SIMATIC S7-400 SIMATIC C7-620			
Paquetes de software necesarios	STEP 7 V3.2 o superior			
Memoria central en PG / PC	-			
Espacio libre en disco duro en PG / PC	-			

¹⁾ Depende de la CPU seleccionada

Datos de pedido

PID Self Tuner V5.1

Función:
Optimización online para regulador PID

Sistema de destino:
SIMATIC S7-300 (CPU 313 o superior), S7-400, WinAC

Forma de entrega:
Bloques de función estándar, manual electrónico e instrucciones breves (Getting Started) en alemán/inglés;

Single License

Single License, sin software ni documentación

Referencia

6ES7860-4AA01-0YX0

6ES7860-4AA01-0YX1

Referencia

SIMATIC Manual Collection

Manuales electrónicos en DVD, varios idiomas: LOGO!, SIMADYN, Componentes de bus SIMATIC, SIMATIC C7, Periferia descentralizada SIMATIC, SIMATIC HMI, SIMATIC Sensors, SIMATIC NET, SIMATIC PC Based Automation, SIMATIC PCS 7, SIMATIC PG/PC, SIMATIC S7, Software SIMATIC, SIMATIC TDC

6ES7998-8XC01-8YE0

SIMATIC Manual Collection, servicio de actualización durante 1 año

DVD con Manual Collection actual, así como tres actualizaciones sucesivas

6ES7998-8XC01-8YE2

Software para controladores SIMATIC

STEP 7 V5.x

Opciones de tecnología y accionamientos

S7-Technology

Sinopsis

- Paquete opcional para la creación de aplicaciones Motion Control para la CPU 31xT-2 DP y la CPU 317TF-2 DP
- Óptima integración en el entorno de automatización gracias a la homogeneidad garantizada con las herramientas STEP 7.
- Programación en los lenguajes de programación estándar de SIMATIC KOP, FUP y AWL.
- Pueden utilizarse herramientas de ingeniería adicionales como S7-SCL o S7-GRAPH.

Datos de pedido

Referencia

S7-Technology V4.2

Función:
Paquete opcional para la configuración y la programación de tareas tecnológicas con la CPU SIMATIC S7 31xT-2 DP y la CPU SIMATIC S7 317TF-2 DP

Requisito:
STEP 7, V5.5 SP2 o superior

Forma de entrega:
en DVD;
incl. documentación para la CPU 31xT-2 DP, CPU 317TF-2 DP (en el DVD)

Floating License

6ES7864-1CC42-0YA5

Floating License para 1 usuario, descarga de la clave de licencia sin software ni documentación¹⁾; dirección de correo electrónico necesaria para la entrega

6ES7864-1CC42-0XH5

Upgrade a V4.2

6ES7864-1CC42-0YE5

Trial License

6ES7864-1CC42-0YA7

¹⁾ Encontrará información actualizada sobre la descarga y la disponibilidad en: <https://support.industry.siemens.com/cs/ww/es/view/109739454>

Sinopsis



- Económico paquete para tareas sencillas de posicionamiento con regulación de posición y engranajes electrónicos
- Se puede utilizar con cualquier accionamiento estándar de velocidad variable; por ejemplo, convertidores de frecuencia o servoaccionamientos
- Para encoders incrementales y absolutos

Datos técnicos

Hardware compatible:

Easy Motion Control se puede ejecutar en las siguientes CPU:

- S7-300.
- S7-400.
- WinAC.
- ET 200S.
- ET 200pro.

Módulos compatibles para la captación de valores reales:

- CPU 314C (FW con versión 2.0 de la CPU o superior).
- ET 200S 1 Count 5V/500 kHz.
- ET 200S 1 Count 24V/100kHz.
- ET 200S 1SSI.
- SM 338.
- FM 350-1, FM 450-1.
- Sensor SIMODRIVE con PROFIBUS DP.
- IM 174.
- Otros módulos para captación del valor real (con drivers de dominio público).

Módulos compatibles para la salida de valores de consigna:

- ET 200S 2AO U.
- SM 332.
- SM 432.
- IM 174.
- Otros módulos para salida de consignas (con drivers de dominio público).

Accionamientos compatibles vía PROFIBUS DP:

- Micromaster 4.
- SINAMICS G120.
- SINAMICS S120.

Espacio en memoria

Memoria de trabajo requerida en bytes

Bloque	Memoria de trabajo requerida por bloque	Memoria de trabajo requerida adicionalmente por instancia
MC_Init	1086	-
MC_MoveAbsolute	3924	112
MC_MoveRelative	2982	110
MC_MoveJog	3110	110
MC_Home	2886	104
MC_StopMotion	1114	70
MC_Control	1756	58
MC_Simulation	410	64
MC_GearIn	3476	128
Drivers de entrada	1416 ... 2654	76 ... 128
Drivers de salida	384 ... 1242	52 ... 68
Bloque de datos de eje	-	294

Datos de pedido

Referencia

Easy Motion Control V2.1

6ES7864-0AC01-0YX0

Requisito:

STEP 7 V5.3 SP2

Forma de entrega:

Software y documentación en 2 idiomas (al, in) en CD y CoL para una Runtime Single License

Licencia runtime para Easy Motion Control

6ES7864-0AF01-0YX0

Forma de entrega:

CoL para una licencia individual runtime (válido para Easy Motion Control V2.x y V11 o sup.), sin software ni documentación

Software para controladores SIMATIC

STEP 7 V5.x

Opciones de tecnología y accionamientos

D7-SYS

Sinopsis

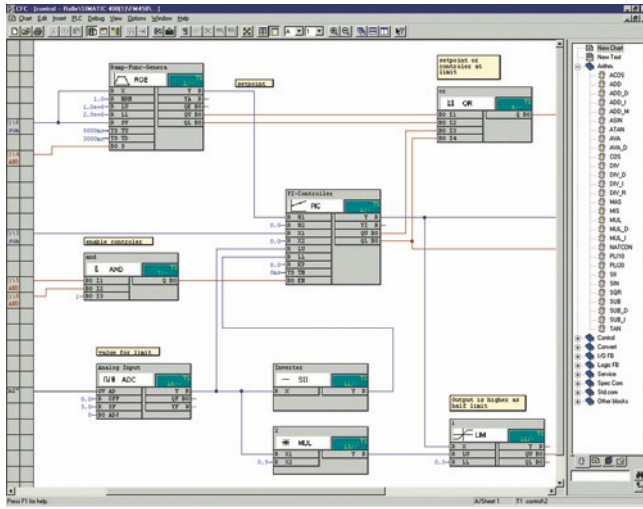

- Paquete opcional a STEP7 V5.5 para configurar tareas de regulación y automatización con SIMATIC TDC, FM 458-1 DP y T400
- Extensa librería de bloques
- Creación de librerías de usuario en ANSI C con el generador de bloques de función D7-FB-GEN

Datos de pedido

Referencia

SIMATIC D7-SYS V8.1

Hardware de referencia:
SIMATIC TDC, FM 458-1 DP, T400

Requisito:

MS Windows 7 Professional/
Enterprise /Ultimate + SP1
(32/64 bits);
MS Windows XP Professional SP3
(32 bits);
MS Windows Server 2003 R2 SP2
(32-Bit) / 2008 R2 SP1 (64 bits);
STEP 7 V5.5 SP4 o superior forma
de suministro

Forma de entrega:

en DVD, alemán e inglés;
con documentación electrónica

Floating License

6ES7852-0CC04-0YA5

Upgrade de la licencia V7.x o
superior

6ES7852-0CC04-0YE5

Servicio de actualización del
software¹⁾

6ES7852-0CC01-0YL5

SIMATIC Manual Collection

6ES7998-8XC01-8YE0

Manuales electrónicos en DVD,
varios idiomas: LOGO!, SIMADYN,
Componentes de bus SIMATIC,
SIMATIC C7, Periferia descentrali-
zada SIMATIC, SIMATIC HMI,
SIMATIC Sensors, SIMATIC NET,
SIMATIC PC Based Automation,
SIMATIC PCS 7, SIMATIC PG/PC,
SIMATIC S7, Software SIMATIC,
SIMATIC TDC

SIMATIC Manual Collection, servicio de actualización durante 1 año

6ES7998-8XC01-8YE2

DVD con Manual Collection actual,
así como tres actualizaciones
sucesivas

¹⁾ Encontrará información más detallada sobre el servicio de actualización del software en la página 11/2.

Sinopsis

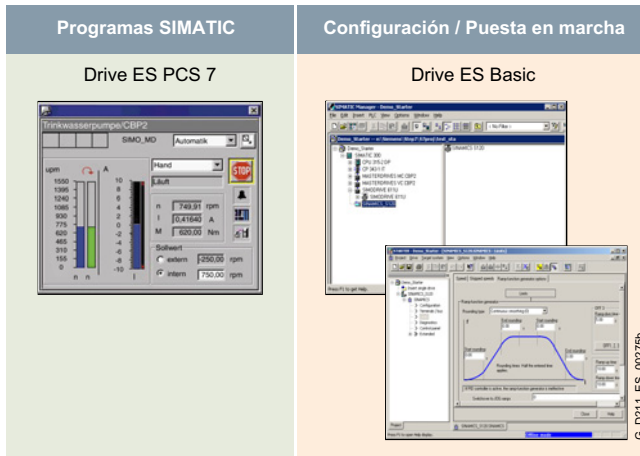

Drive ES es el sistema de ingeniería que permite integrar de forma sencilla, rápida y económica los accionamientos de Siemens en el entorno de automatización SIMATIC en lo que respecta a la comunicación, configuración y gestión de datos.

Puede optarse entre distintos paquetes de software:

- Drive ES Basic (producto a extinguir)
- Drive ES Basic Maintenance (en preparación)
- Drive ES PCS 7

Gracias al programa de configuración Drive ES (**Drive Engineering Software**) los accionamientos de Siemens están plenamente integrados en el mundo de Totally Integrated Automation.

Datos de pedido

Referencia

Referencia

Drive ES PCS 7 V8.0 SPx ^{*)}

Librería de bloques para integrar accionamientos en PCS 7 con Classic Style (igual que la versión anterior)

Requisito: PCS 7, V8.0 o superior

Forma de entrega: en CD-ROM
Idiomas: alemán, inglés, francés, italiano, español

con documentación electrónica

- Licencia individual, incl. 1 licencia runtime
- Licencia runtime (sin soportes de datos)
- Servicio de mantenimiento para licencia individual
- Upgrade de V6.x a V8.0 SPx ^{*)}

6SW1700-8JD00-0AA0

6SW1700-5JD00-1AC0

6SW1700-0JD00-0AB2

6SW1700-8JD00-0AA4

Drive ES PCS 7 APL V8.0 SPx ^{*)}

Librería de bloques para integrar accionamientos en PCS 7 con APL Style (Advanced Process Library)

Requisito: PCS 7, V8.0 o superior

Forma de entrega: en CD-ROM

Idiomas: alemán, inglés, francés, italiano, español

con documentación electrónica

- Licencia individual, incl. 1 licencia runtime
- Licencia runtime (sin soportes de datos)
- Servicio de mantenimiento para licencia individual
- Upgrade de APL V8.0 a V8.0 SP1 o de Drive ES PCS 7 V6.x, V7.x, V8.x classic a Drive ES PCS 7 APL V8.0 SPx ^{*)}

6SW1700-8JD01-0AA0

6SW1700-5JD00-1AC0

6SW1700-0JD01-0AB2

6SW1700-8JD01-0AA4

Drive ES PCS 7 V8.1 SPx ^{*)}

Librería de bloques para integrar accionamientos en PCS 7 con Classic Style (igual que la versión anterior)

Requisito: PCS 7, V8.1 o superior

Forma de entrega: en CD-ROM

Idiomas: alemán, inglés, francés, italiano, español

con documentación electrónica

- Licencia individual, incl. 1 licencia runtime
- Licencia runtime (sin soportes de datos)
- Servicio de mantenimiento para licencia individual
- Upgrade de V6.x/V7.x/V8.x a V8.1 SPx ^{*)}

6SW1700-8JD00-1AA0

6SW1700-5JD00-1AC0

6SW1700-0JD00-0AB2

6SW1700-8JD00-1AA4

Drive ES PCS 7 APL V8.1 SPx ^{*)}

Librería de bloques para integrar accionamientos en PCS 7 con APL Style (Advanced Process Library)

Requisito: PCS 7, V8.1 o superior

Forma de entrega: en CD-ROM
Idiomas: alemán, inglés, francés, italiano, español

con documentación electrónica

- Licencia individual, incl. 1 licencia runtime
- Licencia runtime (sin soportes de datos)
- Servicio de mantenimiento para licencia individual
- Upgrade de APL V8.x a V8.1 SPx ^{*)} o de Drive ES PCS 7 V6.x, V7.x, V8.x classic a Drive ES PCS 7 APL V8.1 SPx ^{*)}

6SW1700-8JD01-1AA0

6SW1700-5JD00-1AC0

6SW1700-0JD01-0AB2

6SW1700-8JD01-1AA4

Drive ES PCS 7 V8.2 SPx ^{*)}

Librería de bloques para integrar accionamientos en PCS 7 con Classic Style (igual que la versión anterior)

Requisito: PCS 7, V8.2 o superior

Forma de entrega: en CD-ROM

Idiomas: alemán, inglés, francés, italiano, español

con documentación electrónica

- Licencia individual, incl. 1 licencia runtime
- Licencia runtime (sin soportes de datos)
- Servicio de mantenimiento para licencia individual
- Upgrade de V6.x/V7.x/V8.x a V8.2 SPx ^{*)}

6SW1700-8JD00-2AA0

6SW1700-5JD00-1AC0

6SW1700-0JD00-0AB2

6SW1700-8JD00-2AA4

Drive ES PCS 7 APL V8.2 SPx ^{*)}

Librería de bloques para integrar accionamientos en PCS 7 con APL Style (Advanced Process Library)

Requisito: PCS 7, V8.2 o superior

Forma de entrega: en CD-ROM

Idiomas: alemán, inglés, francés, italiano, español

con documentación electrónica

- Licencia individual, incl. 1 licencia runtime
- Licencia runtime (sin soportes de datos)
- Servicio de mantenimiento para licencia individual
- Upgrade de APL V8.x a V8.2 SPx ^{*)} o de Drive ES PCS 7 V6.x, V7.x, V8.x classic a Drive ES PCS 7 APL V8.2 SPx ^{*)}

6SW1700-8JD01-2AA0

6SW1700-5JD00-1AC0

6SW1700-0JD01-0AB2

6SW1700-8JD01-2AA4

^{*)} Los pedidos se suministran siempre con el service pack (SP) más reciente.

Software para controladores SIMATIC

STEP 7 V5.x

Otras aplicaciones software

KNX/EIB2S7**Sinopsis**

- Software para la comunicación de SIMATIC S7 con los componentes de una instalación de automatización de edificios
- Para utilizar los componentes de la automatización industrial en el área de la automatización de edificios
- Permite la integración de actuadores y sensores en un bus KNX/EIB en soluciones de automatización con SIMATIC S7
- Para aplicar información de la automatización de edificios en la automatización de una unidad de producción

Datos de pedido**Paquete de programas
KNX/EIB2S7**

Función:
Software para el acoplamiento de componentes KNX/EIB de los sistemas de gestión de edificios a SIMATIC S7;

Forma de entrega:
Editor, bloques de función para SIMATIC S7, muestras, documentación en C; licencia para el editor en memoria USB

Referencia**6AV6643-7AC10-0AA1**

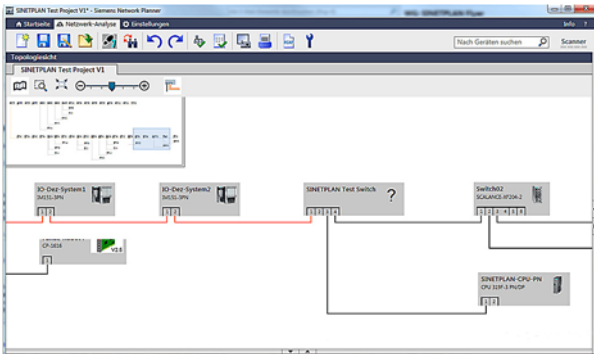
Sinopsis

Vista topológica de SINETPLAN

El Siemens Network Planner SINETPLAN

- asiste al prescriptor o proyectista de instalaciones de automatización basadas en PROFINET y
- simplifica la simulación profesional y anticipativa de la red de una instalación.

Datos técnicos

SINETPLAN V1.0 es aplicable con los sistemas operativos siguientes (de 32 o 64 bits, según el caso):

- Microsoft Windows 7 Professional SP1
- Microsoft Windows 7 Enterprise SP1
- Microsoft Windows 7 Ultimate SP1

Datos de pedido**Referencia****Siemens Network Planner
SINETPLAN V1.0**

Software para simular redes PROFINET;
2 idiomas al/in, ejecutable con Windows 7 (32 bits / 64 bits)

- Floating License; software y documentación en DVD, clave de licencia en lápiz USB
- Floating License; descarga de software incl. clave de licencia ¹⁾ dirección de correo electrónico necesaria para la entrega

6ES7853-0AA00-0YA5

6ES7853-0AE00-0YA5

¹⁾ Encontrará información actualizada sobre la descarga y la disponibilidad en: <https://support.industry.siemens.com/cs/ww/es/view/109739454>

Software para controladores SIMATIC

Software para tareas comunes
En el área de mantenimiento

SIMATIC PDM

Sinopsis

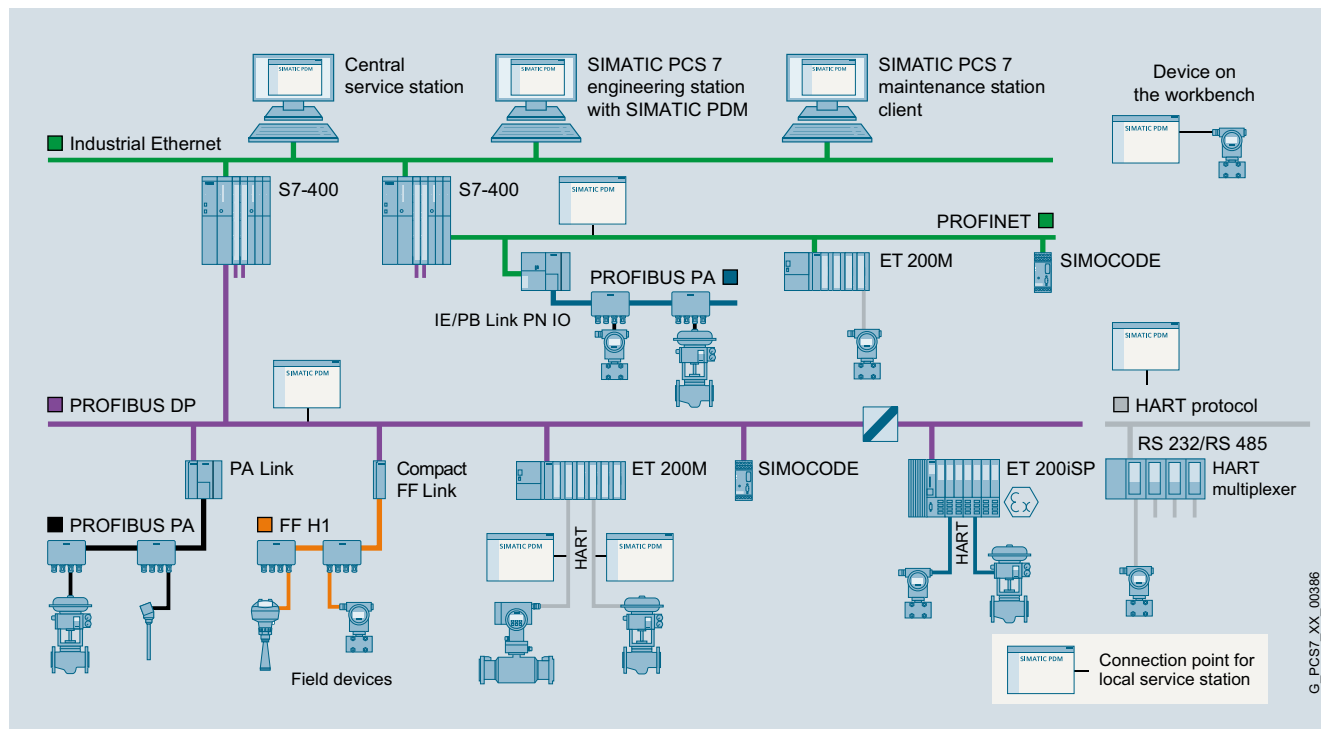

Posibilidades de configuración con SIMATIC PDM

SIMATIC PDM (Process Device Manager) es una herramienta universal y no propietaria para configurar, parametrizar, poner en marcha, diagnosticar y mantener aparatos de campo (sensores y actuadores) y componentes de campo (E/S remotas, multiplexores, equipos de sala de control, reguladores autónomos), a los cuales denominaremos en adelante "dispositivos".

Con un software, SIMATIC PDM permite procesar más de 3 500 equipos y variantes de equipos de Siemens y de más de 200 fabricantes internacionales utilizando una interfaz de usuario homogénea.

Ésta cumple los requisitos de las normas VDI/VDE GMA 2187 e IEC 65/349/CD. La representación de los parámetros y de las funciones de los aparatos es la misma para todos los aparatos soportados e independiente de su modo de comunicación. Incluso los dispositivos con varios cientos de parámetros pueden tratarse con claridad y rapidez. Con SIMATIC PDM resulta sumamente fácil navegar por estaciones muy complejas como E/S remotas hasta los aparatos de campo conectados.

En lo que se refiere a la integración de dispositivos, SIMATIC PDM es el administrador de equipos de proceso abierto más potente del mercado. Los dispositivos hasta ahora no soportados pueden integrarse en SIMATIC PDM importando sus descripciones (EDD). Esto proporciona seguridad y ahorra costes de inversión, costes de formación y costes subsiguientes.

SIMATIC PDM soporta el control operacional sobre todo con:

- Representación y manejo unitario de los aparatos
- Presentación homogénea de los datos de diagnóstico
- Indicadores para el mantenimiento preventivo y correctivo
- Reconocimiento de modificaciones en el proyecto y en el aparato
- Aumento de la seguridad operacional
- Reducción de los gastos de inversión, operación y mantenimiento

En los puestos de trabajo portátiles y estacionarios con SIMATIC PDM el personal de mantenimiento puede parametrizar los aparatos de campo desde Microsoft Internet Explorer. Casi todos los lugares de trabajo integrados en la planta de producción pueden utilizarse para la configuración. Así el personal del servicio técnico es capaz de trabajar directamente junto al aparato de campo mientras los datos se guardan a nivel centralizado, en la Engineering Station o en la Maintenance Station. Esto reduce claramente los tiempos de espera y de desplazamiento.

Si se configura una Maintenance Station en el sistema de control de procesos SIMATIC PCS 7, SIMATIC PDM se integra en ella y transfiere datos de parámetros e información de diagnóstico. Desde los faceplates de diagnóstico de la Maintenance Station se puede cambiar directamente a las vistas de SIMATIC PDM.

Una administración de usuarios de SIMATIC PDM basada en SIMATIC Logon sirve para asignar a los usuarios diferentes roles con derechos de acceso a funciones ya definidos. Estos derechos de acceso se refieren a funciones del sistema SIMATIC PDM (p. ej., escribir en el dispositivo).

SIMATIC PDM proporciona para todos los dispositivos descritos mediante Electronic Device Description (EDD) una serie de datos para la visualización y el postprocesamiento en la Maintenance Station, p. ej.:

- Información del tipo de dispositivo (placa electrónica de características)
- Datos detallados de diagnóstico (información sobre el fabricante, indicaciones para diagnosticar y eliminar errores, documentación más amplia)
- Resultados de funciones internas de monitorización de condición
- Información de los estados (p. ej. cambios locales de la configuración)
- Datos de modificaciones (informe de Audit Trail)
- Información sobre los parámetros

G_PCST7_XX_00386

Datos técnicos

SIMATIC PDM V9.0		SIMATIC PDM V9.0	
Hardware	<ul style="list-style-type: none"> PG/PC/ordenador portátil con procesador conforme a los requisitos del sistema operativo 	Integración en STEP 7/PCS 7	<ul style="list-style-type: none"> SIMATIC PCS 7 V8.0+SP2 (sin Communication FOUNDATION Fieldbus) SIMATIC PCS 7 V8.1/V8.2 (con/sin ServicePack) STEP 7 V5.5+SP4
Sistema operativo (alternativas)	<p>Uso general:</p> <ul style="list-style-type: none"> Windows 7 Professional/Ultimate/Enterprise SP1 32 bits/64 bits <p>Solo en caso de integración en SIMATIC PCS 7:</p> <ul style="list-style-type: none"> Windows Server 2008 R2 SP1 Standard Edition, 64 bits Windows Server 2012 R2 SP1 Standard Edition, 64 bits 	SIMATIC PDM Client	<ul style="list-style-type: none"> Internet Explorer 10 u 11

Datos de pedido

Referencia

Datos de producto	Referencia	Configuración básica para una composición individual del producto y estación de servicio y parametrización local	Referencia
<p>Paquetes de producto SIMATIC PDM Stand alone</p> <p>Configuración mínima</p> <p>SIMATIC PDM Single Point V9.0 incl. 1 TAG; paquete del producto para manejar y parametrizar un aparato de campo en cada caso, con comunicación vía PROFIBUS DP/PA, HART (módem, RS 232, PROFIBUS/PROFINET), Modbus, Ethernet o PROFINET</p> <p>No ampliable, ni funcionalmente ni por SIMATIC PDM TAGs</p> <p>En 6 idiomas (alemán, inglés, español, francés, italiano, chino), categoría de software A, ejecutable con Windows 7 Ultimate de 32/64 bits, Windows Server 2008 R2 Standard de 64 bits o Windows Server 2012 R2 Standard de 64 bits, Floating License para 1 usuario</p> <ul style="list-style-type: none"> Forma de entrega física (sin SIMATIC PCS 7 Software Media Package) Clave de licencia en lápiz USB y certificado de licencia, agrupado con 1 x SIMATIC PDM Software Media Package por posición de pedido Forma de entrega online (sin SIMATIC PCS 7 Software Media Package) Descarga de la clave de licencia y certificado de licencia online en combinación con SIMATIC PDM Software Media Package (Software SIMATIC PDM y Device Library para descarga) Nota: Se requiere dirección de correo electrónico. 	<p>6ES7658-3HA58-0YA5</p> <p>6ES7658-3HA58-0YH5</p>	<p>SIMATIC PDM Basic V9.0 incl. 4 TAGs; paquete del producto para manejar y parametrizar aparatos de campo y componentes, con comunicación vía PROFIBUS DP/PA, HART (módem, RS 232, PROFIBUS/PROFINET), Modbus, Ethernet o PROFINET</p> <p>En 6 idiomas (alemán, inglés, español, francés, italiano, chino), categoría de software A, ejecutable con Windows 7 Ultimate de 32/64 bits, Windows Server 2008 R2 Standard de 64 bits o Windows Server 2012 R2 Standard de 64 bits, Floating License para 1 usuario</p> <ul style="list-style-type: none"> Forma de entrega física (sin SIMATIC PCS 7 Software Media Package) Clave de licencia en lápiz USB y certificado de licencia, agrupado con 1 x SIMATIC PDM Software Media Package por posición de pedido Forma de entrega online (sin SIMATIC PCS 7 Software Media Package) Descarga de la clave de licencia y certificado de licencia online en combinación con SIMATIC PDM Software Media Package (Software SIMATIC PDM y Device Library para descarga) Nota: Se requiere dirección de correo electrónico. 	<p>6ES7658-3AB58-0YA5</p> <p>6ES7658-3AB58-0YH5</p>

Software para controladores SIMATIC

Software para tareas comunes

En el área de mantenimiento

SIMATIC PDM

Datos de pedido

Referencia

Configuración para estación de servicio y parametrización local

SIMATIC PDM Service V9.0

Paquete de producto para servicio y tests del circuito de medida en una estación de servicio local, con:

- SIMATIC PDM Basic, incl. 4 TAGs
- 50 TAGs

En 6 idiomas (alemán, inglés, español, francés, italiano, chino), categoría de software A, ejecutable con Windows 7 Ultimate de 32/64 bits, Windows Server 2008 R2 Standard de 64 bits o Windows Server 2012 R2 Standard de 64 bits, Floating License para 1 usuario

- Forma de entrega física (sin SIMATIC PCS 7 Software Media Package)
Clave de licencia en lápiz USB y certificado de licencia, agrupado con 1 x SIMATIC PDM Software Media Package por posición de pedido
- Forma de entrega online (sin SIMATIC PCS 7 Software Media Package)
Descarga de la clave de licencia y certificado de licencia online en combinación con SIMATIC PDM Software Media Package (Software SIMATIC PDM y Device Library para descarga)
Nota: Se requiere dirección de correo electrónico.

6ES7658-3JD58-0YA5

6ES7658-3JD58-0YH5

Configuración para estación de servicio y parametrización central

SIMATIC PDM Stand alone Server V9.0

Paquete de producto para servicio y gestión de aparatos en unidades de proceso, con:

- SIMATIC PDM Basic, incl. 4 TAGs
- SIMATIC PDM Extended
- SIMATIC PDM Server
- 2 x SIMATIC PDM, 1 cliente
- 100 TAGs

En 6 idiomas (alemán, inglés, español, francés, italiano, chino), categoría de software A, ejecutable con Windows 7 Ultimate de 32/64 bits, Windows Server 2008 R2 Standard de 64 bits o Windows Server 2012 R2 Standard de 64 bits, Single License para 1 instalación

- Forma de entrega física (sin SIMATIC PCS 7 Software Media Package)
Clave de licencia en lápiz USB y certificado de licencia, agrupado con 1 x SIMATIC PDM Software Media Package por posición de pedido
- Forma de entrega online (sin SIMATIC PCS 7 Software Media Package)
Descarga de la clave de licencia y certificado de licencia online en combinación con SIMATIC PDM Software Media Package (Software SIMATIC PDM y Device Library para descarga)
Nota: Se requiere dirección de correo electrónico.

6ES7658-3TX58-0YA5

6ES7658-3TX58-0YH5

Referencia

Paquetes de producto SIMATIC PDM integrado en el sistema

Configuración para estación local de ingeniería y servicio SIMATIC S7

SIMATIC PDM S7 V9.0

Paquete de producto para uso en un entorno de configuración SIMATIC S7, con:

- SIMATIC PDM Basic, incl. 4 TAGs
- SIMATIC PDM Extended
- Integración de SIMATIC PDM en STEP 7/PCS 7
- 100 TAGs

En 6 idiomas (alemán, inglés, español, francés, italiano, chino), categoría de software A, ejecutable con Windows 7 Ultimate de 32/64 bits, Windows Server 2008 R2 Standard de 64 bits o Windows Server 2012 R2 Standard de 64 bits, Floating License para 1 usuario

- Forma de entrega física (sin SIMATIC PCS 7 Software Media Package)
Clave de licencia en lápiz USB y certificado de licencia, agrupado con 1 x SIMATIC PDM Software Media Package por posición de pedido
- Forma de entrega online (sin SIMATIC PCS 7 Software Media Package)
Descarga de la clave de licencia y certificado de licencia online en combinación con SIMATIC PDM Software Media Package (Software SIMATIC PDM y Device Library para descarga)
Nota: Se requiere dirección de correo electrónico.

6ES7658-3KD58-0YA5

6ES7658-3KD58-0YH5

Configuración para estaciones centralizadas de ingeniería y servicio SIMATIC PCS 7

SIMATIC PDM PCS 7 V9.0

Paquete para uso en un entorno de configuración SIMATIC PCS 7

En 6 idiomas (alemán, inglés, español, francés, italiano, chino), categoría de software A, ejecutable con Windows 7 Ultimate de 32/64 bits, Windows Server 2008 R2 Standard de 64 bits o Windows Server 2012 R2 Standard de 64 bits

- Floating License para 1 usuario, con
- SIMATIC PDM Basic, incl. 4 TAGs
- SIMATIC PDM Extended
- Integración de SIMATIC PDM en STEP 7/PCS 7
- SIMATIC PDM Routing
- 100 TAGs

- Forma de entrega física (sin SIMATIC PCS 7 Software Media Package)
Clave de licencia en lápiz USB y certificado de licencia, agrupado con 1 x SIMATIC PDM Software Media Package por posición de pedido
- Forma de entrega online (sin SIMATIC PCS 7 Software Media Package)
Descarga de la clave de licencia y certificado de licencia online en combinación con SIMATIC PDM Software Media Package (Software SIMATIC PDM y Device Library para descarga)
Nota: Se requiere dirección de correo electrónico.

6ES7658-3LD58-0YA5

6ES7658-3LD58-0YH5

Datos de pedido	Referencia	Referencia
<p>SIMATIC PDM PCS 7-FF V9.0 Paquete para uso en un entorno de configuración SIMATIC PCS 7, incl. comunicación vía FOUNDATION Fieldbus H1</p> <p>En 6 idiomas (alemán, inglés, español, francés, italiano, chino), categoría de software A, ejecutable con Windows 7 Ultimate de 32/64 bits, Windows Server 2008 R2 Standard de 64 bits o Windows Server 2012 R2 Standard de 64 bits</p> <p>Floating License para 1 usuario, con:</p> <ul style="list-style-type: none"> - SIMATIC PDM Basic, incl. 4 TAGs - SIMATIC PDM Extended - Integración de SIMATIC PDM en STEP 7/PCS 7 - SIMATIC PDM Routing - SIMATIC PDM Communication FOUNDATION Fieldbus - 100 TAGs <ul style="list-style-type: none"> • Forma de entrega física (sin SIMATIC PCS 7 Software Media Package) Clave de licencia en lápiz USB y certificado de licencia, agrupado con 1 x SIMATIC PDM Software Media Package por posición de pedido • Forma de entrega online (sin SIMATIC PCS 7 Software Media Package) Descarga de la clave de licencia y certificado de licencia online en combinación con SIMATIC PDM Software Media Package (Software SIMATIC PDM y Device Library para descarga) Nota: Se requiere dirección de correo electrónico. 	<p>6ES7658-3MD58-0YA5</p> <p>6ES7658-3MD58-0YH5</p>	<p>Componentes opcionales para SIMATIC PDM</p> <p>SIMATIC PDM Extended V9.0 Para habilitar funciones adicionales del sistema</p> <p>En 6 idiomas (alemán, inglés, español, francés, italiano, chino), categoría de software A, ejecutable con Windows 7 Ultimate de 32/64 bits, Windows Server 2008 R2 Standard de 64 bits o Windows Server 2012 R2 Standard de 64 bits, Floating License para 1 usuario</p> <ul style="list-style-type: none"> • Forma de entrega física (sin SIMATIC PCS 7/SIMATIC PDM Software Media Package) Clave de licencia en lápiz USB y certificado de licencia • Forma de entrega online (sin SIMATIC PCS 7/SIMATIC PDM Software Media Package) Descarga de la clave de licencia y certificado de licencia online Nota: Se requiere dirección de correo electrónico. <p>Integración de SIMATIC PDM en STEP 7/SIMATIC PCS 7 V9.0 Para la integración en un entorno de configuración SIMATIC S7/ SIMATIC PCS 7</p> <p>En 6 idiomas (alemán, inglés, español, francés, italiano, chino), categoría de software A, ejecutable con Windows 7 Ultimate de 32/64 bits, Windows Server 2008 R2 Standard de 64 bits o Windows Server 2012 R2 Standard de 64 bits, Floating License para 1 usuario</p> <ul style="list-style-type: none"> • Forma de entrega física (sin SIMATIC PCS 7/SIMATIC PDM Software Media Package) Clave de licencia en lápiz USB y certificado de licencia • Forma de entrega online (sin SIMATIC PCS 7/SIMATIC PDM Software Media Package) Descarga de la clave de licencia y certificado de licencia online Nota: Se requiere dirección de correo electrónico.
<p>SIMATIC PDM PCS 7 Server V9.0 Paquete para uso en un entorno de configuración SIMATIC PCS 7, incl. funcionalidad de servidor</p> <p>En 6 idiomas (alemán, inglés, español, francés, italiano, chino), categoría de software A, ejecutable con Windows 7 Ultimate de 32/64 bits, Windows Server 2008 R2 Standard de 64 bits o Windows Server 2012 R2 Standard de 64 bits</p> <p>Single License para 1 instalación, con:</p> <ul style="list-style-type: none"> - SIMATIC PDM Basic, incl. 4 TAGs - SIMATIC PDM Extended - Integración de SIMATIC PDM en STEP 7/PCS 7 - SIMATIC PDM Routing - SIMATIC PDM Server - 100 TAGs <ul style="list-style-type: none"> • Forma de entrega física (sin SIMATIC PCS 7 Software Media Package) Clave de licencia en lápiz USB y certificado de licencia, agrupado con 1 x SIMATIC PDM Software Media Package por posición de pedido • Forma de entrega online (sin SIMATIC PCS 7/SIMATIC PDM Software Media Package) Descarga de la clave de licencia y certificado de licencia online en combinación con SIMATIC PDM Software Media Package (Software SIMATIC PDM y Device Library para descarga) Nota: Se requiere dirección de correo electrónico. 	<p>6ES7658-3TD58-0YA5</p> <p>6ES7658-3TD58-0YH5</p>	<p>SIMATIC PDM Routing V9.0 Para navegar a los aparatos de campo en toda la planta</p> <p>En 6 idiomas (alemán, inglés, español, francés, italiano, chino), categoría de software A, ejecutable con Windows 7 Ultimate de 32/64 bits, Windows Server 2008 R2 Standard de 64 bits o Windows Server 2012 R2 Standard de 64 bits, Floating License para 1 usuario</p> <ul style="list-style-type: none"> • Forma de entrega física (sin SIMATIC PCS 7/SIMATIC PDM Software Media Package) Clave de licencia en lápiz USB y certificado de licencia • Forma de entrega online (sin SIMATIC PCS 7/SIMATIC PDM Software Media Package) Descarga de la clave de licencia, certificado de licencia online Nota: Se requiere dirección de correo electrónico.

Software para controladores SIMATIC

Software para tareas comunes

En el área de mantenimiento

SIMATIC PDM

Datos de pedido

Referencia

SIMATIC PDM Server V9.0
Para activar la funcionalidad de servidor

En 6 idiomas (alemán, inglés, español, francés, italiano, chino), categoría de software A, ejecutable con Windows 7 Ultimate de 32/64 bits, Windows Server 2008 R2 Standard de 64 bits o Windows Server 2012 R2 Standard de 64 bits, Single License para 1 instalación

- Forma de entrega física (sin SIMATIC PCS 7/SIMATIC PDM Software Media Package)
Clave de licencia en lápiz USB, certificado de licencia
- Forma de entrega online (sin SIMATIC PCS 7/SIMATIC PDM Software Media Package)
Descarga de la clave de licencia y certificado de licencia online
Nota: Se requiere dirección de correo electrónico.

SIMATIC PDM Communication FOUNDATION Fieldbus V9.0
Para la comunicación con aparatos de campo conectados al FOUNDATION Fieldbus H1

En 6 idiomas (alemán, inglés, español, francés, italiano, chino), categoría de software A, ejecutable con Windows 7 Ultimate de 32/64 bits, Windows Server 2008 R2 Standard de 64 bits o Windows Server 2012 R2 Standard de 64 bits, Floating License para 1 usuario

- Forma de entrega física (sin SIMATIC PCS 7/SIMATIC PDM Software Media Package)
Clave de licencia en lápiz USB y certificado de licencia
- Forma de entrega online (sin SIMATIC PCS 7/SIMATIC PDM Software Media Package)
Descarga de la clave de licencia y certificado de licencia online
Nota: Se requiere dirección de correo electrónico.

SIMATIC PDM HART Server V9.0
Para usar multiplexores HART y parametrizar aparatos de campo Wireless HART

En 6 idiomas (alemán, inglés, español, francés, italiano, chino), categoría de software A, ejecutable con Windows 7 Ultimate de 32/64 bits, Windows Server 2008 R2 Standard de 64 bits o Windows Server 2012 R2 Standard de 64 bits, Floating License para 1 usuario

- Forma de entrega física (sin SIMATIC PCS 7/SIMATIC PDM Software Media Package)
Clave de licencia en lápiz USB y certificado de licencia
- Forma de entrega online (sin SIMATIC PCS 7/SIMATIC PDM Software Media Package)
Descarga de la clave de licencia y certificado de licencia online
Nota: Se requiere dirección de correo electrónico.

6ES7658-3TX58-2YB5

6ES7658-3TX58-2YH5

6ES7658-3QX58-2YB5

6ES7658-3QX58-2YH5

6ES7658-3EX58-2YB5

6ES7658-3EX58-2YH5

Referencia

SIMATIC PDM, 1 cliente
Licencia de cliente acumulable para configuraciones de SIMATIC PDM con SIMATIC PDM Server, categoría de software A, Single License para 1 instalación

- Forma de entrega física
Clave de licencia en lápiz USB y certificado de licencia
- Forma de entrega online
Descarga de clave de licencia y certificado de licencia online
Nota: Se requiere dirección de correo electrónico.

6ES7658-3UA00-2YB5

6ES7658-3UA00-2YH5

SIMATIC PDM TAGs
Licencias para ampliar los TAG del volumen de TAG disponible, acumulables, categoría de software A, Floating License para 1 usuario

- Forma de entrega física
Clave de licencia en lápiz USB y certificado de licencia
 - 10 TAGs
 - 100 TAGs
 - 1 000 TAGs
- Forma de entrega online
Descarga de clave de licencia y certificado de licencia online
Nota: Se requiere dirección de correo electrónico.
 - 10 TAGs
 - 100 TAGs
 - 1 000 TAGs

6ES7658-3XC00-2YB5

6ES7658-3XD00-2YB5

6ES7658-3XE00-2YB5

6ES7658-3XC00-2YH5

6ES7658-3XD00-2YH5

6ES7658-3XE00-2YH5

SIMATIC PDM Software Media Package

SIMATIC PDM Software Media Package V9.0
Software de instalación sin licencia, en 6 idiomas (alemán, inglés, español, francés, italiano, chino), categoría de software A, ejecutable con Windows 7 Ultimate de 32/64 bits, Windows Server 2008 R2 Standard de 64 bits o Windows Server 2012 R2 Standard de 64 bits

Nota:
Utilizable únicamente con licencia válida o en modo demo.

- Forma de entrega física (sin SIMATIC PCS 7 Software Media Package)
Software SIMATIC PDM y Device Library en DVD
- Forma de entrega online (sin SIMATIC PCS 7 Software Media Package)
Software SIMATIC PDM y Device Library para descarga
Nota: Se requiere dirección de correo electrónico.

6ES7658-3GX58-0YT8

6ES7658-3GX58-0YG8

Sinopsis

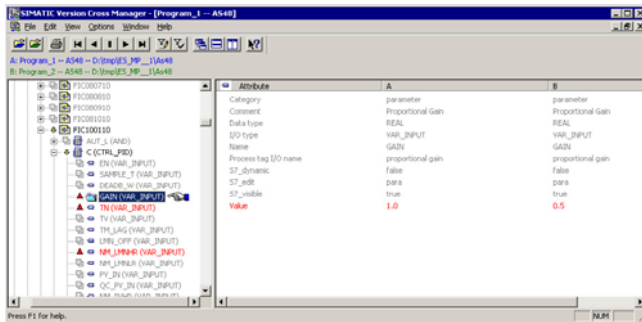

El SIMATIC Version Cross Manager determina de forma confortable las diferencias entre las versiones (los estados) de un proyecto individual/multiproyecto:

- Detección de objetos ausentes, añadidos o diferentes mediante comparación de la configuración de hardware, comunicación, jerarquía tecnológica, esquemas CFC/SFC, detalles SFC, tipos de bloque, avisos, variables globales, señales y secuencias de ejecución
- Representación gráfica de los resultados de la comparación en una combinación de árbol y tabla
- Clara estructuración jerárquica según la jerarquía tecnológica de la instalación
- Identificación de las diferencias en distintos colores

Datos de pedido

Referencia

SIMATIC Version Cross Manager V8.2

En 6 idiomas (alemán, inglés, francés, italiano, español, chino), categoría de software A, ejecutable con Windows 7 Professional/ Ultimate de 32/64 bits o Windows Server 2008 R2 Standard de 64 bits, Floating License para 1 usuario

sin SIMATIC PCS 7 Software Media Package

- Forma de entrega física
Clave de licencia en lápiz USB, certificado de licencia y CD con kit de herramientas TIA Engineering
- Forma de entrega online
Descarga de clave de licencia y certificado de licencia online
Nota: Se requiere dirección de correo electrónico.

6ES7658-1CX28-2YA5

6ES7658-1CX28-2YH5

Paquete Upgrade (solo para aplicaciones TIA)

SIMATIC Version Cross Manager Upgrade de V7.1 a V8.2

En 6 idiomas (alemán, inglés, francés, italiano, español, chino), categoría de software A, ejecutable con Windows 7 Professional/ Ultimate de 32/64 bits o Windows Server 2008 R2 Standard de 64 bits, Floating License para 1 usuario

sin SIMATIC PCS 7 Software Media Package

- Forma de entrega física
Clave de licencia en lápiz USB, certificado de licencia y CD con kit de herramientas TIA Engineering
- Forma de entrega online
Descarga de clave de licencia, certificado de licencia online
Nota: Se requiere dirección de correo electrónico.

6ES7658-1CX28-2YE5

6ES7658-1CX28-2YK5

Software para controladores SIMATIC

Software para tareas comunes

En el área de administración

Version Trail

Sinopsis

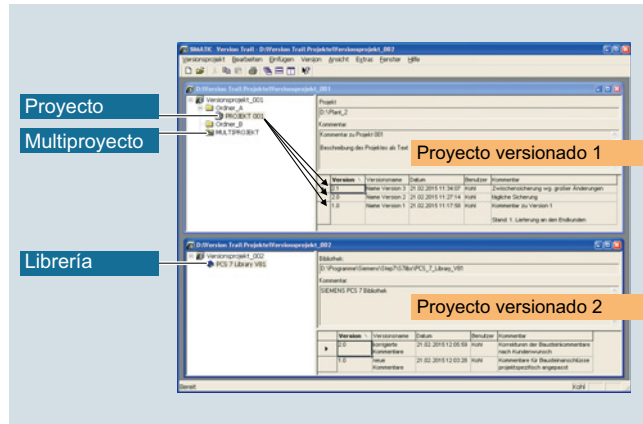

SIMATIC Version Trail es una opción de software para la ingeniería que puede versionar bibliotecas, proyectos y multiproyectos, en combinación con la gestión de usuarios centralizada SIMATIC Logon.

Datos de pedido

Referencia

SIMATIC Version Trail V8.2

En 6 idiomas (alemán, inglés, francés, italiano, español, chino), categoría de software A, ejecutable con Windows 7 Professional/Ultimate de 32/64 bits o Windows Server 2008 R2 Standard de 64 bits, Floating License para 1 usuario

sin SIMATIC PCS 7 Software Media Package

- Forma de entrega física
Clave de licencia en lápiz USB, certificado de licencia y CD con kit de herramientas TIA Engineering
- Forma de entrega online
Descarga de clave de licencia, certificado de licencia online
Nota: Se requiere dirección de correo electrónico.

6ES7658-1FX28-2YA5

6ES7658-1FX28-2YH5

Paquete Upgrade (solo para aplicaciones TIA)

SIMATIC Version Trail Upgrade de V8.0/8.1 a V8.2

En 6 idiomas (alemán, inglés, francés, italiano, español, chino), categoría de software A, ejecutable con Windows 7 Professional/Ultimate de 32/64 bits o Windows Server 2008 R2 Standard de 64 bits, Floating License para 1 usuario

sin SIMATIC PCS 7 Software Media Package

- Forma de entrega física
Clave de licencia en lápiz USB, certificado de licencia
- Forma de entrega online
Descarga de clave de licencia y certificado de licencia online
Nota: Se requiere dirección de correo electrónico.

6ES7658-1FX28-2YE5

6ES7658-1FX28-2YK5

Programadoras SIMATIC



12/2

12/2

12/6

12/6

12/7

12/7

12/9

Programadoras

Field PG M5

Accesorios

Prommer externo

Software de comunicación

SOFTNET para PROFIBUS

SOFTNET para Industrial Ethernet

Folletos

Dispone de folletos para ayudarle a seleccionar productos SIMATIC en:

www.siemens.com/simatic/printmaterial

Programadoras SIMATIC

Programadoras

Field PG M5

Sinopsis



- Programadora móvil y compatible con ambiente industrial para técnicos en automatización con potente procesador Intel® Core™ i de sexta generación (Skylake) y memoria de trabajo rápida (DDR4 RAM)
- Caja robusta y elegante de magnesio inyectado ligero y estable, con esquinas amortiguadas por goma y asa retráctil
- Empleo óptimo tanto para la ingeniería en la oficina como para la puesta en marcha, el servicio técnico y el mantenimiento de plantas automatizadas
- PC portátil industrial tipo notebook, con todas las interfaces habituales para aplicaciones industriales
- Uso inmediato gracias a que ya está instalado el software de ingeniería SIMATIC

Datos técnicos

Referencia	6ES7717-.....-0... SIMATIC FIELD PG M5
Información general	
Versión de la programadora	Notebook
Display	
Tipo de display	de alta definición, 15,6", en formato 16:9
Resolución (píxeles)	
• Resolución de imagen horizontal	1 920 Pixel
• Resolución de imagen vertical	1 080 Pixel
Características generales	
• antirreflectante	Sí
• Luminancia	300 cd/m ²
Retroiluminación	
• Tipo de retroiluminación	LED
Elementos de mando	
Fuentes de teclado	
• Tipo	QWERTZ/QWERTY o AZERTY (francés); 87 teclas
Manejo táctil	
• Pad táctil integrado	Sí; Clickpad
Tensión de alimentación	
Tipo de alimentación	fuentes de alimentación de rango amplio externa; 3 polos
Rango admisible, límite inferior (AC)	100 V; +/- 10%, senoidal
Rango admisible, límite superior (AC)	240 V; +/- 10%, senoidal
Frecuencia de red	
• Rango admisible, límite inferior	47 Hz
• Rango admisible, límite superior	63 Hz
Procesador	
Tipo de procesador	Intel Core i5-6440EQ (2,7 GHz a 3,4 GHz, 4 núcleos, 6 MB de Smart Caché) o i7-6820EQ (2,8 GHz a 3,5 GHz, 4 núcleos, 8 MB de Smart Caché)
Chipset	Mobile Intel QM170
Hyperthreading	Sí; para procesador Intel Core i7
Tecnología Turbo Boost 2.0	Sí

Referencia	6ES7717-.....-0... SIMATIC FIELD PG M5
Gráfico	
Controlador gráfico	Intel® HD Graphics 530
Unidades	
DVD-RW	Sí
Disco duro	Sí; fácilmente intercambiable
• Tamaño de memoria SSD	1 Tbyte; HDD
• Tamaño de memoria SSD	Sí; fácilmente intercambiable
TPM Security Chip	512 Gbyte; hasta 1Tbyte de SSD
	Sí; 2.0 (variante para China sin TPM)
Memoria	
Tipo de memoria	DDR4-SDRAM SO-DIMM
Memoria de trabajo	
• Número de slots	2; equipable con 1x 8 Gbytes, 1x 16 Gbytes o 2x 16 Gbytes
Batería	
Intercambiable	Sí; Batería de iones de Li
Capacidad	8,8 A-h
Configuración del hardware	
Slots	
• N° de slots para ExpressCard	1; Tipo 34
Interfaces	
PROFIBUS/MPI	1x PROFIBUS DP / MPI; conector Sub-D hembra de 9 polos; 9,6 kBaud hasta 12 MBaud
N° de interfaces RS 232	1; Conector hembra de 25 polos
N° de interfaces USB	4; USB 3.0
• Tipo A	3; 1x puerto USB incl. función de carga integrada para dispositivos USB (p. ej., smartphone), incluso con el equipo desconectado
• Tipo C	1
Número de lectores de tarjetas chip	1; Lector para Smart Card (ISO/IEC 7816)
Estándar Bluetooth	Sí; V4.0
Slot para tarjeta Multimedia/SD	2 en 1 (SDHC UHS-II, MMC)
Lector de tarjetas para tarjetas de memoria SIMATIC	SIMATIC Memory Card (para S7-300/400), SMC (para S7-1x00), SIMATIC Micro Memory Card (para S7-300/C7/ET 200), incl. interfaces de programación
Jack de audio universal	Sí; Conector hembra de audio para jack de 3,5 mm

Datos técnicos (continuación)

Referencia	6ES7717-.....-0... SIMATIC FIELD PG M5
Interfaces de vídeo	
• Señal de vídeo analógica (VGA)	Si; vía adaptador de DVI a VGA
• DVI-I	Si; 1x
• DisplayPort	Si; 1x
Industrial Ethernet	
• Interfaz Industrial Ethernet	2 x Ethernet (RJ45)
- 100 Mbits/s	Si
- 1000 Mbits/s	Si; Gigabit Ethernet; 2x RJ45 con 2 direcciones MAC/IP independientes
• Wake on LAN	Si; vía puerto 1
• IAMT (Intel Active Management Technology)	Si
WLAN	
• Tipo	802.11ac
Funciones integradas	
Funciones de monitorización	
• LED de estado	Estado de la batería, estado del equipo, acceso a HDD/DVD, acceso a SD/MMC, MPI/DP, módulos S5 y S7/ lectores de tarjetas (excepto lector de Smart Card), Bloq Num, Bloq Mayús, WLAN activa
CEM	
Inmunidad a perturbaciones por descargas de electricidad estática	
• Inmunidad a perturbaciones por descargas de electricidad estática IEC 61000-4-2	Si; ±4 kV, descarga por contacto (según IEC 801-2/IEC 1000-4-2; ESD); ±8 kV, descarga por aire (según IEC 801-2/IEC 1000-4-2; ESD)
Inmunidad a perturbaciones conducidas	
• Inmunidad a perturbaciones en cables de alimentación	±2 kV (según IEC 61000-4-4; ráfaga); ±1 kV (según IEC 61000-4-5; onda de choque/línea a línea); ±2 kV (según IEC 61000-4-5; onda de choque/línea a tierra)
• Inmunidad a perturbaciones por cables de señales	±1 kV; (según IEC 61000-4-4; ráfaga; longitud < 30 m); ±2 kV; (según IEC 61000-4-4; ráfaga; longitud > 30 m); ±2 kV; (según IEC 61000-4-5; onda de choque/línea a tierra; longitud > 30 m)
Normas, homologaciones, certificados	
Marcado CE	Si
Homologación CSA	Si
Homologación UL	Si
DIN/ISO 9001	Si
Condiciones ambientales	
Temperatura ambiente en servicio	
• mín.	5 °C; máx. 10 °C/h (sin condensación)
• máx.	40 °C; máx. 10 °C/h (sin condensación)
Temperatura ambiente en almacenaje/transporte	
• mín.	-20 °C; máx. 20 °C/h (sin condensación)
• máx.	60 °C; máx. 20 °C/h (sin condensación)

Referencia	6ES7717-.....-0... SIMATIC FIELD PG M5
Humedad relativa del aire	
• En servicio mín.	5 %; con 30 °C/h (sin condensación); ensayada según IEC 60068-2-78, IEC 60068-2-30, IEC 60068-2-14
• En servicio máx.	85 %; con 30 °C/h (sin condensación); ensayada según IEC 60068-2-78, IEC 60068-2-30, IEC 60068-2-14
Vibraciones	
• En servicio, según DIN IEC 60068-2-6	Si
Ensayo de resistencia a choques	
• ensayado según DIN IEC 60068-2-27	Si
Sistemas operativos	
Info adicional sobre sistema operativo	Multi-Language User Interface (MUI): 6 idiomas (alemán, inglés, francés, español, italiano, chino)
Sistema operativo preinstalado	
• Windows 7	Si; Ultimate 64 bits SP1
Software preinstalado	
• STEP 7 Professional 2010	Si; Versión de software: SR4
• STEP 7 Professional (TIA Portal)	Si; Versión de software: V14
• WinCC flexible Advanced 2008	Si; Versión de software: SP3
• WinCC Advanced (TIA Portal)	Si; Versión de software: V14
Elementos mecánicos/material	
Material de la caja	metal
Asa de transporte	Si; escamoteable
Agujero para cerradura Kensington	Si
esquinas engomadas	Si
Dimensiones	
Ancho	385 mm
Alto	53 mm
Profundidad	275 mm
Pesos	
Peso, aprox.	3,4 kg; incl.batería
Alcance del suministro	
Batería	Si
Fuente de alimentación	Si
Mochila	Si
Software SIMATIC	Si
Medios de recuperación	Si; Restore & Recovery
Otros	
Hotline gratuita	Si
Plazo de garantía	24 mo; a excepción de: batería (6 meses)
Nota:	Made in Germany: Diseñado y fabricado en Alemania

Programadoras SIMATIC

Programadoras

Field PG M5

Datos de pedido

Referencia

Programadora Field PG M5 Comfort

6ES7717- 0 0 -0 A 1

Procesador Intel i5-6440EQ,
6 MB de caché, 2,7 a 3,4 GHz,
pantalla de 15,6", Full HD
(1920x1080), unidad multiestándar
DVD+-R/+RW, tarjeta gráfica Intel
HD, WLAN 802.11ac,
Bluetooth v4.0;
Windows 7 Ultimate SP1, 64 bits
(idioma seleccionable:
in, al, fr, es, it);
sin interfaz SIMATIC S5,
sin SIMATIC S5-EPROMMER

RAM

- 1 DDR4 SDRAM SO-DIMM de 8 Gbytes **A**
- 1 DDR4 SDRAM SO-DIMM de 16 Gbytes **B**
- 2 DDR4 SDRAM SO-DIMM de 16 Gbytes **C**

Disco duro

- Disco duro SATA de 1 Tbyte **A**
- SSD SATA de 512 Gbytes **B**
- SSD SATA de 1 Tbyte **C**

Teclado y cable de red (imprescindible)

- Teclado: QWERTY (y alemán); cable de red: Alemania, Francia, Holanda, España, Bélgica, Austria, Suecia y Finlandia **0**
- Teclado: AZERTY (Francia); cable de red: Alemania, Francia, Holanda, España, Bélgica, Austria, Suecia y Finlandia **1**
- Teclado: QWERTY (y alemán); cable de red: Italia **2**
- Teclado: QWERTY (y alemán); cable de red: Suiza **3**
- Teclado: QWERTY (y alemán); cable de red: EE.UU. **4**
- Teclado: QWERTY (y alemán); cable de red: Reino Unido **5**
- Teclado: QWERTY (y alemán); cable de red: China; homologación para China (CCC) **6**
- Teclado: QWERTY (y alemán); sin cable de red **7**

Licencias del software SIMATIC

- Trial License:
STEP 7 Prof. Combo
(STEP 7 Prof. V14 SP1 y STEP 7 Prof. 2010),
WinCC Adv. Combo
(WinCC V14 SP1 y
WinCC flexible 2008) **A**
- Licencia:
STEP 7 Prof. V14 SP1,
WinCC Adv. V14 SP1 **B**
- Licencia:
STEP 7 Prof. Combo
(STEP 7 Prof. V14 SP1 y STEP 7 Prof. 2010),
WinCC Adv. Combo
(WinCC V14 SP1 y
WinCC flexible 2008) **C**

Referencia

Programadora Field PG M5 Advanced

6ES7717- 1 0 0 -0 A 1

Procesador Intel i7-6820EQ,
8 MB de caché, 2,8 a 3,5 GHz,
pantalla de 15,6", Full HD
(1920x1080), unidad multiestándar
DVD+-R/+RW, tarjeta gráfica Intel
HD, WLAN 802.11ac,
Bluetooth v4.0;
Windows 7 Ultimate SP1, 64 bits
(idioma seleccionable:
in, al, fr, es, it);
sin interfaz SIMATIC S5,
sin SIMATIC S5-EPROMMER

RAM

- 1 DDR4 SDRAM SO-DIMM de 8 Gbytes **A**
- 1 DDR4 SDRAM SO-DIMM de 16 Gbytes **B**
- 2 DDR4 SDRAM SO-DIMM de 16 Gbytes **C**

Disco duro

- Disco duro SATA de 1 Tbyte **A**
- SSD SATA de 512 Gbytes **B**
- SSD SATA de 1 Tbyte **C**

Interfaz SIMATIC S5

- Sin interfaz para S5 ni S5-EPROMMER **0**
- Con interfaz para S5 y S5-EPROMMER, incl. licencia de STEP 5, cable S5-AG y adaptador EPROM **1**

Teclado y cable de red (imprescindible)

- Teclado: QWERTY (y alemán); cable de red: Alemania, Francia, Holanda, España, Bélgica, Austria, Suecia y Finlandia **0**
- Teclado: AZERTY (Francia); cable de red: Alemania, Francia, Holanda, España, Bélgica, Austria, Suecia y Finlandia **1**
- Teclado: QWERTY (y alemán); cable de red: Italia **2**
- Teclado: QWERTY (y alemán); cable de red: Suiza **3**
- Teclado: QWERTY (y alemán); cable de red: EE.UU. **4**
- Teclado: QWERTY (y alemán); cable de red: Reino Unido **5**
- Teclado: QWERTY (y alemán); cable de red: China; homologación para China (CCC) **6**
- Teclado: QWERTY (y alemán); sin cable de red **7**

Licencias del software SIMATIC

- Trial License:
STEP 7 Prof. Combo
(STEP 7 Prof. V14 SP1 y STEP 7 Prof. 2010),
WinCC Adv. Combo
(WinCC V14 SP1 y
WinCC flexible 2008) **A**
- Licencia:
STEP 7 Prof. V14 SP1,
WinCC Adv. V14 SP1 **B**
- Licencia:
STEP 7 Prof. Combo
(STEP 7 Prof. V14 SP1 y STEP 7 Prof. 2010),
WinCC Adv. Combo
(WinCC V14 SP1 y
WinCC flexible 2008) **C**

Datos de pedido	Referencia	Referencia
Accesorios		Adaptador Serial-ATA a USB 3.0 6ES7790-1AA01-0AA0
Ampliación de memoria		Para usar el disco duro intercambiable del kit de disco duro como disco duro externo (solo para Field PG M4/M5)
8 Gbytes de RAM	6ES7648-2AK70-0PA0	
16 Gbytes de RAM	6ES7648-2AK80-0PA0	
Fuente de alimentación AC/DC externa	6ES7798-0GA04-0XA0	Mochila para Field PG M4/M5 6ES7798-0DA02-0XA0
Solo para Field PG M5; repuesto, incluido en el alcance de suministro de Field PG M5		SIMATIC IPC Image & Partition Creator V3.5 6ES7648-6AA03-5YA0
Cable de red (longitud: 3 m)		Herramienta de software que facilita el backup preventivo de los datos y ofrece una gestión eficiente de las particiones en SIMATIC IPC
Solo para Field PG M2/M4/M5		Servicio de actualización del software (Standard Edition)²⁾
Para Alemania, Francia, Holanda, España, Bélgica, Austria, Suecia y Finlandia	6ES7900-5AA00-0XA0	La entrega se realiza conforme al número solicitado de productos SUS (p. ej. 10 paquetes de actualización con 10 DVD, 10 lápices USB, etc.)
Para Gran Bretaña	6ES7900-5BA00-0XA0	• STEP 7 Professional V1x 6ES7822-1AA00-0YL5
Para Suiza	6ES7900-5CA00-0XA0	• STEP 7 Professional Combo (STEP 7 Prof. V1x (TIA Portal) y STEP 7 Prof.) 6ES7810-5CC04-0YE2
Para EE.UU.	6ES7900-5DA00-0XA0	• SIMATIC WinCC Advanced 6AV6613-0AA00-0AL0
Para Italia	6ES7900-5EA00-0XA0	
Para China	6ES7900-5FA00-0XA0	Servicio de actualización del software (descarga)²⁾
Batería de repuesto (iónica de Li, 8,8 Ah)¹⁾	6ES7798-0AA08-0XA0	Los upgrades y Service Packs pueden descargarse de Internet. Dirección de correo electrónico necesaria para la entrega
Solo para Field PG M5; repuesto, incluido en el alcance de suministro de Field PG M5		• STEP 7 Professional V1x 6ES7822-1AE00-0YY0
Cable MPI	6ES7901-0BF00-0AA0	• STEP 7 Professional Combo (STEP 7 Prof. V1x (TIA Portal) y STEP 7 Prof.) 6ES7810-5CC04-0YY2
Para conectar PG a SIMATIC S7 vía MPI; 5 m		• SIMATIC WinCC Advanced 6AV6613-0AA00-0AY0
Adaptador para programar EPROM para S5	6ES7798-0CA00-0XA0	
Para grabar EPROM para SIMATIC S5 usando la Field PG		
Cable S5-PG	6ES5734-2BF00	
Para conectar programadoras (PG) a autómatas SIMATIC S5, 5 m		
Kit con disco duro intercambiable	6ES7791-2BA02-0AA0	
Disco duro intercambiable de 1 Tbyte Serial-ATA; con funda y destornillador Torx; para Field PG M4/M5		
Kit con SSD intercambiable	6ES7791-2BA22-0AA0	
SSD intercambiable de 512 Gbytes Serial-ATA; con funda y destornillador Torx; para Field PG M5		
SSD intercambiable de 1 Tbyte Serial-ATA; con funda y destornillador Torx; para Field PG M5	6ES7791-2BA23-0AA0	

¹⁾ La capacidad de la batería se reduce, condicionado por la tecnología, con cada carga/descarga y también por almacenamiento a temperaturas demasiado bajas/altas. Por ello con el tiempo va reduciéndose la autonomía de la batería tras cada carga. Usándola de forma convencional la batería puede cargarse y descargarse durante seis meses después de comprar la Field PG sin que merme significativamente su capacidad normal. La pérdida de capacidad está excluida de la garantía. El funcionamiento de la batería está garantizado durante seis meses. Después de estos seis meses, si se aprecia una merma significativa de capacidad se recomienda sustituir la batería por otra original de Siemens.

²⁾ Encontrará información más detallada sobre el servicio de actualización del software en la página 11/2.

Programadoras SIMATIC

Programadoras
Accesorios

Prommer externo

Sinopsis

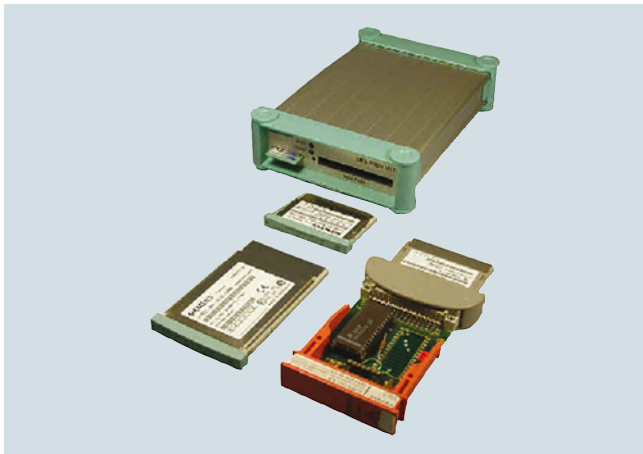

- Grabadora de EPROM externa
- Para grabar SIMATIC Memory Cards, SIMATIC Micro Memory Cards, así como cartuchos EPROM y EEPROM SIMATIC
- Posibilidad de conexión al PC por el puerto USB

Datos técnicos

Referencia	6ES7792-0AA00-0XA0 USB PROMMER, 115/220V
Información general	
Versión de la programadora	Modelo de sobremesa
Display	
Tipo de display	Sin
Tensión de alimentación	
Tipo de alimentación	90 a 264 V; 47 a 63 Hz; fuente de alimentación de rango amplio
Condiciones ambientales	
Temperatura ambiente en servicio	
• mín.	5 °C
• máx.	40 °C
Temperatura ambiente en almacenaje/transporte	
• mín.	-20 °C
• máx.	60 °C
Dimensiones	
Ancho	172 mm
Alto	40 mm
Profundidad	121 mm
Pesos	
Peso, aprox.	400 g

Datos de pedido

Referencia

**Grabadora EPROM
USB-Prommer**
para grabar Memory Cards y
cartuchos EPROM SIMATIC

6ES7792-0AA00-0XA0

Sinopsis

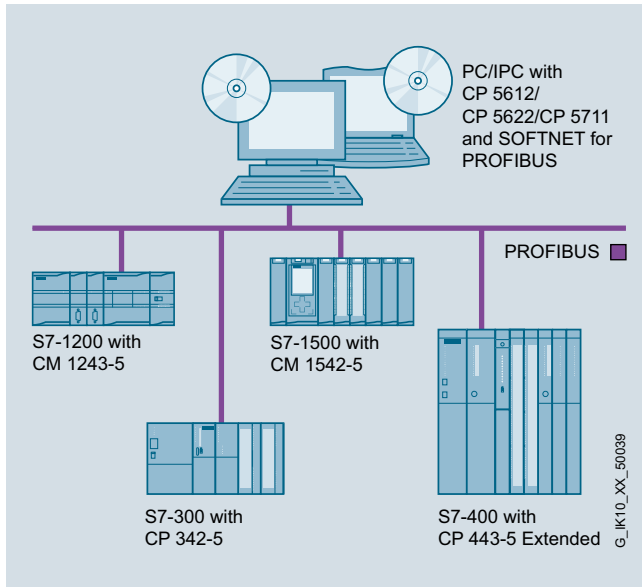

DP-M	DP-S	FMS	OPC	PG/OP	S7/S5
●	●		●	●	●

©_IK10_XX_50039

- Software para acoplar PG/PC y PCs portátiles a sistemas de automatización
- Servicios de comunicación:
 - Maestro PROFIBUS DP clase 1 y 2 con ampliaciones acíclicas
 - Esclavo PROFIBUS DP
 - Comunicación PG/OP
 - Comunicación S7
 - Comunicación abierta (SEND/RECEIVE basada en la interfaz FDL)
- Los servidores OPC y las herramientas de configuración están incluidos en el alcance de suministro del software de comunicación respectivo

Datos técnicos

Datos característicos	CP 5612/CP 5622/CP 5711
Modo monoprocolo	
Número de esclavos DP posibles	máx. 60
Número de peticiones FDL pendientes en paralelo	máx. 50
Número de conexiones PG/OP y S7	máx. 8
• Maestro DP	DP-V0, DP-V1 con SOFTNET-PB DP
• Esclavo DP	DP-V0, DP-V1 con esclavo DP SOFTNET-PB

Programadoras SIMATIC

Programadoras
Accesorios

Software de comunicación > SOFTNET para PROFIBUS

Datos de pedido	Referencia	Referencia	
SOFTNET-PB S7 Software para comunicación S7, incl. protocolo FDL con servidor OPC y herramienta de configuración, software Runtime, software y manual electrónico en DVD-ROM, License Key en memoria USB, clase A; para CP 5612 (Win 7 o sup.), CP 5622 (Win 7 o sup.), CP 5711;		SOFTNET-PB DP Slave Software para esclavo DP, con servidor OPC y herramienta de configuración, Single License para una instalación, software Runtime, software y manual electrónico en DVD-ROM, License Key en memoria USB, clase A; para CP 5612 (Win 7 o sup.), CP 5622 (Win 7 o sup.), CP 5711;	
SOFTNET-PB S7 V14 Para 32/64 bits: Windows 7 SP1 Professional/Ultimate; para 64 bits: Windows 8.1 Pro; para 64 bits: Windows Server 2008 R2 SP1; para 64 bits: Windows Server 2012 R2; alemán/inglés • Single License para una instalación	6GK1704-5CW14-0AA0	SOFTNET-PB DP Slave V14 Para 32/64 bits: Windows 7 SP1 Professional/Ultimate; para 64 bits: Windows 8.1 Pro; para 64 bits: Windows Server 2008 R2 SP1; para 64 bits: Windows Server 2012 R2; alemán/inglés • Single License para una instalación	6GK1704-5SW14-0AA0
Servicio de actualización del software Para un año con prórroga automática; requisito: Versión de software actual	6GK1704-5CW00-3AL0	Servicio de actualización del software Para un año con prórroga automática; requisito: Versión de software actual	6GK1704-5SW00-3AL0
Upgrade • De Edition 2006 a SOFTNET-S7 Edition 2008 o V14 • De V6.0, V6.1, V6.2 o V6.3 a SOFTNET-S7 Edition 2008 o V14	6GK1704-5CW00-3AE0 6GK1704-5CW00-3AE1	Upgrade • De Edition 2006 a SOFTNET-DP Slave Edition 2008 o V14 • De V6.0, V6.1, V6.2 o V6.3 a SOFTNET-DP Slave Edition 2008 o V14	6GK1704-5SW00-3AE0 6GK1704-5SW00-3AE1
SOFTNET-PB DP Software para protocolo DP (maestro clase 1 y 2), incl. protocolo FDL con servidor OPC y herramienta de configuración, software Runtime, software y manual electrónico en DVD-ROM, License Key en memoria USB; para CP 5612 (Win 7 o sup.), CP 5622 (Win 7 o sup.), CP 5711			
SOFTNET-PB DP V14 Para 32/64 bits: Windows 7 SP1 Professional/Ultimate; para 64 bits: Windows 8.1 Pro; para 64 bits: Windows Server 2008 R2 SP1; para 64 bits: Windows Server 2012 R2; alemán/inglés • Single License para una instalación	6GK1704-5DW14-0AA0		
Servicio de actualización del software Para un año con prórroga automática; requisito: Versión de software actual	6GK1704-5DW00-3AL0		
Upgrade • De Edition 2006 a SOFTNET-DP Edition 2008 o V14 • De V6.0, V6.1, V6.2 o V6.3 a SOFTNET-DP Edition 2008 o V14	6GK1704-5DW00-3AE0 6GK1704-5DW00-3AE1		

Nota

La versión para Windows XP del software sigue estando disponible para CP anteriores, ver Industry Mall:
<http://www.siemens.com/industrymall>.

Sinopsis

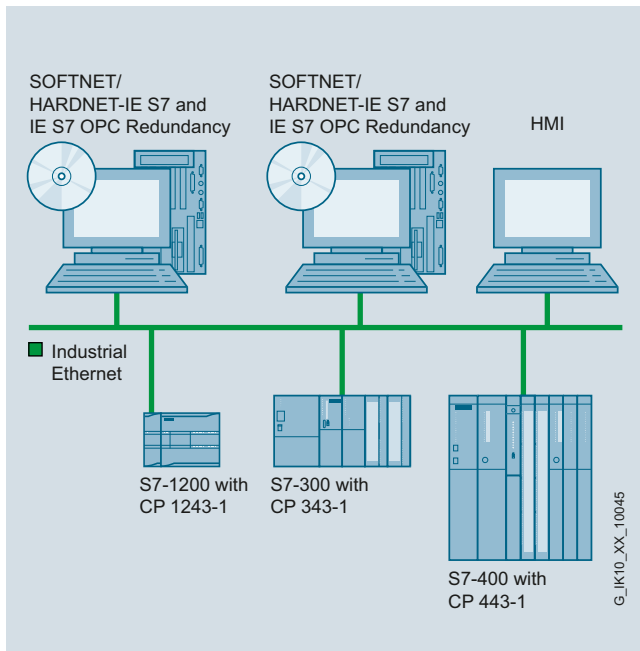

Configuración de sistema SOFTNET para Industrial Ethernet

ISO	TCP/UDP	PN	MRP	OPC	PG/OP	S7/S5	IT
●	●			●	●	●	

- Software para acoplar PG/PC/estaciones de trabajo a sistemas de automatización
- Servicios de comunicación:
 - Comunicación PG/OP
 - Comunicación S7
 - Comunicación abierta (SEND/RECEIVE)
- Aplicable asociado a
 - Tarjeta Ethernet Layer 2 (PCI/PCIe), p. ej. CP 1612 A2
 - Interfaz Industrial Ethernet integrada
 - Módem/RDSI (Remote Access Service RAS)
- Pila de protocolo completa como paquete de software
- Mayor disponibilidad gracias a paquetes adicionales opcionales, como la redundancia de servidor OPC

Datos técnicos

Datos de rendimiento

Comunicación S7 y PG/OP (número de conexiones posibles)

- SOFTNET-IE S7 Extended

máx. 255
(S7-300/S7-400)
máx. 512
(S7-1200/S7-1500)

- SOFTNET-IE S7
- SOFTNET-IE S7 Lean

máx. 64
máx. 8

Programadoras SIMATIC

Programadoras
Accesorios

Software de comunicación > SOFTNET para Industrial Ethernet

Datos de pedido	Referencia	Referencia	
SOFTNET-S7 para Industrial Ethernet Software para comunicación S7 y comunicación abierta, incl. servidor OPC, comunicación PG/OP y NCM PC/STEP 7 Professional V12, software Runtime, software y manual electrónico en CD-ROM, License Key en memoria USB, clase A			
SOFTNET-IE S7 V14 Para 32/64 bits: Windows 7 SP1 Professional/Ultimate; para 64 bits: Windows 8.1 Pro; para 64 bits: Windows Server 2008 R2 SP1; para 64 bits: Windows Server 2012 R2; alemán/inglés hasta 64 conexiones; Single License para una instalación <ul style="list-style-type: none"> • En DVD • Descarga ¹⁾ 	6GK1704-1CW14-0AA0 6GK1704-1CW14-0AK0	SOFTNET-IE S7 Lean Edition V14 Para 32/64 bits: Windows 7 SP1 Professional/Ultimate; para 64 bits: Windows 8.1 Pro; para 64 bits: Windows Server 2008 R2 SP1; para 64 bits: Windows Server 2012 R2; hasta ocho conexiones; alemán/inglés; Single License para una instalación <ul style="list-style-type: none"> • En DVD • Descarga ¹⁾ 	6GK1704-1LW14-0AA0 6GK1704-1LW14-0AK0
Servicio de actualización del software Para un año con prórroga automática; requisito: Versión de software actual	6GK1704-1CW00-3AL0	Servicio de actualización del software Para un año con prórroga automática; requisito: Versión de software actual	6GK1704-1LW00-3AL0
Upgrade <ul style="list-style-type: none"> • De Edition 2006 a Edition 2008 o V14 • De V6.0, V6.1, V6.2 o V6.3 a Edition 2008 o V14 	6GK1704-1CW00-3AE0 6GK1704-1CW00-3AE1	Upgrade <ul style="list-style-type: none"> • De Edition 2006 a Edition 2008 o V14 • De V6.0, V6.1, V6.2 o V6.3 a Edition 2008 o V14 	6GK1704-1LW00-3AE0 6GK1704-1LW00-3AE1
SOFTNET-IE S7 REDCONNECT VM V14 Software para comunicación S7 de seguridad a través de redes redundantes, incl. servidor OPC S7, software Runtime, software y manual electrónico en CD-ROM, License Key en memoria USB, clase A para 32/64 bits: Windows 7 SP1 Professional/Ultimate; para 64 bits: Windows 8.1 Pro; para 64 bits: Windows Server 2008 R2 SP1; para 64 bits: Windows Server 2012 R2; alemán/inglés; <ul style="list-style-type: none"> • Single License para una instalación 	6GK1704-0HB14-0AA0	IE S7 OPC Redundancy Software para servidores OPC redundantes en el entorno de productos de software S7 de Industrial Ethernet; software Runtime, software y manual electrónico en CD-ROM, License Key en memoria USB, clase A	
		IE S7 OPC Redundancy V14 Para 64 bits: Windows 2008 Server R2 SP1; alemán/inglés <ul style="list-style-type: none"> • Single License para una instalación 	6GK1706-1CW14-0AA0

¹⁾ Encontrará más detalles sobre el suministro de software online en: <http://www.siemens.com/tia-online-software-delivery>
 Datos de pedido.

Productos para aplicaciones específicas



13/2 Sistemas de telecontrol para aplicaciones complejas

- 13/2 Introducción
- 13/3 Estaciones subordinadas para protocolo IEC
- 13/4 Librerías SIPLUS RIC para S7-1500 y ET 200SP
- 13/5 Librerías SIPLUS RIC para ET 200S
- 13/6 Librerías SIPLUS RIC para S7-300
- 13/7 Librerías SIPLUS RIC para S7-400
- 13/8 Librerías SIPLUS RIC para automatización basada en PC

13/9 Controles automáticos de puertas

- 13/9 Introducción
- 13/10 Controles automáticos de puertas para ascensores
- 13/11 Unidades de mando
- 13/11 Accionamiento de puertas de ascensor SIDOOR AT12
- 13/13 Accionamiento de puertas de ascensor SIDOOR AT40
- 13/16 Accionamiento de puertas de ascensor SIDOOR ATD400V
- 13/18 Accionamiento de puertas de ascensor SIDOOR ATE500E
- 13/21 Fuentes de alimentación
- 13/21 Fuente de alimentación
- 13/22 Fuente de alimentación conmutada
- 13/23 Dispositivos adicionales
- 13/23 Kit de software
- 13/23 Service Tool
- 13/24 Motorreductores
- 13/26 Accionamientos directos
- 13/27 Accesorios
- 13/31 Controles automáticos de puertas para aplicaciones industriales
- 13/31 Introducción
- 13/32 Unidades de mando
- 13/32 Accionamiento para cámara frigorífica SIDOOR ATD400K
- 13/34 Accionamiento para puerta de máquina herramienta SIDOOR ATD401W
- 13/36 Accionamiento para puerta de máquina herramienta SIDOOR ATD410W
- 13/39 Accionamiento para puerta de máquina herramienta SIDOOR ATD420W
- 13/42 Accionamiento para puerta de máquina herramienta SIDOOR ATD430W
- 13/45 Fuentes de alimentación
- 13/45 Fuente de alimentación
- 13/45 Fuente de alimentación conmutada
- 13/46 SITOP PSU8200, trifásica, 36 V DC/13 A
- 13/48 Dispositivos adicionales
- 13/48 Kit de software
- 13/48 Service Tool
- 13/49 Motorreductores
- 13/51 Accesorios

13/54 Controles automáticos de puertas para aplicaciones ferroviarias

- 13/54 Introducción
- 13/55 Unidades de mando
- 13/55 Accionamiento para puerta de andén
- 13/58 Accionamiento para puerta interior de tren
- 13/60 Fuentes de alimentación
- 13/60 Fuente de alimentación
- 13/60 Fuente de alimentación conmutada
- 13/61 Dispositivos adicionales
- 13/61 Kit de software
- 13/61 Service Tool
- 13/62 Motorreductores
- 13/64 Accionamientos directos
- 13/65 Accesorios

13/68 Sistemas de monitorización de condición

- 13/68 Introducción
- 13/68 Condition Monitoring System SIPLUS CMS1200
- 13/69 SIPLUS CMS1200 SM 1281 Condition Monitoring
- 13/71 Accesorios
- 13/73 Condition Monitoring System SIPLUS CMS2000
- 13/74 Unidades básicas
- 13/76 Unidades de ampliación
- 13/78 Accesorios

13/80 Sincronización horaria

- 13/80 Introducción
- 13/81 Receptores de radioseñales
- 13/81 Relojes maestros de planta
- 13/83 Receptores GPS
- 13/85 Convertidor de impulsos
- 13/87 Accesorios
- 13/88 Bundles

Folleto

Dispone de folletos para ayudarle a seleccionar productos SIMATIC en:

www.siemens.com/simatic/printmaterial

Productos para aplicaciones específicas

Sistemas de telecontrol para aplicaciones complejas

Introducción

Sinopsis

Los sistemas de telecontrol para el mando y vigilancia de instalaciones lejanas y distribuidas espacialmente se componen por lo general de un Supervisory Control System (central de supervisión) y una o más estaciones o unidades remotas para la automatización de unidades de proceso descentralizadas.

SIPLUS RIC es un sistema de telecontrol versátil que domina los protocolos normalizados internacionalmente sobre telecontrol:

- Transmisión serie IEC 60870-5-101
- Ethernet (TCP/IP) IEC 60870-5-104
- Conexión de dispositivos de protección IEC 60870-5-103

Ofrece una comunicación protegida y con volumen de datos reducido para el funcionamiento fiable en Wide Area Network (WAN) gracias a la transmisión controlada por eventos y con etiqueta de fecha y hora y a la salida de comandos vigilada.

Campo de aplicación

SIPLUS RIC ofrece la mayor funcionalidad y modularidad para satisfacer los requisitos de vigilancia y control de sistemas distribuidos espacialmente, incluso bajo condiciones climáticas extremas.

Por este motivo es adecuado para los sectores del petróleo, gas, agua, aguas residuales, generación y distribución de energía y transporte/tráfico.

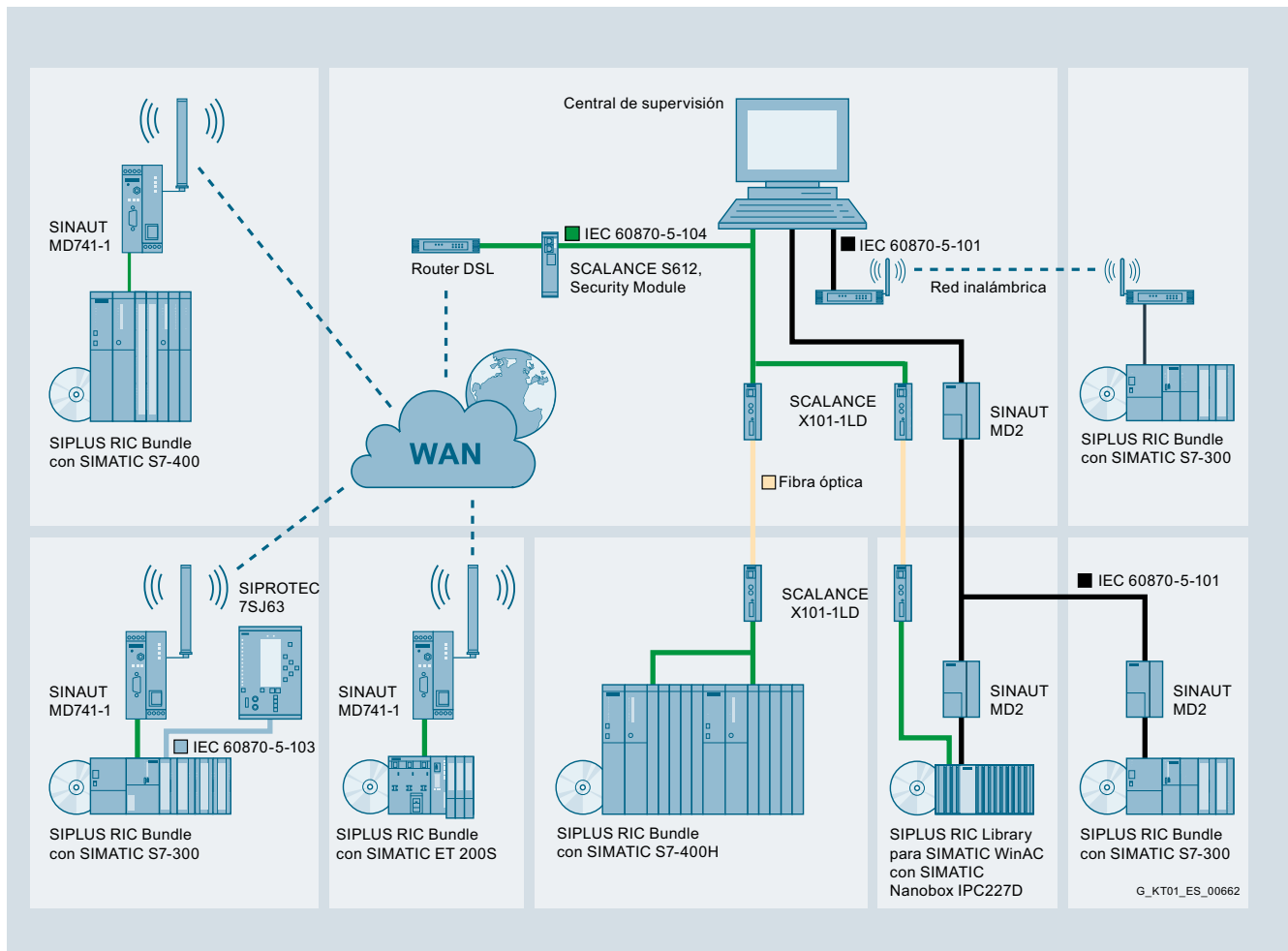

Sinopsis

IEC 60870-5-101, -103 y -104 son protocolos normalizados y no propietarios. Con SIPLUS RIC pueden parametrizarse usando el SIMATIC Manager o TIA Portal V13 SP1 sin necesidad de instalar nada más.

El protocolo IEC60870-5-101 soporta conexiones WAN clásicas a través de líneas dedicadas; los módems se acoplan a los módulos de comunicación 1SI, CP 340, CP 341, CP 441, CP1540 o CP1541 vía RS232 en el sistema de automatización.

El protocolo IEC60870-5-103 permite la comunicación serie con aparatos de protección, p. ej., SIPROTEC. El acoplamiento se realiza por intermedio de los módulos de comunicación 1SI, CP 340, CP 341, CP 441, CM PTP, CP1540 o CP1541 vía interfaz RS485 y fibra óptica.

Con el protocolo IEC60870-5-104 pueden utilizarse las conexiones WAN basadas en TCP/IP, tales como Internet/DSL o GPRS/UMTS/LTE. Como interfaces se utilizan las interfaces PN de las CPU o los módulos de comunicación CP 343-1CX10/-1EX30/-1GX30 y CP 1543. Los grupos de redundancia y vías alternativas (combinaciones de vías de transmisión serie y Ethernet) también son posibles y están habilitados a través de las interfaces.

Las librerías para los protocolos IEC 60870-5-101 y -104 se suministran como maestro y esclavo, incluidas las habilitaciones para las interfaces PN-CPU y CP. La librería IEC 60870-5-103 se proporciona solamente como maestro.

Con ayuda de los protocolos IEC, los controladores SIMATIC pueden comunicarse también con productos de otros fabricantes.

Desde estaciones subordinadas y también aparatos de protección se puede transmitir información a las centrales de supervisión. Puede tener lugar una sincronización automática de los objetos de información, los cuales se pueden transmitir con dirección ASDU y dirección de objeto de información sin modificar. Pero estas direcciones también se pueden modificar mediante parametrización.

Productos para aplicaciones específicas

Sistemas de telecontrol para aplicaciones complejas
Estaciones subordinadas para protocolo IEC

Librerías SIPLUS RIC para S7-1500 y ET 200SP

Sinopsis



Cuando una instalación basada en SIMATIC S7-1500/ET 200SP debe comunicarse con una central de supervisión de Siemens, p. ej., SIMATIC PCS 7 TeleControl, WinCC TeleControl, WinCC OA o una central de otro proveedor usando la norma de telecontrol IEC 60870-5, se pueden utilizar los protocolos de telecontrol IEC 60870-5-101 (serie), -103 (protección) o -104 (TCP/IP) en los controladores SIMATIC.

Las librerías SIPLUS RIC ofrecen un sistema homogéneo y escalable basado en las funcionalidades de SIMATIC S7-1500/ET 200SP para los siguientes volúmenes de datos:

- 200 puntos de información, para uso con CPU 1510SP-1 PN, CPU 1511-1 PN y CPU 1511C-1 PN
- 800 puntos de información, para uso con CPU 1512SP-1 PN y CPU 1512C-1 PN
- 1000 puntos de información, para uso con CPU 1513-1 PN
- 2000 puntos de información, para uso con CPU 1515-2 PN
- 4000 puntos de información, para uso con CPU 1516-3 PN/DP
- 5000 puntos de información, para uso con CPU 1517-3 PN/DP y con CPU 1518-4 PN/DP

Para el almacenamiento temporal de los telegramas se usa la memoria de trabajo para datos. De esta forma, es posible puentear más tiempo en caso de cortes de comunicación. Las librerías de software de SIPLUS RIC se basan en el TIA Portal estándar y se pueden utilizar en diferentes tipos de equipo compatibles entre sí de la gama SIMATIC S7, lo que ahorra costes de hardware y trabajo de programación.

Las librerías en CD se entregan junto a una SIMATIC Memory Card usable en todas las CPU. Para ello se dispone de cuatro variantes con diferentes tamaños de memoria.

El hardware de la gama SIPLUS Extreme permite implementar unidades de telecontrol para rangos de temperatura ambiente ampliados (-25 ... +70°C) y para condiciones ambientales extremas (revestimiento conformado) usando protocolos de telecontrol.

Se suministra un certificado de licencia que permite habilitar todos los protocolos de telecontrol, IEC 60870-5-101 (serie), -103 (protección) o bien -104 (TCP/IP), cuando se usa la SIMATIC Memory Card incluida en el suministro.

Datos de pedido

Referencia

Librerías SIPLUS RIC para SIMATIC S7-1500/ET 200SP

Licencia Runtime;
CD con software y documentación

- con SIMATIC Memory Card, 12 Mbytes
- con SIMATIC Memory Card, 24 Mbytes
- con SIMATIC Memory Card, 256 Mbytes
- con SIMATIC Memory Card, 2 Gbytes

6AG6003-8CF00-0LE0

6AG6003-7CF00-0LF0

6AG6003-7CF00-0LL0

6AG6003-7CF00-0LP0

Productos para aplicaciones específicas

Sistemas de telecontrol para aplicaciones complejas

Estaciones subordinadas para protocolo IEC

Librerías SIPLUS RIC para ET 200S

Sinopsis



Cuando una instalación basada en SIMATIC ET 200S va a comunicarse con una central de supervisión de Siemens, p. ej., SIMATIC PCS 7 TeleControl, WinCC TeleControl, WinCC OA o una central de otro proveedor usando la norma de telecontrol IEC 60870-5, se pueden utilizar los protocolos de telecontrol IEC 60870-5-101 (serie), -103 (protección) o -104 (TCP/IP) en los sistemas de automatización SIMATIC.

Las librerías SIPLUS RIC ofrecen un sistema homogéneo y escalable basado en las funcionalidades de SIMATIC ET200S para volúmenes de datos de hasta 200 puntos de información.

Para el almacenamiento intermedio de telegramas se puede utilizar también la memoria volátil. De esta forma, es posible puentear más tiempo en caso de cortes de comunicación. Las librerías de software de SIPLUS RIC se basan en el SIMATIC Manager estándar o el TIA Portal y se pueden utilizar en diferentes tipos de equipo compatibles entre sí de la gama SIMATIC S7, lo que ahorra costes de hardware y trabajo de programación.

Las librerías en CD se entregan junto a una SIMATIC Memory Card usable en todas las CPU. Para ello se dispone de dos variantes con diferente capacidad de memoria.

El hardware de la gama SIPLUS Extreme permite implementar unidades de telecontrol para rangos de temperatura ambiente ampliados (-25 ... +70°C) y para condiciones ambientales extremas (revestimiento conformado) usando protocolos de telecontrol.

Se suministra un certificado de licencia que permite habilitar todos los protocolos de telecontrol, IEC 60870-5-101 (serie), -103 (protección) o bien -104 (TCP/IP), cuando se usa la SIMATIC Memory Card incluida en el suministro.

Nota:

Las librerías SIPLUS RIC para ET 200S sustituyen completamente los bundles SIPLUS RIC ET 200S y los bundles SIPLUS RIC ET 200S extreme usados hasta ahora.

Datos de pedido

Librerías SIPLUS RIC para SIMATIC ET 200S

Licencia Runtime;
CD con software y documentación

- con SIMATIC Memory Card, 512 kbytes
- con SIMATIC Memory Card, 2 Mbytes

Referencia

6AG6003-5CF00-0CA0

6AG6003-5CF00-0DA0

Productos para aplicaciones específicas

Sistemas de telecontrol para aplicaciones complejas
Estaciones subordinadas para protocolo IEC

Librerías SIPLUS RIC para S7-300

Sinopsis



Cuando una instalación basada en SIMATIC S7-300 va a comunicarse con una central de supervisión de Siemens, p. ej., SIMATIC PCS 7 TeleControl, WinCC TeleControl, WinCC OA o una central de otro proveedor usando la norma de telecontrol IEC 60870-5, se pueden utilizar los protocolos de telecontrol IEC 60870-5-101 (serie), -103 (protección) o -104 (TCP/IP) en los sistemas de automatización SIMATIC.

Las librerías SIPLUS RIC ofrecen un sistema homogéneo y escalable basado en las funcionalidades de SIMATIC S7-300 para los siguientes volúmenes de datos:

- 200 puntos de información, para uso con CPU 314
- 1000 puntos de información, para uso con CPU 315
- 2000 puntos de información, para uso con CPU 317
- 5000 puntos de información, para uso con CPU 319

Para el almacenamiento intermedio de telegramas se puede utilizar también la memoria volátil. De esta forma, es posible puentear más tiempo en caso de cortes de comunicación. Las librerías de software de SIPLUS RIC se basan en el SIMATIC Manager estándar o el TIA Portal y se pueden utilizar en diferentes tipos de equipo compatibles entre sí de la gama SIMATIC S7, lo que ahorra costes de hardware y trabajo de programación.

Las librerías en CD se entregan junto a una SIMATIC Memory Card usable en todas las CPU. Para ello se dispone de dos variantes con diferente capacidad de memoria.

El hardware de la gama SIPLUS Extreme permite implementar unidades de telecontrol para rangos de temperatura ambiente ampliados (-25 ... +70°C) y para condiciones ambientales extremas (revestimiento conformado) usando protocolos de telecontrol.

Se suministra un certificado de licencia que permite habilitar todos los protocolos de telecontrol, IEC 60870-5-101 (serie), -103 (protección) o bien -104 (TCP/IP), cuando se usa la SIMATIC Memory Card incluida en el suministro.

Nota:

Las librerías SIPLUS RIC para S7-300 sustituyen completamente los bundles SIPLUS RIC S7-300 y los bundles SIPLUS RIC S7-300 extreme usados hasta ahora.

Datos de pedido

Librerías SIPLUS RIC para SIMATIC S7-300

Licencia Runtime;
CD con software y documentación

- con SIMATIC Memory Card, 512 kbytes
- con SIMATIC Memory Card, 2 Mbytes

Referencia

6AG6003-1CF00-0CA0

6AG6003-1CF00-0DA0

Productos para aplicaciones específicas

Sistemas de telecontrol para aplicaciones complejas

Estaciones subordinadas para protocolo IEC

Librerías SIPLUS RIC para S7-400

Sinopsis



Quando una instalación basada en SIMATIC S7-400 va a comunicarse con una central de supervisión de Siemens, p. ej., SIMATIC PCS 7 TeleControl, WinCC TeleControl, WinCC OA o una central de otro proveedor usando la norma de telecontrol IEC 60870-5, se pueden utilizar los protocolos de telecontrol IEC 60870-5-101 (serie), -103 (protección) o -104 (TCP/IP) en los sistemas de automatización SIMATIC.

Las librerías SIPLUS RIC ofrecen un sistema homogéneo y escalable basado en las funcionalidades de SIMATIC S7-400 para los siguientes volúmenes de datos:

- 1000 puntos de información, para uso con CPU 412 o CPU 412H
- 2000 puntos de información, para uso con CPU 414 or CPU 414H
- 5000 puntos de información, para uso con CPU 416 o CPU 416H

Para el almacenamiento intermedio de telegramas se puede utilizar también la memoria volátil. De esta forma, es posible puentear más tiempo en caso de cortes de comunicación. Las librerías de software de SIPLUS RIC se basan en el SIMATIC Manager estándar o el TIA Portal y se pueden utilizar en diferentes tipos de equipo compatibles entre sí de la gama SIMATIC S7, lo que ahorra costes de hardware y trabajo de programación.

Las librerías se entregan en CD y pueden usarse para todas las CPU.

El hardware de la gama SIPLUS Extreme permite implementar unidades de telecontrol para rangos de temperatura ambiente ampliados (-25 ... +70°C) y para condiciones ambientales extremas (revestimiento conformado) usando protocolos de telecontrol.

La licencia puede ligarse a un tarjeta de memoria o una CPU (CPU, V4.x o sup. y CPU 410H). Todos los protocolos de telecontrol IEC 60870-5-101 (serie), -103 (protección) o bien -104 (TCP/IP) se habilitan a través de la dirección de correo electrónico siplus-ric.automation@siemens.com.

Nota:

Las librerías SIPLUS RIC para S7-400 sustituyen completamente a los bundles SIPLUS RIC S7-400 y los bundles extreme SIPLUS RIC S7-400 y las librerías IEC 60870 para SIMATIC PCS 7 usados hasta ahora.

Datos de pedido

Librerías SIPLUS RIC para SIMATIC S7-400

Licencia Runtime para SIMATIC S7-400, versión del firmware 4.x o sup.;
CD con software y documentación;
Nota:
Si se usa en sistemas S7-400H se precisa un licencia para cada una de las dos CPU

Referencia

6AG6003-3CF00-0AA0

Productos para aplicaciones específicas

Sistemas de telecontrol para aplicaciones complejas
Estaciones subordinadas para protocolo IEC

Librerías SIPLUS RIC para automatización basada en PC

Sinopsis



Cuando una instalación basada en SIMATIC WinAC RTX/S7-1500 Software Controller/Open Controller debe comunicarse con una central de supervisión de Siemens, p. ej., SIMATIC PCS 7 TeleControl, WinCC TeleControl, WinCC OA o una central de otro proveedor usando la norma de telecontrol IEC 60870-5, se pueden utilizar los protocolos de telecontrol IEC 60870-5-101 (serie), -103 (protección) o -104 (TCP/IP) en los controladores SIMATIC.

Las librerías de software de SIPLUS RIC se basan en el SIMATIC Manager estándar o el TIA Portal y se pueden utilizar en diferentes tipos de equipo compatibles entre sí de la gama SIMATIC S7, lo que ahorra costes de hardware y trabajo de programación.

Las librerías se entregan en CD y pueden usarse para todos los sistemas WinAC-RTX/S7-1500 Software Controller/Open Controller.

El hardware de la gama SIPLUS Extreme permite implementar unidades de telecontrol para rangos de temperatura ambiente ampliados (-25 ... +70°C) y para condiciones ambientales extremas (revestimiento conformado) usando protocolos de telecontrol.

Todos los protocolos de telecontrol IEC 60870-5-101 (serie), -103 (protección) o bien -104 (TCP/IP) se habilitan a través de la dirección de correo electrónico siplus-ric.automation@siemens.com.

Nota:

Las librerías SIPLUS RIC para automatización basada en PC constan de librerías SIPLUS RIC para

- SIMATIC ET 200SP Open Controller, CPU 1515SP PC
- SIMATIC S7-1500 Software Controller
- SIMATIC WinAC

Datos de pedido

Librerías SIPLUS RIC para automatización basada en PC

Licencia Runtime;
CD con software y documentación

Referencia

6AG6003-0CF00-0AA0

Sinopsis



Sistemas automáticos de control de puertas SIDOOR

Llamamos sistema de control de puertas al término general para el control de sistemas de acceso.

La familia de productos SIDOOR está prevista de forma prioritaria para mover puertas correderas, tanto en sentido horizontal como vertical.

Los sistemas de control de puertas se caracterizan por el hecho de que siempre existen dos estados definidos: puerta abierta y puerta cerrada.

Entre estas posiciones, la puerta se desplaza siempre de forma controlada, regulada y conforme a las directivas para la aplicación en cuestión.

En un aprendizaje definido con "manejo con un solo botón", el sistema de puertas determina por sí solo el ancho de la luz de la puerta, la masa dinámica de la puerta y el sentido de mando del motorreductor y los guarda en una memoria de datos no volátil.

El comportamiento de marcha óptimo en la puerta se calcula y se mantiene continuamente.

Las transiciones de la curva de desplazamiento están redondeadas para conseguir un movimiento suave y sin tirones de la puerta.

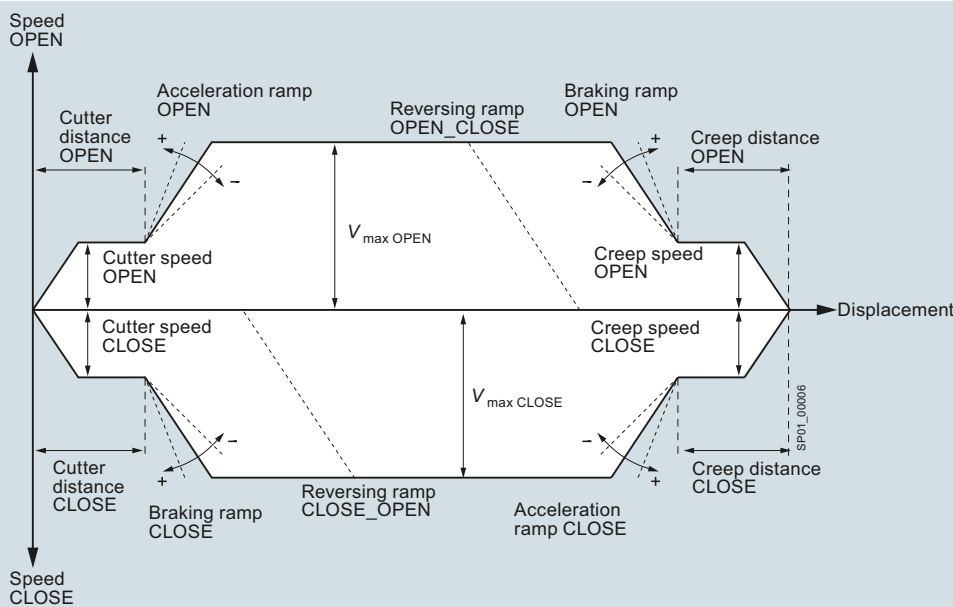

Creep speed	Reduced speed in the vicinity of the OPEN position of the elevator door (creep distance)
Cutter speed	Reduced speed in the vicinity of the CLOSED position of the elevator door (cutter distance)
Creep distance	Range of door travel in the vicinity of the OPEN position
Cutter distance	Range of door travel in the vicinity of the CLOSED position
V_{max}	Maximum permissible door speed

Reversing ramp OPEN_CLOSE	Travel reverses from the OPEN to the CLOSE direction
Reversing ramp CLOSE_OPEN	Travel reverses from the CLOSE to the OPEN direction

Note:

When reversing from the open to the close direction, the door is braked with the reversing ramp OPEN_CLOSE, and starts the closing movement with the acceleration ramp CLOSE.

Curva de desplazamiento

Productos para aplicaciones específicas

Controles automáticos de puertas

para ascensores

Sinopsis

El accionamiento de puertas de ascensor consta de una unidad de mando y una unidad de accionamiento libre de mantenimiento, y el motorreductor o un motor sin reductor (accionamiento directo).

Las unidades de mando son controles electrónicos que están conectados con la alimentación eléctrica a través de una fuente interna (SIDOOR AT12) o externa (SIDOOR NT40, SIDOOR Transformer). Generalmente están conectadas al controlador superior a través de interfaces digitales o Feldbus y se pueden parametrizar a través de una interfaz de usuario.

Las unidades de mando SIDOOR AT12, SIDOOR AT40 y SIDOOR ATE500E permiten controlar puertas de cabina y de cajas de ascensor horizontales con velocidad y aceleración regulables.

La unidad de mando SIDOOR ATD400V para puertas levadizas y enrollables permite utilizar sistemas de puerta verticales en ascensores con velocidad y aceleración regulables.

Los motorreductores son la unidad de accionamiento de la puerta y están libres de mantenimiento. Los motorreductores son motores de corriente continua con reductor no autoblocante y funciona con regulación de velocidad. No se exceden los límites ajustados para la fuerza y la velocidad. El motor sin reductor es un accionamiento directo; por ello el accionamiento de puerta no precisa mantenimiento.

Para el funcionamiento de los accionamientos de puertas mencionados no se necesitan finales de carrera. La apertura de la puerta, así como las posiciones "ABIERTA"/"CERRADA" se determinan automáticamente.

La transmisión de fuerza tiene lugar por medio de una correa dentada. Ésta se conduce por una polea de reenvío y se puede dotar de 2 arrastradores de puerta. De esta manera es posible accionar puertas de una y dos hojas. Estos accesorios no están incluidos en el volumen de suministro, ver "Accesorios".

Diseño

La característica particular y destacada de estos controles de puertas de ascensor es que consideran los pesos o resortes de cierre integrados en las puertas de la caja del ascensor.

Estos pesos o resortes están integrados en las puertas de la caja de ascensor, de manera que las puertas abiertas se cierran automáticamente si la cabina no se encuentra en la planta correspondiente.

Necesitan ser desplazados también por el accionamiento de puertas de ascensor en el sentido de apertura y le apoyan en el sentido de cierre.

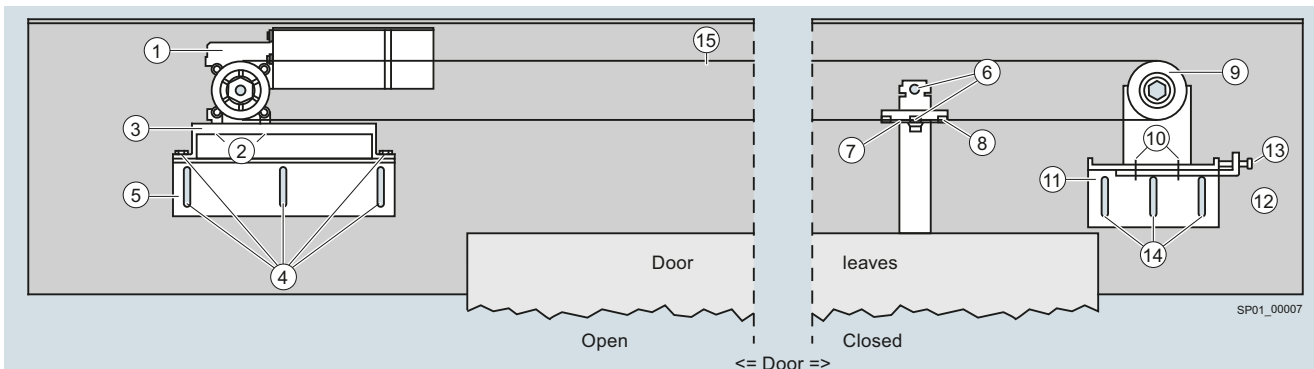

Complete motor mounting

- ① Geared motor
- ② 4 x locking hexagonal safety bolts M5 x 10
- ③ Rubber-metal anti-vibration mount
- ④ 10 x locking hexagonal safety bolts M6 x 16
- ⑤ Mounting bracket for the motor mounting

Mounting material for door clutch holder

- ⑥ 2 x locking hexagonal safety bolts M6 x 12
- ⑦ Door clutch holder
- ⑧ Clamping plate

Deflector unit and clamping device

- ⑨ Deflector unit
- ⑩ 2 x locking hexagonal safety bolts M6 x 12
- ⑪ Mounting bracket for the deflector unit and tensioning device
- ⑫ Tensioning lug for the deflector unit and tensioning device
- ⑬ Tensioning screw M6 x 30
- ⑭ 10 x locking hexagonal safety bolts M6 x 16
- ⑮ Toothed belt (length 4 m)

Propuesta de montaje para sistemas de control de puertas

Sinopsis

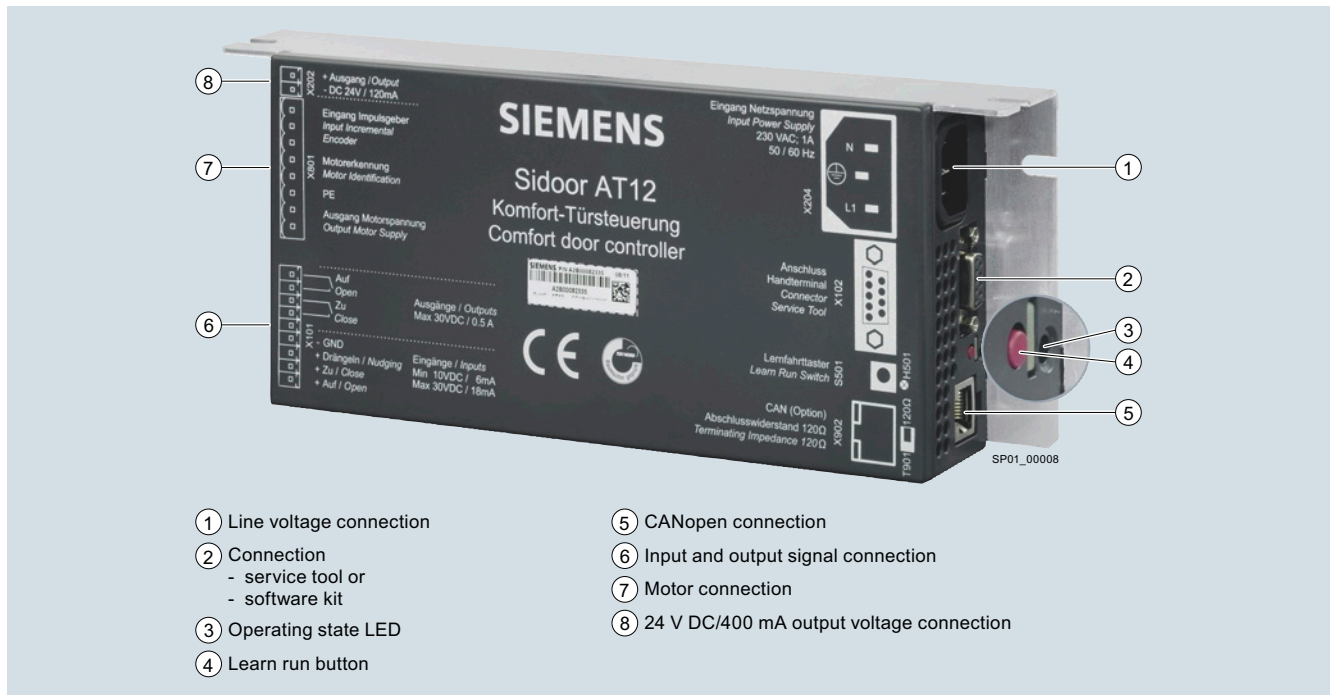

Accionamiento para puerta de ascensor SIDOOR AT12

SIDOOR AT12, SIDOOR permite mover, instalar y parametrizar de forma sencilla, rápida y flexible los sistemas de puertas de ascensores.

- Masa de puerta dinámica de hasta 120 kg
- Contrapeso máximo de 4 kg
- Temperatura de empleo de 0 a +50 °C
- Luz de la puerta de 0,3 a 2,4 m

- Fuente de alimentación conmutada integrada
- Salida de alimentación auxiliar 24 V DC, 120 mA (resistente a cortocircuitos)
- Interfaz CANopen (integrada en la unidad de mando)
- Grado de protección IP20

Datos técnicos

Referencia	6FB1111-1AT20-1AT1 SIDOOR AT12
Información general	
Nombre de marca del producto	SIDOOR
Nombre del producto	Unidad de control de puerta AT12
Versión del producto	AT12
Referencia del fabricante del motor usado	6FB1103-0AT10-5MA0, 6FB1103-0AT11-5MA0
Tensión de alimentación	
Tipo de alimentación	230 V AC
Tensión de alimentación (AC)	230 V
Frecuencia de red	
• Rango admisible, límite inferior	50 Hz
• Rango admisible, límite superior	60 Hz
Intensidad de entrada	
Consumo, máx.	10 A
I ² t, mín.	30 A ² -s
Intensidad de empleo de fusibles en la entrada, mín.	6 A
Intensidad de empleo de fusibles en la entrada, máx.	10 A
Potencia	
Consumo de potencia activa	80 W
Consumo de potencia activa, máx.	160 W
Consumo de potencia activa (modo Standby)	3 W

Referencia	6FB1111-1AT20-1AT1 SIDOOR AT12
Entradas digitales	
Entradas de mando aisladas	Si
Entradas de control de tipo P (fuente)	Si
Tensión de entrada	
• por cada entrada DC, mín.	10 V; ¡Tener en cuenta la polaridad!
• por cada entrada DC, máx.	28 V; ¡Tener en cuenta la polaridad!
Intensidad de entrada	
• por cada entrada DC, mín.	6 mA
• por cada entrada DC, máx.	18 mA
Salidas digitales	
protegido contra cortocircuitos	Si
resistente a sobrecarga	Si
Nota	¡Tener en cuenta la polaridad! PRECAUCIÓN: ¡No alimentar con tensión externa!
Tensión de salida	
• Tensión de salida (DC)	24 V
Intensidad de salida	
• para salida (24 V DC), máx.	120 mA
Salidas de relé	
Poder de corte de los contactos	
- con 30 V DC, mín.	0,01 A
- con 30 V DC, máx.	0,5 A

Productos para aplicaciones específicas

Controles automáticos de puertas
para ascensores

Unidades de mando > Accionamiento de puertas de ascensor SIDOOR AT12

Datos técnicos (continuación)

Referencia	6FB1111-1AT20-1AT1 SIDOOR AT12
Datos mecánicos	
Ancho libre de la puerta, mín.	0,3 m
Ancho libre de la puerta, máx.	2,4 m
Peso de la puerta, máx.	120 kg
Frecuencia de ciclo de operación de la puerta, máx.	180 1/h
Fuerza opuesta, máx.	40 N
Energía cinética, máx.	15 J
Contrapeso	
• con motorreductor SIDOOR M2, máx.	4 kg
Interfaces	
Interfaces/tipo de bus	CANopen, CiA Standard 301, perfil 417
Número de estaciones en bus	32
Aislamiento	
Categoría de sobretensión	2
Grado de protección y clase de protección	
Grado de protección IP	IP20

Referencia	6FB1111-1AT20-1AT1 SIDOOR AT12
Normas, homologaciones, certificados	
Certificado de aptitud según EN 81	Sí
Marcado CE	Sí
Homologación UL	No
EAC (anterior Gost-R)	Sí
Homologación TÜV	Sí
Con homologación de tipo TÜV	Sí
Norma de CEM	EN 12015 / EN 12016
Norma de seguridad	EN 60950-1 / EN 81-20
Condiciones ambientales	
Temperatura ambiente en servicio	
• mín.	0 °C
• máx.	50 °C
Temperatura ambiente en almacenaje/transporte	
• Almacenaje, mín.	-20 °C
• Almacenaje, máx.	85 °C
Dimensiones	
Ancho	260 mm
Alto	45 mm
Profundidad	105 mm

Datos de pedido

Referencia

Accionamiento para puerta de ascensor SIDOOR AT12
Unidad de mando con fuente de alimentación conmutada integrada

6FB1111-1AT20-1AT1

Síntesis

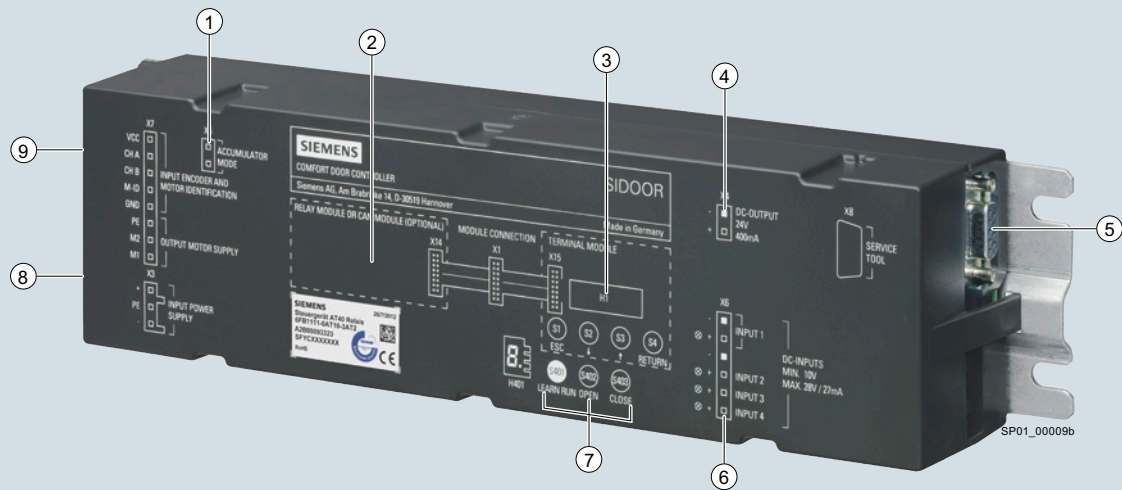

- ① Optional: additional input signal
- ② CAN module or relay module
- ③ Terminal module
- ④ Connection for 24 V DC/400 mA output voltage
- ⑤ Connection
 - software kit or
 - service tool
- ⑥ Input signal connection
- ⑦ Control panel
- ⑧ Connector
 - NT40 switch-mode power supply or
 - Mains transformer
- ⑨ Motor connection

Accionamiento para puerta de ascensor SIDOOR AT40 (versión módulo de relé)

SIDOOR AT40, SIDOOR permite mover, instalar y parametrizar de forma sencilla, rápida y flexible los sistemas para puerta de ascensores.

- Versión:
 - Módulo de relé
 - Módulo CAN
- Masa de puerta dinámica de hasta 600 kg
- Determinación automática de la masa de la puerta
- Contrapeso máximo de 4 a 8 kg (según la variante de motor)
- Temperatura de empleo de -20 a +50 °C
- Gestión flexible de motores (cuatro tipos de motor diferentes), reconocimiento automático
- Luz de la puerta de 0,3 a 5 m
- Salida de tensión auxiliar 24 V DC \pm 15 %; 0,4 A (resistente a cortocircuitos)
- Etapa de salida resistente a cortocircuitos
- Soporta el funcionamiento con optimización de energía en la cabina
- Diseño antivandálico
- Grado de protección IP54 con motor de 180 a 600 kg, reductor IP40 (SIDOOR M5: todo IP54)
- Los estados operativos actuales se muestran directamente en el accionamiento para puertas de ascensor mediante un indicador de 7 segmentos o se consultan externamente vía kit de software o Service Tool; ver "Dispositivos adicionales".

Productos para aplicaciones específicas

Controles automáticos de puertas
para ascensores

Unidades de mando > Accionamiento de puertas de ascensor SIDOOR AT40

Datos técnicos

Referencia	6FB1111-0AT10-3AT2	6FB1111-1AT10-3AT3
	SIDOOR AT40 RELAY	SIDOOR AT40 CAN
Información general		
Nombre de marca del producto	SIDOOR	
Nombre del producto	Unidad de control de puerta	
Versión del producto	AT40 relé	AT40 CAN
Referencia del fabricante del motor usado	6FB1103-0AT10-5MA0, 6FB1103-0AT11-5MA0, 6FB1103-0AT10-4MB0, 6FB1103-0AT11-4MB0, 6FB1103-0AT10-3MC0, 6FB1103-0AT11-3MC0, 6FB1103-0AT10-3MD0, 6FB1103-0AT11-3MD0	
Referencia del fabricante de la fuente de alimentación usada	6FB1112-0AT20-2TR0, 6FB1112-0AT20-3PS0	
Tensión de alimentación		
Tipo de alimentación	vía transformador de red SIDOOR / NT40	
Intensidad de entrada		
Consumo, máx.	10 A	
I ² t, mín.	30 A ² ·s	
Potencia		
Consumo de potencia activa	80 W	
Consumo de potencia activa, máx.	540 W	
Consumo de potencia activa (modo Standby)	5 W	6 W
Entradas digitales		
Entradas de mando aisladas	Sí	
Entradas de control de tipo P (fuente)	Sí	
Tensión de entrada		
• por cada entrada DC, mín.	10 V; ¡Tener en cuenta la polaridad!	
• por cada entrada DC, máx.	28 V; ¡Tener en cuenta la polaridad!	
Intensidad de entrada		
• por cada entrada DC, mín.	9 mA	
• por cada entrada DC, máx.	27 mA	
Salidas digitales		
protegido contra cortocircuitos	Sí	
Nota	¡Tener en cuenta la polaridad! PRECAUCIÓN: ¡No alimentar con tensión externa!	
Tensión de salida		
• Tensión de salida (DC)	24 V	
Intensidad de salida		
• para salida (24 V DC), máx.	400 mA	

Referencia	6FB1111-0AT10-3AT2	6FB1111-1AT10-3AT3
	SIDOOR AT40 RELAY	SIDOOR AT40 CAN
Salidas de relé		
Poder de corte de los contactos		
- con 30 V DC, mín.	0,01 A	
- con 30 V DC, máx.	1 A	0,5 A
- con 50 V DC, mín.	0,01 A; Tensión de maniobra 50 V DC no habilitada para países relevantes para NFPA	
- con 50 V DC, máx.	1 A; Tensión de maniobra 50 V DC no habilitada para países relevantes para NFPA	
- con 230 V AC, mín.	0,01 A	
- con 230 V AC, máx.	1 A	
Datos mecánicos		
Ancho libre de la puerta, mín.	0,3 m	
Ancho libre de la puerta, máx.	5 m	
Peso de la puerta, máx.	600 kg	
Frecuencia de ciclo de operación de la puerta, máx.	180 1/h	
Fuerza opuesta, máx.	80 N	
Energía cinética, máx.	100 J	
Contrapeso		
• con motorreductor SIDOOR M2, máx.	4 kg	
• con motorreductor SIDOOR M3, máx.	6 kg	
• con motorreductor SIDOOR M4, máx.	8 kg	
• con motorreductor SIDOOR M5, máx.	8 kg	
Interfaces		
Interfaces/tipo de bus	Sin	CANopen, CiA Standard 301, perfil 417
Número de estaciones en bus	32	
Aislamiento		
Categoría de sobretensión	2	
Grado de protección y clase de protección		
Grado de protección IP	IP20	

Productos para aplicaciones específicas

Controles automáticos de puertas para ascensores

Unidades de mando > Accionamiento de puertas de ascensor SIDOOR AT40

Datos técnicos (continuación)

Referencia	6FB1111-0AT10-3AT2	6FB1111-1AT10-3AT3
	SIDOOR AT40 RELAY	SIDOOR AT40 CAN
Normas, homologaciones, certificados		
Certificado de aptitud según EN 81	Sí	
Marcado CE	Sí	
Homologación UL	No	
EAC (anterior Gost-R)	Sí	
Homologación TÜV	Sí	
Con homologación de tipo TÜV	Sí	
Norma de CEM	EN 12015 / EN 12016	
Norma de seguridad	EN 60950-1 / EN 81-20	
Condiciones ambientales		
Temperatura ambiente en servicio		
• mín.	-20 °C	
• máx.	50 °C	

Referencia	6FB1111-0AT10-3AT2	6FB1111-1AT10-3AT3
	SIDOOR AT40 RELAY	SIDOOR AT40 CAN
Temperatura ambiente en almacenaje/transporte		
• Almacenaje, mín.	-40 °C	
• Almacenaje, máx.	50 °C	
Presión atmosférica según IEC 60068-2-13		
• Altitud de instalación sobre el nivel del mar, máx.	2 000 m	
Humedad relativa del aire		
• sin condensación, mín.	10 %	
• sin condensación, máx.	93 %	
Dimensiones		
Ancho	320 mm	
Alto	60 mm	
Profundidad	80 mm	

Datos de pedido

Referencia

Accionamiento para puerta de ascensor SIDOOR AT40

Unidad de mando con módulo de relé

6FB1111-0AT10-3AT2

Unidad de mando con módulo CAN

6FB1111-1AT10-3AT3

Productos para aplicaciones específicas

Controles automáticos de puertas para ascensores

Unidades de mando > Accionamiento de puertas de ascensor SIDOOR ATD400V

Sinopsis

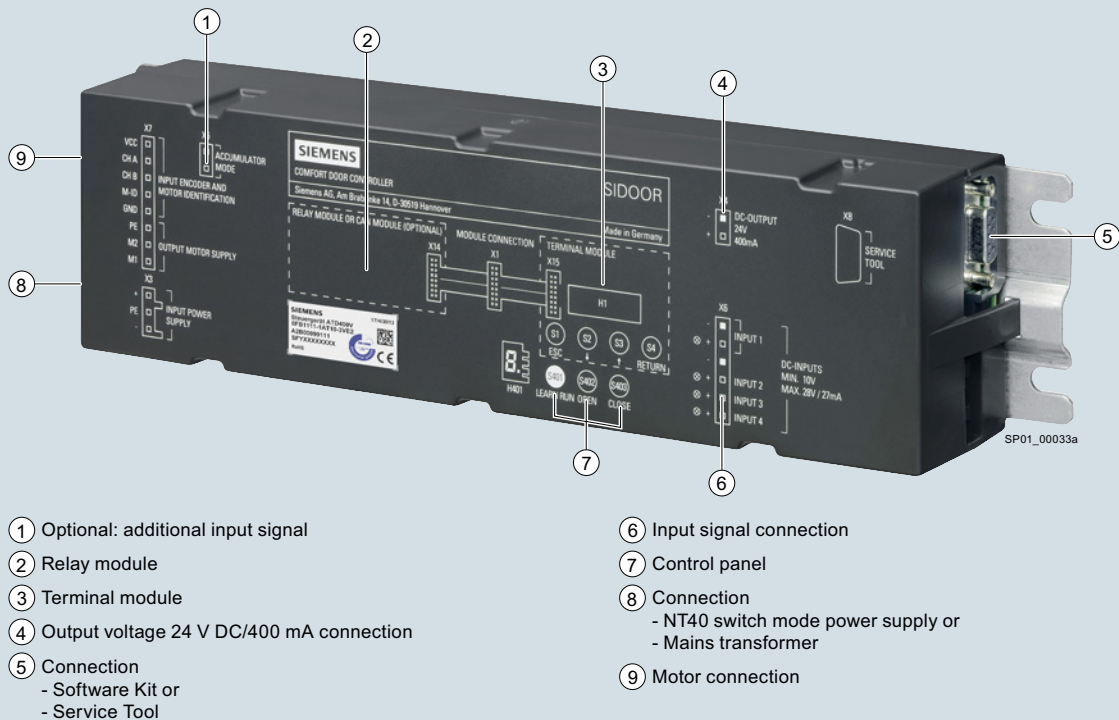

Accionamiento para puerta de ascensor SIDOOR ATD400V

SIDOOR ATD400V, el accionamiento para puerta de ascensor SIDOOR ATD400V permite mover, instalar y parametrizar de forma sencilla, rápida y flexible sistemas de puertas verticales de ascensores, p. ej. puertas levadizas y enrollables.

- Versión módulo de relé
- Masa de puerta dinámica de hasta 400 kg
- Determinación automática de la masa de la puerta
- Temperatura de empleo de -20 a +50 °C
- Luz de la puerta de 0,3 a 4 m

- Salida de tensión auxiliar 24 V DC \pm 15 %; 0,4 A (resistente a cortocircuitos)
- Etapa de salida resistente a cortocircuitos
- Diseño antivandálico
- Grado de protección:
 - Motor IP54
 - Reductor IP40

Los estados operativos actuales se muestran directamente en el accionamiento para puertas de ascensor mediante un indicador de 7 segmentos o se consultan externamente vía kit de software o Service Tool; ver "Dispositivos adicionales".

Datos técnicos

Referencia	6FB1111-1AT10-3VE2 SIDOOR ATD400V RELAY
Información general	
Nombre de marca del producto	SIDOOR
Nombre del producto	Unidad de control de puerta
Versión del producto	ATD400V relé
ampliación opcional del producto	Transformador de red (6FB1112-0AT20-2TR0)
Referencia del fabricante del motor usado	6FB1103-0AT10-3MCO, 6FB1103-0AT11-3MCO
Referencia del fabricante de la fuente de alimentación usada	6FB1112-0AT20-2TR0, 6FB1112-0AT20-3PS0
Tensión de alimentación	
Tipo de alimentación	vía transformador de red SIDOOR / NT40
Intensidad de entrada	
Consumo, máx.	10 A
I ² t, mín.	30 A ² ·s

Referencia	6FB1111-1AT10-3VE2 SIDOOR ATD400V RELAY
Potencia	
Consumo de potencia activa	80 W
Consumo de potencia activa, máx.	540 W
Consumo de potencia activa (modo Standby)	5 W
Entradas digitales	
Entradas de mando aisladas	Si
Entradas de control de tipo P (fuente)	Si
Tensión de entrada	
• por cada entrada DC, mín.	10 V; ¡Tener en cuenta la polaridad!
• por cada entrada DC, máx.	28 V; ¡Tener en cuenta la polaridad!
Intensidad de entrada	
• por cada entrada DC, mín.	9 mA
• por cada entrada DC, máx.	27 mA

Productos para aplicaciones específicas

Controles automáticos de puertas para ascensores

Unidades de mando > Accionamiento de puertas de ascensor SIDOOR ATD400V

Datos técnicos (continuación)

Referencia	6FB1111-1AT10-3VE2 SIDOOR ATD400V RELAY
Salidas digitales	
protegido contra cortocircuitos	Sí
Nota	¡Tener en cuenta la polaridad! PRECAUCIÓN: ¡No alimentar con tensión externa!
Tensión de salida	
• Tensión de salida (DC)	24 V
Intensidad de salida	
• para salida (24 V DC), máx.	400 mA
Salidas de relé	
Poder de corte de los contactos	
- con 50 V DC, mín.	0,01 A; Tensión de maniobra 50 V DC no habilitada para países relevantes para NFPA
- con 50 V DC, máx.	1 A; Tensión de maniobra 50 V DC no habilitada para países relevantes para NFPA
- con 230 V AC, mín.	0,01 A
- con 230 V AC, máx.	1 A
Datos mecánicos	
Ancho libre de la puerta, mín.	0,3 m
Ancho libre de la puerta, máx.	4 m
Peso de la puerta, máx.	400 kg
Frecuencia de ciclo de operación de la puerta, máx.	180 1/h
Fuerza opuesta, máx.	80 N
Energía cinética, máx.	100 J
Contrapeso	
• con motorreductor SIDOOR M4, máx.	8 kg
Interfaces	
Interfaces/tipo de bus	Sin
Grado de protección y clase de protección	
Grado de protección IP	IP20

Referencia	6FB1111-1AT10-3VE2 SIDOOR ATD400V RELAY
Normas, homologaciones, certificados	
Certificado de aptitud según EN 81	Sí
Marcado CE	Sí
Homologación UL	No
EAC (anterior Gost-R)	Sí
Homologación TÜV	Sí
Con homologación de tipo TÜV	Sí
Norma de CEM	EN 12015 / EN 12016
Norma de seguridad	EN 60950-1 / EN 81-20
Condiciones ambientales	
Temperatura ambiente en servicio	
• mín.	-20 °C
• máx.	50 °C
Temperatura ambiente en almacenaje/transporte	
• Almacenaje, mín.	-40 °C
• Almacenaje, máx.	50 °C
Presión atmosférica según IEC 60068-2-13	
• Altitud de instalación sobre el nivel del mar, máx.	2 000 m
Humedad relativa del aire	
• sin condensación, mín.	10 %
• sin condensación, máx.	93 %
Dimensiones	
Ancho	320 mm
Alto	60 mm
Profundidad	80 mm

Datos de pedido

Referencia

Accionamiento para puerta de ascensor SIDOOR ATD400V

Unidad de mando con módulo de relés para puertas elevadoras y enrollables, para sistemas de puertas verticales

6FB1111-1AT10-3VE2

Productos para aplicaciones específicas

Controles automáticos de puertas
para ascensores

Unidades de mando > Accionamiento de puertas de ascensor SIDOOR ATE500E

Sinopsis

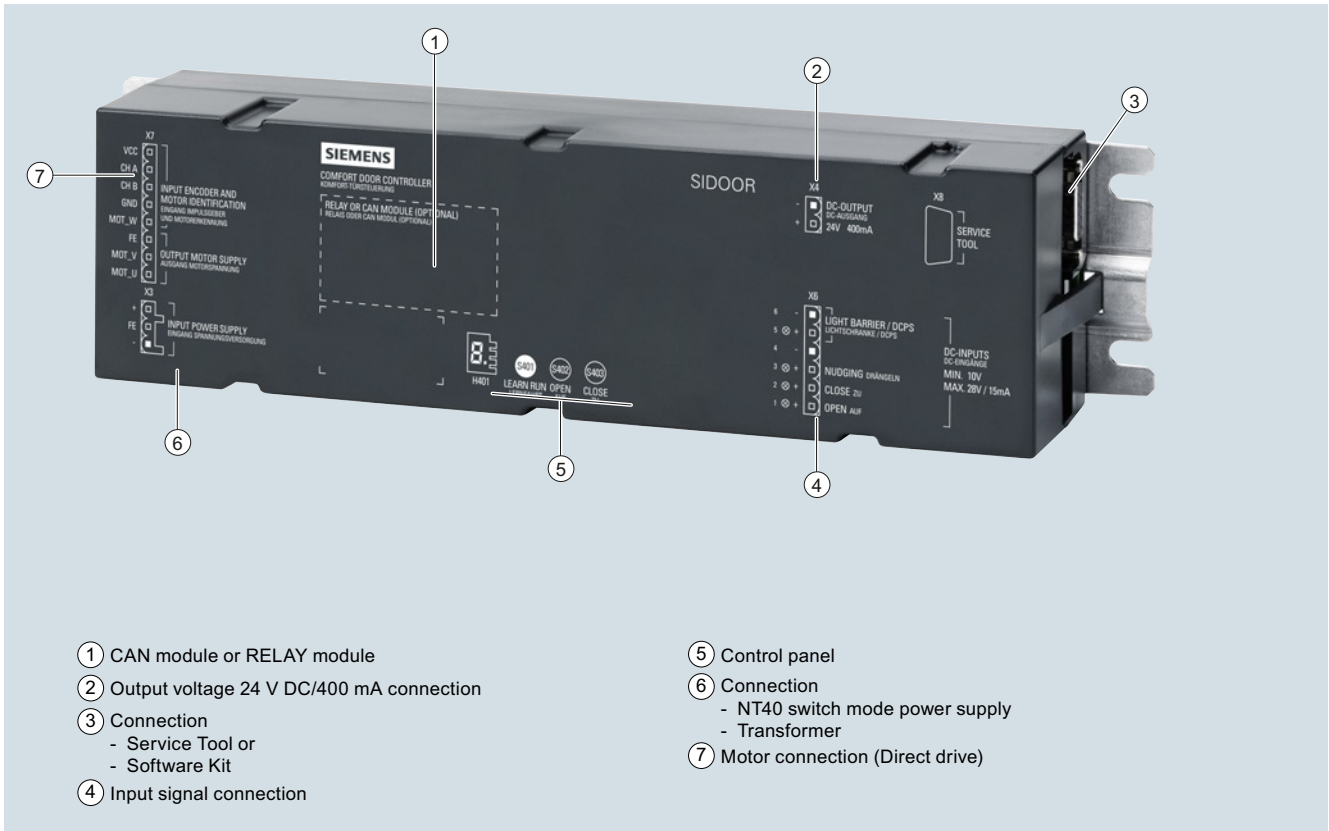

Accionamiento de puertas de ascensor SIDOOR ATE500E

El accionamiento de puertas de ascensor SIDOOR ATE500E permite mover, instalar y parametrizar de forma sencilla, rápida y flexible sistemas para puertas de ascensores sin reductor y con tecnología EC.

- Versión:
 - Módulo de relé
 - Módulo CAN
- Para masas de puerta dinámicas de hasta 280 kg
- Alta calidad de regulación y transiciones optimizadas a curvas
- Determinación automática de la masa de la puerta (puesta en marcha con un botón)
- Contrapeso máximo de 6 kg de la puerta acoplada
- Temperatura de empleo de -25 a +50 °C sin limitaciones
- Identificación automática del motor conectado
- Luz de la puerta de 0,3 a 5 m
- Salida de tensión auxiliar 24 V DC ± 15%; 0,4 A (resistente a cortocircuitos)
- Etapa de salida resistente a cortocircuitos
- Soporta el funcionamiento con optimización de energía en la cabina (DCPS)
- Antivandálico
- Grado de protección IP20
- Los estados operativos actuales se muestran directamente en el accionamiento de puertas de ascensor mediante un indicador de 7 segmentos o se consultan externamente vía kit de software o Service Tool; ver "Dispositivos adicionales".

Productos para aplicaciones específicas

Controles automáticos de puertas para ascensores

Unidades de mando > Accionamiento de puertas de ascensor SIDOOR ATE500E

Datos técnicos

Referencia	6FB1211-5AT10-7AT2	6FB1211-1AT10-7AT3
Referencia	SIDOOR ATE500E RELAY	SIDOOR ATE500E CAN
Información general		
Nombre de marca del producto	SIDOOR	
Nombre del producto	Unidad de control de puerta	
Versión del producto	ATE500E Relais	ATE500E CAN
ampliación opcional del producto	Transformador de red (6FB1112-0AT20-2TR0), NT40 (6FB1112-0AT20-3PS0)	
Referencia del fabricante del motor usado	6FB1203-0AT12-7DA0	
Referencia del fabricante de la fuente de alimentación usada	6FB1112-0AT20-2TR0, 6FB1112-0AT20-3PS0	
Diseño/montaje		
Información para incorporación/montaje	Sin irradiación solar directa, deben observarse los requisitos específicos de la aplicación final. Entorno industrial NFPA: Montaje fuera de armario eléctrico solo en posición horizontal. Entorno ascensores NFPA: El montaje debe realizarse en una envolvente antiincendios	
Tensión de alimentación		
Tipo de alimentación	mediante transformador de red SIDOOR / NT40 o por DC	
Valor asignado (DC)	36 V; con MED280: Con 24 V DC máx. velocidad de puerta de 500 mm/s; con 28,8 V DC máx. velocidad de puerta de 800 mm/s	
Rango admisible, límite inferior (DC)	19,2 V	
Rango admisible, límite superior (DC)	38 V	
Intensidad de entrada		
I ² t, mín.	30 A ² ·s	
Potencia		
Consumo de potencia activa	85 W	
Consumo de potencia activa, máx.	540 W	
Consumo de potencia activa (modo Standby)	5 W	6 W
Entradas digitales		
Entradas de mando aisladas	Sí	
Entradas de control de tipo P (fuente)	Sí	
Fusible en el lado DC (recomendación)	Uso de un automático magneto-térmico en la derivación de alimentación a 60898-1, 8 A, curva C tipo SIEMENS: 5SY4108-7 o bien 5SY4108-7KK11	
Tensión de entrada		
• por cada entrada DC, mín.	10 V; ¡Tener en cuenta la polaridad!	
• por cada entrada DC, máx.	28 V; ¡Tener en cuenta la polaridad!	
Intensidad de entrada		
• por cada entrada DC, mín.	3 mA	
• por cada entrada DC, máx.	15 mA	

Referencia	6FB1211-5AT10-7AT2	6FB1211-1AT10-7AT3
Referencia	SIDOOR ATE500E RELAY	SIDOOR ATE500E CAN
Salidas digitales		
protegido contra cortocircuitos	Sí	
resistente a sobrecarga	Sí	
Nota	¡Tener en cuenta la polaridad! PRECAUCIÓN: ¡No alimentar con tensión externa!	
Tensión de salida		
• Tensión de salida (DC)	24 V	
Intensidad de salida		
• para salida (24 V DC), máx.	400 mA	
Salidas de relé		
Poder de corte de los contactos		
- con 30 V DC, mín.	0,01 A	
- con 30 V DC, máx.	1 A	0,5 A
- con 50 V DC, mín.	0,01 A; Tensión de maniobra 50 V DC no habilitada para países relevantes para NFPA	
- con 50 V DC, máx.	1 A; Tensión de maniobra 50 V DC no habilitada para países relevantes para NFPA	
- con 230 V AC, mín.	0,01 A	
- con 230 V AC, máx.	1 A	
Datos mecánicos		
Ancho libre de la puerta, mín.	0,3 m	
Ancho libre de la puerta, máx.	5 m	
Peso de la puerta, máx.	280 kg	
Frecuencia de ciclo de operación de la puerta, máx.	180 1/h	
Energía cinética, máx.	75 J	
Contrapeso		
• con accionamiento directo SIDOOR MED280, máx.	6 kg	
Interfaces		
Interfaces/tipo de bus	Sin	CANopen, CiA Standard 301, perfil 417
Número de estaciones en bus	32	
Aislamiento		
Categoría de sobretensión	2	
Grado de protección y clase de protección		
Grado de protección IP	IP20	

Productos para aplicaciones específicas

Controles automáticos de puertas
para ascensores

Unidades de mando > Accionamiento de puertas de ascensor SIDOOR ATE500E

Datos técnicos (continuación)

Referencia	6FB1211-5AT10-7AT2 SIDOOR ATE500E RELAY	6FB1211-1AT10-7AT3 SIDOOR ATE500E CAN
Normas, homologaciones, certificados		
Certificado de aptitud según EN 81	Sí	
Marcado CE	Sí	
Homologación UL	Sí	
EAC (anterior Gost-R)	Sí	
Homologación TÜV	Sí	
Con homologación de tipo TÜV	Sí	
Norma de CEM	EN 12015 / EN 12016 / EN 61000-6-2 / EN 61000-6-4 / EN 61326-3-1	
Norma de seguridad	EN 60335-1 / EN 60950-1 / EN 81-20 / UL61010-1 / UL61010-2-201 / EN ISO 13849-1 Cat. 2 PL d / IEC 62061: SIL2	
Condiciones ambientales		
Temperatura ambiente en servicio		
• mín.	-25 °C	
• máx.	50 °C	
• Nota	Atornillar la unidad de mando a una superficie metálica de montaje de forma que haya conducción térmica	

Referencia	6FB1211-5AT10-7AT2 SIDOOR ATE500E RELAY	6FB1211-1AT10-7AT3 SIDOOR ATE500E CAN
Temperatura ambiente en almacenaje/transporte		
• Almacenaje, mín.	-40 °C	
• Almacenaje, máx.	85 °C	
Presión atmosférica según IEC 60068-2-13		
• Altitud de instalación sobre el nivel del mar, máx.	2 000 m	
Humedad relativa del aire		
• sin condensación, mín.	10 %	
• sin condensación, máx.	93 %	
Elementos mecánicos/material		
Vida útil		
• Tiempo medio entre fallos (MTBF)	19 y	
Dimensiones		
Ancho	320 mm	
Alto	60 mm	
Profundidad	80 mm	

Datos de pedido

Referencia

Accionamiento para puerta de ascensor SIDOOR ATE500E

Unidad de mando con módulo de relé

6FB1211-5AT10-7AT2

Unidad de mando con módulo CAN

6FB1211-1AT10-7AT3

Productos para aplicaciones específicas

Controles automáticos de puertas para ascensores

Fuentes de alimentación > Fuente de alimentación

Sinopsis



La fuente de alimentación SIDOOR Transformer es una fuente estándar con entrada de 220-240 V AC + 50/60 Hz de la gama de productos SIDOOR. Sirve para todas las unidades de mando sin fuente de alimentación integrada. El accionamiento para puertas de ascensor SIDOOR AT12 tiene p. ej. fuente de alimentación integrada.

Datos técnicos

Referencia	6FB1112-0AT20-2TR0 SIDOOR TRANSFORMER
Información general	
Nombre de marca del producto	SIDOOR
Nombre del producto	Transformador de alimentación
Versión del producto	Transformador
Tensión de alimentación	
Tensión de alimentación (AC)	230 V
Tolerancia simétrica relativa de tensión de alimentación	15 %
Frecuencia de red	
• Rango admisible, límite inferior	50 Hz
• Rango admisible, límite superior	60 Hz
Filtro de red	
• existente	Sí
Intensidad de entrada	
Consumo, máx.	2,2 A
Intensidad de empleo de fusibles en la entrada, mín.	6 A
Intensidad de empleo de fusibles en la entrada, máx.	10 A
Tensión de salida	
Valor eficaz (de la tensión continua pulsada a carga plena)	17,3 V
Valor eficaz (de la tensión continua pulsada a 20 mA)	23 V
Intensidad de salida	
Valor nominal, máx.	15,9 A
Grado de protección y clase de protección	
Grado de protección IP	IP54

Referencia	6FB1112-0AT20-2TR0 SIDOOR TRANSFORMER
Normas, homologaciones, certificados	
Norma de CEM	Directiva CEM 2004/108/CE, EN 12015, EN 12016, EN 61000-6-2, EN 61000-6-3
Condiciones ambientales	
Temperatura ambiente en servicio	
• mín.	-20 °C
• máx.	55 °C
• Nota	Sin irradiación solar directa
Temperatura ambiente en almacenaje/transporte	
• Almacenaje, mín.	-20 °C
• Almacenaje, máx.	70 °C
• Transporte, mín.	-40 °C
• Transporte, máx.	70 °C
Presión atmosférica según IEC 60068-2-13	
• Altitud de instalación sobre el nivel del mar, máx.	2 000 m
Cables	
Longitud del cable	
• en el lado de entrada	2 m
• en el lado de salida	1,5 m
Sistema de conexión	
Tipo de conexión eléctrica en la entrada	conector Schuko DIN 49.441, CEE7/VII
Tipo de conexión eléctrica en la salida	WAGO 721-103/026
Dimensiones	
Alto	65 mm
Diámetro	126 mm

Datos de pedido

Fuente de alimentación
SIDOOR Transformer

Referencia

6FB1112-0AT20-2TR0

Productos para aplicaciones específicas

Controles automáticos de puertas
para ascensores

Fuentes de alimentación > Fuente de alimentación conmutada

Sinopsis

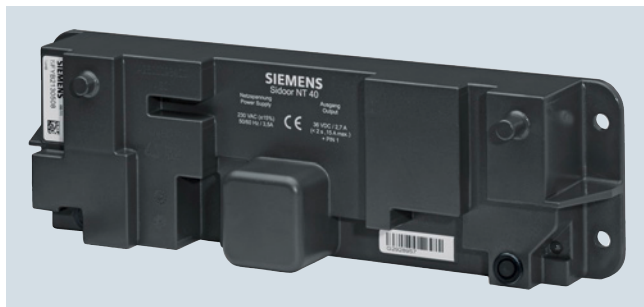

La fuente de alimentación conmutada SIDOOR NT40 es una unidad de alimentación eléctrica que trabaja con 50/60 Hz, 230 V AC ($\pm 15\%$) y sirve para alimentar los siguientes controles de puertas SIDOOR:

- Accionamientos para puerta de ascensor SIDOOR AT40 y SIDOOR ATD400V
- Accionamientos para cámara frigorífica SIDOOR ATD400K
- Accionamientos para puertas de máquina herramienta SIDOOR ATD4xxW

Es especialmente apropiado para sistemas de puerta con pesos de puerta elevados.

En el lado de salida, la fuente de alimentación suministra una tensión de 36 V DC ($\pm 3\%$) MBTS/SELV con una potencia de salida nominal de < 100 W.

Para facilitar una aceleración/frenado rápidos de las puertas, el equipo puede suministrar brevemente (< 2 s) una corriente de 15 A (equivalente a una potencia de corta duración de 540 W).

Datos técnicos

Referencia	6FB1112-0AT20-3PS0 SIDOOR NT40
Información general	
Nombre de marca del producto	SIDOOR
Nombre del producto	Fuente de alimentación conmutada
Versión del producto	NT40
Diseño/montaje	
Tipo de fijación	Cuatro tornillos de 5 mm
Tensión de alimentación	
Tensión de alimentación (AC)	230 V
Tolerancia simétrica relativa de tensión de alimentación	15 %
Frecuencia de red	
• Rango admisible, límite inferior	47 Hz
• Rango admisible, límite superior	63 Hz
Intensidad de entrada	
Consumo durante 2 s, máx.	3,5 A
Valor nominal con 230 V AC	0,7 A
Intensidad de empleo de fusibles en la entrada, mín.	6 A
Intensidad de empleo de fusibles en la entrada, máx.	10 A
Clase de la característica de disparo de la protección en la entrada	B
Tensión de salida	
Valor nominal (DC)	36 V; MBTS
tolerancia simétrica relativa de la tensión de salida	3 %
Intensidad de salida	
Valor nominal, mín.	0 A
Valor nominal, máx.	2,5 A
Intensidad de sobrecarga breve (2 s como máximo)	15 A
Potencia	
Consumo de potencia activa, máx.	100 W
Consumo de potencia aparente, máx.	650 V·A
Potencia activa entregada, máx.	100 W
Potencia activa entregada (limitada a 2 s)	540 W
Rendimiento a 230 V AC (con una potencia activa entregada de 100 W)	90 %
Aislamiento	
Categoría de sobretensión	2
Grado de protección y clase de protección	
Grado de protección IP	IP54
Clase de protección del equipo	I

Referencia	6FB1112-0AT20-3PS0 SIDOOR NT40
Normas, homologaciones, certificados	
Norma de CEM	Directiva CEM 2004/108/CE, EN 12015, EN 12016
Norma de seguridad	EN 60950-1:2006
Condiciones ambientales	
Temperatura ambiente en servicio	
• mín.	-20 °C
• máx.	55 °C
• Nota	Sin irradiación solar directa
Temperatura ambiente en almacenaje/transporte	
• Almacenaje, mín.	-20 °C
• Almacenaje, máx.	70 °C
• Transporte, mín.	-40 °C
• Transporte, máx.	70 °C
Presión atmosférica según IEC 60068-2-13	
• Altitud de instalación sobre el nivel del mar, máx.	2 000 m
Humedad relativa del aire	
• sin condensación, mín.	10 %
• sin condensación, máx.	93 %
Cables	
Longitud del cable	
• en el lado de entrada	2 m
• en el lado de salida	1,5 m
Sistema de conexión	
Tipo de conexión eléctrica en la entrada	conector Schuko DIN 49.441, CEE7/VII
Tipo de conexión eléctrica en la salida	WAGO 721-103/026
Dimensiones	
Ancho	270 mm
Alto	55 mm
Profundidad	80 mm

Datos de pedido

Referencia

Fuente de alimentación conmutada SIDOOR NT40

6FB1112-0AT20-3PS0

Productos para aplicaciones específicas

Controles automáticos de puertas
para ascensores

Dispositivos adicionales > Kit de software, Service Tool

Sinopsis SIDOOR Software Kit

SIDOOR Software Kit

El volumen de suministro del SIDOOR Software Kit incluye un CD de instalación.

Nota:

Determinadas actualizaciones de firmware están disponibles en el Siemens Industry Online Support para su descarga gratuita. Para información sobre la disponibilidad de más firmware gratuito y no gratuito, póngase en contacto con nuestro Technical Support.

En el CD pueden seleccionarse las funcionalidades siguientes:

Software de usuario SIDOOR	El componente que permite configurar, parametrizar y analizar el sistema de control de puertas.
Siemens HCS12 Firmware Loader	El componente sirve para actualizar el software del control de puertas.
SIDOOR USB to UART Bridge Driver	Este driver es absolutamente necesario para el funcionamiento del «adaptador USB».

Datos de pedido**Referencia**

SIDOOR Software Kit **6FB1105-0AT01-6SW0**

Sinopsis SIDOOR Service Tool

El Service Tool se puede utilizar para la entrada de comandos de desplazamiento, la modificación de los parámetros de desplazamiento y la lectura de los parámetros aprendidos, los estados de puertas, las señales de entrada y salida y los datos de mantenimiento.

La conexión del Service Tool a las distintas unidades de mando se realiza por medio del cable correspondiente:

- Accionamientos para puerta de ascensor SIDOOR AT12, SIDOOR AT40 y SIDOOR ATD400V
- Accionamiento para puerta de cámara frigorífica SIDOOR ATD400K, accionamientos para puerta de máquina herramienta SIDOOR ATD4xxW
- Accionamiento para puerta de andén SIDOOR ATD400S y SIDOOR ATE250S

Para este fin no es necesario abrir la tapa de la unidad de mando.

Nota:

Si el Service Tool se encuentra en el menú Ajuste rápido o completo, los comandos de desplazamiento del control a través de las entradas de comando están bloqueados.

Datos de pedido**Referencia****SIDOOR Service Tool**

Terminal de mano para parametrizar los unidades de mando

6FB1105-0AT01-6ST0

Productos para aplicaciones específicas

Controles automáticos de puertas
para ascensores

Motorreductores

Sinopsis

Los motorreductores SIDOOR agrupan un reductor, un motor y un sensor. Se pueden conectar fácilmente con la unidad de mando a través de una interfaz prevista al efecto y se detectan automáticamente durante la puesta en marcha.

Esta unidad de accionamiento libre de mantenimiento consta de un motor de corriente continua con reductor no autoblocante y funciona con regulación de velocidad.

Los motorreductores se tienen que elegir conforme a la masa dinámica de la puerta. Para cada motorreductor SIDOOR M2 a SIDOOR M5 se dispone de dos versiones distintas:

- Motorreductores SIDOOR M2 (peso máx. de la puerta 120 kg)
 - SIDOOR M2 L (versión piñón a la izquierda)
6FB1103-0AT10-5MA0
 - SIDOOR M2 R (versión piñón a la derecha)
6FB1103-0AT11-5MA0
- Motorreductores SIDOOR M3 (peso máx. de la puerta 180 kg)
 - SIDOOR M3 L (versión piñón a la izquierda)
6FB1103-0AT10-4MB0
 - SIDOOR M3 R (versión piñón a la derecha)
6FB1103-0AT11-4MB0
- Motorreductores SIDOOR M4 (peso máx. de la puerta 400 kg)
 - SIDOOR M4 L (versión piñón a la izquierda)
6FB1103-0AT10-3MC0
 - SIDOOR M4 R (versión piñón a la derecha)
6FB1103-0AT11-3MC0
- Motorreductores SIDOOR M5 (peso máx. de la puerta 600 kg)
 - SIDOOR M5 L (versión piñón a la izquierda)
6FB1103-0AT10-3MD0
 - SIDOOR M5 R (versión piñón a la derecha)
6FB1103-0AT11-3MD0

Como lado de salida (piñón) a la izquierda o la derecha se considera la dirección mirando hacia el frente del reductor.



Motorreductores:
SIDOOR M2 L 6FB1103-0AT10-5MA0 (versión piñón a la izquierda),
SIDOOR M3 L 6FB1103-0AT10-4MB0 (versión piñón a la izquierda),
SIDOOR M4 L 6FB1103-0AT10-3MC0 (versión piñón a la izquierda),
SIDOOR M5 L 6FB1103-0AT10-3MD0 (versión piñón a la izquierda)
(Las imágenes se representan de abajo arriba)

Datos técnicos

Referencia	6FB1103-0AT10-5MA0	6FB1103-0AT11-5MA0	6FB1103-0AT10-4MB0	6FB1103-0AT11-4MB0	6FB1103-0AT10-3MC0	6FB1103-0AT11-3MC0	6FB1103-0AT10-3MD0	6FB1103-0AT11-3MD0	
	SIDOOR M2 L	SIDOOR M2 R	SIDOOR M3 L	SIDOOR M3 R	SIDOOR M4 L	SIDOOR M4 R	SIDOOR M5 L	SIDOOR M5 R	
Información general									
Nombre de marca del producto	SIDOOR								
Nombre del producto	Motor para control de puerta								
Versión del producto	M2 L	M2 R	M3 L	M3 R	M4 L	M4 R	M5 L	M5 R	
Tensión de alimentación									
Tensión de alimentación (DC)	24 V		30 V						
Intensidad de entrada									
Intensidad de empleo (valor nominal)	1,8 A		4 A			7,5 A			
Potencia									
Consumo de potencia activa	43 W		120 W			225 W			
Datos mecánicos									
Par del accionamiento giratorio (valor nominal)	1,05 N·m		3 N·m			6,8 N·m			
Velocidad, máx.	0,5 m/s		0,65 m/s		0,75 m/s		0,5 m/s		
Relación de transmisión del reductor	15								
Número de impulsos por vuelta, máx.	100								
Peso de la puerta, máx.	120 kg		180 kg		400 kg		600 kg		
Grado de protección y clase de protección									
Grado de protección IP									
• del motor	IP20		IP54						
• del reductor	IP20		IP40			IP54			

Datos técnicos (continuación)

Referencia	6FB1103-0AT10-5MA0	6FB1103-0AT11-5MA0	6FB1103-0AT10-4MB0	6FB1103-0AT11-4MB0	6FB1103-0AT10-3MC0	6FB1103-0AT11-3MC0	6FB1103-0AT10-3MD0	6FB1103-0AT11-3MD0
	SIDOOR M2 L	SIDOOR M2 R	SIDOOR M3 L	SIDOOR M3 R	SIDOOR M4 L	SIDOOR M4 R	SIDOOR M5 L	SIDOOR M5 R
Condiciones ambientales								
Temperatura ambiente en servicio								
• mín.	-20 °C							
• máx.	50 °C							
Temperatura ambiente en almacenaje/transporte								
• Almacenaje, mín.	-40 °C							
• Almacenaje, máx.	85 °C							
Dimensiones								
Altura del motor	90 mm		98 mm		115 mm		124 mm	
Longitud del motor	207 mm		236 mm		275 mm		344 mm	
Diámetro del motor	48 mm		63 mm				80 mm	
Anchura del reductor incluido piñón de accionamiento	90 mm		85 mm		105 mm		111 mm	

Datos de pedido

	Referencia		Referencia
Motorreductores SIDOOR M2			
M2 L	6FB1103-0AT10-5MA0	Motorreductores SIDOOR M4	
M2 R	6FB1103-0AT11-5MA0	M4 L	6FB1103-0AT10-3MC0
		M4 R	6FB1103-0AT11-3MC0
Motorreductores SIDOOR M3			
M3 L	6FB1103-0AT10-4MB0	Motorreductores SIDOOR M5	
M3 R	6FB1103-0AT11-4MB0	M5 L	6FB1103-0AT10-3MD0
		M5 R	6FB1103-0AT11-3MD0

Productos para aplicaciones específicas

Controles automáticos de puertas
para ascensores

Accionamientos directos

Sinopsis



Accionamiento directo SIDOOR MED280

Los accionamientos directos SIDOOR son una combinación de motor y sensor. Se pueden conectar fácilmente con la unidad de mando a través de una interfaz prevista al efecto y se detectan automáticamente durante la puesta en marcha.

Esta unidad de accionamiento libre de mantenimiento es un motor sin escobillas y funciona con regulación de velocidad.

Los accionamientos directos están pensados para puerta rápidas y de gran masa y sirven para ambas direcciones.

- Accionamiento directo SIDOOR MED280 para puertas con una masa máxima de 280 kg (6FB1203-0AT12-7DA0)

Datos técnicos

Referencia	6FB1203-0AT12-7DA0 SIDOOR MED280
Información general	
Nombre de marca del producto	SIDOOR
Nombre del producto	Motor para control de puerta
Versión del producto	MED280
Tensión de alimentación	
Tensión de alimentación (DC)	24 V
Intensidad de entrada	
Intensidad de empleo (valor nominal)	9,7 A
Potencia	
Consumo de potencia activa	233 W
Datos mecánicos	
Par del accionamiento giratorio (valor nominal)	4,7 N·m
Velocidad, máx.	0,8 m/s
Número de impulsos por vuelta, máx.	1 024
Peso de la puerta, máx.	280 kg
Grado de protección y clase de protección	
Grado de protección IP	
• del motor	IP54
Condiciones ambientales	
Temperatura ambiente en servicio	
• mín.	-25 °C
• máx.	70 °C
Temperatura ambiente en almacenaje/transporte	
• Almacenaje, mín.	-40 °C
• Almacenaje, máx.	85 °C
Dimensiones	
Ancho del motor	160 mm
Altura del motor	140 mm
Longitud del motor	56 mm
• incluido piñón de accionamiento	91 mm

Datos de pedido

Referencia

Accionamiento directo SIDOOR MED280	6FB1203-0AT12-7DA0
Motor para control de puerta	

Sinopsis**Para los sistemas para puerta de ascensor SIDOOR con motorreductores están disponibles accesorios.**

Éstos son necesarios para el accionamiento silencioso de las hojas de puerta por el control. De esta forma, los motorreductores se pueden integrar de forma óptima en el sistema de accionamiento de puertas en cuestión.

Fijaciones de caucho-metal para motorreductores

Para el funcionamiento silencioso de las puertas, los motorreductores SIDOOR se integran en el sistema de puertas con la ayuda de las fijaciones de caucho-metal.

- Fijación de caucho-metal 6FB1104-0AT02-0AD0 para motorreductores con un peso de la puerta inferior a 300 kg
- Fijación de caucho-metal 6FB1104-0AT01-0AD0 para motorreductores con un peso de la puerta superior a 300 kg



Fijación de caucho-metal 6FB1104-0AT02-0AD0

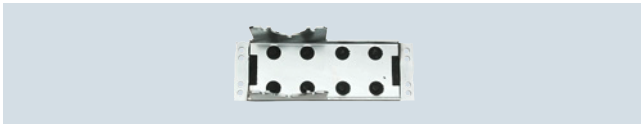

Fijación de caucho-metal 6FB1104-0AT01-0AD0

Escuadra de fijación

Están disponibles dos escuadras de fijación distintas con taladros rasgados:

- Escuadra de fijación 6FB1104-0AT01-0AS0 para motorreductores, permite un alojamiento flexible del caucho-metal
- Escuadra de fijación 6FB1104-0AT02-0AS0 para el dispositivo de reenvío. Con ella se ajusta la tensión de la correa al valor necesario.



Escuadra de fijación 6FB1104-0AT01-0AS0 para la fijación del motorreductor



Escuadra de fijación 6FB1104-0AT02-0AS0 para el dispositivo de reenvío

Arrastrador de puerta

El arrastrador de puerta sirve para conectar la hoja de puerta con la correa dentada correspondiente y actúa al mismo tiempo como cierre de correa. Para cada hoja se necesita un arrastrador de puerta. El cierre de correa dentada puede alojar los dos extremos de la correa dentada.

Para cada ancho de correa dentada se dispone de un arrastrador de puerta:

- Ancho 12 mm: 6FB1104-0AT01-0CP0
- Ancho 14 mm: 6FB1104-0AT02-0CP0

Arrastrador de puerta 6FB1104-0AT01-0CP0
(número por paquete = 1 unidad)Dispositivo de reenvío

El dispositivo de reenvío 6FB1104-0AT03-0AS0 incluye una polea apoyada en cojinetes y la fijación al sistema de puertas.

Con este dispositivo de reenvío se reenvía la correa dentada STS.



Dispositivo de reenvío 6FB1104-0AT03-0AS0

Productos para aplicaciones específicas

Controles automáticos de puertas
para ascensores

Accesorios

Sinopsis (continuación)

Correa dentada STS

Con la ayuda de la correa dentada STS se desplaza el sistema de puertas entre las posiciones finales. Dependiendo del ancho de la correa, esta se puede pedir en dos longitudes distintas.

Correa dentada de 12 mm de ancho:

- Longitud 4 m: 6FB1104-0AT01-0AB0
- Longitud 45 m: 6FB1104-0AT02-0AB0

Correa dentada de 14 mm de ancho:

- Longitud 4 m: 6FB1104-0AT03-0AB0
- Longitud 55 m: 6FB1104-0AT04-0AB0

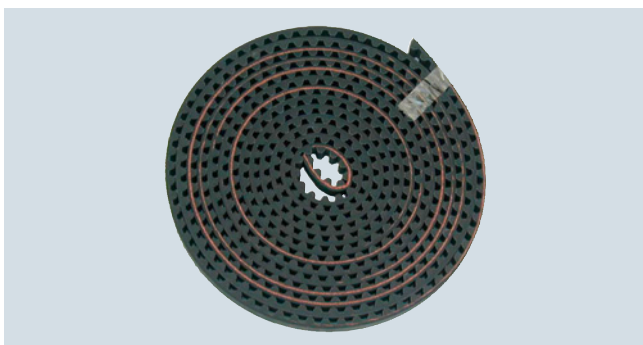

Correa dentada 6FB1104-0AT01-0AB0 longitud 4 m



Correa dentada 6FB1104-0AT02-0AB0 longitud 45 m

Para los sistemas para puerta de ascensor SIDOOR con tecnología EC están disponibles accesorios.

Soporte de motor 6FB1104-0AT03-0AD0 para alojar el accionamiento directo SIDOOR MED280

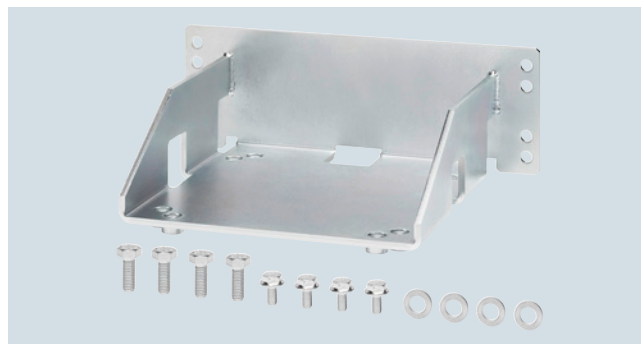

Escuadra de fijación:

- para la fijación del soporte de motor SIDOOR 6FB1104-0AT01-0AS0



- con dispositivo tensor para fijar la polea de reenvío y para ajustar la tensión adecuada de la correa dentada (grande) 6FB1104-0AT05-0AS4



Escuadra de fijación SIDOOR grande

- con dispositivo tensor para fijar la polea de reenvío y para ajustar la tensión adecuada de la correa dentada (pequeña) 6FB1104-0AT05-0AS5



Escuadra de fijación SIDOOR pequeña

Síntesis (continuación)Arrastrador de puerta

- arrastrador de puerta para alojar los dos extremos de la correa dentada y para unir la hoja de puerta correspondiente con la correa dentada, 20 mm de ancho 6FB1104-0AT05-0AS1.



Arrastrador de puerta SIDOOR

Dispositivo de reenvío:

dispositivo de reenvío para alojar la correa dentada SIDOOR y para la fijación a la puerta 6FB1104-0AT07-0AS0



Dispositivo de reenvío SIDOOR

Correa dentada STD

como elemento de unión entre el sistema de puerta y las posiciones finales de la puerta

Correa dentada de 20 mm de ancho. Longitud 4 m
6FB1104-0AT05-0AB0

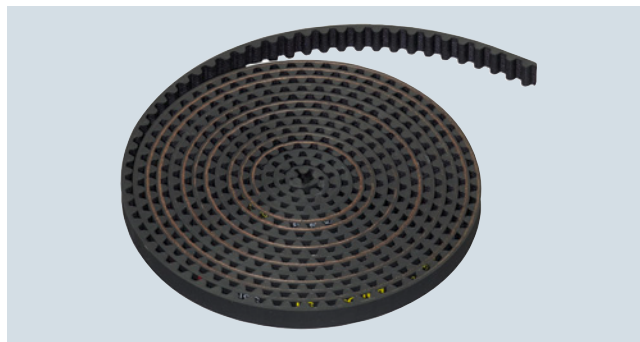

Correa dentada SIDOOR pequeña

Correa dentada de 20 mm de ancho. Longitud 45 m
6FB1104-0AT06-0AB1



Correa dentada SIDOOR grande

Productos para aplicaciones específicas

Controles automáticos de puertas
para ascensores

Accesorios

Datos de pedido	Referencia		Referencia
Sistemas para puertas de ascensor con tecnología EC		Sistemas para puertas de ascensor con motorreductores	
Soporte de motor para accionamiento directo SIDOOR MED280	6FB1104-0AT03-0AD0	Fijaciones de caucho-metal para motorreductores	
Escuadra de fijación para el soporte de motor	6FB1104-0AT01-0AS0	<ul style="list-style-type: none"> Fijación de caucho-metal SIDOOR para motorreductores, pesos de puerta hasta 300 kg 	6FB1104-0AT02-0AD0
Escuadra de fijación con dispositivo tensor para fijar la polea de reenvío		<ul style="list-style-type: none"> Fijación de caucho-metal SIDOOR para motorreductores, pesos de puerta de más de 300 kg 	6FB1104-0AT01-0AD0
<ul style="list-style-type: none"> grande pequeño 	6FB1104-0AT05-0AS4 6FB1104-0AT05-0AS5	Escuadra de fijación	
Arrastrador de puerta SIDOOR	6FB1104-0AT05-0AS1	<ul style="list-style-type: none"> Escuadra de fijación SIDOOR para motorreductor 	6FB1104-0AT01-0AS0
para correa dentada de 20 mm de ancho		<ul style="list-style-type: none"> Escuadra de fijación SIDOOR con dispositivo de amarre para polea de inversión 	6FB1104-0AT02-0AS0
Dispositivo de reenvío SIDOOR	6FB1104-0AT07-0AS0	Arrastrador de puerta SIDOOR	
Correa dentada STD SIDOOR		<ul style="list-style-type: none"> para correa dentada de 12 mm de ancho 	6FB1104-0AT01-0CP0
20 mm de ancho		<ul style="list-style-type: none"> para correa dentada de 14 mm de ancho 	6FB1104-0AT02-0CP0
<ul style="list-style-type: none"> 4 m 55 m 	6FB1104-0AT05-0AB0 6FB1104-0AT06-0AB1	Dispositivo de reenvío SIDOOR	6FB1104-0AT03-0AS0
		Correa dentada STS SIDOOR	
		12 mm de ancho	
		<ul style="list-style-type: none"> 4 m 45 m 	6FB1104-0AT01-0AB0 6FB1104-0AT02-0AB0
		Correa dentada STS SIDOOR	
		14 mm de ancho	
		<ul style="list-style-type: none"> 4 m 55 m 	6FB1104-0AT03-0AB0 6FB1104-0AT04-0AB0

Sinopsis

El accionamiento para puerta de máquina herramienta consta de una unidad de mando y una unidad de accionamiento, los motorreductores, que no requiere mantenimiento.

Las unidades de mando son controles electrónicos que están conectados con la alimentación eléctrica a través de una fuente de alimentación externa (SIDOOR NT40, SIDOOR Transformer). Generalmente están conectadas al controlador superior a través de interfaces digitales o Feldbus y se pueden parametrizar a través de una interfaz de usuario.

Para las puertas de máquinas herramienta se ofrecen tres unidades de mando:

- SIDOOR ATD401W, conexión con el controlador superior a través de la interfaz digital (módulo de relé), para puertas de hasta 600 kg de peso
- SIDOOR ATD410W, conexión con el controlador superior a través de la interfaz del bus USS (módulo USS), para puertas de hasta 600 kg de peso
- SIDOOR ATD420W y ATD430W, conexión con el controlador superior a través de la interfaz PROFIBUS (módulo PROFIBUS), para puertas de hasta 600 kg de peso

Las funciones de seguridad limitación de la fuerza, limitación de la energía y detección de fin de carrera cumplen los requisitos especificados en EN ISO 13849-1:2008 de categoría 2 y nivel de rendimiento PL d. Los accionamientos son aptos para dispositivos de protección accionados por motor según EN 953:1997+A1:2009, Cap. 5.2.5.2 "Fuerzas de accionamiento".

Los motorreductores son la unidad de accionamiento de la puerta y están libres de mantenimiento. Los motorreductores son motores de corriente continua con reductor no autoblocante y funciona con regulación de velocidad. No se exceden los límites ajustados para la fuerza y la velocidad.

Para el funcionamiento de los accionamientos de puertas mencionados no se necesitan finales de carrera. La apertura de la puerta, así como las posiciones "ABIERTA"/"CERRADA" se determinan automáticamente.

La transmisión de fuerza tiene lugar por medio de una correa dentada. Ésta se conduce por una polea de reenvío y se puede dotar de 2 arrastradores de puerta. De esta manera es posible accionar puertas de una y dos hojas. Estos accesorios no están incluidos en el volumen de suministro, ver "Accesorios".

Productos para aplicaciones específicas

Controles automáticos de puertas
para aplicaciones industriales

Unidades de mando > Accionamiento para cámara frigorífica SIDOOR ATD400K

Sinopsis

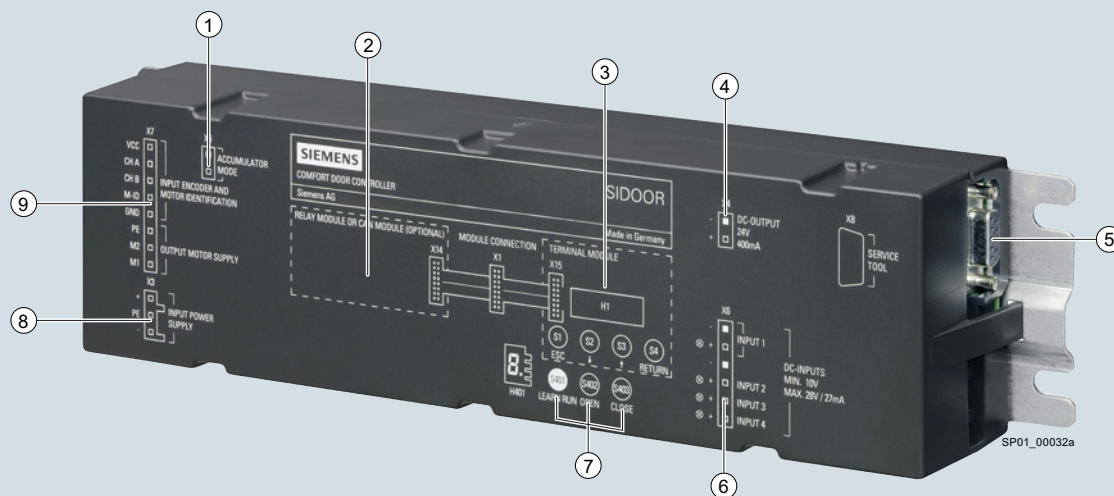

- | | |
|---|---|
| ① Emergency power module connection | ⑥ Input signal connection |
| ② Relay module, USS module or PROFIBUS module (according to requirements) | ⑦ Control panel |
| ③ Terminal module | ⑧ Input voltage connection
16.8 to 36 V DC
for connection of power supply |
| ④ Output voltage 24 V DC/400 mA connection | ⑨ Motor connection |
| ⑤ Connection
- Software Kit or
- Service Tool | |

Accionamiento para puerta de cámara frigorífica SIDOOR ATD400K

El accionamiento para puerta SIDOOR ATD400K permite un movimiento óptimamente regulado de puertas horizontales de cámara frigorífica con una masa de hasta 400 kg.

Las dos versiones del accionamiento ofrecen diversas opciones de asignación de las entradas digitales:

- Versión módulo de relé
 - SIDOOR ATD400K RELAY LB para conectar una barrera fotoeléctrica
 - SIDOOR ATD400K RELAY RC para conectar un enclavamiento de puerta
- Masa de puerta dinámica de hasta 400 kg
- Terminal de mando/indicador de siete segmentos
- 4 entradas digitales, 3 contactos de relé
- Determinación automática de la masa de la puerta
- Temperatura de empleo de -20 a +50 °C
- Gestión flexible del motor, es decir, reconocimiento automático del motor
- Luz de la puerta de 0,3 a 4 m
- Velocidades de la puerta de hasta 0,5 m/s

- Alimentación de emergencia a través de un módulo de alimentación de emergencia especial de 24 V DC \pm 15 %
- Salida de tensión auxiliar 24 V DC \pm 15 %; 0,4 A (resistente a cortocircuitos)
- Etapa de salida resistente a cortocircuitos
- Diseño antivandálico
- Grado de protección IP54 con motor de 180 a 400 kg, reductor IP40
- Se soporta la función "Interruptor por tracción". Al accionarlo, la puerta se abre con una luz ajustable.
- Modo de impulsos: La señal de control de la puerta permanece activa hasta que aparece un nuevo comando.
- Puede parametrizarse el tiempo de mantenimiento en posición abierta
- La fuerza máxima puede parametrizarse en los primeros 10 cm del movimiento de apertura (elevación de la puerta)

Productos para aplicaciones específicas

Controles automáticos de puertas para aplicaciones industriales

Unidades de mando > Accionamiento para cámara frigorífica SIDOOR ATD400K

Datos técnicos

Referencia	6FB1141-1AT10-3KU2	6FB1141-1AT11-3KU2
	SIDOOR ATD400K RELAY LB	SIDOOR ATD400K RELAY RC
Información general		
Nombre de marca del producto	SIDOOR	
Nombre del producto	Unidad de control de puerta	
Versión del producto	ATD400K relé LS	ATD400K relé RC
ampliación opcional del producto	Transformador de red (6FB1112-0AT20-2TR0)	
Referencia del fabricante del motor usado	6FB1103-0AT10-4MB0, 6FB1103-0AT11-4MB0, 6FB1103-0AT10-3MCO, 6FB1103-0AT11-3MCO	
Referencia del fabricante de la fuente de alimentación usada	6FB1112-0AT20-2TR0	
Tensión de alimentación		
Tipo de alimentación	Transformador de red vía SIDOOR	
Intensidad de entrada		
Consumo, máx.	10 A	
I ² t, mín.	30 A ² ·s	
Potencia		
Consumo de potencia activa	80 W	
Consumo de potencia activa, máx.	540 W	
Consumo de potencia activa (modo Standby)	5 W	
Entradas digitales		
Entradas de mando aisladas	Sí	
Entradas de control de tipo P (fuente)	Sí	
Tensión de entrada		
• por cada entrada DC, mín.	10 V; ¡Tener en cuenta la polaridad!	
• por cada entrada DC, máx.	28 V; ¡Tener en cuenta la polaridad!	
Intensidad de entrada		
• por cada entrada DC, mín.	9 mA	
• por cada entrada DC, máx.	27 mA	
Salidas digitales		
protegido contra cortocircuitos	Sí	
Nota	¡Tener en cuenta la polaridad! PRECAUCIÓN: ¡No alimentar con tensión externa!	
Tensión de salida		
• Tensión de salida (DC)	24 V	
Intensidad de salida		
• para salida (24 V DC), máx.	400 mA	
Salidas de relé		
Poder de corte de los contactos		
- con 50 V DC, mín.	0,01 A; Tensión de maniobra 50 V DC no habilitada para países relevantes para NFPA	
- con 50 V DC, máx.	1 A; Tensión de maniobra 50 V DC no habilitada para países relevantes para NFPA	
- con 230 V AC, mín.	0,01 A	
- con 230 V AC, máx.	1 A	

Referencia	6FB1141-1AT10-3KU2	6FB1141-1AT11-3KU2
	SIDOOR ATD400K RELAY LB	SIDOOR ATD400K RELAY RC
Datos mecánicos		
Ancho libre de la puerta, mín.	0,3 m	
Ancho libre de la puerta, máx.	4 m	
Peso de la puerta, máx.	400 kg	
Frecuencia de ciclo de operación de la puerta, máx.	180 1/h	
Interfaces		
Interfaces/tipo de bus	Sin	
Aislamiento		
Categoría de sobretensión	2	
Grado de protección y clase de protección		
Grado de protección IP	IP20	
Normas, homologaciones, certificados		
Marcado CE	Sí	
Homologación UL	No	
Homologación TÜV	Sí	
Con homologación de tipo TÜV	Sí	
Clase de seguridad para dispositivos de protección / según EN 12453, sección 5.5.1	Nivel de protección C	
Norma de CEM	EN 61000-6-2 / EN 61000-6-3	
Norma de seguridad	EN ISO 13849-1 Cat. 2 PL d	
Condiciones ambientales		
Temperatura ambiente en servicio		
• mín.	-20 °C	
• máx.	50 °C	
Temperatura ambiente en almacenaje/transporte		
• Almacenaje, mín.	-40 °C	
• Almacenaje, máx.	50 °C	
Humedad relativa del aire		
• sin condensación, mín.	10 %	
• sin condensación, máx.	93 %	
Dimensiones		
Ancho	320 mm	
Alto	60 mm	
Profundidad	80 mm	

Datos de pedido

Referencia

SIDOOR ATD400K

- SIDOOR ATD400K RELAY LB con soporte de la función de la barrera fotoeléctrica
- SIDOOR ATD400K RELAY RC con soporte de la función del enclavamiento de puerta

6FB1141-1AT10-3KU2

6FB1141-1AT11-3KU2

Productos para aplicaciones específicas

Controles automáticos de puertas
para aplicaciones industriales

Unidades de mando > Accionamiento para puerta de máquina herramienta SIDOOR ATD401W

Sinopsis

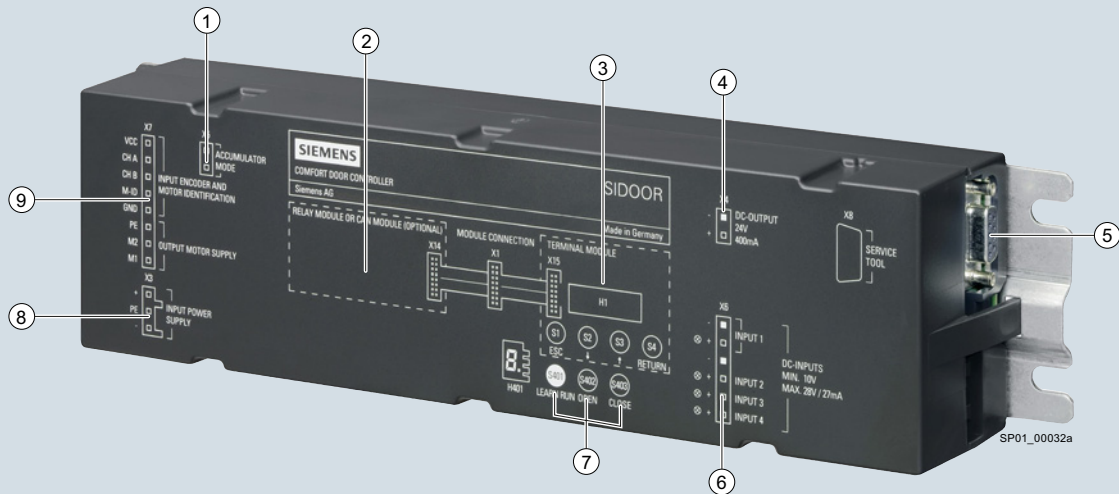

- | | |
|---|---|
| ① Emergency power module connection | ⑥ Input signal connection |
| ② Relay module, USS module or PROFIBUS module (according to requirements) | ⑦ Control panel |
| ③ Terminal module | ⑧ Input voltage connection 16.8 to 36 V DC for connection of power supply |
| ④ Output voltage 24 V DC/400 mA connection | ⑨ Motor connection |
| ⑤ Connection
- Software Kit or
- Service Tool | |

Accionamiento para puerta de máquina herramienta SIDOOR ATD401W

El accionamiento para puerta de máquina herramienta SIDOOR ATD401W permite mover, instalar y parametrizar de forma sencilla, rápida y flexible los sistemas de accionamiento de puertas industriales.

- Versión módulo de relé
- Masa de puerta dinámica de hasta 600 kg
- Reconocimiento automático de la masa de la puerta y la fricción durante la fase de aprendizaje
- Entradas digitales, p. ej. para conexión directa de una barrera fotoeléctrica (a modo de equipo de protección electro-sensible, EPRS) de tipo 2 según EN 61496-1

- 3 salidas de relé para respuesta de posición y señalización de inversión de sentido
- Temperatura de empleo de -20 a +50 °C
- Gestión flexible del motor, es decir, reconocimiento automático del motorreductor
- Luz de la puerta de 0,3 a 5 m
- Salida de tensión auxiliar 24 V DC \pm 15 %; 0,4 A (resistente a cortocircuitos)
- Etapa de salida para control de motor resistente a cortocircuitos
- Visualización de los estados operativos momentáneos mediante un display de 7 segmentos directamente en la unidad de mando o con el Kit de software o Service Tool

Datos técnicos

Referencia	6FB1141-1AT11-3WE2 SIDOOR ATD401W
Información general	
Nombre de marca del producto	SIDOOR
Nombre del producto	Unidad de control de puerta
Versión del producto	ATD401W
ampliación opcional del producto	Transformador de red (6FB1112-0AT20-2TRO), NT40 (6FB1112-0AT20-3PSO), soporte para perfil DIN (6FB1144-0AT00-3ASO)

Referencia	6FB1141-1AT11-3WE2 SIDOOR ATD401W
Referencia del fabricante del motor usado	6FB1103-0AT11-3MCO, 6FB1103-0AT10-4MB0, 6FB1103-0AT10-3MCO, 6FB1103-0AT11-3MCO, 6FB1103-0AT14-3MCO, 6FB1103-0AT13-4MB0, 6FB1103-0AT14-4MB0, 6FB1103-0AT14-3MCO, 6FB1103-0AT13-3MCO, 6FB1103-0AT11-3MD0, 6FB1103-0AT10-3MD0
Referencia del fabricante de la fuente de alimentación usada	6FB1112-0AT20-2TRO, 6FB1112-0AT20-3PSO, 6EP3446-8SB10-0AY0

Productos para aplicaciones específicas

Controles automáticos de puertas para aplicaciones industriales

Unidades de mando > Accionamiento para puerta de máquina herramienta SIDOOR ATD401W

Datos técnicos (continuación)

Referencia	6FB1141-1AT11-3WE2 SIDOOR ATD401W
Diseño/montaje	
Información para incorporación/montaje	Sin irradiación solar directa, deben observarse los requisitos específicos de la aplicación final. Entorno industrial NFPA: Montaje fuera de armario eléctrico solo en posición horizontal
Tensión de alimentación	
Tipo de alimentación	mediante transformador de red SIDOOR / NT40 / SITOP PSU8200 13 A, 6 V o por DC
Valor asignado (DC)	36 V
Rango admisible, límite inferior (DC)	19,2 V
Rango admisible, límite superior (DC)	38 V
Intensidad de entrada	
I ² t, mín.	30 A ² ·s
Potencia	
Consumo de potencia activa	145 W
Consumo de potencia activa, máx.	540 W
Consumo de potencia activa (modo Standby)	5 W
Entradas digitales	
Entradas de mando aisladas	Sí
Entradas de control de tipo P (fuente)	Sí
Fusible en el lado DC (recomendación)	Uso de un automático magneto-térmico en la derivación de alimentación a 60898-1, 8 A, curva C tipo SIEMENS: 5SY4108-7 o bien 5SY4108-7KK11
Tensión de entrada	
• por cada entrada DC, mín.	10 V; ¡Tener en cuenta la polaridad!
• por cada entrada DC, máx.	28 V; ¡Tener en cuenta la polaridad!
Intensidad de entrada	
• por cada entrada DC, mín.	9 mA
• por cada entrada DC, máx.	27 mA
Salidas digitales	
protegido contra cortocircuitos	Sí
resistente a sobrecarga	Sí
Nota	¡Tener en cuenta la polaridad! PRECAUCIÓN: ¡No alimentar con tensión externa!
Tensión de salida	
• Tensión de salida (DC)	24 V
Intensidad de salida	
• para salida (24 V DC), máx.	400 mA
Salidas de relé	
Poder de corte de los contactos	
- con 30 V DC, mín.	0,01 A
- con 30 V DC, máx.	1 A

Referencia	6FB1141-1AT11-3WE2 SIDOOR ATD401W
Datos mecánicos	
Ancho libre de la puerta, mín.	0,3 m
Ancho libre de la puerta, máx.	5 m
Peso de la puerta, máx.	600 kg
Frecuencia de ciclo de operación de la puerta, máx.	180 1/h
Fuerza opuesta, máx.	75 N
Energía cinética, máx.	100 J
Interfaces	
Interfaces/tipo de bus	Sin
Aislamiento	
Categoría de sobretensión	2
Grado de protección y clase de protección	
Grado de protección IP	IP20
Normas, homologaciones, certificados	
Certificado de aptitud según EN 81	No
Marcado CE	Sí
Homologación UL	Sí
EAC (anterior Gost-R)	Sí
Homologación TÜV	Sí
Norma de CEM	EN 61000-6-2 / EN 61000-6-4
Norma de seguridad	EN 60950-1 / UL61010-1 / UL61010-2-2011 / EN ISO 13849-1 Cat. 2 PL d
Condiciones ambientales	
Temperatura ambiente en servicio	
• mín.	-20 °C
• máx.	50 °C
Temperatura ambiente en almacenaje/transporte	
• Almacenaje, mín.	-40 °C
• Almacenaje, máx.	70 °C
Presión atmosférica según IEC 60068-2-13	
• Altitud de instalación sobre el nivel del mar, máx.	2 000 m
Humedad relativa del aire	
• sin condensación, mín.	10 %
• sin condensación, máx.	93 %
Dimensiones	
Ancho	320 mm
Alto	60 mm
Profundidad	80 mm

Datos de pedido

Referencia

SIDOOR ATD401W

6FB1141-1AT11-3WE2

Unidad de mando para puertas de máquinas herramienta, versión con módulo de relés

Productos para aplicaciones específicas

Controles automáticos de puertas
para aplicaciones industriales

Unidades de mando > Accionamiento para puerta de máquina herramienta SIDOOR ATD410W

Sinopsis

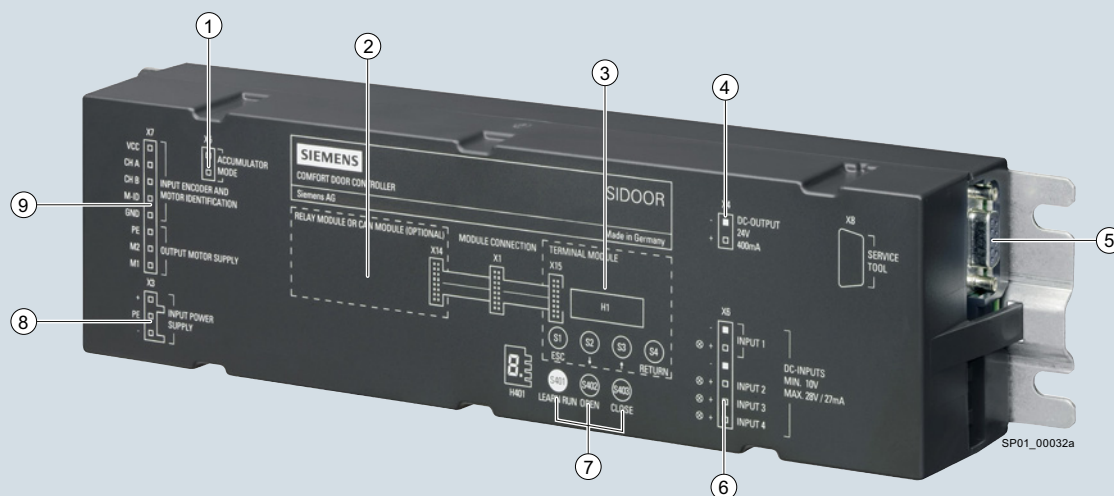

- | | |
|---|---|
| ① Emergency power module connection | ⑥ Input signal connection |
| ② Relay module, USS module or PROFIBUS module (according to requirements) | ⑦ Control panel |
| ③ Terminal module | ⑧ Input voltage connection
16.8 to 36 V DC
for connection of power supply |
| ④ Output voltage 24 V DC/400 mA connection | ⑨ Motor connection |
| ⑤ Connection
- Software Kit or
- Service Tool | |

Accionamiento para puerta de máquina herramienta SIDOOR ATD410W

Con el accionamiento para puerta de máquina herramienta SIDOOR ATD410W se pueden controlar puertas correderas horizontales. El accionamiento ha sido especialmente concebido para máquinas herramienta en distintas variantes. La unidad de mando ATD410W tiene capacidad de comunicación y ofrece máxima flexibilidad para la integración en la máquina herramienta usando el protocolo USS (protocolo de interfaz serie universal).

- Masa de puerta dinámica de hasta 600 kg
- Versión módulo USS: Interfaz de comunicación USS para conectar el accionamiento con controladores superiores de tipo ET200, SIMATIC S7-1200, SIMATIC S7-1500 y SIMATIC S7-300 vía interfaz USS
- 5 entradas digitales parametrizables para la captación de señales, una de ellas es parametrizable para:
 - conexión de una barrera fotoeléctrica (a modo de equipo de protección electrosensible, EPRS) de tipo 2 según EN 61496-1
 - conexión de un borde sensible según ISO13856-22, contactos de relé para la señalización adicional de posición

- Reconocimiento automático de la masa de la puerta y la fricción durante la fase de aprendizaje
- Temperatura de empleo de -20 a +50 °C
- Gestión flexible del motor, es decir, reconocimiento automático del motorreductor
- Assisted Drive (desplazamiento de la puerta asistido por motor)
- Impuls Stop (parada automática de la puerta mediante un ligero impulso mecánico)
- Impuls Drive (desplazamiento automático de la puerta mediante un ligero impulso mecánico)
- Luz de la puerta de 0,3 a 5 m
- Salida de tensión auxiliar 24 V DC \pm 15 %; 0,4 A (resistente a cortocircuitos)
- Etapa de salida para control de motor resistente a cortocircuitos
- Visualización de los estados operativos momentáneos mediante un display de 7 segmentos directamente en la unidad de mando o con el Kit de software o Service Tool
- Parametrización de todos los parámetros de puerta mediante el perfil PROFIDrive con el bloque de función suministrado. Más detalles en el manual del sistema "SIDOOR AT40, ATD400V, ATD400K, ATD400W, ATD410W, ATD400S, ATE250S, ATD400T, <http://support.automation.siemens.com/WW/view/es/58531074>

Productos para aplicaciones específicas

Controles automáticos de puertas para aplicaciones industriales

Unidades de mando > Accionamiento para puerta de máquina herramienta SIDOOR ATD410W

Datos técnicos

Referencia	6FB1141-4AT10-3WE2 SIDOOR ATD410W
Información general	
Nombre de marca del producto	SIDOOR
Nombre del producto	Unidad de control de puerta
Versión del producto	ATD410W
ampliación opcional del producto	Transformador de red (6FB1112-0AT20-2TR0), NT40 (6FB1112-0AT20-3PS0), soporte para perfil DIN (6FB1144-0AT00-3AS0)
Referencia del fabricante del motor usado	6FB1103-0AT11-3MCO, 6FB1103-0AT10-4MB0, 6FB1103-0AT10-3MCO, 6FB1103-0AT11-3MCO, 6FB1103-0AT14-3MCO, 6FB1103-0AT13-4MB0, 6FB1103-0AT14-4MB0, 6FB1103-0AT14-3MCO, 6FB1103-0AT13-3MCO, 6FB1103-0AT11-3MDO, 6FB1103-0AT10-3MDO
Referencia del fabricante de la fuente de alimentación usada	6FB1112-0AT20-2TR0, 6FB1112-0AT20-3PS0, 6EP3446-8SB10-0AY0
Diseño/montaje	
Información para incorporación/montaje	Sin irradiación solar directa, deben observarse los requisitos específicos de la aplicación final. Entorno industrial NFPA: Montaje fuera de armario eléctrico solo en posición horizontal
Tensión de alimentación	
Tipo de alimentación	mediante transformador de red SIDOOR / NT40 / SITOP PSU8200 13 A, 6 V o por DC
Valor asignado (DC)	36 V
Rango admisible, límite inferior (DC)	19,2 V
Rango admisible, límite superior (DC)	38 V
Intensidad de entrada	
I^2t , mín.	30 A ² ·s
Potencia	
Consumo de potencia activa	145 W
Consumo de potencia activa, máx.	540 W
Consumo de potencia activa (modo Standby)	5 W
Entradas digitales	
Entradas de mando aisladas	Sí
Entradas de control de tipo P (fuente)	Sí
Fusible en el lado DC (recomendación)	Uso de un automático magneto-térmico en la derivación de alimentación a 60898-1, 8 A, curva C tipo SIEMENS: 5SY4108-7 o bien 5SY4108-7KK11
Tensión de entrada	
• por cada entrada DC, mín.	10 V; ¡Tener en cuenta la polaridad!
• por cada entrada DC, máx.	28 V; ¡Tener en cuenta la polaridad!
Intensidad de entrada	
• por cada entrada DC, mín.	9 mA
• por cada entrada DC, máx.	27 mA

Referencia	6FB1141-4AT10-3WE2 SIDOOR ATD410W
Salidas digitales	
protegido contra cortocircuitos	Sí
resistente a sobrecarga	Sí
Nota	¡Tener en cuenta la polaridad! PRECAUCIÓN: ¡No alimentar con tensión externa!
Tensión de salida	
• Tensión de salida (DC)	24 V
Intensidad de salida	
• para salida (24 V DC), máx.	400 mA
Salidas de relé	
Poder de corte de los contactos	
- con 30 V DC, mín.	0,01 A
- con 30 V DC, máx.	0,5 A
Datos mecánicos	
Ancho libre de la puerta, mín.	0,3 m
Ancho libre de la puerta, máx.	5 m
Peso de la puerta, máx.	600 kg
Frecuencia de ciclo de operación de la puerta, máx.	180 1/h
Fuerza opuesta, máx.	75 N
Energía cinética, máx.	100 J
Interfaces	
Interfaces/tipo de bus	USS según EIA 485, IEC 61800-7-200 tipo 3
Número de estaciones en bus	32
Aislamiento	
Categoría de sobretensión	2
Grado de protección y clase de protección	
Grado de protección IP	IP20
Normas, homologaciones, certificados	
Certificado de aptitud según EN 81	No
Marcado CE	Sí
Homologación UL	No
EAC (anterior Gost-R)	Sí
Homologación TÜV	Sí
Norma de CEM	EN 61000-6-2 / EN 61000-6-4
Norma de seguridad	EN 60950-1 / EN ISO 13849-1 2008 Cat. 2 PL d

Productos para aplicaciones específicas

Controles automáticos de puertas
para aplicaciones industriales

Unidades de mando > Accionamiento para puerta de máquina herramienta SIDOOR ATD410W

Datos técnicos (continuación)

Referencia	6FB1141-4AT10-3WE2 SIDOOR ATD410W
Condiciones ambientales	
Temperatura ambiente en servicio	
• mín.	-20 °C
• máx.	50 °C
Temperatura ambiente en almacenaje/transporte	
• Almacenaje, mín.	-40 °C
• Almacenaje, máx.	70 °C
Presión atmosférica según IEC 60068-2-13	
• Altitud de instalación sobre el nivel del mar, máx.	2 000 m
Humedad relativa del aire	
• sin condensación, mín.	10 %
• sin condensación, máx.	93 %
Dimensiones	
Ancho	320 mm
Alto	60 mm
Profundidad	80 mm

Datos de pedido

SIDOOR ATD410W

Unidad de mando para puertas de máquinas herramienta, con interfaz USS para conectividad a controladores de mayor jerarquía

Referencia

6FB1141-4AT10-3WE2

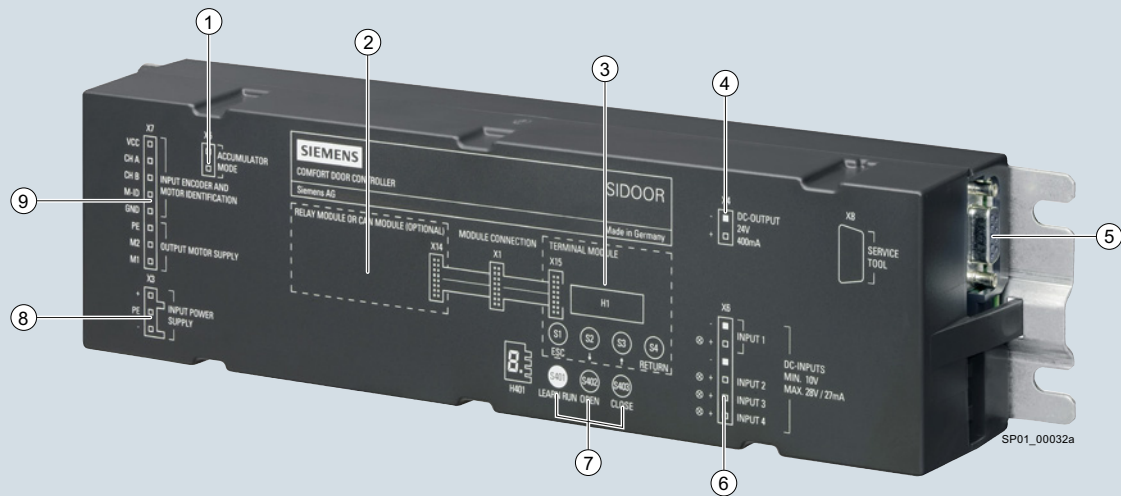
Sinopsis

- | | |
|--|---|
| <ul style="list-style-type: none"> ① Emergency power module connection ② Relay module, USS module or PROFIBUS module (according to requirements) ③ Terminal module ④ Output voltage 24 V DC/400 mA connection ⑤ Connection <ul style="list-style-type: none"> - Software Kit or - Service Tool | <ul style="list-style-type: none"> ⑥ Input signal connection ⑦ Control panel ⑧ Input voltage connection
16.8 to 36 V DC
for connection of power supply ⑨ Motor connection |
|--|---|

Accionamiento para puerta de máquina herramienta SIDOOR ATD420W

Con el accionamiento para puerta de máquina herramienta SIDOOR ATD420W se pueden controlar puertas correderas horizontales. El accionamiento ha sido especialmente concebido para máquinas herramienta en distintas variantes. La unidad de mando ATD420W tiene capacidad de comunicación y ofrece máxima flexibilidad para la integración en la máquina herramienta.

- Masa de puerta dinámica de hasta 600 kg
- 5 entradas digitales paramerizables para la captación de señales, una de ellas es parametrizable para:
 - conexión de una barrera fotoeléctrica
 - (a modo de equipo de protección electrosensible, EPRS) de tipo 2 según EN 61496-1
 - conexión de un borde sensible según ISO 13856-22
- Interfaz PROFIBUS integrada
- 2 contactos de relé para la señalización adicional de posiciones
- Reconocimiento automático de la masa de la puerta y la fricción durante la fase de aprendizaje
- Parametrización y análisis de los parámetros de la puerta vía PROFIDrive
- Temperatura de empleo de -20 a +50 °C

- Gestión flexible del motor, es decir, reconocimiento automático del motorreductor
- Assisted Drive (desplazamiento de la puerta asistido por motor)
- Impuls Stop (parada automática de la puerta mediante un ligero impulso mecánico)
- Impuls Drive (desplazamiento automático de la puerta mediante un ligero impulso mecánico)
- Luz de la puerta de 0,3 a 5 m
- Salida de tensión auxiliar 24 V DC \pm 15 % y 0,4 A (resistente a cortocircuitos)
- La etapa de salida es resistente a cortocircuitos
- Visualización de los estados operativos momentáneos mediante un display de 7 segmentos directamente en la unidad de mando o con el Kit de software o Service Tool
- Parametrización de todos los parámetros para puerta mediante el perfil PROFIDrive con el bloque de función suministrado. Más detalles en el manual del sistema "SIDOOR AT40, ATD400V, ATD400K, ATD400W, ATD410W, ATD400S, ATE250S, ATD400T" <http://support.automation.siemens.com/WW/view/es/58531074>

Productos para aplicaciones específicas

Controles automáticos de puertas
para aplicaciones industriales

Unidades de mando > Accionamiento para puerta de máquina herramienta SIDOOR ATD420W

Datos técnicos

Referencia	6FB1141-2AT10-3WE2 SIDOOR ATD420W
Información general	
Nombre de marca del producto	SIDOOR
Nombre del producto	Unidad de control de puerta
Versión del producto	ATD420W
ampliación opcional del producto	Transformador de red (6FB1112-0AT20-2TR0), NT40 (6FB1112-0AT20-3PS0), soporte para perfil DIN (6FB1144-0AT00-3AS0)
Referencia del fabricante del motor usado	6FB1103-0AT11-3MCO, 6FB1103-0AT10-4MB0, 6FB1103-0AT10-3MCO, 6FB1103-0AT11-3MCO, 6FB1103-0AT14-3MCO, 6FB1103-0AT13-4MB0, 6FB1103-0AT14-4MB0, 6FB1103-0AT14-3MCO, 6FB1103-0AT13-3MCO, 6FB1103-0AT11-3MDO, 6FB1103-0AT10-3MDO
Referencia del fabricante de la fuente de alimentación usada	6FB1112-0AT20-2TR0, 6FB1112-0AT20-3PS0, 6EP3446-8SB10-0AY0
Diseño/montaje	
Información para incorporación/montaje	Sin irradiación solar directa, deben observarse los requisitos específicos de la aplicación final. Entorno industrial NFPA: Montaje fuera de armario eléctrico solo en posición horizontal
Tensión de alimentación	
Tipo de alimentación	mediante transformador de red SIDOOR / NT40 / SITOP PSU8200 13 A, 6 V o por DC
Valor asignado (DC)	36 V
Rango admisible, límite inferior (DC)	19,2 V
Rango admisible, límite superior (DC)	38 V
Intensidad de entrada	
I^2t , mín.	30 A ² ·s
Potencia	
Consumo de potencia activa	145 W
Consumo de potencia activa, máx.	540 W
Consumo de potencia activa (modo Standby)	5 W
Entradas digitales	
Entradas de mando aisladas	Sí
Entradas de control de tipo P (fuente)	Sí
Fusible en el lado DC (recomendación)	Uso de un automático magneto-térmico en la derivación de alimentación a 60898-1, 8 A, curva C tipo SIEMENS: 5SY4108-7 o bien 5SY4108-7KK11
Tensión de entrada	
• por cada entrada DC, mín.	10 V; ¡Tener en cuenta la polaridad!
• por cada entrada DC, máx.	28 V; ¡Tener en cuenta la polaridad!
Intensidad de entrada	
• por cada entrada DC, mín.	9 mA
• por cada entrada DC, máx.	27 mA

Referencia	6FB1141-2AT10-3WE2 SIDOOR ATD420W
Salidas digitales	
protegido contra cortocircuitos	Sí
resistente a sobrecarga	Sí
Nota	¡Tener en cuenta la polaridad! PRECAUCIÓN: ¡No alimentar con tensión externa!
Tensión de salida	
• Tensión de salida (DC)	24 V
Intensidad de salida	
• para salida (24 V DC), máx.	400 mA
Salidas de relé	
Poder de corte de los contactos	
- con 30 V DC, mín.	0,01 A
- con 30 V DC, máx.	0,5 A
Datos mecánicos	
Ancho libre de la puerta, mín.	0,3 m
Ancho libre de la puerta, máx.	5 m
Peso de la puerta, máx.	600 kg
Frecuencia de ciclo de operación de la puerta, máx.	180 1/h
Fuerza opuesta, máx.	75 N
Energía cinética, máx.	100 J
Interfaces	
Interfaces/tipo de bus	PROFIBUS según IEC 61784-3
Número de estaciones en bus	32
Aislamiento	
Categoría de sobretensión	2
Grado de protección y clase de protección	
Grado de protección IP	IP20
Normas, homologaciones, certificados	
Certificado de aptitud según EN 81	No
Marcado CE	Sí
Homologación UL	Sí
EAC (anterior Gost-R)	Sí
Homologación TÜV	Sí
Certificado de PNO	Sí
Norma de CEM	EN 61000-6-2 / EN 61000-6-4
Norma de seguridad	EN 60950-1 / UL61010-1 / UL61010-2-201 / EN ISO 13849-1 Cat. 2 PL d

Productos para aplicaciones específicas

Controles automáticos de puertas
para aplicaciones industriales

Unidades de mando > Accionamiento para puerta de máquina herramienta SIDOOR ATD420W

Datos técnicos (continuación)		Datos de pedido	Referencia
Referencia	6FB1141-2AT10-3WE2 SIDOOR ATD420W	SIDOOR ATD420W	6FB1141-2AT10-3WE2
Condiciones ambientales		Unidad de mando para puertas de máquinas herramienta, interfaz PROFIBUS integrada	
Temperatura ambiente en servicio			
• mín.	-20 °C		
• máx.	50 °C		
Temperatura ambiente en almacenaje/transporte			
• Almacenaje, mín.	-40 °C		
• Almacenaje, máx.	70 °C		
Presión atmosférica según IEC 60068-2-13			
• Altitud de instalación sobre el nivel del mar, máx.	2 000 m		
Humedad relativa del aire			
• sin condensación, mín.	10 %		
• sin condensación, máx.	93 %		
Dimensiones			
Ancho	320 mm		
Alto	60 mm		
Profundidad	80 mm		

Productos para aplicaciones específicas

Controles automáticos de puertas
para aplicaciones industriales

Unidades de mando > Accionamiento para puerta de máquina herramienta SIDOOR ATD430W

Sinopsis

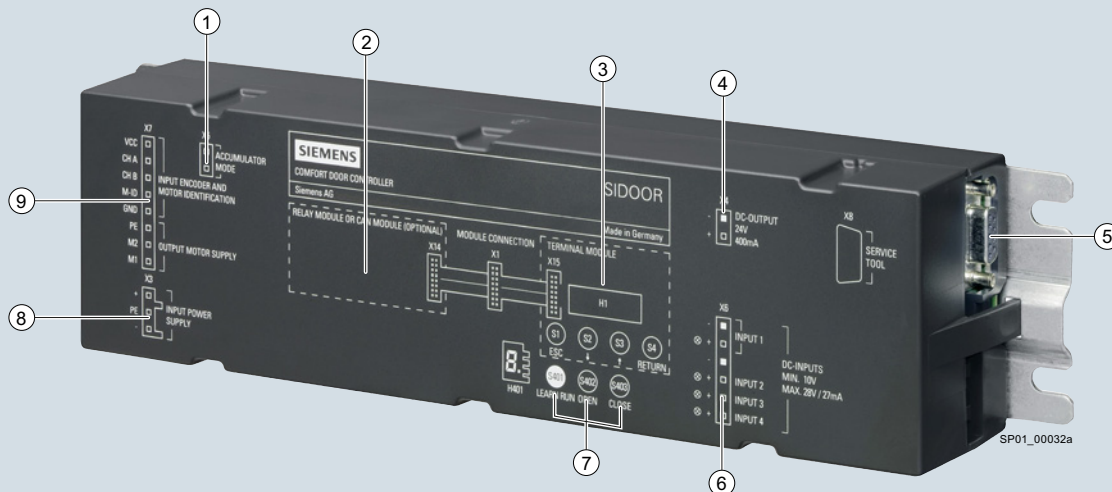

- | | |
|--|---|
| <ul style="list-style-type: none"> ① Emergency power module connection ② Relay module, USS module or PROFIBUS module (according to requirements) ③ Terminal module ④ Output voltage 24 V DC/400 mA connection ⑤ Connection <ul style="list-style-type: none"> - Software Kit or - Service Tool | <ul style="list-style-type: none"> ⑥ Input signal connection ⑦ Control panel ⑧ Input voltage connection
16.8 to 36 V DC
for connection of power supply ⑨ Motor connection |
|--|---|

Accionamiento para puerta de máquina herramienta SIDOOR ATD430W

Con el accionamiento para puerta de máquina herramienta SIDOOR ATD430W se pueden controlar puertas correderas horizontales. El accionamiento ha sido especialmente concebido para máquinas herramienta en distintas variantes. La unidad de mando ATD430W tiene conectividad PROFINET y ofrece así máxima flexibilidad para la integración en la máquina herramienta.

- Masa de puerta dinámica de hasta 600 kg
- Interfaz PROFINET integrada (2 puertos RJ45)
- 5 entradas digitales parametrizables para la captación de señales, una de ellas apta para
 - conexión de una barrera fotoeléctrica (a modo de equipo de protección electrosensible, EPRS) de tipo 2 según EN 61496-1
 - conexión de un borde sensible según ISO13856-22, contactos de relé para la señalización adicional de posiciones
- 2 contactos de relé para la señalización adicional de posiciones
- Reconocimiento automático de la masa de la puerta y la fricción durante la fase de aprendizaje
- Parametrización y análisis de los parámetros de la puerta vía PROFIDrive

- Temperatura de empleo de -20 a +50 °C
- Gestión flexible del motor, es decir, reconocimiento automático del motorreductor
- Assisted Drive (desplazamiento de la puerta asistido por motor)
- Impuls Stop (parada automática de la puerta mediante un ligero impulso mecánico)
- Impuls Drive (desplazamiento automático de la puerta mediante un ligero impulso mecánico)
- Luz de la puerta de 0,3 a 5 m
- Salida de tensión auxiliar 24 V DC \pm 15 % y 0,4 A (resistente a cortocircuitos)
- Etapa de salida para control de motor resistente a cortocircuitos
- Visualización de los estados operativos momentáneos mediante un display de 7 segmentos directamente en la unidad de mando o con el Kit de software o Service Tool
- Parametrización de todos los parámetros de puerta mediante el perfil PROFIDrive con el bloque de función suministrado. Para más detalles, consultar el Manual de sistema "SIDOOR AT40, ATD400V, ATD400K, ATD4xxW, ATD400S, ATE250S, ADT400T", <http://support.automation.siemens.com/WW/view/es/58531074>

Productos para aplicaciones específicas

Controles automáticos de puertas para aplicaciones industriales

Unidades de mando > Accionamiento para puerta de máquina herramienta SIDOOR ATD430W

Datos técnicos

Referencia	6FB1141-3AT10-3WE2 SIDOOR ATD430W
Información general	
Nombre de marca del producto	SIDOOR
Nombre del producto	Unidad de control de puerta
Versión del producto	ATD430W
ampliación opcional del producto	Transformador de red (6FB1112-0AT20-2TR0), NT40 (6FB1112-0AT20-3PS0), soporte para perfil DIN (6FB1144-0AT00-3AS0)
Referencia del fabricante del motor usado	6FB1103-0AT11-3MCO, 6FB1103-0AT10-4MB0, 6FB1103-0AT10-3MCO, 6FB1103-0AT11-3MCO, 6FB1103-0AT14-3MCO, 6FB1103-0AT13-4MB0, 6FB1103-0AT14-4MB0, 6FB1103-0AT14-3MCO, 6FB1103-0AT13-3MCO, 6FB1103-0AT11-3MDO, 6FB1103-0AT10-3MDO
Referencia del fabricante de la fuente de alimentación usada	6FB1112-0AT20-2TR0, 6FB1112-0AT20-3PS0, 6EP3446-8SB10-0AY0
Diseño/montaje	
Información para incorporación/montaje	Sin irradiación solar directa
Tensión de alimentación	
Tipo de alimentación	mediante transformador de red SIDOOR / NT40 / SITOP PSU8200 13 A, 6 V o por DC
Valor asignado (DC)	36 V
Rango admisible, límite inferior (DC)	19,2 V
Rango admisible, límite superior (DC)	38 V
Intensidad de entrada	
I _{pt} , mín.	30 A ² ·s
Potencia	
Consumo de potencia activa	145 W
Consumo de potencia activa, máx.	540 W
Consumo de potencia activa (modo Standby)	5 W
Entradas digitales	
Entradas de mando aisladas	Sí
Entradas de control de tipo P (fuente)	Sí
Fusible en el lado DC (recomendación)	Uso de un automático magneto-térmico en la derivación de alimentación a 60898-1, 8 A, curva C tipo SIEMENS: 5SY4108-7 o bien 5SY4108-7KK11
Tensión de entrada	
• por cada entrada DC, mín.	10 V; ¡Tener en cuenta la polaridad!
• por cada entrada DC, máx.	28 V; ¡Tener en cuenta la polaridad!
Intensidad de entrada	
• por cada entrada DC, mín.	9 mA
• por cada entrada DC, máx.	27 mA

Referencia	6FB1141-3AT10-3WE2 SIDOOR ATD430W
Salidas digitales	
protegido contra cortocircuitos	Sí
resistente a sobrecarga	Sí
Nota	¡Tener en cuenta la polaridad! PRECAUCIÓN: ¡No alimentar con tensión externa!
Tensión de salida	
• Tensión de salida (DC)	24 V
Intensidad de salida	
• para salida (24 V DC), máx.	400 mA
Salidas de relé	
Poder de corte de los contactos	
- con 30 V DC, mín.	0,01 A
- con 30 V DC, máx.	0,5 A
Datos mecánicos	
Ancho libre de la puerta, mín.	0,3 m
Ancho libre de la puerta, máx.	5 m
Peso de la puerta, máx.	600 kg
Frecuencia de ciclo de operación de la puerta, máx.	180 1/h
Fuerza opuesta, máx.	75 N
Energía cinética, máx.	100 J
Interfaces	
Interfaces/tipo de bus	PROFINET IO según clase de conformidad C
Aislamiento	
Categoría de sobretensión	2
Grado de protección y clase de protección	
Grado de protección IP	IP20
Normas, homologaciones, certificados	
Certificado de aptitud según EN 81	No
Marcado CE	Sí
Homologación UL	Sí
Homologación TÜV	Sí
Norma de CEM	EN 61000-6-2 / EN 61000-6-4
Norma de seguridad	EN 60950-1 / UL61010-1 / UL61010-2-201 / EN ISO 13849-1 Cat. 2 PL d

Productos para aplicaciones específicas

Controles automáticos de puertas
para aplicaciones industriales

Unidades de mando > Accionamiento para puerta de máquina herramienta SIDOOR ATD430W

Datos técnicos (continuación)

Referencia	6FB1141-3AT10-3WE2 SIDOOR ATD430W
Condiciones ambientales	
Temperatura ambiente en servicio	
• mín.	-20 °C
• máx.	50 °C
• Nota	Atornillar con buena conductividad térmica la unidad de mando a una superficie metálica o usar montaje en perfil DIN, de lo contrario la máx. temperatura de empleo es de sólo 40 °C
Temperatura ambiente en almacenaje/transporte	
• Almacenaje, mín.	-40 °C
• Almacenaje, máx.	70 °C
Presión atmosférica según IEC 60068-2-13	
• Altitud de instalación sobre el nivel del mar, máx.	2 000 m
Humedad relativa del aire	
• sin condensación, mín.	10 %
• sin condensación, máx.	93 %
Dimensiones	
Ancho	320 mm
Alto	60 mm
Profundidad	80 mm

Datos de pedido

SIDOOR ATD430W
Unidad de mando para puertas de máquinas herramienta, interfaz PROFINET integrada (2 puertos RJ45)

Referencia

6FB1141-3AT10-3WE2

Productos para aplicaciones específicas

Controles automáticos de puertas
para aplicaciones industriales

Fuentes de alimentación**Sinopsis**

Las fuentes de alimentación pueden usarse para las diversas unidades de mando de la gama SIDOOR:

Fuente de alimentación SIDOOR Transformer:

Para mover masas de hasta 400 kg con rendimiento moderado.

- Accionamientos para puertas de ascensor SIDOOR AT40, SIDOOR ATD400V y ATE500E
- Accionamientos para cámara frigorífica SIDOOR ATD400K
- Accionamientos para puertas de máquina herramienta SIDOOR ATD4xxW
- Accionamiento para puertas de andén SIDOOR ATE53xS

Fuente de alimentación conmutada SIDOOR NT40:

Para mover masas de hasta 600 kg con máximo rendimiento.

- Accionamientos para puertas de ascensor SIDOOR AT40, SIDOOR ATD400V y ATE500E
- Accionamientos para puertas de máquina herramienta SIDOOR ATD4xxW

Fuente de alimentación estabilizada SITOP PSU8200, trifásica, 36 V DC/13 A:

Para mover masas de hasta 600 kg con máximo rendimiento.

- Accionamientos para puertas de máquina herramienta SIDOOR ATD4xxW

Sinopsis Fuente de alimentación

La fuente de alimentación SIDOOR Transformer es una fuente estándar con entrada de 220-240 V AC + 50/60 Hz de la gama de productos SIDOOR. Sirve para todas las unidades de mando sin fuente de alimentación integrada. El accionamiento para puertas de ascensor SIDOOR AT12 tiene p. ej. fuente de alimentación integrada.

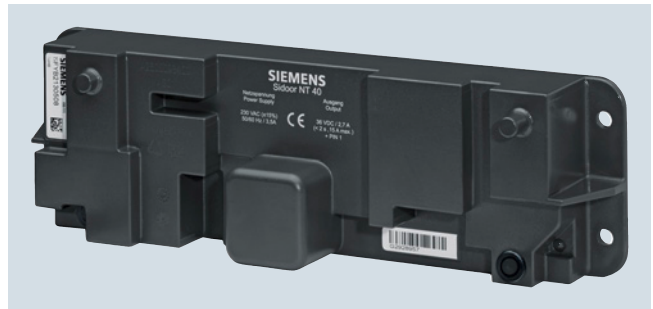
Sinopsis Fuente de alimentación conmutada

La fuente de alimentación conmutada SIDOOR NT40 es una unidad de alimentación eléctrica que trabaja con 50/60 Hz, 230 V AC ($\pm 15\%$) y sirve para alimentar los siguientes controles de puertas SIDOOR:

- Accionamientos para puerta de ascensor SIDOOR AT40 y SIDOOR ATD400V
- Accionamientos para cámara frigorífica SIDOOR ATD400K
- Accionamientos para puertas de máquina herramienta SIDOOR ATD4xxW

Es especialmente apropiado para sistemas de puerta con pesos de puerta elevados.

En el lado de salida, la fuente de alimentación suministra una tensión de 36 V DC ($\pm 3\%$) MBTS/SELV con una potencia de salida nominal de < 100 W.

Para facilitar una aceleración/frenado rápidos de las puertas, el equipo puede suministrar brevemente (< 2 s) una corriente de 15 A (equivalente a una potencia de corta duración de 540 W).

Productos para aplicaciones específicas

Controles automáticos de puertas
para aplicaciones industriales

Fuentes de alimentación > SITOP PSU8200, trifásica, 36 V DC/13 A

Sinopsis SITOP PSU8200, trifásica, 36 V DC/13 A



SITOP modular son fuentes tecnológicas trifásicas para soluciones sofisticadas y ofrecen máxima funcionalidad para el empleo en máquinas e instalaciones complejas. El rango de entrada permite usarlas en numerosas redes del mundo y garantiza la máxima seguridad incluso cuando hay grandes fluctuaciones de tensión. El aumento transitorio de potencia (función Power Boost) permite entregar brevemente una corriente de tres veces la intensidad nominal. En caso de sobrecarga se puede elegir entre intensidad constante con rearmado automático o desconexión que exige rearme expreso. Su alto rendimiento permite mantener el consumo de energía y la generación de calor en el interior del armario a un nivel muy bajo. Además, gracias al diseño compacto de la caja metálica se ahorra espacio.

Características esenciales del producto

- 36 V DC/13 A
- Entrada trifásica de 400 a 500 V AC
- Forma superestrecada, sin necesidad de dejar espacio en los laterales
- Power-Boost con 3 veces la intensidad nominal (durante 25 ms) para disparar dispositivos de protección
- "Potencia extra" con 1,5 veces la intensidad nominal (5 s/min) para salvar breves sobrecargas en funcionamiento
- Comportamiento ante cortocircuito elegible: intensidad constante o desconexión que exige rearme expreso
- Posibilidad de repartir simétricamente la carga al operar en paralelo
- Indicación del estado mediante 3 LED
- Muy alto rendimiento de hasta un 94 %
- Amplio rango de temperatura de -25 a +70 °C
- Numerosas homologaciones, como cULus, ATEX

Datos técnicos

Referencia	6EP3446-8SB10-0AY0
Producto	SITOP PSU8200
Fuente de alimentación, tipo	36 V/13 A
Entrada	
Entrada	AC trifásica
Tensión nominal $U_{e \text{ nom}}$	400 ... 500 V
Rango de tensión AC	320 ... 575 V
Entrada de rango amplio	Si
Respaldo de red con $I_{a \text{ nom}}$, mín.	15 ms; Con $U_e = 400 \text{ V}$
Frecuencia nominal de red 1	50 Hz
Frecuencia nominal de red 2	60 Hz
Rango de frecuencia de red	47 ... 63 Hz
Corriente de entrada	
• con valor nominal de la tensión de entrada 400 V	1,2 A
• con valor nominal de la tensión de entrada 500 V	1 A
Limitación de la intensidad de conexión (+ 25 °C), máx.	16 A
I_{Pt} , máx.	0,8 A ² ·s
Fusible de entrada incorporado	Ninguno
Protección del cable de red (IEC 898)	Necesario: interruptor magneto-térmico con 3 polos acoplados de 6 ... 16 A característica C o interruptor automático 3RV2011-1DA10 (ajustado a 3 A) o 3RV2711-1DD10 (UL 489)
Salida	
Salida	Tensión continua estabilizada y aislada galvánicamente
Tensión nominal $U_{s \text{ nom}}$ DC	36 V
Tolerancia total, estática ±	3 %
Compens. estática variación de red, aprox.	0,1 %
Compens. estática variación de carga, aprox.	0,2 %
Ondulación residual entre picos, máx.	100 mV
Spikes entre picos, máx. (ancho de banda aprox. 20 MHz)	200 mV
Rango de ajuste	36 ... 42 V
Función del producto Tensión de salida es ajustable	Si
Ajuste de la tensión de salida	Mediante potenciómetro; Máx. 480 W
Pantalla normal	LED verde para 36 V O.K.
Señalización	Contacto de relé (contacto NA, capacidad de carga de contactos 60 V DC/0,3 A) para 36 V O.K.
Comportamiento al conectar/desconectar	Sin rebase transitorio de U_a (arranque suave)
Retardo de arranque, máx.	2,5 s
Tiempo de subida de tensión de la tensión de salida máx.	500 ms
Intensidad nominal $I_{a \text{ nom}}$	13 A
Rango de intensidad	0 ... 13 A
• Observación	+60 ... +70 °C: Derating 2%/K
potencia activa entregada típico	468 W
Intensidad de sobrecarga breve	
• con cortocircuito en servicio típico	39 A
Duración de la capacidad de sobrecarga con sobreintensidad	
• con cortocircuito en servicio	25 ms
Intensidad de sobrecarga constante	
• con cortocircuito durante el arranque típico	14 A

Productos para aplicaciones específicas

Controles automáticos de puertas para aplicaciones industriales

Fuentes de alimentación > SITOP PSU8200, trifásica, 36 V DC/13 A

Datos técnicos (continuación)

Referencia	6EP3446-8SB10-0AY0
Producto	SITOP PSU8200
Fuente de alimentación, tipo	36 V/13 A
Posibilidad de conex. en paralelo para aumento de potencia	Sí; Característica conmutable
Número de equipos conectables en paralelo para aumentar la potencia, unidades	2
Rendimiento	
Rendimiento con U_a nominal, I_a nominal, aprox.	94 %
Pérdidas con U_a nom., I_a nom., aprox.	30 W
Regulación	
Compens. dinám. variación de red ($U_{e\text{ nom}} \pm 15\%$), máx.	0,1 %
Compens. dinám. variación de carga (I_a : 50/100/50%), $U_a \pm$ típ.	1 %
Tiempo de recuperación escalón de carga 50 a 100%, típ.	0,2 ms
Tiempo de recuperación escalón de carga 100 a 50%, típ.	0,2 ms
Compens. dinám. variación de carga (I_a : 10/90/10%), $U_a \pm$ típ.	2 %
Tiempo de recuperación escalón de carga 10 a 90%, típ.	0,2 ms
Tiempo de recuperación escalón de carga 90 a 10%, típ.	0,2 ms
Tiempo de establecimiento máx.	10 ms
Protección y vigilancia	
Protección sobretensión en salida	< 48 V
Limitación de intensidad, típ.	14 A
Propiedad de la salida resistente a cortocircuitos	Sí
Prot. contra cortocircuito	Alternativamente, característica de intensidad constante hasta aprox. 14 A o desconexión con memoria
Intensidad de cortocircuito sostenido Valor eficaz	
• típico	14 A
Capacidad de sobrecarga en caso de sobrecorriente con servicio normal	Admite sobrecarga de 150% de la nom hasta 5 s/min
Señalización de sobrecarga/cortocircuito	LED amarillo para "Sobrecarga", LED rojo para "Desconexión con memoria"
Seguridad	
Aislamiento galvánico primario secundario	Sí
Aislamiento galvánico	Tensión de salida SELV U_a según EN 60950-1
Clase de protección	Clase I
Corriente de fuga	
• máx.	3,5 mA
• típico	0,9 mA
Marcado CE	Sí
Aprobación UL/cUL (CSA)	cULus-Listed (UL 508, CSA C22.2 No. 107.1), File E197259
Protección contra explosiones	No
Homologación FM	-
Homologación CB	Sí
Homologación para la construcción naval	GL, ABS
Grado de protección (EN 60529)	IP20

Referencia	6EP3446-8SB10-0AY0
Producto	SITOP PSU8200
Fuente de alimentación, tipo	36 V/13 A
CEM	
Emisión de interferencias	EN 55022 clase B
Limitación de armónicos en red	EN 61000-3-2
Inmunidad a interferencias	EN 61000-6-2
Datos de servicio	
Temperatura ambiente	
• durante el funcionamiento	-25 ... +70 °C
- Observación	Con convección natural
• durante el transporte	-40 ... +85 °C
• durante el almacenamiento	-40 ... +85 °C
Clase de humedad según EN 60721	Clase climática 3K3, sin condensación
Mecánica	
Sistema de conexión	conexión por tornillo
Conexiones	
• entrada de red	L1, L2, L3, PE: 1 borne de tornillo resp. para 0,2 ... 4 mm ² monofilar/flexible
• salida	+ , - : 2 bornes de tornillo resp. para 0,2 ... 4 mm ²
• contactos auxiliares	13, 14 (señal de respuesta): 1 borne de tornillo resp. para 0,14 ... 1,5 mm ² ; 15, 16 (Remote): 1 borne de tornillo resp. para 0,14 ... 1,5 mm ²
Anchura de la caja	70 mm
Altura de la caja	125 mm
Profundidad de la caja	125 mm
Distancia que debe respetarse	
• arriba	50 mm
• abajo	50 mm
• izquierda	0 mm
• derecha	0 mm
Peso aprox.	1,2 kg
Propiedad del producto de la caja carcasa disponible en hilera	Sí
Montaje	Sobre perfil normalizado EN 60715 35x7,5/15 por abroche
Accesorios eléctricos	Módulo de respaldo
Accesorios mecánicos	Plaquita de identificación 20 mm x 7 mm, turquesa pastel 3RT1900-1SB20
notas adicionales	Siempre que no se diga lo contrario, son aplicables todos los datos para la tensión nominal de entrada y una temperatura ambiente de +25 °C

Datos de pedido**Referencia**

SITOP PSU8200, trifásica, 36 V DC/13 A

Fuente de alimentación estabilizada
Entrada: 3 AC 400 ... 500 V
Salida: 36 V DC/13 A

6EP3446-8SB10-0AY0

Productos para aplicaciones específicas

Controles automáticos de puertas
para aplicaciones industriales

Dispositivos adicionales > Kit de software, Service Tool

Sinopsis SIDOOR Software Kit



SIDOOR Software Kit

El volumen de suministro del SIDOOR Software Kit incluye un CD de instalación.

En el CD pueden seleccionarse las funcionalidades siguientes:

Software de usuario SIDOOR	El componente que permite configurar, parametrizar y analizar el sistema de control de puertas.
Siemens HCS12 Firmware Loader	El componente sirve para actualizar el software del control de puertas.
SIDOOR USB to UART Bridge Driver	Este driver es absolutamente necesario para el funcionamiento del «adaptador USB».

Nota:

Determinadas actualizaciones de firmware están disponibles en el Siemens Industry Online Support para su descarga gratuita. Para información sobre la disponibilidad de más firmware gratuito y no gratuito, póngase en contacto con nuestro Technical Support.

Información adicional en la página 13/23.

Sinopsis SIDOOR Service Tool



El Service Tool se puede utilizar para la entrada de comandos de desplazamiento, la modificación de los parámetros de desplazamiento y la lectura de los parámetros aprendidos, los estados de puertas, las señales de entrada y salida y los datos de mantenimiento.

La conexión del Service Tool a las distintas unidades de mando se realiza por medio del cable correspondiente:

- Accionamientos para puerta de ascensor SIDOOR AT12, SIDOOR AT40 y SIDOOR ATD400V
- Accionamiento para puerta de cámara frigorífica SIDOOR ATD400K, accionamientos para puerta de máquina herramienta SIDOOR ATD400W y SIDOOR ATD410W
- Accionamiento para puerta de andén SIDOOR ATD400S y SIDOOR ATE250S

Para este fin no es necesario abrir la tapa de la unidad de mando.

Nota:

Si el Service Tool se encuentra en el menú Ajuste rápido o completo, los comandos de desplazamiento del control a través de las entradas de comando están bloqueados.

Información adicional en la página 13/23.

Productos para aplicaciones específicas

Controles automáticos de puertas
para aplicaciones industriales

Motorreductores

Sinopsis

Los motorreductores SIDOOR agrupan un reductor, un motor y un sensor. Se pueden conectar fácilmente con la unidad de mando a través de una interfaz prevista al efecto y se detectan automáticamente durante la puesta en marcha.

Esta unidad de accionamiento libre de mantenimiento consta de un motor de corriente continua con reductor no autoblocante y funciona con regulación de velocidad.

Los motorreductores se tienen que elegir conforme a la masa dinámica de la puerta. Para cada motorreductor SIDOOR MDG180, SIDOOR MDG400, SIDOOR M3 a SIDOOR M5 se dispone de dos versiones distintas:

- Motorreductores SIDOOR MDG180 (peso máx. de la puerta 180 kg)
 - SIDOOR MDG180 L (versión piñón a la izquierda) 6FB1103-0AT14-4MB0
 - SIDOOR MDG180 R (versión piñón a la derecha) 6FB1103-0AT13-4MB0
- Motorreductores SIDOOR MDG400 (peso máx. de la puerta 400 kg)
 - SIDOOR MDG400 L (versión piñón a la izquierda) 6FB1103-0AT14-3MC0
 - SIDOOR MDG400 R (versión piñón a la derecha) 6FB1103-0AT13-3MC0
- Motorreductores SIDOOR MDG400 NMS (peso máximo de la puerta 400 kg)
Eje con chavetero y chaveta A5X5 según DIN 6885, sin piñón
 - SIDOOR MDG400 NMS L (eje a la izquierda) 6FB1103-0AT14-3MC1
 - SIDOOR MDG400 NMS R (eje a la derecha) 6FB1103-0AT13-3MC1
- Motorreductores SIDOOR M3 (peso máx. de la puerta 180 kg)
 - SIDOOR M3 L (versión piñón a la izquierda) 6FB1103-0AT10-4MB0
 - SIDOOR M3 R (versión piñón a la derecha) 6FB1103-0AT11-4MB0

- Motorreductores SIDOOR M4 (peso máx. de la puerta 400 kg)
 - SIDOOR M4 L (versión piñón a la izquierda) 6FB1103-0AT10-3MC0
 - SIDOOR M4 R (versión piñón a la derecha) 6FB1103-0AT11-3MC0
- Motorreductores SIDOOR M5 (peso máx. de la puerta 600 kg)
 - SIDOOR M5 L (versión piñón a la izquierda) 6FB1103-0AT10-3MD0
 - SIDOOR M5 R (versión piñón a la derecha) 6FB1103-0AT11-3MD0

Como lado de salida (piñón) a la izquierda o la derecha se considera la dirección mirando hacia el frente del reductor.



Motorreductores (versión piñón a la derecha) vistos de abajo a arriba: SIDOOR MDG180 L, SIDOOR MDG400 L, SIDOOR M3 L, SIDOOR M4 L, SIDOOR M5 L

Datos técnicos

Referencia	6FB1103-0AT14-4MB0	6FB1103-0AT13-4MB0	6FB1103-0AT14-3MC0	6FB1103-0AT13-3MC0	6FB1103-0AT14-3MC1	6FB1103-0AT13-3MC1	6FB1103-0AT10-4MB0	6FB1103-0AT11-4MB0	6FB1103-0AT10-3MC0	6FB1103-0AT11-3MD0	6FB1103-0AT10-3MD0	6FB1103-0AT11-3MD0
	SIDOOR MDG180 L	SIDOOR MDG180 R	SIDOOR MDG400 L	SIDOOR MDG400 R	SIDOOR MDG400 NMS L	SIDOOR MDG400 NMS R	SIDOOR M3 L	SIDOOR M3 R	SIDOOR M4 L	SIDOOR M4 R	SIDOOR M5 L	SIDOOR M5 R
Información general												
Nombre de marca del producto	SIDOOR											
Nombre del producto	Motor para control de puerta											
Versión del producto	MDG180 L	MDG180 R	MDG400 L	MDG400 R	MDG400 NMS L	MDG400 NMS R	M3 L	M3 R	M4 L	M4 R	M5 L	M5 R
Tensión de alimentación												
Tensión de alimentación (DC)	30 V											
Intensidad de entrada												
Intensidad de empleo (valor nominal)	4 A										7,5 A	
Potencia												
Consumo de potencia activa	120 W										225 W	
Datos mecánicos												
Par del accionamiento giratorio (valor nominal)	3 N·m										6,8 N·m	
Velocidad, máx.	0,65 m/s		0,75 m/s				0,65 m/s		0,75 m/s		0,5 m/s	
Relación de transmisión del reductor	15											
Número de impulsos por vuelta, máx.	100											
Peso de la puerta, máx.	180 kg		400 kg				180 kg		400 kg		600 kg	

Productos para aplicaciones específicas

Controles automáticos de puertas
para aplicaciones industriales

Motorreductores

Datos técnicos (continuación)

Referencia	6FB1103-0AT14-4MB0	6FB1103-0AT13-4MB0	6FB1103-0AT14-3MC0	6FB1103-0AT13-3MC0	6FB1103-0AT14-3MC1	6FB1103-0AT13-3MC1	6FB1103-0AT10-4MB0	6FB1103-0AT11-4MB0	6FB1103-0AT10-3MC0	6FB1103-0AT11-3MC0	6FB1103-0AT10-3MD0	6FB1103-0AT11-3MD0
SIDOOR MDG180 L	SIDOOR MDG180 R	SIDOOR MDG400 L	SIDOOR MDG400 R	SIDOOR MDG400 NMS L	SIDOOR MDG400 NMS R	SIDOOR M3 L	SIDOOR M3 R	SIDOOR M4 L	SIDOOR M4 R	SIDOOR M5 L	SIDOOR M5 R	
Grado de protección y clase de protección												
Grado de protección IP												
• del motor												
• del reductor												
IP56												
IP56												
IP54												
IP40												
IP54												
Condiciones ambientales												
Temperatura ambiente en servicio												
• mín.												
• máx.												
-20 °C												
50 °C												
Temperatura ambiente en almacenaje/ transporte												
• Almacenaje, mín.												
• Almacenaje, máx.												
-40 °C												
85 °C												
Dimensiones												
Altura del motor	98 mm		115 mm				98 mm		115 mm		124 mm	
Longitud del motor	236 mm		275 mm				236 mm		275 mm		344 mm	
Diámetro del motor	63 mm										80 mm	
Anchura del reductor incluido piñón de accionamiento	85 mm		105 mm		106 mm		85 mm		105 mm		111 mm	

Datos de pedido

Motorreductores SIDOOR MDG180

MDG180 L

6FB1103-0AT14-4MB0

MDG180 R

6FB1103-0AT13-4MB0

Motorreductores SIDOOR MDG400

MDG400 L

6FB1103-0AT14-3MC0

MDG400 R

6FB1103-0AT13-3MC0

SIDOOR MDG400 NMS

MDG400 NMS L, sin piñón

6FB1103-0AT14-3MC1

MDG400 NMS R, sin piñón

6FB1103-0AT13-3MC1

Motorreductores SIDOOR M3

M3 L

6FB1103-0AT10-4MB0

M3 R

6FB1103-0AT11-4MB0

Motorreductores SIDOOR M4

M4 L

6FB1103-0AT10-3MC0

M4 R

6FB1103-0AT11-3MC0

Motorreductores SIDOOR M5

M5 L

6FB1103-0AT10-3MD0

M5 R

6FB1103-0AT11-3MD0

Sinopsis

Para los sistemas de control de puertas hay una amplia oferta de accesorios:

Éstos son necesarios para el accionamiento silencioso de las hojas de puerta por el motor. De esta forma, los motorreductores se pueden integrar de forma óptima en el sistema de accionamiento de puertas en cuestión.

Accesorios para todas las unidades de mando destinadas a aplicaciones industrialesFijaciones de caucho-metal para motorreductores

Para el funcionamiento silencioso de las puertas, los motorreductores SIDOOR se integran en el sistema de puertas con la ayuda de las fijaciones de caucho-metal.

- Fijación de caucho-metal 6FB1104-0AT02-0AD0 para motorreductores SIDOOR MDG180, SIDOOR M2 y SIDOOR M3 (masas de puerta hasta 180 kg)
- Fijación de caucho-metal 6FB1104-0AT01-0AD0 para motorreductores SIDOOR MDG400 y SIDOOR M4 (masas de puerta hasta 400 kg), SIDOOR M5 (masas de puerta hasta 600 kg)



Fijación de caucho-metal 6FB1104-0AT02-0AD0 para motorreductores con una masa de puerta de hasta 180 kg

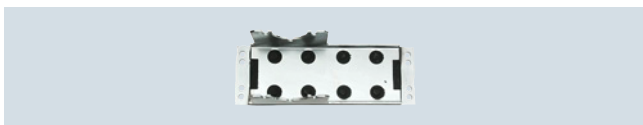

Fijación de caucho-metal 6FB1104-0AT01-0AD0 para motorreductores con una masa de puerta de hasta 600 kg

Escuadra de fijación

Están disponibles dos escuadras de fijación distintas con taladros rasgados:

- Escuadra de fijación 6FB1104-0AT01-0AS0 para montar los motorreductores SIDOOR para el alojamiento flexible del caucho-metal
- Escuadra de fijación 6FB1104-0AT02-0AS0 para el dispositivo de reenvío. Con ella se ajusta la tensión de la correa al valor necesario.



Escuadra de fijación 6FB1104-0AT01-0AS0 para la fijación del motorreductor



Escuadra de fijación 6FB1104-0AT02-0AS0 para el dispositivo de reenvío

Soporte para perfil DIN

Para montar las unidades de mando en un perfil DIN TH 35 según IEC 60715, se ofrece el soporte 6FB1144-0AT00-3SA0.

Arrastrador de puerta

El arrastrador de puerta sirve para conectar la hoja de puerta con la correa dentada correspondiente y actúa al mismo tiempo como cierre de correa. Para cada hoja se necesita un arrastrador de puerta. El cierre de correa dentada puede alojar los dos extremos de la correa dentada.

Para cada ancho de correa dentada se dispone de un arrastrador de puerta:

- Ancho 12 mm: 6FB1104-0AT01-0CPO
- Ancho 14 mm: 6FB1104-0AT02-0CPO



Arrastrador de puerta 6FB1104-0AT01-0CPO
(número por paquete = 1 unidad)

Dispositivo de reenvío

El dispositivo de reenvío 6FB1104-0AT03-0AS0 incluye una polea apoyada en cojinetes y la fijación al sistema de puertas. Con este dispositivo de reenvío se reenvía la correa dentada STS.

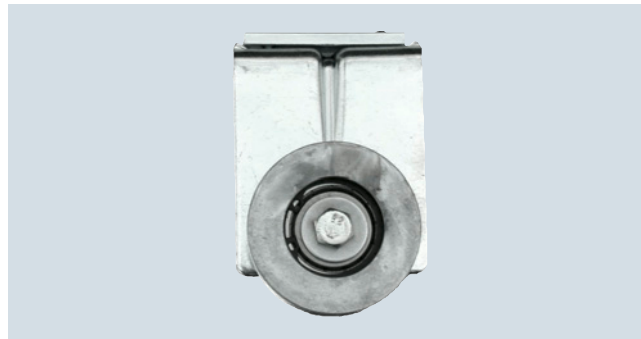

Dispositivo de reenvío 6FB1104-0AT03-0AS0

Productos para aplicaciones específicas

Controles automáticos de puertas
para aplicaciones industriales

Accesorios

Sinopsis (continuación)

Correa dentada STS

Con la ayuda de la correa dentada STS se desplaza el sistema de puertas entre las posiciones finales. Dependiendo del ancho de la correa, esta se puede pedir en dos longitudes distintas.

- Correa dentada de 12 mm de ancho:
 - Longitud 4 m: 6FB1104-0AT01-0AB0
 - Longitud 45 m: 6FB1104-0AT02-0AB0
- Correa dentada de 14 mm de ancho:
 - Longitud 4 m: 6FB1104-0AT03-0AB0
 - Longitud 55 m: 6FB1104-0AT04-0AB0

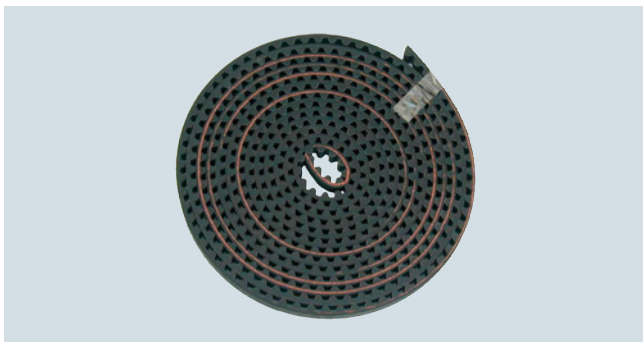

Correa dentada 6FB1104-0AT01-0AB0 (ancho 12 mm, longitud 4 m)



Correa dentada 6FB1104-0AT02-0AB0 (ancho 12 mm, longitud 45 m)

Accesorios para accionamientos de puertas de máquinas herramienta

Cables de conexión híbridos CABLE-MDG

Estos cables de conexión conectan los accionamientos para puertas de máquinas herramienta con el motorreductor SIDOOR MDG. Hay varias longitudes disponibles.

- Longitud 0,5 m: 6FB1104-0AT00-0CB5
- Longitud 1,5 m: 6FB1104-0AT01-0CB5
- Longitud 5 m: 6FB1104-0AT05-0CB0
- Longitud 7 m: 6FB1104-0AT07-0CB0
- Longitud 10 m: 6FB1104-0AT10-0CB0
- Longitud 15 m: 6FB1104-0AT15-0CB0
- Longitud 20 m: 6FB1104-0AT20-0CB0

Los accionamientos para puertas de máquinas herramienta con control SIMATIC superior se conectan con ayuda del conector PB FC RS485 PLUG 180 (6GK1500-0FC10) y el PB FC Standard Cable (6XV1830-0EH10), un cable de bus estándar de diseño especial para el montaje rápido. Por el lado del controlador se requiere un módulo de comunicación SIMATIC RS 485/USS; por ejemplo, el módulo electrónico ET200S (6ES7138-4DF11-0AB0) para el SIMATIC ET200.

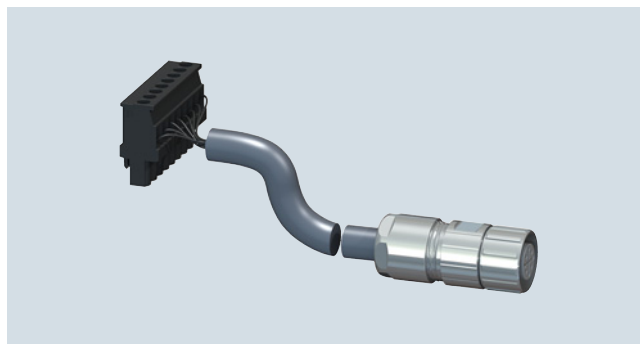

SIDOOR CABLE-MDG

Módulo electrónico para ET200S

Módulo de 1 canal 6ES7138-4DF11-0AB0 para el intercambio de datos serie a través de una conexión punto a punto, para telegramas con un tamaño máximo de 224 bytes, RS 232C, RS 422, RS 485, 2 variantes, ASCII y protocolo 3964(R), Modbus y protocolo USS, parametrización con archivo GSD o en STEP 7 (V5.1 o sup.)

Módulo de comunicación CM PtP RS422/485 BA

Módulo de comunicación básico 6ES7540-1AB00-0AA0 con una interfaz RS 422/485, protocolo freeport, 3964(R) y USS, conector hembra Sub-D de 15 pines, máx. 19,2 kbits/s, para SIMATIC S7-1500

Communication Module CM 1241

Módulo de comunicación 6ES7241-1CH32-0XB0 para conexión punto a punto, con una interfaz RS 422/ RS 485, 9 polos, SUB D (macho) soporta freeport, para SIMATIC S7-1200

Productos para aplicaciones específicas

Controles automáticos de puertas para aplicaciones industriales

Accesorios

Datos de pedido	Referencia		Referencia
Fijaciones de caucho-metal para motorreductores		Solo para accionamientos de máquinas herramienta	
• Fijación de caucho-metal SIDOOR para motorreductores, pesos de puerta hasta 300 kg	6FB1104-0AT02-0AD0	Cables de conexión híbridos CABLE-MDG	
• Fijación de caucho-metal SIDOOR para motorreductores, pesos de puerta de más de 300 kg	6FB1104-0AT01-0AD0	• 0,5 m	6FB1104-0AT00-0CB5
Escuadra de fijación		• 1,5 m	6FB1104-0AT01-0CB5
• Escuadra de fijación SIDOOR para motorreductor	6FB1104-0AT01-0AS0	• 5 m	6FB1104-0AT05-0CB0
• Escuadra de fijación SIDOOR con dispositivo de amarre para polea de inversión	6FB1104-0AT02-0AS0	• 7 m	6FB1104-0AT07-0CB0
Soporte para perfil DIN		• 10 m	6FB1104-0AT10-0CB0
para montar las unidades de mando en un perfil DIN TH 35	6FB1144-0AT00-3AS0	• 15 m	6FB1104-0AT15-0CB0
Arrastrador de puerta SIDOOR		• 20 m	6FB1104-0AT20-0CB0
para correa dentada de 12 mm de ancho	6FB1104-0AT01-0CP0	Conector PB FC RS485 PLUG 180	6GK1500-0FC10
Dispositivo de reenvío SIDOOR	6FB1104-0AT03-0AS0	PB FC Standard Cable GP	6XV1830-0EH10
Correa dentada STS SIDOOR		Módulo electrónico para ET 200S	6ES7138-4DF11-0AB0
12 mm de ancho		Módulo de comunicaciones CM PtP RS422/485 BA	6ES7540-1AB00-0AA0
• 4 m	6FB1104-0AT01-0AB0	Módulos de comunicaciones CM 1241	6ES7241-1CH32-0XB0
• 45 m	6FB1104-0AT02-0AB0	Arrastrador de puerta SIDOOR	
Correa dentada STS SIDOOR		para correa dentada de 14 mm de ancho	6FB1104-0AT02-0CP0
14 mm de ancho			
• 4 m	6FB1104-0AT03-0AB0		
• 55 m	6FB1104-0AT04-0AB0		

Productos para aplicaciones específicas

Controles automáticos de puertas

para aplicaciones ferroviarias

Sinopsis

Para que el uso del producto sea el adecuado, deben respetarse los requisitos ferroviarios especiales relativos a la seguridad funcional.

Las puertas interiores de los trenes están equipadas con un resorte de cierre que actúa siempre paraa dejar la puerta en posición "CERRADA". Esto también es válido en caso una inclinación del coche de 10° por ambos lados.

La unidad de mando de la puerta domina estos estados operativos especiales.

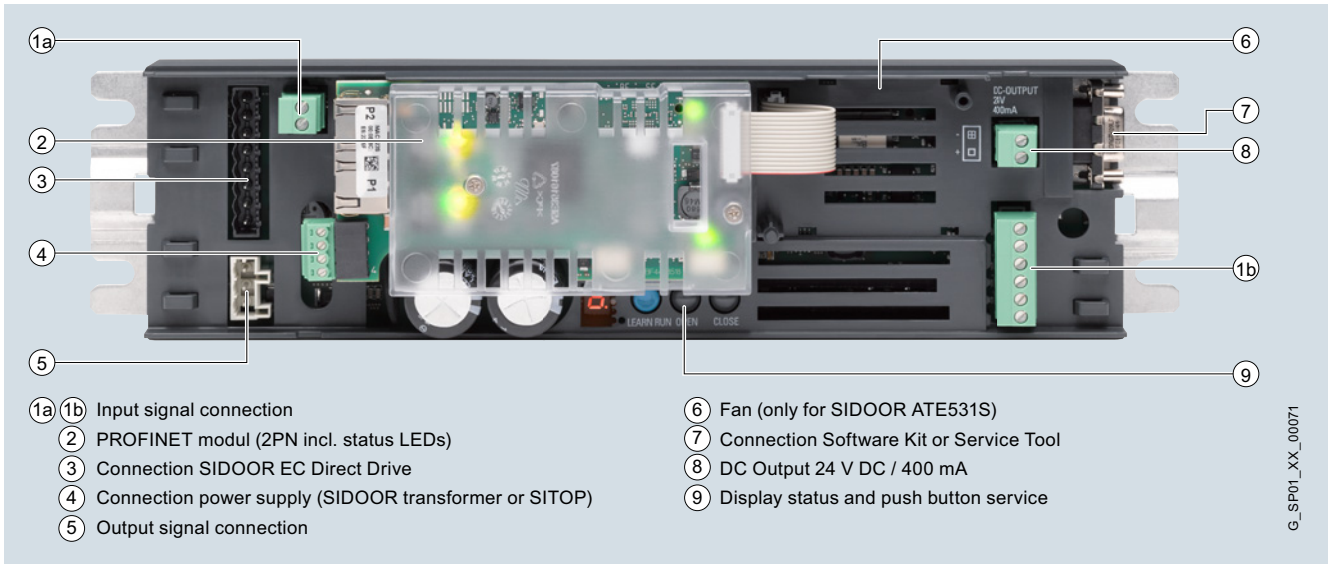
Sinopsis

Esquema de conexiones de SIDOOR ATE530S/531S

La unidad de mando de puerta SIDOOR ATE53xS es un accionamiento inteligente para puertas de andén o plataforma (PSD – Platform Screen Doors) operable de forma personalizada y con alto nivel de seguridad.

Con el innovador accionamiento para puerta de andén SIDOOR ATE53xS asociado a motores SIDOOR MED280 o MEG251 Siemens muestra de nuevo lo fácil que puede ser una integración.

El módulo PROFINET integrado en SIDOOR ATE53xS permite una conectividad a sistemas IO PROFINET estandarizada y homologada.

- Uso de componentes de automatización estándares.
- Plena integración en el TIA Portal y STEP 7 gracias a la conectividad PROFINET.
- Ajuste y monitorización de los parámetros de las puertas vía interfaz PROFINET (bloques de función disponibles en SIOS en forma de ejemplos de aplicación).

- Ejemplo de aplicación:
Sincronización de puertas de andén de dos hojas u hojas independientes con accionamiento de puerta tipo EC SIDOOR ATE530S PROFINET y CPU S7-1500 vía TIA Portal <https://support.industry.siemens.com/cs/es/es/view/109480495>
- Ejemplo de aplicación
Automatización de seguridad para puertas de andén con accionamiento de puerta tipo EC SIDOOR ATE530S PROFINET y CPU S7-1500 vía TIA Portal <https://support.industry.siemens.com/cs/es/es/view/109477186>
- Lectura de dos señales de seguridad (bicanal, antivalentes).
- Alta seguridad a nivel de sistema gracias a anulación segura de fuerzas, lo que permite p. ej. abrir la puerta con las manos en caso de emergencia.
- Posibilidad de actualizar el firmware de las unidades de mando SIDOOR para todo el andén de forma centralizada por TCP/IP.
- SIL 2 según IEC 62061.

Productos para aplicaciones específicas

Controles automáticos de puertas
para aplicaciones ferroviarias

Unidades de mando > Accionamiento para puerta de andén

Datos técnicos

Referencia	6FB1231-3BM10-7AT0 SIDOOR ATE530S	6FB1231-3BM12-7AT0 SIDOOR ATE530S COATED	6FB1231-3BM11-7AT0 SIDOOR ATE531S
Información general			
Nombre de marca del producto	SIDOOR		
Nombre del producto	Unidad de control de puerta		
Versión del producto	ATE530S	ATE530S con revestimiento protector	ATE531 con revestimiento protector y con ampliación de temperatura
ampliación opcional del producto	Soporte para perfil DIN (6FB1144-0AT00-3AS0)		
Referencia del fabricante del motor usado	6FB1203-0AT12-7DA0		
Referencia del fabricante de la fuente de alimentación usada	6FB1112-0AT20-2TR0		
Diseño/montaje			
Información para incorporación/montaje	Sin irradiación solar directa		
Tensión de alimentación			
Valor asignado (DC)	36 V; Con MED280: Con 24 V DC máx. velocidad de puerta 500 mm/s, con 28,8 V DC máx. velocidad de puerta 800 mm/s. Con MEG251: Con 24 V DC máx. velocidad de puerta 500 mm/s, con 28,8 V DC máx. velocidad de puerta 750 mm/s.		
Potencia			
Consumo de potencia activa (modo Standby)	7 W		
Entradas digitales			
Entradas de mando aisladas	Sí		
Entradas de control de tipo P (fuente)	Sí		
Fusible en el lado DC (recomendación)	Uso de un automático magnetotérmico en la derivación de alimentación a 60898-1, 8 A, curva C tipo SIEMENS: 5SY4108-7 o bien 5SY4108-7KK11		
Tensión de entrada			
• por cada entrada DC, mín.	10 V; ¡Tener en cuenta la polaridad!		
• por cada entrada DC, máx.	28 V; ¡Tener en cuenta la polaridad!		
Intensidad de entrada			
• por cada entrada DC, mín.	3 mA		
• por cada entrada DC, máx.	15 mA		
Salidas digitales			
resistente a sobrecarga	Sí		
Nota	¡Tener en cuenta la polaridad! PRECAUCIÓN: ¡No alimentar con tensión externa!		
Intensidad de salida			
• para salida (24 V DC), máx.	400 mA		
Salidas de relé			
Poder de corte de los contactos			
- con 30 V DC, mín.	0,01 A		
- con 30 V DC, máx.	0,5 A		
Datos mecánicos			
Ancho libre de la puerta, mín.	0,35 m		
Ancho libre de la puerta, máx.	5 m		
Peso de la puerta, máx.	280 kg		
Frecuencia de ciclo de operación de la puerta, máx.	180 1/h		
Energía cinética, máx.	75 J		
Interfaces			
Interfaces/tipo de bus	PROFINET según Conformance Class A, B, C; switch integrado para topologías de línea y anillo		

Productos para aplicaciones específicas

Controles automáticos de puertas para aplicaciones ferroviarias

Unidades de mando > Accionamiento para puerta de andén

Datos técnicos (continuación)

Referencia	6FB1231-3BM10-7AT0 SIDOOR ATE530S	6FB1231-3BM12-7AT0 SIDOOR ATE530S COATED	6FB1231-3BM11-7AT0 SIDOOR ATE531S
Aislamiento			
Categoría de sobretensión	2		
Grado de protección y clase de protección			
Grado de protección IP	IP20		
Normas, homologaciones, certificados			
Marcado CE	Sí		No
Homologación UL	No		
Homologación TÜV	Sí		
Norma de CEM	EN 61000-6-2 / EN 61000-6-4 / EN 61326-3-1 / EN 50121-3-2 / EN50121-4 / EN50121-5		
Norma de seguridad	EN 60950-1 / EN 60335-1 / EN 14752 / EN ISO 13849-1 Cat. 2 PL d / IEC 62061: SIL 2		
Condiciones ambientales			
Temperatura ambiente en servicio			
• mín.	-25 °C		70 °C
• máx.	50 °C		
• Nota	Atornillar con buena conductividad térmica la unidad de mando a una superficie metálica o usar montaje en perfil DIN, de lo contrario la máxima temperatura de empleo es de sólo 40 °C		
			Para observar el valor MTBF asegurarse de que la temperatura ambiente sea inferior a 50°C durante el 90 % del tiempo de empleo y que la unidad de mando está atornillada con buena conductividad térmica a una superficie metálica o montar en perfil DIN. Con temperaturas de empleo superiores a 50°C la intensidad máxima que sale de la salida con 24V DC es de 0,1A y el tiempo número máximo de ciclos es de 60/h.
Temperatura ambiente en almacenaje/transporte			
• Almacenaje, mín.	-40 °C		
• Almacenaje, máx.	85 °C		
Presión atmosférica según IEC 60068-2-13			
• Altitud de instalación sobre el nivel del mar, máx.	2 000 m		
Humedad relativa del aire			
• sin condensación, mín.	10 %		
• sin condensación, máx.	93 %		
Elementos mecánicos/material			
Vida útil			
• Tiempo medio entre fallos (MTBF)	13 y		
Dimensiones			
Ancho	320 mm		
Alto	60 mm		
Profundidad	80 mm		

Datos de pedido

Referencia

Accionamiento para puerta de andén SIDOOR ATE530S	
SIDOOR ATE530S	6FB1231-3BM10-7AT0
SIDOOR ATE530S coated, versión con revestimiento de protección	6FB1231-3BM12-7AT0
Accionamiento para puerta de andén SIDOOR ATE531S	
SIDOOR ATE531S, versión con revestimiento de protección y rango de temperatura ampliado	6FB1231-3BM11-7AT0

Productos para aplicaciones específicas

Controles automáticos de puertas
para aplicaciones ferroviarias

Unidades de mando > Accionamiento para puerta interior de tren

Sinopsis

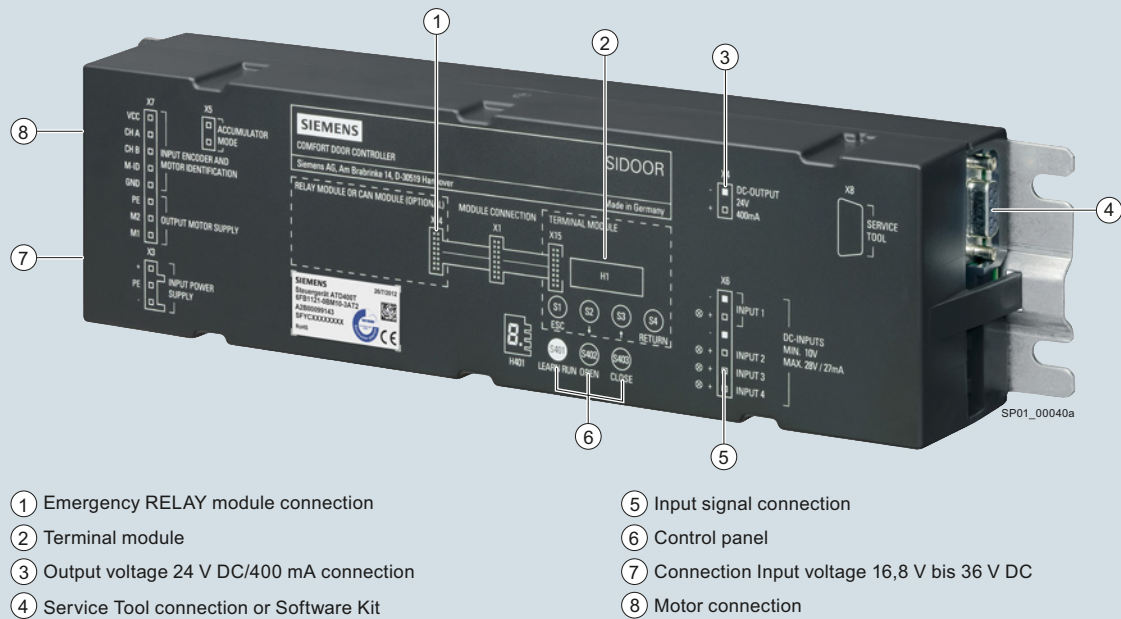

Accionamiento para puerta interior de tren SIDOOR ATD400T

El accionamiento para puerta interior de tren ATD400T es un accionamiento de puerta "inteligente" que controla puertas interiores, de acceso y de paso entre secciones y coches, con velocidad y aceleración regulables.

- Versión módulo de relé
- Masa de puerta dinámica de hasta 180 kg
- Determinación automática de la masa de la puerta
- Temperatura de empleo de -20 a +70 °C ¹⁾
- Gestión flexible de motores (dos tipos de motor diferentes), reconocimiento automático
- Luz de la puerta de 0,25 a 4 m
- La puerta puede funcionar con y sin muelle recuperador (60 – 80 N)
- Se puede utilizar hasta con una inclinación del tren de 0 a 10% con dos hojas de puerta idénticas
- Los valores de fuerza y energía están limitados conforme se especifica en EN 14752
- CEM según EN 50121-3-2
- Cumple HL3 según la norma de protección contra el fuego EN 45545-2 (aplicaciones ferroviarias - Protección contra incendios en vehículos ferroviarios)
- Antivandálico

1) Nota:

- Intensidad de salida con salida de 24 V DC máx.:
 - 0,4 A a ≤ 55 °C de temperatura ambiente durante el funcionamiento
 - 0,1 A entre 55 °C y 70 °C de temperatura ambiente durante el funcionamiento, con limitaciones a temperaturas de empleo > 55 °C
- Temperatura ambiente durante el funcionamiento, máx.:
 - 55 °C
 - 70 °C con limitaciones a temperaturas de empleo > 55 °C
- Limitaciones a temperaturas de empleo > 55 °C:
 - Uso de la tensión de salida de 24 V solo para el funcionamiento de las entradas de la unidad de mando (máx. 0,1 A)
 - Utilización de una placa de montaje de suficiente tamaño (mín. 350 x 350 mm) de metal y sin pintar
 - Limitación de los parámetros de desplazamiento a los valores predeterminados como máximo
 - La temperatura máxima del aire no debe sobrepasar 85 °C en las inmediaciones del circuito impreso si se aplica la clase de temperatura T3 según EN 50155

Productos para aplicaciones específicas

Controles automáticos de puertas para aplicaciones ferroviarias

Unidades de mando > Accionamiento para puerta interior de tren

Datos técnicos

Referencia	6FB1121-0BM13-3AT2 SIDOOR ATD400T RELAY
Información general	
Nombre de marca del producto	SIDOOR
Nombre del producto	Unidad de control de puerta
Versión del producto	ATD400T relé
ampliación opcional del producto	Filtro CEM
Referencia del fabricante del motor usado	6FB1103-0AT10-5MA0, 6FB1103-0AT11-5MA0, 6FB1103-0AT10-4MB0, 6FB1103-0AT11-4MB0, 6FB1103-0AT10-3MCO, 6FB1103-0AT11-3MCO
Diseño/montaje	
Información para incorporación/montaje	A temperaturas de empleo > 55 °C debe utilizarse una placa de montaje suficientemente grande (mín. 350 mm x 350 mm) y sin pintar
Tensión de alimentación	
Valor asignado (DC)	24 V
Intensidad de entrada	
Consumo, máx.	15 A
Entradas digitales	
Entradas de mando aisladas	Sí
Entradas de control de tipo P (fuente)	Sí
Tensión de entrada	
• por cada entrada DC, mín.	10 V; ¡Tener en cuenta la polaridad!
• por cada entrada DC, máx.	28 V; ¡Tener en cuenta la polaridad!
Intensidad de entrada	
• por cada entrada DC, mín.	9 mA
• por cada entrada DC, máx.	27 mA
Salidas digitales	
resistente a sobrecarga	Sí
Nota	¡Tener en cuenta la polaridad! PRECAUCIÓN: ¡No alimentar con tensión externa!
Intensidad de salida	
• para salida (24 V DC), máx.	400 mA
• para salida (24 V DC) con 55 a 70 °C, máx.	100 mA
Salidas de relé	
Poder de corte de los contactos	
- con 50 V DC, mín.	0,01 A; Tensión de maniobra 50 V DC no habilitada para países relevantes para NFPA
- con 50 V DC, máx.	1 A; Tensión de maniobra 50 V DC no habilitada para países relevantes para NFPA
- con 230 V AC, mín.	0,01 A
- con 230 V AC, máx.	1 A
Datos mecánicos	
Ancho libre de la puerta, mín.	0,25 m
Ancho libre de la puerta, máx.	4 m
Peso de la puerta, máx.	400 kg
Frecuencia de ciclo de operación de la puerta, máx.	180 1/h
Fuerza opuesta, máx.	80 N
Contrapeso	
• con motorreductor SIDOOR M2, máx.	4 kg
• con motorreductor SIDOOR M3, máx.	6 kg
• con motorreductor SIDOOR M4, máx.	8 kg

Referencia	6FB1121-0BM13-3AT2 SIDOOR ATD400T RELAY
Interfaces	
Interfaces/tipo de bus	Sin
Aislamiento	
Categoría de sobretensión	2
Grado de protección y clase de protección	
Grado de protección IP	IP20
Normas, homologaciones, certificados	
Marcado CE	Sí
Homologación UL	No
Norma de CEM	EN 50121-3-2
Condiciones ambientales	
Clase de temperatura ambiente según EN 50155	T3
Temperatura ambiente en servicio	
• mín.	-25 °C
• máx.	70 °C; A temperaturas de empleo > 55 °C los parámetros de desplazamiento están limitados a los valores predeterminados
• Nota	A temperaturas de empleo > 55 °C, la temperatura máxima del aire no debe sobrepasar 85 °C en las inmediaciones del circuito impreso si se aplica la clase de temperatura T3 según EN 50155
Temperatura ambiente en almacenaje/transporte	
• Almacenaje, mín.	-40 °C
• Almacenaje, máx.	50 °C
Presión atmosférica según IEC 60068-2-13	
• Altitud de instalación sobre el nivel del mar, máx.	2 000 m
Humedad relativa del aire	
• sin condensación, mín.	10 %
• sin condensación, máx.	93 %
Resistencia al fuego	
• Comportamiento en caso de incendio	Cumple EN 45545-2 Hazard Level HL3
Dimensiones	
Ancho	320 mm
Alto	60 mm
Profundidad	80 mm

Datos de pedido

SIDOOR ATD400T
Unidad de mando para puertas interiores de tren,
interfaz PROFINET integrada

Referencia

6FB1121-0BM13-3AT2

6FB1121-0BM13-3AT2

Productos para aplicaciones específicas

Controles automáticos de puertas
para aplicaciones ferroviarias

Fuentes de alimentación > Fuente de alimentación, Fuente de alimentación conmutada

Síntesis Fuente de alimentación



La fuente de alimentación SIDOOR Transformer es una fuente estándar con entrada de 220-240 V AC + 50/60 Hz de la gama de productos SIDOOR. Sirve para todas las unidades de mando sin fuente de alimentación integrada. El accionamiento para puertas de ascensor SIDOOR AT12 tiene p. ej. fuente de alimentación integrada.

Información adicional en la página 13/21.

Síntesis Fuente de alimentación conmutada

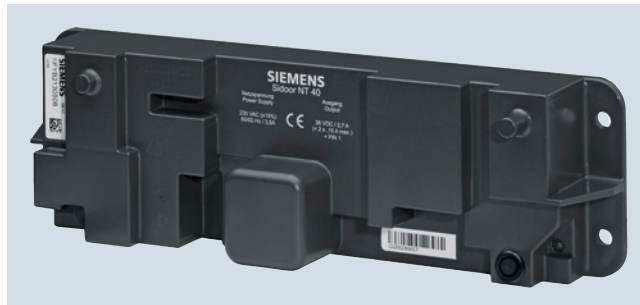

La fuente de alimentación conmutada SIDOOR NT40 es una unidad de alimentación eléctrica que trabaja con 50/60 Hz, 230 V AC ($\pm 15\%$) y sirve para alimentar los siguientes controles de puertas SIDOOR:

- Accionamientos para puerta de ascensor SIDOOR AT40 y SIDOOR ATD400V
- Accionamientos para cámara frigorífica SIDOOR ATD400K
- Accionamientos para puertas de máquina herramienta SIDOOR ATD4xxW

Es especialmente apropiado para sistemas de puerta con pesos de puerta elevados.

En el lado de salida, la fuente de alimentación suministra una tensión de 36 V DC ($\pm 3\%$) MBTS/SELV con una potencia de salida nominal de < 100 W.

Para facilitar una aceleración/frenado rápidos de las puertas, el equipo puede suministrar brevemente (< 2 s) una corriente de 15 A (equivalente a una potencia de corta duración de 540 W).

Información adicional en la página 13/22.

Productos para aplicaciones específicas

Controles automáticos de puertas
para aplicaciones ferroviarias

Dispositivos adicionales > Kit de software, Service Tool

Sinopsis SIDOOR Software Kit

SIDOOR Software Kit

El volumen de suministro del SIDOOR Software Kit incluye un CD de instalación.

En el CD pueden seleccionarse las funcionalidades siguientes:

Software de usuario SIDOOR	El componente que permite configurar, parametrizar y analizar el sistema de control de puertas.
Siemens HCS12 Firmware Loader	El componente sirve para actualizar el software del control de puertas.
SIDOOR USB to UART Bridge Driver	Este driver es absolutamente necesario para el funcionamiento del «adaptador USB».

Nota:

Determinadas actualizaciones de firmware están disponibles en el Siemens Industry Online Support para su descarga gratuita. Para información sobre la disponibilidad de más firmware gratuito y no gratuito, póngase en contacto con nuestro Technical Support.

Información adicional en la página 13/23.

Sinopsis Service Tool

El Service Tool se puede utilizar para la entrada de comandos de desplazamiento, la modificación de los parámetros de desplazamiento y la lectura de los parámetros aprendidos, los estados de puertas, las señales de entrada y salida y los datos de mantenimiento.

La conexión del Service Tool a las distintas unidades de mando se realiza por medio del cable correspondiente:

- Accionamientos para puerta de ascensor SIDOOR AT12, SIDOOR AT40 y SIDOOR ATD400V
- Accionamiento para puerta de cámara frigorífica SIDOOR ATD400K, accionamientos para puerta de máquina herramienta SIDOOR ATD4xxW
- Accionamiento para puerta de andén SIDOOR ATD400S y SIDOOR ATE250S

Para este fin no es necesario abrir la tapa de la unidad de mando.

Nota:

Si el Service Tool se encuentra en el menú Ajuste rápido o completo, los comandos de desplazamiento del control a través de las entradas de comando están bloqueados.

Información adicional en la página 13/23.

Productos para aplicaciones específicas

Controles automáticos de puertas
para aplicaciones ferroviarias

Motorreductores

Sinopsis

La unidad de mando controla los motores SIDOOR con velocidad regulada observando los límites de fuerza y velocidad ajustados. Como lado de salida (piñón) a la izquierda o la derecha se considera la dirección mirando hacia el frente del reductor. La transmisión de fuerza tiene lugar por medio de una correa dentada. Ésta se conduce por una polea de reenvío y se puede dotar de 2 arrastradores de puerta. De esta manera es posible accionar puertas de una y dos hojas.

Los motor SIDOOR están disponibles en dos líneas con diferente tecnología:

- 1. Tecnología DC (se aplica en puertas interiores de trenes)
 - Motorreductor DC
 - Los motorreductores SIDOOR agrupan un reductor, un motor y un sensor. Se pueden conectar fácilmente con la unidad de mando a través de una interfaz prevista al efecto y se reconocen automáticamente durante la puesta en marcha. Esta unidad de accionamiento consta de un motor de corriente continua con reductor no autoblocante y funciona con regulación de velocidad.
- 2. Tecnología EC (se aplica en puertas de andén)
 - Accionamiento directo EC
 - Los accionamientos directos SIDOOR constan de motor y sensor. Se pueden conectar fácilmente con la unidad de mando a través de una interfaz prevista al efecto y se reconocen automáticamente durante la puesta en marcha. Esta unidad de accionamiento libre de mantenimiento es un motor sin escobillas y funciona con regulación de velocidad. El accionamiento directo tipo EC puede usarse para diferentes direcciones de movimiento, lo que permite reducir el inventario en almacén, lo que reduce en menores gastos.
 - Motorreductores EC
 - Los motorreductores tipo EC son motores de corriente continua conmutados electrónicamente con reductor no autoblocante y funcionan con regulación de velocidad. Se pueden conectar fácilmente con la unidad de mando a través de una interfaz prevista al efecto y se detectan automáticamente durante la puesta en marcha. Debido a que la conmutación es electrónica, es decir, sin escobillas, el motorreductor tipo EC tiene un menor desgaste que el motor DC convencional, y con ello una mayor durabilidad. Por razón de la conmutación sin escobillas este motor carece de ruidos de conmutación, por lo que es más silenciosa que los convencionales con escobillas.

Motores para puertas interiores de trenes

Para accionamientos de puertas interiores de trenes la gama ofrece los siguientes **motorreductores DC** que deberán elegirse en base a la masa dinámica de las puertas.

- Motorreductores SIDOOR MDG180, cumple norma de protección contra incendios EN 45545-2 (peso máx. de la puerta 180 kg)
 - SIDOOR MDG180 L EN 45545-2 (piñón a la izquierda), 6FB1103-0AT16-4MB0
 - SIDOOR MDG180 R EN 45545-2 (piñón a la derecha), 6FB1103-0AT15-4MB0
- Motorreductores SIDOOR M3 (peso máx. de la puerta 180 kg)
 - SIDOOR M3 L (piñón a la izquierda), 6FB1103-0AT10-4MB0
 - SIDOOR M3 R (piñón a la derecha), 6FB1103-0AT11-4MB0
- Motorreductores SIDOOR M4 (peso máx. de la puerta 400 kg)
 - SIDOOR M4 L (piñón a la izquierda), 6FB1103-0AT10-3MC0
 - SIDOOR M4 R (piñón a la derecha), 6FB1103-0AT11-3MC0

Motores para puertas de andén

Tecnología EC:

- Motorreductores SIDOOR MEG251 (peso máx. de la puerta 250 kg)
 - SIDOOR MEG251 L (piñón a la izquierda), 6FB1203-5AT00-7MP0
 - SIDOOR MEG251 R (piñón a la derecha), 6FB1203-5AT01-7MP0



Motorreductor DC SIDOOR M3 L, 6FB1103-0AT10-4MB0 o SIDOOR MDG180 L, 6FB1103-0AT16-4MB0. (versión con piñón a la izquierda)

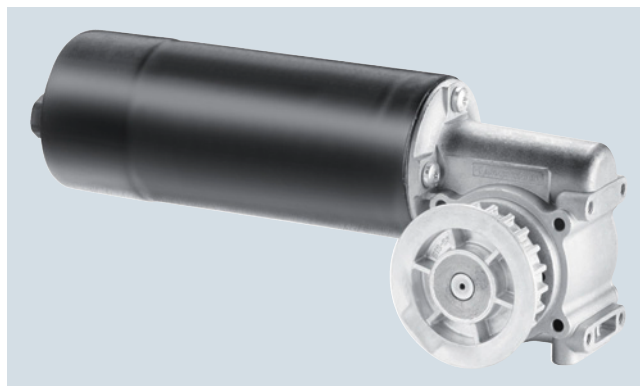

Motorreductor EC SIDOOR MEG251 L, 6FB1203-5AT00-7MP0. (versión con piñón a la izquierda)

Productos para aplicaciones específicas

Controles automáticos de puertas para aplicaciones ferroviarias

Motorreductores

Datos técnicos

Referencia	6FB1103-0AT16-4MB0	6FB1103-0AT15-4MB0	6FB1103-0AT10-4MB0	6FB1103-0AT11-4MB0	6FB1103-0AT10-3MC0	6FB1103-0AT11-3MC0	6FB1203-5AT00-7MP0	6FB1203-5AT01-7MP0
	SIDOOR MDG180 L EN 45545-2	SIDOOR MDG180 R EN 45545-2	SIDOOR M3 L	SIDOOR M3 R	SIDOOR M4 L	SIDOOR M4 R	SIDOOR MEG251 L	SIDOOR MEG251 R
Información general								
Nombre de marca del producto	SIDOOR							
Nombre del producto	Motor para control de puerta							
Versión del producto	MDG180 L DIN EN 45545-2	MDG180 R DIN EN 45545-2	M3 L	M3 R	M4 L	M4 R	MEG251 L	MEG251 R
Tensión de alimentación								
Tensión de alimentación (DC)	30 V						24 V	
Intensidad de entrada								
Intensidad de empleo (valor nominal)	4 A						6,8 A	
Potencia								
Consumo de potencia activa	120 W						163 W	
Datos mecánicos								
Par del accionamiento giratorio (valor nominal)	3 N·m						4,1 N·m	
Velocidad, máx.	0,65 m/s				0,75 m/s			
Relación de transmisión del reductor	15							
Número de impulsos por vuelta, máx.	100							
Peso de la puerta, máx.	180 kg				400 kg		250 kg	
Grado de protección y clase de protección								
Grado de protección IP								
• del motor	IP54						IP40	
• del reductor	IP40							
Condiciones ambientales								
Temperatura ambiente en servicio								
• mín.	-20 °C							
• máx.	50 °C						70 °C	
Temperatura ambiente en almacenaje/transporte								
• Almacenaje, mín.	-40 °C							
• Almacenaje, máx.	85 °C							
Resistencia al fuego								
• Comportamiento en caso de incendio	Cumple EN 45545-2 Hazard Level HL3							
Dimensiones								
Altura del motor	98 mm				115 mm		100 mm	
Longitud del motor	236 mm				275 mm		249 mm	
Diámetro del motor	63 mm							
Anchura del reductor incluido piñón de accionamiento	85 mm				105 mm		86 mm	

Datos de pedido

Datos de pedido	Referencia	Referencia
Motores para puertas interiores de trenes:		Motores para accionamientos de puertas de andén:
Motorreductores SIDOOR MDG180		Motorreductor con tecnología EC SIDOOR MEG251
MDG180 L, EN 45545-2	6FB1103-0AT16-4MB0	MEG251 L
MDG180 R, EN 45545-2	6FB1103-0AT15-4MB0	MEG251 R
Motorreductores SIDOOR M3		
M3 L	6FB1103-0AT10-4MB0	
M3 R	6FB1103-0AT11-4MB0	
Motorreductores SIDOOR M4		
M4 L	6FB1103-0AT10-3MC0	
M4 R	6FB1103-0AT11-3MC0	
		6FB1203-5AT00-7MP0
		6FB1203-5AT01-7MP0

Productos para aplicaciones específicas

Controles automáticos de puertas
para aplicaciones ferroviarias

Accionamientos directos

Sinopsis



Accionamiento directo SIDOOR MED280

Los accionamientos directos SIDOOR son una combinación de motor y sensor. Se pueden conectar fácilmente con la unidad de mando a través de una interfaz prevista al efecto y se detectan automáticamente durante la puesta en marcha.

Esta unidad de accionamiento libre de mantenimiento es un motor sin escobillas y funciona con regulación de velocidad.

Los accionamientos directos están pensados para puerta rápidas y de gran masa y sirven para ambas direcciones.

- Accionamiento directo SIDOOR MED280 para puertas con una masa máxima de 280 kg (6FB1203-0AT12-7DA0)

Datos técnicos

Referencia	6FB1203-0AT12-7DA0 SIDOOR MED280
Información general	
Nombre de marca del producto	SIDOOR
Nombre del producto	Motor para control de puerta
Versión del producto	MED280
Tensión de alimentación	
Tensión de alimentación (DC)	24 V
Intensidad de entrada	
Intensidad de empleo (valor nominal)	9,7 A
Potencia	
Consumo de potencia activa	233 W
Datos mecánicos	
Par del accionamiento giratorio (valor nominal)	4,7 N·m
Velocidad, máx.	0,8 m/s
Número de impulsos por vuelta, máx.	1 024
Peso de la puerta, máx.	280 kg

Referencia	6FB1203-0AT12-7DA0 SIDOOR MED280
Grado de protección y clase de protección	
Grado de protección IP	
• del motor	IP54
Condiciones ambientales	
Temperatura ambiente en servicio	
• mín.	-25 °C
• máx.	70 °C
Temperatura ambiente en almacenaje/transporte	
• Almacenaje, mín.	-40 °C
• Almacenaje, máx.	85 °C
Dimensiones	
Ancho del motor	160 mm
Altura del motor	140 mm
Longitud del motor	56 mm
• incluido piñón de accionamiento	91 mm

Datos de pedido

Datos de pedido	Referencia
Accionamiento directo SIDOOR MED280	6FB1203-0AT12-7DA0
Motor para control de puerta	

Sinopsis

Para los sistemas SIDOOR existe una amplia gama de accesorios. Éstos son necesarios para el accionamiento silencioso de las hojas de puerta por el control.

Accesorios para motorreductores SIDOOR de tipo DC y ECFijaciones de caucho-metal

Para el funcionamiento silencioso de las puertas, los motorreductores SIDOOR se integran en el sistema de puertas con la ayuda de las fijaciones de caucho-metal.

- Fijación de caucho-metal 6FB1104-0AT02-0AD0 para motorreductores DC SIDOOR M3, SIDOOR MDG180 (también para EN 45545-2) y motorreductores EC SIDOOR MEG251 (masas de puerta hasta 250 kg)
- Fijación de caucho-metal 6FB1104-0AT01-0AD0 para motorreductores DC SIDOOR M4 (masas de puerta hasta 400 kg)



Fijación de caucho-metal 6FB1104-0AT02-0AD0

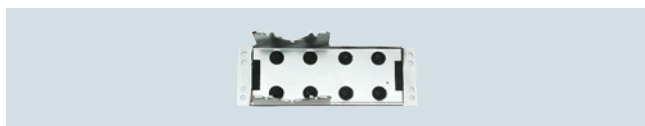

Fijación de caucho-metal 6FB1104-0AT01-0AD0

Escuadra de fijación

Están disponibles dos escuadras de fijación distintas con taladros rasgados:

- Escuadra de fijación 6FB1104-0AT01-0AS0 para motorreductores DC SIDOOR M3 y SIDOOR MDG180 (también para EN 45545-2) y motorreductores EC SIDOOR MEG251 para alojar la fijación de caucho-metal
- Escuadra de fijación 6FB1104-0AT02-0AS0 para el dispositivo de reenvío. Con ella se ajusta la tensión de la correa al valor necesario.



Escuadra de fijación 6FB1104-0AT01-0AS0 para la fijación del motorreductor



Escuadra de fijación 6FB1104-0AT02-0AS0 para el dispositivo de reenvío

Arrastrador de puerta

El arrastrador de puerta 6FB1104-0AT01-0CP0 sirve para conectar la hoja de puerta con la correa dentada correspondiente y actúa al mismo tiempo como cierre de correa. Para cada hoja se necesita un arrastrador de puerta. El cierre de correa dentada puede alojar los dos extremos de la correa dentada.

Arrastrador de puerta 6FB1104-0AT01-0CP0
(número por paquete = 1 unidad)Dispositivo de reenvío

El dispositivo de reenvío 6FB1104-0AT03-0AS0 incluye una polea apoyada en cojinetes y la fijación al sistema de puertas.

Con este dispositivo de reenvío se reenvía la correa dentada STS.

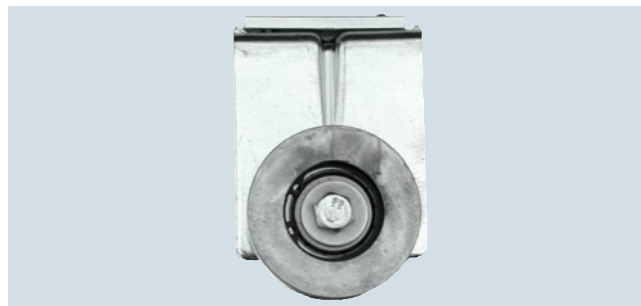

Dispositivo de reenvío 6FB1104-0AT03-0AS0

Correa dentada STS

Con la ayuda de la correa dentada STS 6FB1104-0AT0.-0AB0 se desplaza el sistema de puertas entre las posiciones finales. Se dispone de dos longitudes de correa dentada distintas.

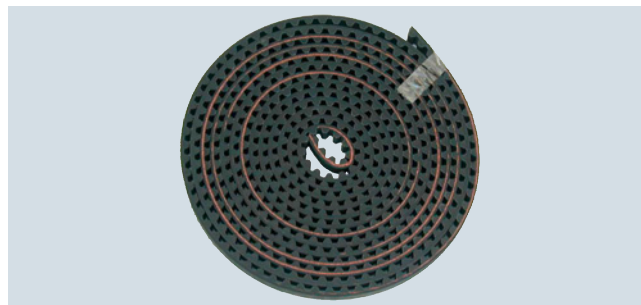

Correa dentada 6FB1104-0AT01-0AB0 longitud 4 m

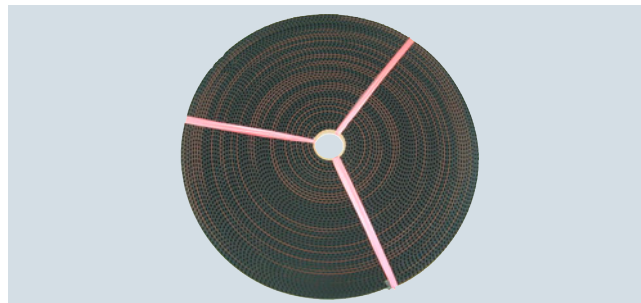

Correa dentada 6FB1104-0AT02-0AB0 longitud 45 m

Productos para aplicaciones específicas

Controles automáticos de puertas
para aplicaciones ferroviarias

Accesorios

Síntesis (continuación)

Accesorios para el accionamiento directo tipo EC SIDOOR MED280 para el sistema de mando de puertas de andén SIDOOR ATE530S/ATE531S

Soporte de motor

- Referencia 6FB1104-0AT03-0AD0 para alojar el accionamiento directo SIDOOR MED280.

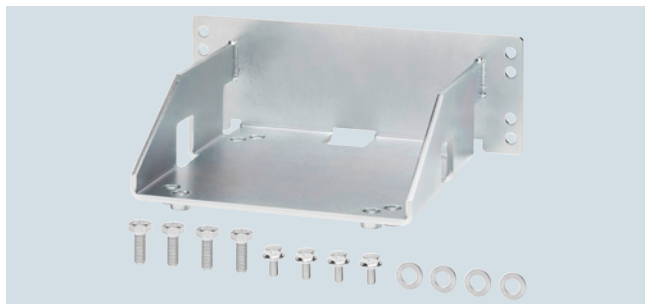

Soporte de motor SIDOOR

Escuadra de fijación

- para la fijación del soporte de motor SIDOOR 6FB1104-0AT01-0AS0
Idéntica a la escuadra de fijación 6FB1104-0AT01-0AS0 para motorreductores DC



Escuadra de fijación para motorreductor

- con dispositivo tensor para fijar la polea de reenvío y para ajustar la tensión adecuada de la correa dentada (grande) 6FB1104-0AT05-0AS4



Escuadra de fijación SIDOOR grande

- con dispositivo tensor para fijar la polea de reenvío y para ajustar la tensión adecuada de la correa dentada (pequeña) 6FB1104-0AT05-0AS5



Escuadra de fijación SIDOOR pequeña

Arrastrador de puerta

- para alojar los dos extremos de la correa dentada y para unir la hoja de puerta correspondiente con la correa dentada, 20 mm de ancho 6FB1104-0AT05-0AS1.

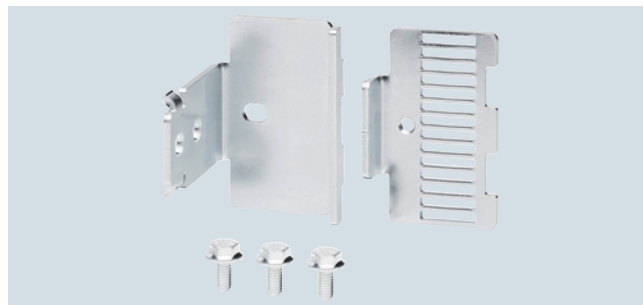

Arrastrador de puerta SIDOOR

Dispositivo de reenvío

- dispositivo de reenvío para alojar la correa dentada SIDOOR y para la fijación a la puerta 6FB1104-0AT07-0AS0



Dispositivo de reenvío SIDOOR

Correa dentada STD

como elemento de unión entre el sistema de puerta y las posiciones finales de la puerta

- correa dentada de 20 mm de ancho Longitud 4 m, 6FB1104-0AT05-0AB0

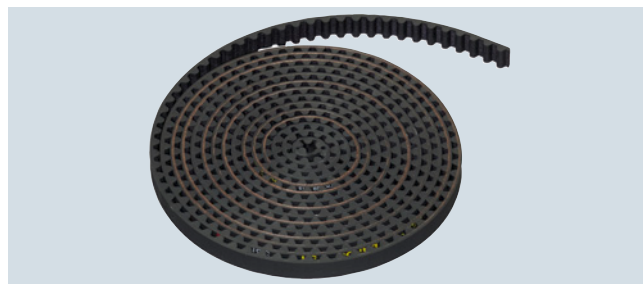

Correa dentada SIDOOR pequeña

- correa dentada de 20 mm de ancho. Longitud 45 m, 6FB1104-0AT06-0AB1



Correa dentada SIDOOR grande

Productos para aplicaciones específicas

Controles automáticos de puertas para aplicaciones ferroviarias

Accesorios

Datos de pedido	Referencia		Referencia
Accesorios para el accionamiento directo tipo EC SIDOOR MED280 para el sistema de mando de puertas de andén SIDOOR ATE530S/ATE531S		Accesorios para motorreductores SIDOOR de tipo DC y EC	
Soporte de motor para accionamiento directo SIDOOR MED280	6FB1104-0AT03-0AD0	Fijaciones de caucho-metal para motorreductores	
Escuadra de fijación para el soporte de motor	6FB1104-0AT01-0AS0	<ul style="list-style-type: none"> Fijación de caucho-metal SIDOOR para motorreductores, pesos de puerta hasta 300 kg 	6FB1104-0AT02-0AD0
Escuadra de fijación con dispositivo tensor para fijar la polea de reenvío		<ul style="list-style-type: none"> Fijación de caucho-metal SIDOOR para motorreductores, pesos de puerta de más de 300 kg 	6FB1104-0AT01-0AD0
<ul style="list-style-type: none"> grande pequeña 	6FB1104-0AT05-0AS4 6FB1104-0AT05-0AS5	Escuadra de fijación	
Arrastrador de puerta SIDOOR		<ul style="list-style-type: none"> Escuadra de fijación SIDOOR para motorreductor 	6FB1104-0AT01-0AS0
<ul style="list-style-type: none"> para correa dentada de 20 mm de ancho 	6FB1104-0AT05-0AS1	<ul style="list-style-type: none"> Escuadra de fijación SIDOOR con dispositivo de amarre para polea de inversión 	6FB1104-0AT02-0AS0
Dispositivo de reenvío SIDOOR	6FB1104-0AT07-0AS0	Arrastrador de puerta SIDOOR	
Correa dentada STD SIDOOR		<ul style="list-style-type: none"> para correa dentada de 12 mm de ancho 	6FB1104-0AT01-0CP0
Ancho 20 mm:		Dispositivo de reenvío SIDOOR	6FB1104-0AT03-0AS0
<ul style="list-style-type: none"> 4 m 5 m 	6FB1104-0AT05-0AB0 6FB1104-0AT06-0AB1	Correa dentada STS SIDOOR	
		12 mm de ancho	
		<ul style="list-style-type: none"> 4 m 45 m 	6FB1104-0AT01-0AB0 6FB1104-0AT02-0AB0

Productos para aplicaciones específicas

Sistemas de monitorización de condición

Introducción, Condition Monitoring System SIPLUS CMS1200

Sinopsis



Familia SIPLUS CMS

El sistema de monitorización de condición de Siemens permite supervisar máquinas e instalaciones de forma permanente. Así se pueden programar mejor las operaciones de mantenimiento e intervenir solo cuando sea realmente necesario, es decir, mantenimiento preventivo.

Sinopsis SIPLUS CMS1200

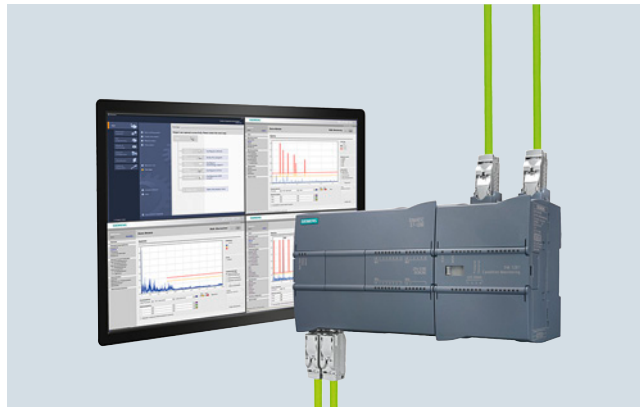

El sistema de monitorización de condición SIPLUS CMS1200 forma parte de la gama SIMATIC S7-1200 y sirve para detectar prematuramente daños mecánicos.

Ofrece las siguientes ventajas:

- Monitorización de máquinas vRMS según ISO 10816-3
- Monitorización de máquinas aRMS
- Detección detallada de daños con diagnóstico selectivo por frecuencia
- Grabación de datos brutos y exportación a herramientas SIPLUS CMS X
- Grabación y análisis de tendencias
- Señalización del rebases de límite
- Monitorización permanente para proteger máquinas
- Monitorización eficaz de procesos e instalaciones importantes
- Detección precoz de daños
- Mantenimiento programado en lugar de reparaciones espontáneas
- Disminución de los costes de mantenimiento
- Incremento de la disponibilidad de las instalaciones
- Aprovechamiento óptimo de la vida útil de los equipos

Productos para aplicaciones específicas

Sistemas de monitorización de condición

Condition Monitoring System SIPLUS CMS1200

SIPLUS CMS1200 SM 1281 Condition Monitoring

Sinopsis



El SIPLUS CMS1200 SM 1281 Condition Monitoring forma parte de la gama SIMATIC S7-1200 y se aplica para:

- Monitorización de motores, generadores, bombas, ventiladores u otros componentes mecánicos
- Registro y análisis de vibraciones
- Posibilidad de ampliación hasta con 7 módulos

Datos técnicos

Referencia	6AT8007-1AA10-0AA0 SM1281_Condition_Monitoring
Información general	
Nombre de marca del producto	SIPLUS
Categoría del producto	Condition Monitoring IEPE
Nombre del producto	CMS1200 SM 1281 Condition Monitoring
Presentación del producto	Módulo S7-1200 para la vigilancia de vibraciones en componentes mecánicos a partir de valores característicos y funciones de análisis selectivas por frecuencia
principio físico de medida	Aceleración vibratoria
Rango de medida frecuencia de vibración, mín.	0,1 Hz
Rango de medida frecuencia de vibración, máx.	10 000 Hz
Diseño/montaje	
Tipo de fijación	Montaje en perfil DIN o en pared
Posición de montaje	Horizontal, vertical
Posición de montaje recomendada	Horizontal
Tensión de alimentación	
Tipo de tensión de la alimentación	DC
Valor nominal (DC)	• 24 V DC
Rango admisible, límite inferior (DC)	20,4 V
Rango admisible, límite superior (DC)	28,8 V
Intensidad de entrada	
Consumo, típ.	200 mA
Consumo, máx.	250 mA
de bus de fondo 5 V DC, típ.	80 mA
de bus de fondo 5 V DC, máx.	85 mA
Memoria	
Capacidad de memoria total	1 Gbyte
Configuración del hardware	
Tipo de configuración de hardware	Modular, hasta 7 módulos por CPU

Referencia	6AT8007-1AA10-0AA0 SM1281_Condition_Monitoring
Velocidad de entrada	
Número de entradas de velocidad	1
Protocolos	
• 24 V DC digital	Si
Entrada de sensor	
Número de entradas de sensor IEPE	4
Frecuencia de muestreo, máx.	46 875 Hz
Interfaces	
Tipo de transferencia de datos	Salida de datos brutos descargables desde el navegador en forma de archivo WAV para otros análisis (p. ej. a través de CMS X-Tools)
Interfaz Ethernet	Si
Protocolos	
Comunicación por bus	Si
Servidores web	
• HTTP	Si
Alarmas/diagnósticos/información de estado	
Alarmas	
• Alarma de diagnóstico	Si
LED señalizador de diagnóstico	
• Señalizador de estado entrada digital (verde)	No
• para el estado de las entradas	Si
• para mantenimiento	Si

Productos para aplicaciones específicas

Sistemas de monitorización de condición

Condition Monitoring System SIPLUS CMS1200

SIPLUS CMS1200 SM 1281 Condition Monitoring

Datos técnicos (continuación)

Referencia	6AT8007-1AA10-0AA0 SM1281_Condition_Monitoring
Funciones integradas	
Funciones de monitorización	
• Vigilancia de las entradas de sensor	Sí; Rotura de cable y cortocircuito
• Vigilancia de valor característico de vibración vía valor eficaz de la velocidad de vibración (valor RMS)	Sí
• Vigilancia de valor característico de vibración vía valor eficaz de la aceleración de vibración (valor RMS)	Sí
• Vigilancia selectiva por frecuencia vía espectro de velocidad de vibración	Sí
• Vigilancia selectiva por frecuencia vía espectro de aceleración de vibración	Sí
• Vigilancia selectiva por frecuencia vía análisis de envolvente	Sí
Grado de protección y clase de protección	
Grado de protección según EN 60529	
• IP20	Sí
Normas, homologaciones, certificados	
Certificado de aptitud	CE
Marcado CE	Sí
Homologación UL	Sí
EAC (anterior Gost-R)	Sí
Conformidad con las directivas sobre restricción de sustancias peligrosas (RoHS) de China	Sí
Códigos de identificación de equipos según EN 81346-2	P
Condiciones ambientales	
Caída libre	
• Altura de caída, máx.	0,3 m; Cinco veces, en embalaje de envío
Temperatura ambiente en servicio	
• Montaje horizontal, mín.	-20 °C
• Montaje horizontal, máx.	60 °C
• Montaje vertical, mín.	-20 °C
• Montaje vertical, máx.	45 °C

Referencia	6AT8007-1AA10-0AA0 SM1281_Condition_Monitoring
Temperatura ambiente en almacenaje/transporte	
• mín.	-40 °C
• máx.	70 °C
Presión atmosférica según IEC 60068-2-13	
• En servicio mín.	795 hPa
• En servicio máx.	1 080 hPa
• Almacenamiento/transporte, mín.	660 hPa
• Almacenamiento/transporte, máx.	1 080 hPa
Humedad relativa del aire	
• Funcionamiento sin condensación, mín.	5 %
• Funcionamiento sin condensación, máx.	95 %
Software	
Software de navegación necesario	Navegador web Mozilla Firefox (ESR31) o Microsoft Internet Explorer (10/11)
Sistema de conexión	
Conector frontal requerido	Sí
Tipo de conexión eléctrica	Borne de tornillo
Elementos mecánicos/material	
Material de la caja	Plástico: policarbonato. Símbolo: PC- GF 10 FR
Material de la caja (en el frente)	
• Plástico	Sí
Dimensiones	
Ancho	70 mm
Alto	112 mm
Profundidad	75 mm
Pesos	
Peso	260 g

Datos de pedido

Referencia

SIPLUS CMS1200 SM 1281 Condition Monitoring

Módulo para el SIMATIC S7-1200 concebido para monitorizar vibraciones en componentes mecánicos en base a valores característicos, así como funciones de análisis dependientes de la frecuencia.

6AT8007-1AA10-0AA0

Sinopsis

Juego de estribos de pantalla SIPLUS CMS1200 SM 1281

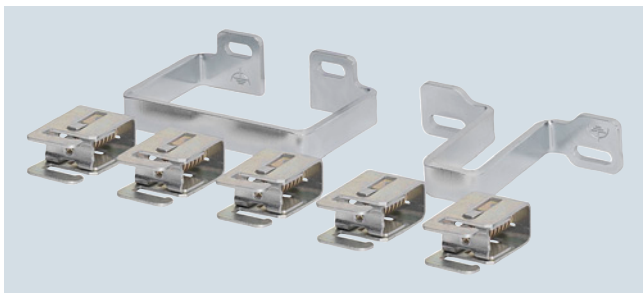

Accesorios para CMS1200

Juego de estribos de pantalla SIPLUS CMS1200 SM 1281, 6AT8007-1AA20-0AA0

Para conectar cables al SIPLUS CMS1200 SM 1281 Condition Monitoring ofreciendo la máxima compatibilidad electromagnética debe pedirse además un juego de estribos de pantalla.

El juego de estribos de pantalla contiene dos estribos de pantalla y cinco bridas de conexión. Uno de los estribos de pantalla se atornilla en la parte superior del módulo; el otro, en la inferior. Las bridas de conexión sirven para contactar las pantallas de los cables de sensor con los estribos de pantalla.

Sensor de vibraciones VIB-SENSOR S01



Sensor de vibraciones VIB-SENSOR S01

Sensor de vibraciones VIB-SENSOR S01, 6AT8002-4AB00

El sensor de vibraciones VIB-SENSOR S01 con interfaz IEPE (Integrated Electronics Piezo-Electric) se puede conectar directamente al módulo CMS1200 SM1281 Condition Monitoring.

Este sensor mide la aceleración vibratoria en el rango de frecuencias de 0,5 Hz a 15 kHz con una resolución de 100 mV/g.

El suministro incluye un tornillo con rosca exterior M8 para montarlo en el punto de medida. El cable de conexión se une al sensor de vibraciones con el conector MIL.

Cable de conexión SIPLUS CABLE-MIL

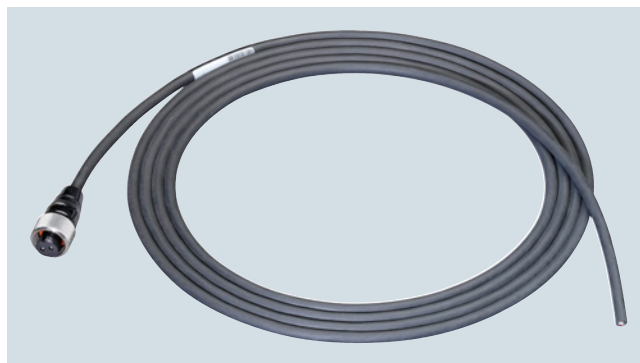

Cable de conexión SIPLUS CABLE-MIL

Cable de conexión SIPLUS CABLE-MIL, 6AT8002-4AC03, 6AT8002-4AC10

El cable de conexión SIPLUS CABLE-MIL sirve para conectar el sensor de vibraciones VIB-SENSOR S01 con el módulo SIPLUS CMS1200 SM1281 Condition Monitoring.

Este cable industrial de gran calidad, fabricado de poliuretano negro, está dotado de un conector MIL (MIL-C5015) en uno de los extremos. Por el extremo abierto se conecta directamente el cable apantallado de dos hilos a los bornes de tornillo de la unidad básica.

El cable de conexión está disponible en dos variantes de 3 m y 10 m de longitud.

Productos para aplicaciones específicas

Sistemas de monitorización de condición

Condition Monitoring System SIPLUS CMS1200

Accesorios

Datos técnicos

Referencia	6AT8007-1AA20-0AA0 Juego de estribos de pantalla SM1281
Información general	
Nombre de marca del producto	SIPLUS
Nombre del producto	Juego de estribos de pantalla CMS1200 SM 1281
Presentación del producto	Para la conexión de cables al módulo de vigilancia de estado SIPLUS CMS1200 SM 1281 Condition Monitoring conforme a las normas CEM
Diseño/montaje	
Tipo de fijación	fijación en pared
Sistema de conexión	
Número de cables de señal conectables al contacto de pantalla	5

Referencia	6AT8002-4AB00 SIPLUS CMS2000 VIB-SENSOR S01
Información general	
Nombre de marca del producto	SIPLUS CMS
Nombre del producto	SENSOR VIB S01
Presentación del producto	Sensor piezoeléctrico para conectar a la unidad básica SIPLUS CMS2000 Basic Unit VIB o al módulo de ampliación SIPLUS CMS2000 VIB-MUX
principio físico de medida	Transductor piezoeléctrico con electrónica de evaluación integrada
Campo de aplicación del sensor con +/-3 dB, mín.	0,5 Hz
Campo de aplicación del sensor con +/-3 dB, máx.	15 000 Hz
Rango de medida aceleración de vibración, máx.	50 gn
Sensibilidad típica	100 mV/gn
Resolución del valor medido de la aceleración de vibración, mín.	0,002 gn
Frecuencia de resonancia	23 kHz
Diseño/montaje	
Otro tipo de montaje	incluidos los pernos de montaje UNF1/4-28 en M8
Intensidad de entrada	
Tipo de alimentación	IEPE 2 hasta 10 mA
Entrada de sensor	
Señales del encóder, IEPE	
• Tensión de señal (DC), mín.	10 V
• Tensión de señal (DC), máx.	14 V
Grado de protección y clase de protección	
Grado de protección IP	IP65
Condiciones ambientales	
Temperatura ambiente en servicio	
• Rango de temperatura de empleo, mín.	-50 °C
• Rango de temperatura de empleo, máx.	120 °C
Cables	
Longitud del cable, máx.	80 m
Sistema de conexión	
Sistema de conexión	MIL-C5015
Elementos mecánicos/material	
Material de la caja	Acero inoxidable

Datos de pedido

Juego de estribos de pantalla SIPLUS CMS1200 SM1281 Para conectar cables al SIPLUS CMS1200 SM 1281 Condition Monitoring cables de señales y sensores ofreciendo la máxima compatibilidad electromagnética.	6AT8007-1AA20-0AA0
Sensor de vibraciones VIB-SENSOR S01 Sensor piezoeléctrico para conectar al SIPLUS CMS1200 SM 1281 Condition Monitoring.	6AT8002-4AB00

Referencia

SIPLUS CABLE-MIL Para conectar el sensor de vibración VIB-SENSOR S01 al SIPLUS CMS1200 SM 1281 Condition Monitoring. SIPLUS CABLE-MIL-300; longitud 3 m SIPLUS CABLE-MIL-1000; longitud 10 m	6AT8002-4AC03 6AT8002-4AC10
--	--

Sinopsis

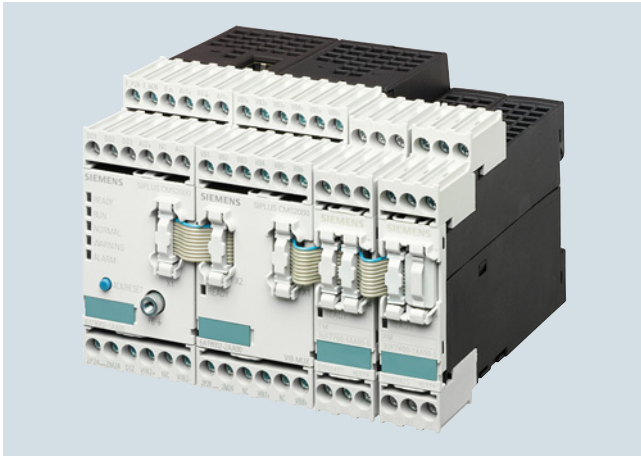

El sistema de monitorización de condición SIPLUS CMS2000 es una solución modular basada en web y fácil de parametrizar.

Ofrece las siguientes ventajas:

- Análisis del estado de rodamientos según VDI 3832 (DKW)
- Monitorización de máquina RMS según ISO 10816-3
- Detección detallada de daños con diagnóstico selectivo por frecuencia
- Grabación de datos brutos y extracción a herramientas SIPLUS CMS X
- Grabación y análisis de tendencias
- Monitorización de magnitudes de proceso
- Señalización del rebase de valores límite
- Monitorización permanente para proteger máquinas
- Monitorización eficaz de procesos e instalaciones importantes
- Ayuda a la eficiencia energética
- Detección precoz de daños
- Mantenimiento programado en lugar de reparaciones espontáneas
- Disminución de los costes de mantenimiento
- Incremento de la disponibilidad de las instalaciones
- Aprovechamiento óptimo de la vida útil de los equipos

El sistema de monitorización de condición SIPLUS CMS2000 se puede ampliar con módulos; por ejemplo con:

- Módulo de ampliación SIPLUS CMS2000 VIB-MUX para ampliar el número de canales de vibración IEPE
- Módulo de temperatura para conectar directamente sensores de temperatura (Pt100, Pt1000, ...)

Productos para aplicaciones específicas

Sistemas de monitorización de condición

Condition Monitoring System SIPLUS CMS2000

Unidades básicas

Sinopsis



La unidad básica SIPLUS CMS2000 Basic Unit VIB se utiliza para las siguientes tareas:

- Monitorización de motores, generadores, bombas, ventiladores u otros componentes mecánicos
- Registro y análisis de vibraciones, velocidad y temperatura

Posible ampliación a través de la interfaz del sistema, por ejemplo, con módulos de ampliación SIPLUS CMS2000 VIB-MUX y módulos de temperatura.

Datos técnicos

Referencia	6AT8002-1AA00 SIPLUS CMS2000 BASIC UNIT VIB
Información general	
Nombre de marca del producto	SIPLUS
Nombre del producto	SIPLUS CMS2000 Basic Unit VIB
Presentación del producto	Aparato base para la vigilancia de vibraciones en componentes mecánicos a partir de valores característicos y funciones de análisis selectivas por frecuencia para la categoría de medida 0 según EN 61010
principio físico de medida	Aceleración vibratoria
Rango de medida frecuencia de vibración, mín.	2 Hz
Rango de medida frecuencia de vibración, máx.	10 000 Hz
Diseño/montaje	
Tipo de fijación	perfil DIN
Posición de montaje	vertical
Posición de montaje recomendada	vertical
Tensión de alimentación	
Tipo de tensión de la alimentación	DC
Valor asignado (DC)	24 V
Rango admisible, límite inferior (DC)	19,2 V
Rango admisible, límite superior (DC)	28,8 V
Pérdidas	
Pérdidas, típ.	2,6 W
Memoria	
Capacidad de memoria total	1 Gbyte
Configuración del hardware	
Tipo de configuración de hardware	Sistema modular, posibilidad de ampliación del equipo base a través de módulos de ampliación
Entradas digitales	
Número de entradas de deshabilitación	1
Número de entradas de disparo	1
Tensión de entrada	
• en entrada de deshabilitación de 24 V DC	Sí
• en entrada de deshabilitación (DC), máx.	28,8 V
• en entrada de disparo de 24 V DC	Sí
• en entrada de disparo (DC), máx.	28,8 V

Referencia	6AT8002-1AA00 SIPLUS CMS2000 BASIC UNIT VIB
Salidas digitales	
Número de salidas de señalización	3
Ejecución de las salidas de señalización	electrónica
Intensidad de salida	
• para salida de señalización, máx.	0,1 A
Entradas analógicas	
Nº de entradas analógicas	2
Rangos de entrada (valores nominales), tensiones	
• con DC, mín.	-10 V
Rangos de entrada (valores nominales), intensidades	
• 0 a 20 mA	No
• +/- 4 mA a +/- 20 mA	Sí
Velocidad de entrada	
Número de entradas de velocidad	1
Protocolos	
• 24 V DC digital	Sí
• con DC, máx.	28,8 V
• -10 V a +10 V	No
Protocolos	
• 0 a 20 mA	No
• 4 mA a 20 mA	No
• Rango admisible, límite superior	0,1 A
• Corriente de cortocircuito	0,7 A
Entrada de sensor	
Número de entradas de sensor IEPE	2
Número de entradas de sensor MEMS	0
Frecuencia de muestreo, máx.	46 875 Hz
Interfaces	
Tipo de transferencia de datos	Salida de datos brutos descargables desde el navegador en forma de archivo WAV para otros análisis (p. ej. a través de CMS X-Tools)
Interfaz Ethernet	Sí
interfaz SIMOCODE	Sí

Productos para aplicaciones específicas

Sistemas de monitorización de condición

Condition Monitoring System SIPLUS CMS2000

Unidades básicas

Datos técnicos (continuación)

Referencia	6AT8002-1AA00 SIPLUS CMS2000 BASIC UNIT VIB
Protocolos	
Comunicación por bus	Sí
Comunicación IE abierta	
• TCP/IP	Sí
Servidores web	
• HTTP	Sí
Alarmas/diagnósticos/información de estado	
Diagnóstico vía e-mail	Sí
Funciones integradas	
Funciones de monitorización	
• Vigilancia de las entradas de sensor	Sí
• Vigilancia de valor característico de vibración vía valor eficaz de la velocidad de vibración (valor RMS)	Sí
• Vigilancia de valor característico de vibración vía valor característico de diagnóstico (DKW)	Sí
• Vigilancia selectiva por frecuencia vía espectro de velocidad de vibración	Sí
• Vigilancia selectiva por frecuencia vía espectro de aceleración de vibración	Sí
• Vigilancia selectiva por frecuencia vía análisis de envolvente	Sí
Aislamiento	
Categoría de sobretensión	II
Grado de protección y clase de protección	
Grado de protección IP	IP20
Normas, homologaciones, certificados	
Certificado de aptitud	CE, UL 508, CSA C22.2 Nr.142, C-TICK (RCM)
Grado de contaminación	2
Códigos de identificación de equipos según EN 61346-2	P
Códigos de identificación de equipos según DIN 40719, ampliada según IEC 204-2, según IEC 750	P
Condiciones ambientales	
Temperatura ambiente en servicio	
• mín.	-20 °C
• máx.	65 °C
Temperatura ambiente en almacenaje/transporte	
• Almacenaje, mín.	-25 °C
• Almacenaje, máx.	85 °C
• Transporte, mín.	-25 °C
• Transporte, máx.	85 °C

Referencia	6AT8002-1AA00 SIPLUS CMS2000 BASIC UNIT VIB
Presión atmosférica según IEC 60068-2-13	
• Altitud de instalación sobre el nivel del mar, máx.	1 500 m
Humedad relativa del aire	
• Funcionamiento sin condensación, mín.	5 %
• Funcionamiento sin condensación, máx.	95 %
Software	
Software de navegación necesario	Navegador Mozilla Firefox, Google Chrome o Microsoft Internet Explorer
Sistema de conexión	
Tipo de conexión eléctrica de las entradas y salidas	Borne de tornillo
Tipo de conexión eléctrica de los circuitos auxiliar y de mando	Borne de tornillo
• Sección de conductor conectable, monofilar o multifilar, mín.	0,5 mm ²
• Sección de conductor conectable, monofilar o multifilar, máx.	4 mm ²
• Sección de conductor conectable, alma flexible con puntera, mín.	0,5 mm ²
• Sección de conductor conectable, alma flexible con puntera, máx.	2,5 mm ²
• Sección de conductor conectable, alma flexible sin puntera, mín.	0,5 mm ²
• Sección de conductor conectable, alma flexible sin puntera, máx.	2,5 mm ²
Bornes	
• borne desmontable para circuito principal	Sí
• borne desmontable para circuitos auxiliar y de mando	Sí
Elementos mecánicos/material	
Material de la caja	plástico
Dimensiones	
Ancho	45 mm
Alto	106 mm
Profundidad	124 mm
Pesos	
Peso	300 g

Datos de pedido

SIPLUS CMS2000 Basic Unit VIB	6AT8002-1AA00
Unidad básica para vigilancia de vibraciones en componentes mecánicos en base a valores característicos, así como funciones de análisis dependientes de la frecuencia para categoría de medida 0 según EN 61010	

Placa de conexión de pantallas	6AT8002-4AA00
Para la conexión conforme con la CEM de cables de señal y sensores a la unidad básica VIB (2 unidades por paquete)	

Productos para aplicaciones específicas

Sistemas de monitorización de condición
Condition Monitoring System SIPLUS CMS2000

Unidades de ampliación

Sinopsis

A la unidad básica SIPLUS CMS2000 Basic Unit VIB se pueden conectar módulos de ampliación SIPLUS CMS2000 VIB-MUX y módulos de temperatura a través de la interfaz del sistema SIMOCODE.

Módulos de ampliación SIPLUS CMS2000 VIB-MUX

Para ampliar los canales de vibración, se pueden conectar a la unidad básica SIPLUS CMS2000 Basic Unit VIB hasta dos módulos de ampliación SIPLUS CMS2000 VIB-MUX. Así se puede ampliar el número de canales de vibración de 2 a 16.

Posibilidades de configuración:

- Unidad básica sin ampliación:
2 canales de vibración síncronos, con exploración continua
- Unidad básica con un módulo de ampliación SIPLUS CMS2000 VIB-MUX:
8 + 1: 8 canales a través del módulo SIPLUS CMS2000 VIB-MUX en modo multiplexado, 1 canal continuo e independiente de los canales conectados al SIPLUS CMS2000 VIB-MUX
- Unidad básica con dos módulos de ampliación SIPLUS CMS2000 VIB-MUX:
16 canales de vibración en modo multiplexado

Para pedir el cable SIMOCODE que conecta la unidad básica SIPLUS CMS2000 Basic Unit VIB con los módulos SIPLUS CMS2000 VIB-MUX, ver "Accesorios".



Módulo de ampliación SIPLUS CMS2000 VIB-MUX 6AT8002-2AA00

Módulos de temperatura

A la unidad básica SIPLUS CMS2000 Basic Unit VIB se pueden conectar dos módulos de temperatura como máximo.

Cada uno de ellos dispone de tres entradas para conectar un máximo de tres sensores de temperatura analógicos (de tipo Pt100/Pt1000, KTY83/KTY84 o NTC).

Para pedir el cable SIMOCODE que conecta la unidad básica SIPLUS CMS2000 Basic Unit VIB con los módulos de temperatura, ver "Accesorios".



Módulo de temperatura 3UF7700-1AA00-0

Datos técnicos

Referencia	6AT8002-2AA00 SIPLUS CMS2000 VIB-MUX
Información general	
Nombre de marca del producto	SIPLUS
Nombre del producto	SIPLUS CMS2000 VIB-MUX
Presentación del producto	A la unidad básica SIPLUS CMS2000 Basic Unit VIB se pueden conectar dos módulos de ampliación SIPLUS CMS2000 VIB-MUX como máximo. Por cada módulo de ampliación se pueden conectar hasta 8 canales de vibraciones IEPE.
Funcionamiento	Señales IEPE analógicas multiplex
principio físico de medida	Aceleración vibratoria
Rango de medida frecuencia de vibración, mín.	2 Hz
Rango de medida frecuencia de vibración, máx.	10 000 Hz

Referencia	6AT8002-2AA00 SIPLUS CMS2000 VIB-MUX
Diseño/montaje	
Tipo de fijación	perfil DIN
Posición de montaje	vertical
Posición de montaje recomendada	vertical
Tensión de alimentación	
Tipo de tensión de la alimentación	DC
Valor asignado (DC)	24 V
Potencia	
Consumo de potencia activa, máx.	2,4 W
Pérdidas	
Pérdidas, típ.	0,05 W
Salidas digitales	
Número de salidas	1
Entrada de sensor	
Número de entradas de sensor IEPE	8
Número de entradas de sensor MEMS	0

Productos para aplicaciones específicas

Sistemas de monitorización de condición

Condition Monitoring System SIPLUS CMS2000

Unidades de ampliación

Datos técnicos (continuación)

Referencia	6AT8002-2AA00 SIPLUS CMS2000 VIB-MUX
Interfaces	
interfaz SIMOCODE	Sí
Grado de protección y clase de protección	
Grado de protección IP	IP20
Normas, homologaciones, certificados	
Certificado de aptitud	CE, UL 508, CSA C22.2 Nr.142, C-TICK (RCM)
Marcado CE	Sí
RCM (anterior C-TICK)	Sí
Homologación KC	Sí
EAC (anterior Gost-R)	Sí
Conformidad con las directivas sobre restricción de sustancias peligrosas (RoHS) de China	Sí
Códigos de identificación de equipos según EN 61346-2	P
Códigos de identificación de equipos según DIN 40719, ampliada según IEC 204-2, según IEC 750	P
Condiciones ambientales	
Temperatura ambiente en servicio	
• mín.	-20 °C
• máx.	65 °C
Temperatura ambiente en almacenaje/transporte	
• Almacenaje, mín.	-25 °C
• Almacenaje, máx.	85 °C
• Transporte, mín.	-25 °C
• Transporte, máx.	85 °C
Humedad relativa del aire	
• Funcionamiento sin condensación, mín.	5 %
• Funcionamiento sin condensación, máx.	95 %
Sistema de conexión	
Tipo de conexión eléctrica de las entradas y salidas	Borne de tornillo
Tipo de conexión eléctrica de los circuitos auxiliar y de mando	Borne de tornillo
• Sección de conductor conectable, monofilar o multifilar, mín.	0,5 mm ²
• Sección de conductor conectable, monofilar o multifilar, máx.	4 mm ²
• Sección de conductor conectable, alma flexible con puntera, mín.	0,5 mm ²
• Sección de conductor conectable, alma flexible con puntera, máx.	2,5 mm ²
• Sección de conductor conectable, alma flexible sin puntera, mín.	0,5 mm ²
• Sección de conductor conectable, alma flexible sin puntera, máx.	2,5 mm ²

Referencia	6AT8002-2AA00 SIPLUS CMS2000 VIB-MUX
Bornes	
• borne desmontable para circuito principal	Sí
• borne desmontable para circuitos auxiliar y de mando	Sí
Elementos mecánicos/material	
Material de la caja	plástico
Dimensiones	
Ancho	45 mm
Alto	106 mm
Profundidad	124 mm
Pesos	
Peso	0,27 kg
Referencia	3UF7700-1AA00-0
Designación del producto	módulo de temperatura
Datos técnicos generales:	
Grado de protección IP	IP20
Temperatura ambiente	
• durante el almacenamiento	-40 ... +80 °C
• durante el funcionamiento	-25 ... +60 °C
• durante el transporte	-40 ... +80 °C
Identificadores de los equipos	
• según DIN 40719, ampliada según IEC 204-2 según IEC 750	A
• según EN 61346-2	B
Instalación/ fijación/ dimensiones:	
Altitud de instalación con altura sobre el nivel del mar máx.	4 000 m
Tipo de fijación	fijación por tornillo y abroche
Anchura	22,5 mm
Altura	92 mm
Profundidad	124 mm
Entradas/ Salidas:	
Número de entradas analógicas	3
Conexiones:	
Tipo de conexión eléctrica para circuito auxiliar y circuito de mando	conexión por tornillo
Sección de conductor conectable para contactos auxiliares	
• monofilar o multifilar	0,5 ... 4
• alma flexible	
- con preparación de los extremos de cable	0,5 ... 2,5
- sin preparación de extremos de cable	0,5 ... 2,5
Normas:	
Certificado de aptitud	CE / UL / CSA / CCC / C-Tick (RCM) / GOST / NOM / ABS / DNV / GL / LRS / RoHS

Datos de pedido

Módulos de ampliación SIPLUS CMS2000 VIB-MUX

A la unidad básica SIPLUS CMS2000 Basic Unit VIB se pueden conectar dos módulos de ampliación como máximo.

Cada módulo de ampliación permite alimentar hasta 8 canales de vibraciones IEPE.

Referencia

6AT8002-2AA00

Referencia

Módulos de temperatura

A la unidad básica SIPLUS CMS2000 Basic Unit VIB se pueden conectar dos módulos de temperatura como máximo.

3UF7700-1AA00-0

Productos para aplicaciones específicas

Sistemas de monitorización de condición
Condition Monitoring System SIPLUS CMS2000

Accesorios

Sinopsis

Cable de conexión SIMOCODE

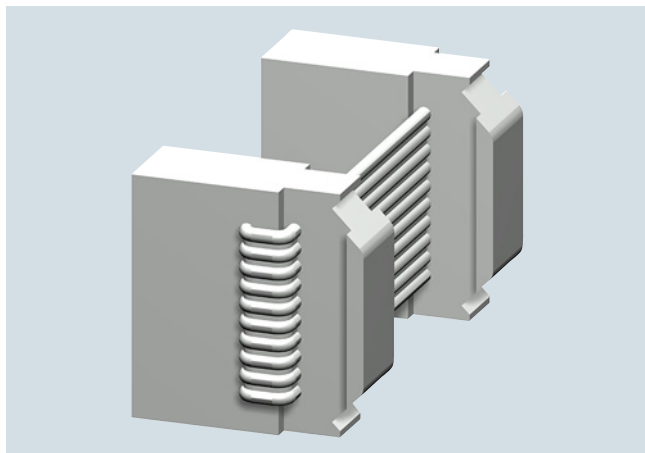

Cable de conexión SIMOCODE 3UF7930-0AA00-0

El cable de conexión sirve para conectar la unidad básica SIPLUS CMS2000 Basic Unit VIB con los módulos de ampliación SIPLUS CMS2000 VIB-MUX y los módulos de temperatura a través de la interfaz de bus del sistema SIMOCODE.

En caso de colocar adosados la unidad básica y los módulos de ampliación SIPLUS CMS2000 VIB-MUX o los módulos de temperatura sobre un perfil TH 35-15 conforme con IEC 60715, se debe utilizar el cable de conexión de 0,025 m de largo.

Placa de conexión de pantallas

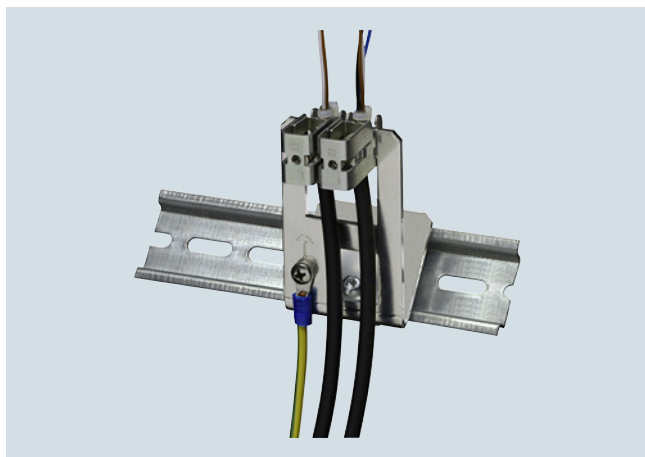

Placa de conexión de pantallas 6AT8002-4AA00

Para la conexión conforme con la CEM de cables de señal y sensores a la unidad básica SIPLUS CMS2000 Basic Unit VIB y el módulo de ampliación SIPLUS CMS2000 VIB-MUX, es necesario pedir adicionalmente una placa de conexión de pantallas.

Esta contiene dos bridas de pantalla y cinco bridas de sujeción. Las bridas de pantalla se enganchan en el perfil, una encima y otra debajo de la unidad básica. Las bridas de sujeción sirven para unir las pantallas de los cables de sensor con las bridas de pantalla.

Sensor de vibraciones VIB-SENSOR S01



Sensor de vibraciones VIB-SENSOR S01 6AT8002-4AB00

El sensor de vibraciones VIB-SENSOR S01 con interfaz IEPE (Integrated Electronics Piezo-Electric) se puede conectar directamente a la unidad básica SIPLUS CMS2000 Basic Unit VIB y al módulo de ampliación SIPLUS CMS2000 VIB-MUX.

Este sensor mide la aceleración vibratoria en el rango de frecuencias de 0,5 Hz a 15 kHz con una resolución de 100 mV/g.

El suministro incluye un tornillo con rosca exterior M8 para montarlo en el punto de I&C. El cable de conexión se conecta al sensor de vibraciones con el conector MIL.

Cable de conexión CABLE-MIL



Cable de conexión CABLE-MIL 6AT8002-4AC03, 6AT8002-4AC10

El cable de conexión CABLE-MIL sirve para conectar el sensor de vibraciones VIB-SENSOR S01 con la unidad básica SIPLUS CMS2000 Basic Unit VIB o el módulo de ampliación SIPLUS CMS2000 VIB-MUX.

Este cable industrial de gran calidad, fabricado de poliuretano negro, está dotado de un conector MIL (MIL-C5015) en uno de los extremos. Por el extremo abierto se aplica directamente el cable apantallado de dos hilos a los bornes de tornillo de la unidad básica.

El cable de conexión está disponible en dos variantes de 3 m y 10 m de longitud.

Productos para aplicaciones específicas

Sistemas de monitorización de condición

Condition Monitoring System SIPLUS CMS2000

Accesorios

Datos técnicos

Referencia	6AT8002-4AA00 CMS2000 accesorios apoyo pantalla	
Información general		
Nombre de marca del producto	SIPLUS	
Nombre del producto	Elemento de contactado de pantalla SIPLUS CMS2000	
Presentación del producto	Para la conexión conforme con la CEM de cables de señal y sensores a la unidad básica SIPLUS CMS2000 Basic Unit VIB o al módulo de ampliación SIPLUS CMS2000 VIB-MUX	
Diseño/montaje		
Tipo de fijación	perfil DIN	
Sistema de conexión		
Número de cables de señal conectables al contacto de pantalla	3	
Referencia	6AT8002-4AC03 SIPLUS CMS2000 CABLE 3M	6AT8002-4AC10 SIPLUS CMS2000 CABLE 10M
Información general		
Nombre de marca del producto	SIPLUS CMS	
Categoría del producto	Cable industrial	
Nombre del producto	Cable de conexión CABLE-MIL-300	Cable de conexión CABLE-MIL-1000
Presentación del producto	Para conectar el sensor de vibración VIB-SENSOR S01 a la unidad básica SIPLUS CMS2000 Basic Unit VIB o al módulo de ampliación SIPLUS CMS2000 VIB-MUX	
Cables		
Tipo de aislamiento	poliuretano negro	
Tipo de pantalla	Malla de pantalla con hilo acompañante	
Longitud del cable	3 m	10 m
Sistema de conexión		
Sistema de conexión	MIL-C5015 / extremo del cable no preparado	

Referencia	6AT8002-4AB00 SIPLUS CMS2000 VIB-SENSOR S01	
Información general		
Nombre de marca del producto	SIPLUS CMS	
Nombre del producto	SENSOR VIB S01	
Presentación del producto	Sensor piezoeléctrico para conectar a la unidad básica SIPLUS CMS2000 Basic Unit VIB o al módulo de ampliación SIPLUS CMS2000 VIB-MUX	
principio físico de medida	Transductor piezoeléctrico con electrónica de evaluación integrada	
Campo de aplicación del sensor con +/-3 dB, mín.	0,5 Hz	
Campo de aplicación del sensor con +/-3 dB, máx.	15 000 Hz	
Rango de medida aceleración de vibración, máx.	50 gn	
Sensibilidad típica	100 mV/gn	
Resolución del valor medido de la aceleración de vibración, mín.	0,002 gn	
Frecuencia de resonancia	23 kHz	
Diseño/montaje		
Otro tipo de montaje	incluidos los pernos de montaje UNF 1/4-28 en M8	
Intensidad de entrada		
Tipo de alimentación	IEPE 2 hasta 10 mA	
Entrada de sensor		
Señales del encóder, IEPE		
• Tensión de señal (DC), mín.	10 V	
• Tensión de señal (DC), máx.	14 V	
Grado de protección y clase de protección		
Grado de protección IP	IP65	
Cables		
Longitud del cable, máx.	80 m	
Sistema de conexión		
Sistema de conexión	MIL-C5015	
Elementos mecánicos/material		
Material de la caja	Acero inoxidable	

Datos de pedido

Cable de conexión SIMOCODE Para conectar en serie la unidad básica SIPLUS CMS2000 Basic Unit VIB y los módulos de ampliación SIPLUS CMS2000 VIB-MUX o los módulos de temperatura 3UF7700-1AA00-0	3UF7930-0AA00-0
Placa de conexión de pantallas SIPLUS CMS2000 Para conexión conforme con la CEM de cables de señal y sensores a la unidad básica SIPLUS CMS2000 Basic Unit VIB o el módulo de ampliación SIPLUS CMS2000 VIB-MUX	6AT8002-4AA00

Sensor de vibraciones VIB-SENSOR S01 Sensor piezoeléctrico para conectar a la unidad básica SIPLUS CMS2000 Basic Unit VIB o al módulo de ampliación SIPLUS CMS2000 VIB-MUX	6AT8002-4AB00
Cable de conexión CABLE-MIL Para conectar el sensor de vibraciones VIB-SENSOR S01 a la unidad básica SIPLUS CMS2000 Basic Unit VIB o el módulo de ampliación SIPLUS CMS2000 VIB-MUX	6AT8002-4AC03 6AT8002-4AC10

Productos para aplicaciones específicas

Sincronización horaria

Introducción

Síntesis



Sincronización horaria SICLOCK

Introducción

En muchas aplicaciones, la sincronización horaria de máquinas y sistemas desempeña un papel cada día más importante. Para garantizar una ejecución óptima del proceso, es imprescindible que todas las estaciones de red reciban cíclicamente un telegrama horario fiable desde un puesto central. Eso aporta importantes ventajas como mayor seguridad de funcionamiento, posibilidad de seguimiento directo de los fallos del sistema, mayor rentabilidad gracias a la reducción de los paros improductivos y aumento de la productividad.

La familia de productos SICLOCK ofrece una amplia gama de componentes plenamente compatibles entre sí con los que se pueden formar sistemas de sincronización horaria de gran fiabilidad.

Algunos sectores y campos de aplicación propios de los sistemas de sincronización horaria son:

- Automatización de producción y procesos
- Alimentación
- Automatización de edificios
- Sistemas de transporte
- Funciones de seguridad
- Sistemas TI

El abanico de productos SICLOCK abarca los siguientes grupos:

- Receptores de radioseñales
- Relojes maestros de planta
- Convertidor de impulsos
- Accesorios

Descripción del sistema

La fuente primaria de la señal horaria son satélites o emisores de onda larga. Los receptores SICLOCK (p. ej. SICLOCK GPS1000) reciben las señales de alta frecuencia y transfieren la señal horaria desmodulada al reloj maestro a través de una conexión a 2 hilos robusta y resistente a perturbaciones. El GPS2000 sustituye el GPS1000.

El reloj maestro convierte la señal horaria en un telegrama de red basado en Ethernet (p. ej. NTP, procedimiento SIMATIC) y transmite a todas las estaciones de red conectadas una señal horaria precisa y única.

Además, si falla o se interrumpe la recepción de la señal procedente de la fuente primaria, el reloj maestro se encarga de seguir proporcionando la hora de forma estable y de recuperar sin saltos la hora del sistema cuando se restablece la recepción.

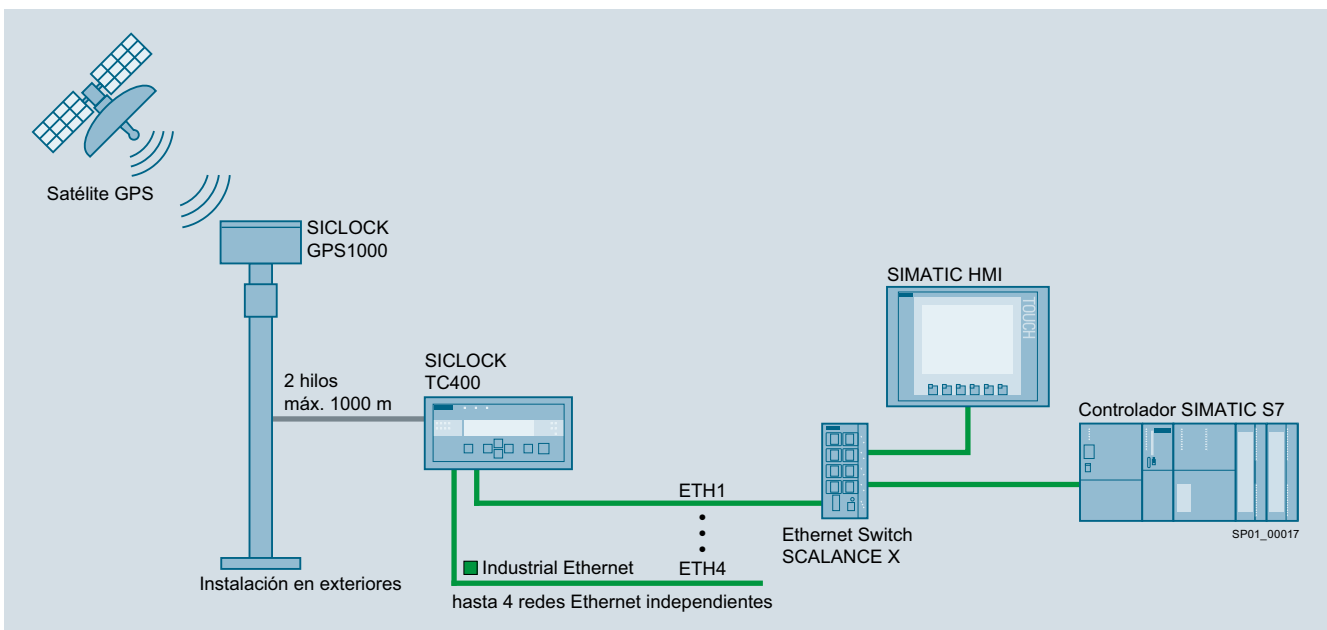

Reloj maestro SICLOCK TC400 con receptor SICLOCK GPS1000

Sinopsis

Los relojes maestros de planta evalúan la información horaria suministrada por el receptor y generan diversas señales de salida para sincronizar la periferia conectada.

Si falla el receptor o se corta la señal, los relojes maestros de planta conmutan a su cuarzo interno de alta precisión para garantizar una señal horaria fiable. Cuando la señal de entrada vuelve a estar disponible, el reloj maestro compensa las diferencias horarias que pueda haber por medio de lo que se denomina micropasos, sin saltos en el tiempo.



Relojes maestros de planta SICLOCK TC100 y SICLOCK TC400

Entradas y salidas

SICLOCK TC100 y SICLOCK TC400 son relojes maestros de alta precisión que disponen de una entrada (SICLOCK TC100) o dos entradas (SICLOCK TC400) para conectar receptores SICLOCK.

El reloj maestro de planta SICLOCK TC100 tiene una interfaz Ethernet 10/100-Mbit; el SICLOCK TC400, cuatro iguales e independientes.

Las estaciones de red se sincronizan con el eficaz estándar SNTP y el procedimiento SIMATIC.

Los relojes maestros SICLOCK tienen dos salidas de relé para las señales de alarma o aviso.

Alternativa y/o aditivamente se pueden establecer con el reloj maestro SICLOCK TC400 dos conexiones punto a punto TTY (lazo de corriente de 20 mA) o una conexión RS 422 (nivel de 5 V).

Manejo

La parametrización de las interfaces, el ajuste de los tipos de señal, los modos de redundancia y la lectura de los mensajes de estado guardados en el dispositivo son tareas que se realizan cómodamente desde la interfaz web integrada.

Los estados operativos y los posibles mensajes de error se señalizan por medio de LED y una pantalla y también se pueden leer con la interfaz web.

Datos técnicos

Referencia	2XV9450-2AR22 SICLOCK_TC100 equipo individual	2XV9450-2AR01 SICLOCK_TC400 equipo individual
Información general		
Nombre de marca del producto	SICLOCK	
Designación del tipo de producto	TC100	TC400
Nombre del producto	Reloj patrón de planta	
Diseño/montaje		
Tipo de fijación	Perfil de 35 mm o bastidor de 19 pulgadas	
Tensión de alimentación		
Tensión de alimentación (DC)	24 V	
Tolerancia negativa relativa	15 %	
Tolerancia positiva relativa	20 %	
Puenteo de caídas de red y tensión		
• Tiempo de puenteo, máx.	3 ms	
Intensidad de entrada		
Intensidad permanente asignada, máx.	0,5 A	0,7 A
Intensidad de empleo de fusibles en la entrada, lentos	1 A	
Intensidad de salida		
Tipo de las salidas para alimentación de las antenas	20 mA a 40 mA con 48 V	
Potencia		
Potencia absorbida, máx.	9 W	15 W
Pérdidas		
Pérdidas, típ.	6 W	7,5 W

Referencia	2XV9450-2AR22 SICLOCK_TC100 equipo individual	2XV9450-2AR01 SICLOCK_TC400 equipo individual
Hora		
Ejecución de las entradas	1x GPS1000 / DCFRS entrada horaria 48 V / 40 mA	2x GPS1000 / DCFRS entrada horaria 48 V / 40 mA
Reloj		
• Desviación temporal referida a señal GPS, máx.	50 µs	
• Desviación temporal referida a señal DCF77, máx.	1 000 µs	
• Desviación temporal de la señal GPS en caso de fluctuación, máx.	200 ns	
• Precisión relativa al perderse la señal GPS, máx.	0,0001 %	
• Precisión relativa al perderse la señal DCF77, máx.	0,000001 %	
• Precisión relativa en caso de fallo de tensión, máx.	0,0004 %	
• Compensación de hora referida a 1 s	50 µs	
Salidas digitales		
Salidas de relé		
• N° de salidas relé		
- como contacto NC para ALARMA	1	
- como contacto NC para ADVERTENCIA	1	
Poder de corte de los contactos		
- Intensidad máxima admisible con 48 V DC	0,06 A	

Productos para aplicaciones específicas

Sincronización horaria

Receptores de radioseñales

Relojes maestros de planta

Datos técnicos (continuación)

Referencia	2XV9450-2AR22 SICLOCK_TC100 equipo individual	2XV9450-2AR01 SICLOCK_TC400 equipo individual
Interfaces		
Nº de interfaces Industrial Ethernet	1	4
Nº de interfaces 20 mA (TTY)		
• como salida		2
Nº de interfaces RS 422		
• como salida		1
Industrial Ethernet		
• Velocidad de transferencia mín.	10 Mbit/s	
• Velocidad de transferencia, máx.	100 Mbit/s	
Física de la interfaz		
RJ 45 (Ethernet)		
• Autonegociación	Sí	
Protocolos		
Protocolo de bus/protocolo de transferencia	(S)NTP, DCF77	(S)NTP, DCF77, impulsos, ciclos, telegramas
Aislamiento galvánico		
entre Ethernet y la electrónica	Sí	
Grado de protección y clase de protección		
Grado de protección IP	IP20	
Clase de protección del equipo	III (según EN 60536)	
Normas, homologaciones, certificados		
Norma de CEM	EN 55022 clase A, clase FCC, EN 55024	
Norma de influencias ambientales		
• durante el funcionamiento	EN 60721-3-3 clase 3KS	
• durante el almacenamiento	EN 60721-3-2 clase 2K4	
• humedad relativa durante el servicio	IEC 60068-2-78, IEC 60068-2-30	
• humedad relativa durante el almacenamiento	IEC 60068-2-78, IEC 60068-2-30	
Condiciones ambientales		
Temperatura ambiente en servicio		
• mín.	0 °C	
• máx.	55 °C	
• cambio de temperatura admisible referido a una hora (sin condensación)	10 °C	

Referencia	2XV9450-2AR22 SICLOCK_TC100 equipo individual	2XV9450-2AR01 SICLOCK_TC400 equipo individual
Temperatura ambiente en almacenaje/transporte		
• Almacenaje, mín.	-40 °C	
• Almacenaje, máx.	70 °C	
• cambio de temperatura admisible referido a una hora (sin condensación)	20 °C	
• Transporte, mín.	-40 °C	
• Transporte, máx.	70 °C	
Presión atmosférica según IEC 60068-2-13		
• Rango admisible, límite inferior	795 hPa	
• Rango admisible, límite superior	1 080 hPa	
• Altitud de instalación, mín.	-1 000 m	
• Altitud de instalación, máx.	2 000 m	
Humedad relativa del aire		
• Funcionamiento a 25 °C sin condensación, mín.	10 %	
• Funcionamiento a 25 °C sin condensación, máx.	95 %	
• Almacenamiento a 25 °C sin condensación, mín.	10 %	
• Almacenamiento a 25 °C sin condensación, máx.	95 %	
Elementos mecánicos/material		
Vida útil		
• Batería (durante el funcionamiento), mín.	10 y	12 y
• Batería sin conectar (durante el almacenamiento), mín.	10 y	12 y
• Batería conectada (durante el almacenamiento), mín.	6 y	
Dimensiones		
Ancho	180 mm	
Alto	89 mm	
Profundidad	47 mm	

Datos de pedido

Reloj maestro de planta

Un receptor de radioseñales entrega a los relojes maestros o patrones de planta señales que permiten sincronizar los periféricos de la misma

Reloj maestro de planta SICLOCK TC400, equipo individual

- 4 interfaces Ethernet independientes
- 2 entradas DCF77 para antenas
- 2 salidas DCF77 para redundancia y ampliaciones

Referencia

2XV9450-2AR01

Referencia

Reloj maestro de planta SICLOCK TC100, equipo individual

- 1 interfaz Ethernet
- 1 entrada DCF77 para antenas

2XV9450-2AR22

13

Sinopsis



Receptor SICLOCK GPS1000

El receptor SICLOCK GPS1000 ha sido desarrollado para recibir señales del sistema GPS por la frecuencia 1,575 GHz. Con la señal de alta frecuencia, el receptor genera la información horaria (UTC – coordinated universal time) y la transforma

a la salida en la señal horaria propia del DCF77. El receptor funciona en todo el mundo.

El receptor SICLOCK GPS1000 está diseñado para la conexión directa a los relojes maestros de planta SICLOCK TC100 y SICLOCK TC400. El lazo de corriente utilizado permite salvar distancias de hasta 1 km entre el receptor y el reloj maestro de planta.

Para recibir la señal del satélite lo mejor posible, es necesario instalar la antena en el exterior. El receptor no requiere ni un ajuste de parámetros ni mantenimiento y es alimentado por los relojes maestros de planta SICLOCK TC100 o SICLOCK TC400 si está conectado con ellos.

Para la sincronización directa de PC se ofrece el paquete 2XV9450-1AR82. Este contiene, además, el convertidor SICLOCK GPS1000 PS para la conversión del nivel y el software de recepción ejecutable en PC.

Nota:

Si se pide SICLOCK PS1000 y paquetes con GPS1000 se entrega el correspondiente producto con SICLOCK GPS2000. SICLOCK GPS2000 es plenamente compatible con SICLOCK GPS1000. Para reparaciones se entrega SICLOCK GPS2000 como reemplazo.

Datos técnicos

Referencia	2XV9450-1AR88-0AA0	2XV9450-1AR88-0AB0
	Receptor de radioseñales GPS SICLOCK GPS2000 con cable de 2,5 m	Receptor de radioseñales GPS SICLOCK GPS2000 con cable de 20 m
Información general		
Nombre de marca del producto	SICLOCK	
Designación del tipo de producto	GPS2000	
Nombre del producto	Receptor de satélite GPS con interfaz TTY	
Diseño/montaje		
Tipo de fijación	Montaje exterior	
Tensión de alimentación		
Tipo de alimentación	vía unidad base	
Potencia		
Potencia absorbida, máx.	1 W	
Hora		
Tipo de señal	GPS	
Frecuencia eléctrica de entrada de la antena	1 574 MHz	
Reloj		
• Desviación temporal relativa al reloj maestro, máx.	1 000 µs	
Interfaces		
Nº de interfaces 20 mA (TTY)		
• como salida	1	
Grado de protección y clase de protección		
Grado de protección IP	IP65	

Referencia	2XV9450-1AR88-0AA0	2XV9450-1AR88-0AB0
	Receptor de radioseñales GPS SICLOCK GPS2000 con cable de 2,5 m	Receptor de radioseñales GPS SICLOCK GPS2000 con cable de 20 m
Condiciones ambientales		
Temperatura ambiente en servicio		
• mín.	-40 °C	
• máx.	60 °C	
Cables		
Longitud del cable de conexión	2,5 m	20 m
Sistema de conexión		
Tipo de conexión eléctrica para el cable de conexión	2x 1 mm ² apantallado	
Dimensiones		
Anchura de la cabeza de antena	160 mm	
Altura de la cabeza de antena	85 mm	
Profundidad de la cabeza de antena	80 mm	
Anchura del bastidor de fijación	160 mm	
Altura del bastidor de fijación	630 mm	

Productos para aplicaciones específicas

Sincronización horaria

Receptores de radioseñales

Receptores GPS

Datos de pedido	Referencia		Referencia
<p>Receptor GPS</p> <p>SICLOCK GPS2000</p> <p>Receptor de radioseñales GPS para la sincronización horaria de PCs, PLCs, relojes maestros de planta SICLOCK TC100 y SICLOCK TC400;</p> <ul style="list-style-type: none"> • Equipo individual con cable de 2,5 m de largo • Equipo individual con cable de 20 m de largo 	<p>2XV9450-1AR88-0AA0</p> <p>2XV9450-1AR88-0AB0</p>	<p>Paquete SICLOCK GPS2000 con fuente de alimentación</p> <p>Receptor de radioseñales GPS para la sincronización horaria de PCs, PLCs vía interfaz RS 232, en entornos industriales con muchas perturbaciones; para distancias de hasta 1000 m entre antena y equipo;</p> <p>Paquete compuesto por</p> <ul style="list-style-type: none"> • Receptor de radioseñales GPS SICLOCK GPS2000 con cable de conexión de 2,5 m y protección contra rayos, prolongable a 1000 m • Módulo de protección contra rayos 2XV9450-1AR83 • Fuente de alimentación SICLOCK GPS1000, 2XV9450-1AR85-0AA2 • Armazón soporte de antenas para instalación universal • Caja de distribución para conectar el cable de control 	<p>2XV9450-1AR82-0AA0</p>
<p>Paquete SICLOCK GPS2000 con protección contra rayos</p> <p>Receptor de radioseñales GPS para la sincronización horaria de PCs, PLCs, relojes maestros de planta SICLOCK TC100 y SICLOCK TC400;</p> <p>Paquete compuesto por</p> <ul style="list-style-type: none"> • Receptor de radioseñales GPS2000 con electrónica integrada 2XV9450-1AR88-0AA0 • Cable de conexión de 2,5 m de largo con punteras • Módulo de protección contra rayos 2XV9450-1AR83 	<p>2XV9450-1AR84-0AA0</p>	<p>Paquete SICLOCK GPS2000 con cable de conexión de 20 m</p> <p>Receptor de radioseñales GPS para la sincronización horaria con cable de alimentación de 20 m de largo para combinar con GPS1000PS, TC100, TC400, PCON und EOPC;</p> <p>Paquete compuesto por</p> <ul style="list-style-type: none"> • Receptor de radioseñales GPS2000 con electrónica integrada • Cable de conexión de 20 m con punteras, prolongable a 1000 m • Módulo de protección contra rayos 2XV9450-1AR83 • Armazón soporte de antenas para instalación universal • Caja de distribución para conectar el cable de control • Cable de conexión con la interfaz COM (9 polos Sub-D) del PC • CD con instrucciones de servicio en alemán/inglés 	<p>2XV9450-2AR82-0AB0</p>

Sinopsis

El convertidor de impulsos está disponible en tres variantes:

- SICLOCK PCON
- SICLOCK EOPC
- SICLOCK GPS1000 PS



Convertidores de impulsos SICLOCK GPS1000 PS, SICLOCK PCON y SICLOCK EOPC

Convertidor de impulsos SICLOCK PCON

SICLOCK PCON es un convertidor de impulsos eléctricos/ópticos de un solo canal. El convertidor sirve para distribuir telegramas de tiempo e impulsos eléctricos y ópticos.

Posee tres entradas para señales eléctricas (RS 422, RS 232, ...) y una para ópticas y cinco salidas eléctricas y una óptica. Utilizando cables de fibra óptica se pueden salvar distancias mayores y, al mismo tiempo, disfrutar de gran inmunidad contra perturbaciones.

El convertidor de impulsos SICLOCK PCON funciona en dos modos operativos:

- En modo transparente, la señal de entrada se emite por todas las salidas sin modificación alguna.
- En el modo de impulsos, un cambio de flanco a la entrada provoca un impulso de longitud parametrizable en todas las salidas.

El dispositivo se parametriza cómodamente por medio de los interruptores DIP que hay en él.

Entradas X1	Salidas X2
RS 422 (sin aislamiento)	RS 422 (sin aislamiento)
RS 232 (sin aislamiento)	RS 232 (sin aislamiento)
Entrada para impulsos de 5 ... 35 V o 5 ... 70 V	Salida para impulsos de 24 V (sin aislamiento)
	Salida para impulsos de 24 ... 220 V (sin aislamiento galvánico)
FO	FO
Conexión tipo BFOC	Conexión tipo BFOC
	Interfaz que trabaja con niveles de corriente de 20 mA, TTY

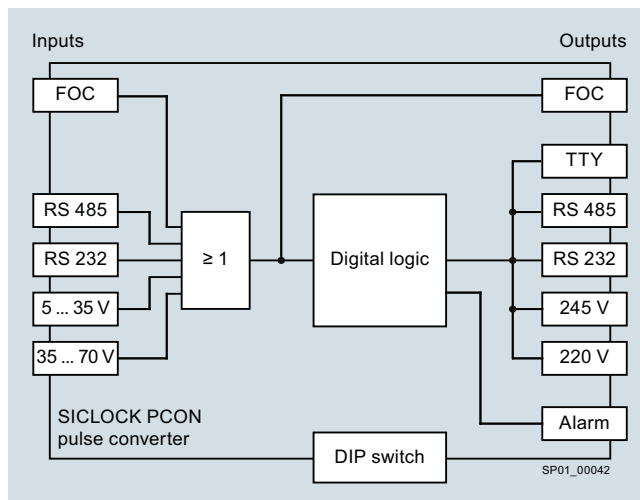

Convertidor de impulsos SICLOCK PCON (diagrama de bloques)

Convertidor de impulsos SICLOCK EOPC

SICLOCK EOPC es un convertidor de impulsos eléctricos/ópticos y distribuidor en estrella. Tiene dos entradas eléctricas que se pueden usar alternativamente y transmite la señales a sus 32 salidas de fibra óptica (FO). Por tanto, este convertidor resulta ideal para aplicaciones con un elevado número de estaciones a sincronizar con interfaz de impulsos ópticos.

Entradas X1	Salidas
Interfaz que trabaja con niveles de corriente de 20 mA, TTY	32 BFOC 62,5/125 μm
Entrada para impulsos de 10 ... 65 V	

Productos para aplicaciones específicas

Sincronización horaria

Convertidor de impulsos

Datos técnicos

Referencia	2XV9450-1AR72	2XV9450-1AR63-1SA3
	SICLOCK EOPC 24-60V DC	SICLOCK PCON E10433-E0415- H100
Información general		
Nombre de marca del producto	SICLOCK	
Designación del tipo de producto	EOPC 24 V DC	PCON 24 - 230 V AC/DC, multimodo
Nombre del producto	Convertidor de impulsos	
Diseño/montaje		
Tipo de fijación	Perfil de 35 mm o bastidor de 19 pulgadas	Perfil de 35 mm
Tensión de alimentación		
Rango admisible, límite inferior (DC)	20 V	24 V
Rango admisible, límite superior (DC)	28 V	230 V
Rango admisible, límite inferior (AC)		24 V
Rango admisible, límite superior (AC)		230 V
Número de conexiones eléctricas para alimentación redundante	2	
Potencia		
Potencia absorbida, máx.	60 W	
Entradas digitales		
Número de entradas de tensión	1	
Ejecución de las entradas de tensión	10 - 60 V / 5 mA	5 - 35 V o 5 - 70 V
Número de entradas para FO	1	
Salidas digitales		
Número de salidas (24 V DC)	1	
Número de salidas (24 V ... 230 V AC/DC)	1	
Número de salidas para FO	32	1
Intensidad de salida		
• para salida (24 V DC)	0,8 A	
• para salida (24 V ... 230 V AC/DC)	6 A	0,1 A
Salidas de relé		
• N° de salidas relé	1	
- como contacto conmutado para ALARMA		

Referencia	2XV9450-1AR72	2XV9450-1AR63-1SA3
	SICLOCK EOPC 24-60V DC	SICLOCK PCON E10433-E0415- H100
Interfaces		
N° de interfaces RS 485		
• como entrada		1
• como salida		1
N° de interfaces 20 mA (TTY)		
• como entrada	2	
• como salida		1
N° de interfaces RS 232		
• como entrada		1
• como salida		1
Grado de protección y clase de protección		
Grado de protección IP	IP20	IP40
Condiciones ambientales		
Temperatura ambiente en servicio		
• mín.	0 °C	
• máx.	50 °C	
Sistema de conexión		
Tipo de conexión de FO	BFOC	
Elementos mecánicos/material		
Tipo de FO	Fibra de vidrio 62,5/126 µm, plástico 1 000 µm	
Material de la fibra óptica	Vidrio, plástico	
Dimensiones		
Ancho	250 mm	100 mm
Alto	140 mm	70 mm
Profundidad	135 mm	120 mm

Datos de pedido

Convertidor de impulsos	Referencia
SICLOCK PCON	2XV9450-1AR63-1SA3
Convertidor eléctrico-óptico de impulsos monocanal para aplicaciones industriales, 820 nm, 24 ... 230 V AC/DC, con conexión por fibra de vidrio multimodo	

SICLOCK EOPC	Referencia
2XV9450-1AR72	
Convertidor eléctrico-óptico de impulsos para aplicaciones industriales con 32 salidas de FO para servicio transparente y modo de impulsos, 24 ... 110 V DC	

Sinopsis
Software

En aplicaciones sencillas, los receptores también pueden funcionar sin relojes maestros de planta.

Para estos casos se ofrecen dos paquetes de software que permiten utilizar la información horaria en PC con Windows o en un PLC SIMATIC.

- 2XV9450-1AR28: Software con función de recepción SICLOCK DCF77 para Windows XP, Windows Vista, Windows 7, Windows Server 2003/2008/2008 R2

Protección contra rayos

El elemento de protección contra rayos 2XV9450-1AR83 se instala en serie en el cable de conexión, detrás del receptor, y protege los componentes conectados a él contra las sobretensiones inducidas por rayos.

Material de montaje

Para el montaje en unidades de 19" se suministra el rack 2XV9450-2AR81 que permite alojar dos relojes maestros de planta SICLOCK TC100 y/o SICLOCK TC400.

Datos técnicos

Referencia	2XV9450-2AR81	2XV9450-1AR28	2XV9450-1AR83
	JUEGO DE MATERIAL PARA 19" SICLOCK TC400	DRIVER SICLOCK DCF77 PARA WINDOWS	PROTECCIÓN ANTIRRAYOS SICLOCK GPS1000
Información general			
Nombre de marca del producto	SICLOCK		
Nombre del producto	Rack de 19" para SICLOCK TC400 / TC100	Software de receptor DCF77 para Windows	Protección contra rayos para reloj radiocontrolado GPS1000 o DCFRS
Diseño/montaje			
Montaje en bastidor de 19"	Sí		
Número de módulos de altura	3		
Hora			
Tipo de señal			
• a la entrada			
• a la salida	DCF77		
Entradas digitales			
Nº de entradas digitales	1		
Salidas digitales			
Número de salidas	1		
Sistemas operativos			
Sistema operativo necesario	Microsoft Windows XP, Windows Vista, Windows 7, Windows Server 2003, Windows Server 2008/2008 R2		

Datos de pedido

Datos de pedido	Referencia	Referencia
Accesorios		
Software		
• Software con función de recepción para Windows	2XV9450-1AR28	
Protección antirrayos para cable de antena	2XV9450-1AR83	
Protección antirrayos para el cable de conexión TTY al receptor SICLOCK GPS1000 o SICLOCK DCFRS		
		Rack para relojes maestros de planta SICLOCK TC100 y SICLOCK TC400
		2XV9450-2AR81

Productos para aplicaciones específicas

Sincronización horaria

Bundles

Sinopsis

Los relojes maestros de planta SICLOCK TC100 y SICLOCK TC400 pueden funcionar con los receptores de radioseñales SICLOCK GPS1000 o SICLOCK DCFRS. Si se pide un bundle se recibe una unidad completa compuesta de:
reloj maestro de planta, antenas/receptores de radioseñales y los accesorios necesarios.

Datos de pedido

Referencia

Bundle SICLOCK TC400

2XV9450-2AR10-0AA0

- Solución completa
p. ej. para uso en PCS 7,
compuesto de
- SICLOCK TC400
 - Antena SICLOCK GPS2000 con 2,5 m de cable de conexión montado, prolongable a 1000 m
 - Soporte de antena
 - Caja de conexiones
 - Protección contra rayos

Bundle SICLOCK TC100

2XV9450-2AR50-0AA0

- Solución completa
p. ej. para uso en PCS 7,
compuesto de
- SICLOCK TC100
 - Antena SICLOCK GPS2000 con 2,5 m de cable de conexión montado, prolongable a 1000 m
 - Soporte de antena
 - Caja de conexiones
 - Protección contra rayos

Sinopsis



14/2	SIMATIC HMI
14/4	Automatización basada en PC
14/5	SIMATIC PCS 7
14/8	SIMATIC NET
14/10	SIMATIC Ident

Folleto

Dispone de folletos para ayudarle a seleccionar productos SIMATIC en:

www.siemens.com/simatic/printmaterial

Sinopsis

SIMATIC HMI

Introducción

Sinopsis



Sistemas de manejo y visualización SIMATIC HMI, para ejecutar de forma eficiente tareas de manejo y visualización a pie de máquina

Siempre que alguien tenga que trabajar con o en una máquina o instalación, se necesitan dispositivos para ejecutar las tareas de manejo y visualización, sea cual sea el tipo de máquina. La dificultad no reside en encontrar simplemente el dispositivo más adecuado para la tarea en cuestión, sino que hay que buscar una solución flexible y con futuro, que se pueda integrar en redes superiores y que sea capaz de responder a las crecientes demandas de transparencia y provisión de datos. Los paneles SIMATIC HMI llevan muchos años dando buenos resultados en las más diversas aplicaciones en todos los sectores. La variedad de los sistemas utilizados es tan amplia como las aplicaciones y tecnologías existentes en las plantas o instalaciones.

SIMATIC HMI permite ejecutar de forma eficiente tareas de manejo y visualización a pie de máquina y disfrutando de ventajas únicas:

- Ingeniería eficiente
Para crear la visualización de forma más rápida y sencilla que nunca.
- Innovativos en diseño y manejo
Para convertir la visualización en la insignia de la máquina.
- Paneles de operador HMI de alta calidad
El dispositivo de mando ideal para cada caso.
- Seguro, con seguridad
Protección de las inversiones y el know-how y funcionamiento seguro.
- Rápida puesta en marcha
Para no perder tiempo con los tests y el servicio técnico.

www.siemens.com/hmi

SIMATIC HMI Software en el TIA Portal, mucho más que mero software de visualización

SIMATIC HMI cubre con las familias de productos SIMATIC WinCC (TIA Portal), SIMATIC WinCC y SIMATIC WinCC Open Architecture todo el campo del software de ingeniería y visualización para interfaces hombre-máquina.

- SIMATIC WinCC (TIA Portal), el sucesor de SIMATIC WinCC flexible, permite configurar prácticamente toda la gama de paneles de SIMATIC. Su funcionalidad abarca tanto tareas de visualización a pie de máquina como aplicaciones SCADA en sistemas multipuesto basados en PC.
- Para tareas de visualización de procesos de la máxima complejidad y aplicaciones SCADA, también con configuraciones redundantes e integración vertical hasta soluciones de Plant Intelligence, se ofrece SIMATIC WinCC en su versión más actual, la V7.4.
- Finalmente, WinCC Open Architecture está dirigido a aplicaciones con elevada demanda de adaptación personalizada y repertorios de funciones especializados, también en plataformas distintas de Windows.

www.siemens.com/wincc-tia-portal

SIMATIC HMI, paneles de operador brillantes y robustos

Basic HMI, la entrada en la gama

- Key Panels
Preconfigurados en fábrica y listos para montar; reemplazan a paneles de mando convencionales.
<http://www.siemens.com/key-panels>
- Basic Panels
La gama básica para aplicaciones HMI sencillas.
<http://www.siemens.com/basic-panels>

Advanced HMI Panel-based, para mayores exigencias

- Comfort Panels
Funcionalidad de gama alta para aplicaciones de HMI complejas.
<http://www.siemens.com/comfort-panels>
- Mobile Panels
Paneles transportables para trabajos móviles a pie de proceso.
<http://www.siemens.com/mobile-panels>

Equipos HMI individuales en variante personalizada

<http://www.siemens.com/customized-automation>

Sinopsis (continuación)

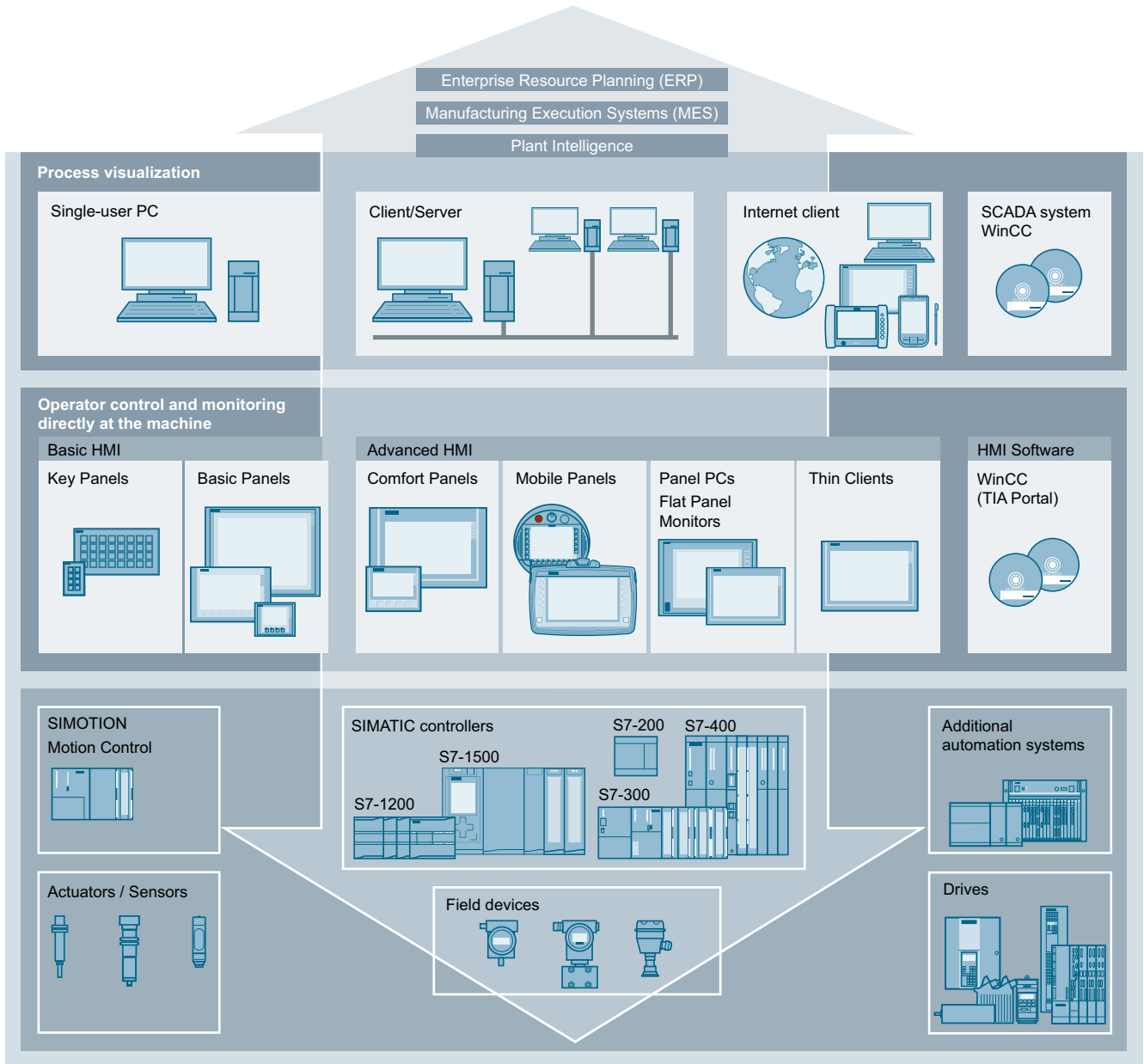

Sinopsis

Automatización basada en PC

Introducción

Sinopsis

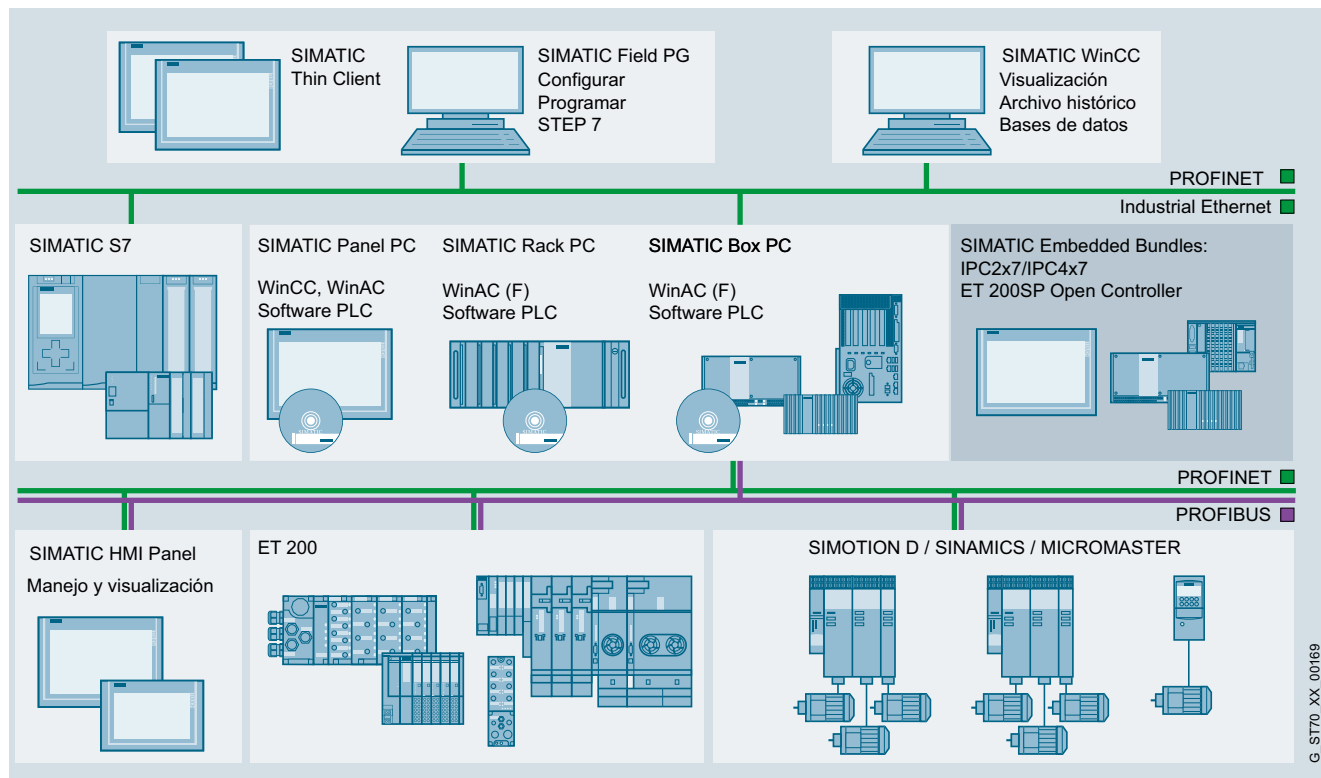

Automatización basada en PC SIMATIC

<http://www.siemens.com/pc-based>

Gateway Industrial IoT SIMATIC IOT2000

Una gateway inteligente que armoniza, analiza y reenvía a los correspondientes destinos la comunicación entre diversas fuentes de datos es una solución fácil de implementar.

<http://siemens.com/iot2000>

PC industrial

La plataforma de hardware idónea para la automatización basada en PC de Siemens son nuestros fiables e innovadores PC industriales.

- Rack PC
- Box PC
- Panel PC
- Tablet PC
- Monitores y Thin Clients para el ámbito industrial
- Dispositivos para requisitos especiales
 - Paneles con protección IP65 total
 - Equipos con frente de acero inoxidable
 - Paneles para atmósferas potencialmente explosivas
- Software IPC
- Bundles embedded/paquetes de software

<http://www.siemens.com/simatic-ipc>

Controlador por software

El SIMATIC S7-1500 Software Controller implementa un controlador SIMATIC S7-1500 en un SIMATIC IPC. Este controlador es especialmente idóneo para aplicaciones de control en máquinas especiales que requieren la ejecución rápida de tareas de control complejas, la integración de aplicaciones de PC o la implementación de varias tareas en un mismo equipo.

Controladores basados en PC

Un PC-based Controller combina las funciones de un controlador por software basado en PC con opciones de visualización, aplicaciones de PC y E/S (Input/Output) centrales en un dispositivo compacto. El SIMATIC ET 200SP Open Controller es un PC industrial en el formato de un sistema de E/S ET 200SP que lleva un S7-1500 Software Controller preinstalado.

<http://www.siemens.com/open-controller>

G_ST70_XX_00169

Sinopsis

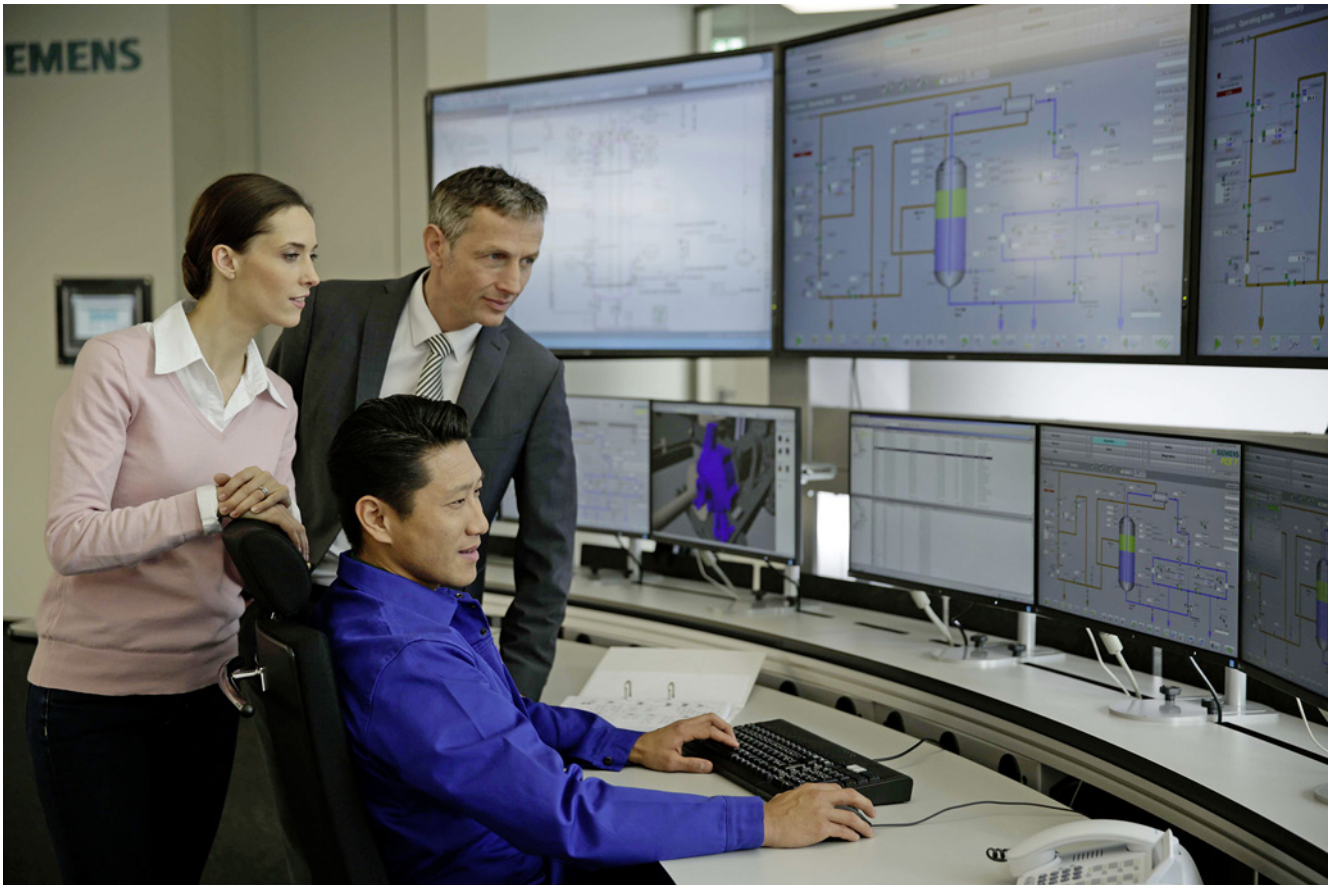

Arquitectura del sistema SIMATIC PCS 7

Performance you trust

En las plantas de procesos, el sistema de instrumentación y control es el punto de partida para un valor añadido óptimo, ya que con él se pueden manejar, visualizar y modificar todos las operaciones y procesos.

Cuanto más potente es el sistema de instrumentación y control, mejor se puede aprovechar el potencial existente. Por eso, además de la escalabilidad, la flexibilidad y la homogeneidad, otro de los pilares de SIMATIC PCS 7 es el rendimiento. Comenzando por la planificación e ingeniería, el sistema de control de procesos ofrece potentes herramientas, funciones y propiedades que hacen posible un funcionamiento rentable y eficiente de la planta durante todas las fases de su ciclo de vida.

Rendimiento mediante integración

La integración es un punto fuerte especialmente interesante de SIMATIC PCS 7, y tiene muchos aspectos:

- Integración horizontal en TIA
- Integración vertical en la comunicación jerárquica
- Herramientas integradas en el sistema para tareas de ingeniería
- Integración del nivel de campo, incluyendo accionamientos, celdas y cuadros eléctricos, etc.
- Funciones integradas para, por ejemplo, automatización de procesos por lotes, control de rutas, seguridad del proceso, gestión de energía, tareas de telecontrol, etc.

Integración horizontal

Un sistema para la automatización homogénea de toda la cadena del proceso, desde la entrada de materias primas hasta la salida de la mercancía: esta es una de las ventajas resultantes de la integración sin costura de SIMATIC PCS 7 en Totally Integrated Automation.

Aunque el sistema de control se encarga, en primer lugar, de la automatización de los procesos primarios, también puede rendir mucho más: Integrar, por ejemplo, todos los sistemas secundarios, como la infraestructura eléctrica en forma de celdas de media tensión o cuadros de baja tensión o la gestión del edificio.

La integración de determinados componentes SIMATIC de tipo estándar en el sistema de control de procesos (controladores, PC industriales, componentes de red o periferia descentralizada) garantiza la interacción óptima y asegura ventajas económicas como selección sencilla, stock reducido o soporte técnico a escala mundial.

Integración vertical

La comunicación jerárquica de una empresa se extiende desde el nivel de campo, control y procesos hasta el nivel de gestión y el nivel llamado Enterprise Resource Planning (ERP). Gracias al uso de interfaces estandarizadas, tanto basadas en normas industriales internacionales como también interfaces internas, SIMATIC PCS 7 es capaz de facilitar datos de proceso para la evaluación, planificación, coordinación y optimización de operaciones y procesos de producción o comerciales. ¡En tiempo real y desde cualquier punto de la empresa!

Sinopsis

SIMATIC PCS 7

Introducción

Sinopsis (continuación)

Ingeniería central

SIMATIC PCS 7 convence con una variedad de funciones escalonadas, una filosofía de manejo coherente y herramientas de ingeniería y gestión homogéneas. Un sistema de ingeniería centralizado, provisto de una gama de herramientas coordinadas entre sí para una ingeniería completa del sistema y para la configuración de automatización por lotes, funciones de seguridad, transportes de material o telecontrol, genera un mayor valor añadido durante todo el ciclo de vida. La disminución de las tareas de configuración y formación reduce al mínimo los costes globales que se acumulan durante todo el ciclo de vida de la planta (coste total de propiedad, TCO).

Diversidad de funciones

Dependiendo de la automatización característica de cada proceso o de los requisitos específicos de cada cliente, SIMATIC PCS 7 puede ampliarse funcionalmente por ejemplo con:

- Automatización de procesos por lotes (SIMATIC BATCH)
- Seguridad funcional y funciones de protección (Safety Integrated for Process Automation)
- Control de rutas para transportes de material (SIMATIC Route Control)
- Telecontrol de unidades de proceso remotas (SIMATIC PCS 7 TeleControl)
- Automatización de subestaciones eléctricas (SIMATIC PCS 7 PowerControl)

Otras funciones adicionales, también integradas o que se pueden integrar sin fisuras en el sistema de control, permiten optimizar procesos y reducir el coste total de propiedad. Así, por ejemplo, SIMATIC PCS 7 dispone de herramientas para la gestión de energía y de activos y ofrece funciones de regulación avanzadas, soluciones de automatización específicas de la industria y librerías.

Rendimiento a medida

Gracias a una arquitectura escalable de sistema única en el mercado, SIMATIC PCS 7 es una base idónea para la implementación rentable de soluciones de automatización personalizadas.

Los usuarios de SIMATIC PCS 7 disfrutan a la larga de una plataforma de sistema modular basada en componentes estándar SIMATIC. Su homogeneidad permite una escalabilidad flexible de hardware y software, así como una interacción perfecta, tanto dentro del sistema como más allá de sus fronteras. La arquitectura del SIMATIC PCS 7 está diseñada de manera que, en la fase de configuración, el sistema de control se pueda adaptar de manera óptima a las dimensiones de la planta conforme a las necesidades del cliente. Si más adelante es necesario aumentar capacidades o integrar modificaciones tecnológicas, el sistema de control se podrá ampliar o reconfigurar en todo momento. Cuando la planta crece, SIMATIC PCS 7 crece con ella: es así de simple. ¡Y sin necesidad de prever costosas capacidades de reserva!

Rendimiento en ingeniería

Desde el punto de vista de la ingeniería conceptual y de detalle, un mayor rendimiento reduce proporcionalmente los costes y el tiempo necesario. Aquí, la solución de software SIMATIC PCS 7 Plant Automation Accelerator ofrece un enfoque revolucionario: flujo de trabajo integrado en ingeniería, desde la descripción del proceso hasta el programa de automatización.

Con su enfoque orientado a objetos SIMATIC PCS 7 Plant Automation Accelerator permite trabajar en una única plataforma de datos, lo que garantiza una ingeniería totalmente integrada –de la ingeniería de las unidades de proceso de la planta– usando un flujo de trabajo electrónico. Este enfoque modular de la ingeniería aumenta la eficiencia y reduce los riesgos. La planificación y documentación de los proyectos se realiza ya durante la fase de oferta e ingeniería, lo que reduce significativamente el tiempo y los costes.

Con la opción Advanced Engineering System (AdvES), SIMATIC PCS 7 domina con la misma eficiencia la ingeniería que se realice con otras herramientas de diseño. Con ella se pueden importar fácilmente datos de la planta desde otras herramientas CAD/CAE. Además, también soporta la generación automática de la configuración del sistema de automatización por simple reproducción de tipos de puntos de I&C y modelos de soluciones, así como la edición de los parámetros.

Rendimiento durante el funcionamiento

La gran variedad de soluciones de automatización y la creciente integración con las modernas tecnologías de la información esta haciendo además más compleja la conducción del proceso. Por tanto, hoy en día es más importante que nunca contar con un manejo intuitivo y sin fallos que garantice un trabajo eficiente de los operadores y una reducción máxima de los tiempos de parada y de intervenciones del servicio técnico. Gracias a las potentes funciones de Advanced Process Control (APC) y un excelente sistema de operador (OS), SIMATIC PCS 7 apoya tanto la optimización como la conducción confortable y segura del proceso. Además, la vigilancia de la calidad del producto y los índices clave de rendimiento permite explotar el proceso de forma más rentable. Y, al mismo tiempo, SIMATIC PCS 7 convence por gran flexibilidad, alta disponibilidad de la planta y seguridad de la inversión.

Conducción del proceso y mantenimiento

Con el sistema de operador (OS) de SIMATIC PCS 7 se puede observar el desarrollo del proceso a través de distintas vistas e intervenir ejecutando funciones de control si es necesario. Su arquitectura destaca por la escalabilidad y flexibilidad, desde el sistema monopuesto hasta el multipuesto con arquitectura cliente-servidor redundante. La interfaz de usuario cumple las especificaciones actuales de NAMUR (Comunidad de Intereses Relacionados con la Automatización de la Industria de Procesos) y PNO (Organización de Usuarios de PROFIBUS) y ofrece gran comodidad de manejo para una interacción sencilla e intuitiva con la planta. Iconos ergonómicos, faceplates orientados a las tareas, presentación uniforme de los datos de estado y funciones de alarma optimizadas hacen posible una conducción segura del proceso.

La gestión de alarmas integrada en SIMATIC PCS 7 es capaz de enfocar las alarmas más importantes y de guiar al operador de forma directa en situaciones críticas. De este modo se facilita el trabajo a los operadores.

Las estrategias destinadas al mantenimiento preventivo y predictivo de la planta reducen el coste total de propiedad (TCO). La SIMATIC PCS 7 Maintenance Station permite al personal de mantenimiento tener siempre bajo control los equipos de producción críticos (por ejemplo, bombas, válvulas, columnas de destilación, motores, etc.) y tomar medidas preventivas a su debido tiempo, sin necesidad de atenerse a los planes de mantenimiento y sin el peligro de que se produzca una parada imprevista de la planta.

Sinopsis (continuación)Optimización de procesos

SIMATIC PCS 7 asiste en la optimización del proceso, entre otros, con:

- Control Performance Monitoring
- Control Avanzado de Procesos
- Process Historian

Control Performance Monitoring vigila y señala la calidad de regulación del bloque regulador. Cuando disminuye la producción es posible iniciar a tiempo de forma dirigida la optimización de un regulador o actividades de mantenimiento.

Mediante las librerías de instrumentación y control integradas en SIMATIC PCS 7 también se dispone de funciones de regulación de gran eficacia que permiten implementar económicas aplicaciones de control avanzado de procesos: regulación multivariable, regulador predictivo o regulación selectiva. De este modo se pueden mejorar considerablemente la rentabilidad, la calidad del producto, la seguridad y la protección medioambiental en plantas pequeñas y de mediana envergadura.

Los datos del proceso, tanto históricos como actuales, son la base de toda optimización. El almacenamiento y análisis de datos en tiempo real se ejecutan de forma segura y confortable con Process Historian. El acceso a los valores de proceso, avisos y datos de lotes administrados en la base de datos de Process Historian es muy rápido. El Information Server, un sistema de informes basado en la herramienta Reporting Services de Microsoft, soporta la preparación y visualización de esos datos históricos de forma específica para el usuario.

Componentes tecnológicos y componentes del sistema SIMATIC PCS 7

Los potentes y robustos componentes del sistema SIMATIC PCS 7 contenidos en este catálogo ST PCS 7 ofrecen una versátil base para la implementación económica y la explotación rentable de plantas de procesos. La interacción perfecta de dichos componentes del sistema permite incrementar el volumen y la calidad de la producción y establecer nuevos productos en el mercado con más rapidez.

Los componentes tecnológicos contenidos en el catálogo ST PCS 7 T e integrables sin costuras en SIMATIC PCS 7 permiten ampliar definitivamente la funcionalidad de los componentes del sistema para tareas de automatización específicas.

La gama es muy variada, p. ej.:

- Sistemas de telecontrol para monitorizar y controlar unidades y plantas remotas
- Sistemas de automatización para cuadros de BT y celdas de MT
- Sistemas de automatización específicos para la industria cementera y minera así como para laboratorios y centros de enseñanza
- Objetos gráficos para optimizar la visualización de procesos según la tarea a realizar
- Librerías de bloques para funciones tecnológicas, Package Unit e integración de paneles, monitorización y análisis de activos mecánicos así como para la automatización de edificios (calefacción, climatización, ventilación – FMCS/HVAC)

- Editores y bloques de función para configurar eficientemente sistemas de automatización de pequeña y media envergadura con simple control de parámetros y gestión de materiales
- Process Analytical Technology para asegurar la calidad mediante optimización de los procesos de desarrollo y producción en base a la medición lo antes posible de atributos de calidad y rendimiento
- Sistema de simulación para la prueba y puesta en marcha de software de aplicación específico para plantas
- Potente y flexible sistema MES (Manufacturing Execution System)
- Ampliaciones para el sistema de operador a fin de integrar controladores de terceros, PLCs y Package Units
- Productos para la migración de sistemas de control de procesos TELEPERM M, APACS+/QUADLOG o Bailey INFI 90/NET 90 usando SIMATIC PCS 7

Los componentes tecnológicos de SIMATIC PCS 7 se aprueban para todas las versiones y Service Packs de los componentes del sistema SIMATIC PCS 7. Como el desarrollo y prueba de los componentes tecnológicos de SIMATIC PCS 7 depende de los componentes del sistema SIMATIC PCS 7 asociados, la asignación de versiones y la aprobación son por regla general asíncronos, es decir, con un desfase de aprox. 3 a 6 meses.

Funcionalidad adicional con productos Add on

La modularidad, la flexibilidad, la escalabilidad y la arquitectura abierta de SIMATIC PCS 7 ofrecen óptimas condiciones para integrar componentes y soluciones adicionales de forma aplicativa en el sistema de control de procesos, a fin de ampliar y completar la funcionalidad de dicho sistema.

Tanto Siemens como otros partners externos han contribuido a desarrollar multitud de productos Add on para SIMATIC PCS 7 (ver el catálogo "Add-ons para el sistema de control de procesos SIMATIC PCS 7"). Estos productos son paquetes de software y componentes de hardware autorizados por el fabricante del sistema que permiten el uso de SIMATIC PCS 7 para tareas de automatización especiales a precio moderado.

Sinopsis

SIMATIC NET

Introducción

Sinopsis

SIMATIC NET **Comunicación industrial, la columna vertebral de la automatización**

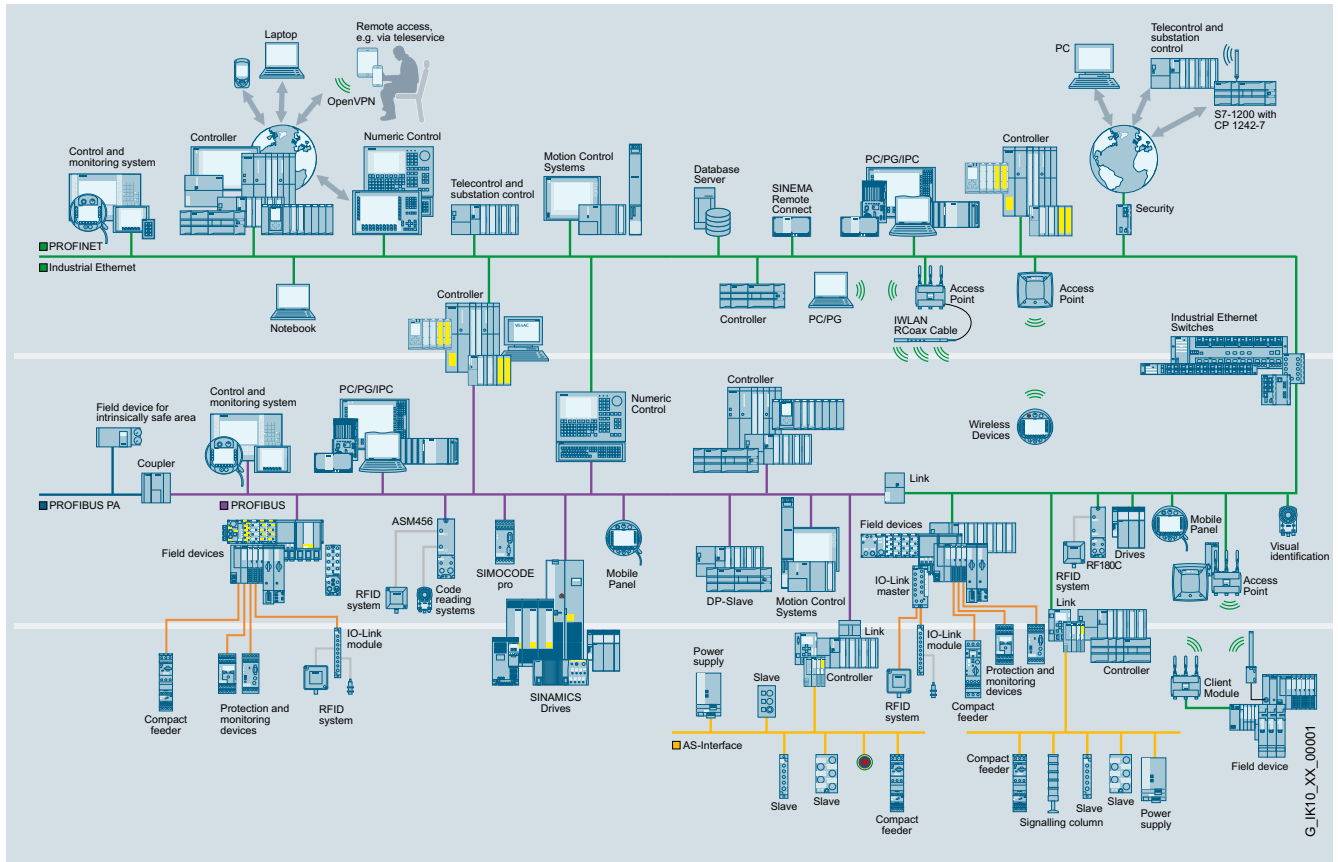

Sistemas de comunicación potentes y abiertos que garantizan una comunicación perfecta para soluciones de automatización; ésta puede ser:

- comunicación de datos o
- comunicación de proceso o de campo.

El carácter abierto y la flexibilidad de los distintos sistemas de comunicación en diferentes topologías permiten la conexión de los más variados sistemas y ampliaciones posteriores. El uso de sistemas de comunicación estandarizados permite conectar sin problemas componentes normalizados de distintos fabricantes. Esto asegura una alta protección de las inversiones porque las redes existentes pueden ampliarse sin repercusiones.

G_IK10_XX_00001

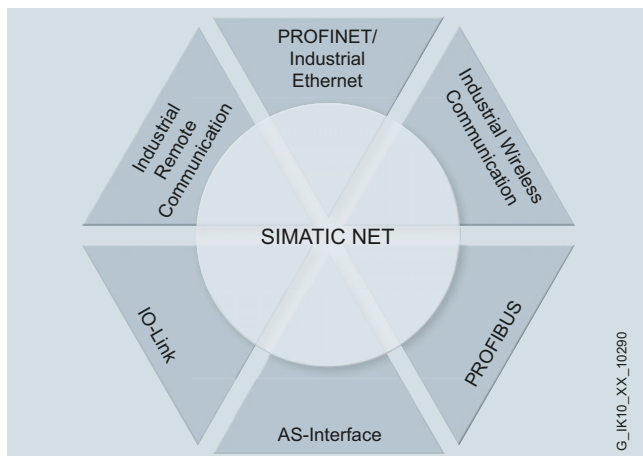
Sinopsis (continuación)**Más información**

- Catálogo IK PI
- Catálogo IC 10
- Catálogo CA 01 en DVD
- Internet: www.siemens.com/industrial-communication

SIMATIC NET ofrece componentes para implementar una solución integral que sobrepase los límites de la red.

Ello incluye:

- Componentes de red pasivos; por ejemplo, sistema de cableado FastConnect
- Componentes de red activos; por ejemplo, Industrial Ethernet Switches SCALANCE X
- Interfaces para la conexión de los PLC a los sistemas de comunicación:
 - interfaces integradas
 - procesadores de comunicaciones
- Componentes para redes inalámbricas, p. ej., puntos de acceso y módulos cliente de Industrial Wireless LAN SCALANCE W
- Componentes para seguridad industrial
- Componentes para Industrial Remote Communication: para el acceso a escala mundial a instalaciones lejanas, máquinas alejadas y aplicaciones móviles, p. ej., TeleControl.
- Componentes para la conexión a redes remotas, p. ej., SCALANCE M y SINEMA Remote Connect
- Transiciones de red; por ejemplo, IE/PB LINK PN IO
- Software para la configuración, la vigilancia y el diagnóstico de la red; por ejemplo, SINEMA Server

Sinopsis

SIMATIC Ident

Introducción

Sinopsis

SIMATIC Ident, para procesos de producción y logísticos más rentables

Para poder imponerse en unos mercados cada día más dinámicos y caracterizados por una creciente presión de la competencia, normas más severas y condicionamientos legales que cumplir, ciclos de vida de productos cada vez menores, demandas más personalizadas de los clientes y creciente globalización del valor añadido las empresas tienen que incrementar la eficiencia de su cadena de valor añadido. Precisamente en los campo del control de la producción, la gestión de activos, el seguimiento y la trazabilidad (tracking & tracing) de entregas y la gestión de la cadena de suministros. El uso de tecnologías de identificación innovadoras permite a las empresas tomar la delantera. En combinación con redes de comunicación de alto rendimiento y fiabilidad se crea así la infraestructura necesaria para preparar a las empresas para el desafío de la digitalización a gran escala.

Con SIMATIC Ident le ofrecemos una amplia, y única en su género, gama de productos relacionados con la identificación industrial en la que encontrará la solución perfecta para sus necesidades, que además le dará la flexibilidad necesaria para el futuro.

La tecnología de identificación más adecuada depende de factores como distancia de lectura, condiciones luminosas, marcado único o repetido o condiciones ambientales como la temperatura y el grado de suciedad.

Ya sea RFID, códigos de barras, DMC u OCR: cada tecnología tiene sus ventajas específicas.

La tecnología con códigos 2D y la RFID destacan por su gran seguridad en los datos y, además, han probado su eficacia incluso en ambientes industriales adversos.

Pero el criterio decisivo para decidirse por un determinado sistema de identificación sigue siendo: su aplicación específica.

Con nuestra gama de productos SIMATIC Ident le ofrecemos la solución adecuada. En efecto, vía módulos de comunicación y cómodos bloques de función se logra una conexión fácil de sistemas de identificación SIMATIC al controlador SIMATIC o a sus tecnologías de la información. Esto garantiza una arquitectura de software integrada y reduce sensiblemente los trabajos y costes de ingeniería, puesta en marcha y mantenimiento.

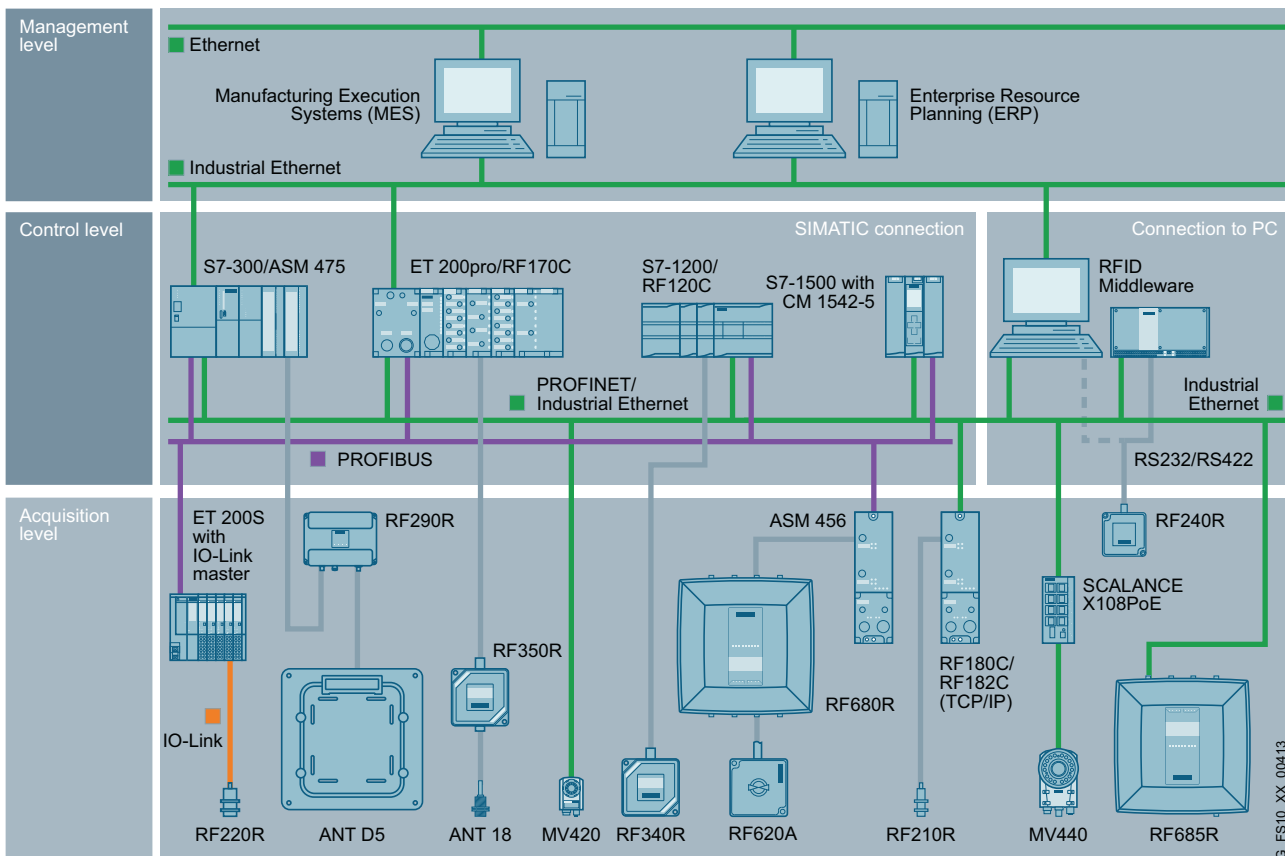

G_FS10_XX_00413

Sinopsis (continuación)Identificación, almacenamiento móvil de datos: RFID

RFID se utiliza en aquellos casos en los que no hay comunicación visual entre el lector y la marca, cuando se requiere un gran volumen de datos o grandes alcances o cuando es necesario modificar datos almacenados. En dicho caso, se aplica al producto u objeto un chip de memoria que se puede programar y leer vía inalámbrica. Con económicas etiquetas inteligentes (SmartLabels) para la logística, portadores de datos robustos para líneas de montaje y transpondedores de largo alcance, RFID resulta ideal para un sinnúmero de aplicaciones.

Nuestra familia de productos SIMATIC RF le ofrece una transparencia total. La disponibilidad de los datos en cualquier punto del proceso de la producción y distribución permite controlar y optimizar a la perfección tanto el flujo de mercancías como la logística.

Identificación, verificación: Identificación óptica

Si se necesita un mayor rendimiento, recomendamos utilizar códigos 2D en lugar de códigos de barras. Los códigos 2D ofrecen más capacidad de memoria, mejor velocidad de lectura y mayor seguridad. Para ahorrar gastos, se pueden aplicar, por ejemplo, junto con etiquetas de envío. Además, con ellos es posible marcar directamente los productos (Direct Part Marking, DPM) por láser, con impresora o punzón, lo que los hace especialmente resistentes a las influencias externas. Los códigos 2D se pueden leer con toda fiabilidad incluso desde un ángulo oblicuo o con escasa iluminación.

Con nuestros lectores ópticos le ofrecemos la solución ideal para leer y verificar códigos 1D y 2D y para reconocer caracteres (OCR) y objetos (Pat Genius). Así queda garantizada la trazabilidad de los lotes, incluso después de salir de la línea de producción..

Más información

- Catálogo ID 10
- Catálogo CA 01 en DVD
- Internet: www.siemens.com/simatic-ident

Sinopsis

Notas

Componentes suplementarios



15/2 15/2	Accionamientos Sistema de accionamiento SINAMICS
15/10 15/10	Protección contra sobretensión Protección contra sobretensiones SICROWBAR
15/11 15/11	Relés temporizadores, de interfaz y de vigilancia Relés SIRIUS
15/13 15/13	Sistemas de medida Sistemas de medida Motion Control Encoder
15/13 15/13 15/15 15/15	Sistemas de automatización Sistema Motion Control SIMOTION SINUMERIK 828D/ SINUMERIK 828D BASIC con SINAMICS S120 Combi SINUMERIK 840D sl
15/16 15/16	Cables de conexión Cables de conexión MOTION-CONNECT

Folleto

Dispone de folletos para ayudarle a seleccionar productos SIMATIC en:

www.siemens.com/simatic/printmaterial

Componentes suplementarios

Accionamientos

Sistema de accionamiento SINAMICS

Sinopsis

La familia SINAMICS



- Gama completa y uniforme para todo tipo de aplicaciones y sectores
- Amplia gama de potencias de 0,12 kW a 120 MW
- Todo tipo de control, desde el simple control por curva U/f hasta la servorregulación con gran respuesta dinámica
- Concebidos para una perfecta interacción con otros componentes de automatización de Siemens
- Filosofía de plataforma común con funcionalidad, configuración, puesta en marcha y manejo unificados así como diagnóstico y mecanismos de comunicación uniformes

SINAMICS V20, la solución ideal para aplicaciones básicas



- Rango de potencias de 0,12 kW a 30 kW
- Tensión:
 - 1 AC 230 V: 1 AC 200 V a 240 V (-10 % a +10 %)
 - 3 AC 400 V: 3 AC 380 V a 480 V (-15 % a +10 %)
- Interfaces USS y Modbus RTU integradas
- Chopper de freno integrado para 7,5 kW a 30 kW
- Lectura y clonación de parámetros sin necesidad de alimentación
- Macros integradas para conexiones y aplicaciones
- Modo ECO para U/f , U^2/f
- Modo de hibernación integrado en estado de reposo
- Puesta en marcha, manejo y diagnóstico inalámbricos desde un dispositivo móvil o PC portátil gracias a SINAMICS V20 Smart Access (módulo de servidor web) opcional

Más información

- Folleto SINAMICS V20, Catálogo D 31.1
- Catálogo interactivo CA 01
- Internet:
 - www.siemens.com/sinamics-v20
 - www.siemens.com/industrymall

Servoaccionamiento básico SINAMICS V90, optimizado para el rendimiento y fácil de manejar



- SINAMICS V90 y SIMOTICS S-1FL6 forman un sistema de servoaccionamiento optimizado para posicionamiento y regulación de velocidad y par. Gracias a su diseño optimizado, el sistema permite disfrutar de una elevada potencia con servo a un precio muy económico y con alto grado de robustez.
- SINAMICS V90 ha sido desarrollado para aplicaciones de servoaccionamiento universales, tomando en consideración los requisitos impuestos por los constructores de máquinas y los integradores de sistemas en lo que se refiere a costes y plazos de lanzamiento al mercado.
- El sistema SINAMICS V90 se pone en marcha con toda facilidad, básicamente mediante "Plug and Play". El accionamiento SINAMICS V90 ofrece un rendimiento servo optimizado, se integra rápidamente en controladores o PLC SIMATIC y garantiza un alto grado de fiabilidad. La integración se realiza, por ejemplo, vía PROFINET a través de una interfaz de impulso-dirección o de entradas/salidas analógicas. Combinando el servoaccionamiento SINAMICS V90 con nuestro servomotor SIMOTICS S-1FL6 se puede conseguir un sistema de accionamiento integral.
- SINAMICS V90 ofrece funciones como posicionamiento interno, posicionamiento con tren de impulsos y regulación de par y velocidad.
- Gracias a las funciones integradas de "Auto Tuning" en tiempo real y supresión automática de resonancias, el sistema se optimiza solo a fin de conseguir un rendimiento de alta respuesta dinámica y un funcionamiento sin la menor incidencia. Además, debido al elevado límite de frecuencia de hasta 1 MHz, la entrada para trenes de impulsos permite obtener una mayor precisión de posicionamiento.

Más información

- Folleto SINAMICS V90
- Catálogo interactivo CA 01
- Internet:
 - www.siemens.com/sinamics-v90
 - www.siemens.com/industrymall

Sinopsis (continuación)

SINAMICS G120P, el especialista en bombas, ventiladores y compresores



- Rango de potencias de 0,37 kW a 630 kW
- Conmutación automática a modo de red a velocidad nominal
- Variadas funciones para bombas, ventiladores y compresores como p. ej. modo ahorrador de energía, interfaz a sensor de temp. Pt1000/LG-Ni1000/DIN-Ni1000, conexión en cascada, interruptores horarios programables, modo bypass, regulación multizona
- Comunicación: RS485, USS, Modbus RTU, BACnet MS/TP, PROFINET, EtherNet/IP, PROFIBUS DP
- Integrados en el TIA Portal con SINAMICS Startdrive
- Eficientes energéticamente por mínimas pérdidas de potencia aparente; en modo ECO, adaptación automática de la intensidad del motor a las condiciones de carga momentáneas

Más información

- Catálogo D 35
- Catálogo interactivo CA 01
- Internet:
www.siemens.com/sinamics-g120p
www.siemens.com/industrymall

SINAMICS G120D, el accionamiento monomotor descentralizado para soluciones potentes



- Funciones de posicionamiento
- Rango de potencias de 0,75 kW a 7,5 kW
- Eficientes energéticamente por realimentación a la red y mínima contaminación de ésta
- Safety Integrated: STO, SS1, SDI, SSM y SLS sin encóder
- Gracias al diseño modular reducida gestión de almacén para la parte electrónica
- Tarjeta de memoria intercambiable
- Comunicación vía PROFIBUS DP, PROFINET y EtherNet/IP
- Integrados en el TIA Portal con SINAMICS Startdrive

Más información

- Catálogo D 31.2
- Catálogo interactivo CA 01
- Internet:
www.siemens.com/sinamics-g120d
www.siemens.com/industrymall

Componentes suplementarios

Accionamientos

Sistema de accionamiento SINAMICS

Sinopsis (continuación)

SINAMICS G120C, el convertidor compacto y versátil con funcionalidad optimizada



- Equipo compacto
- Máxima densidad de potencia en su categoría
- Rango de potencias de 0,55 kW a 132 kW
- Puesta en marcha y mantenimiento sencillos
- Con panel de mando BOP-2 o IOP-2
- Safety Integrated: STO
- Comunicación disponible: PROFIBUS DP, USS, Modbus RTU, PROFINET, EtherNet/IP
- Integrados en el TIA Portal con SINAMICS Startdrive

Más información

- Catálogo D 31.1
- Catálogo interactivo CA 01
- Internet:
www.siemens.com/sinamics-g120c
www.siemens.com/industrymall

SINAMICS G120, el accionamiento monomotor de baja a media potencia



- Rango de potencias de 0,37 kW a 250 kW
- Safety Integrated: STO, SS1, SBC, SLS, SDI y SSM sin encóder
- Comunicación vía PROFIBUS, PROFINET, EtherNet/IP, RS485, USS, Modbus RTU, CANopen, BACnet MS/TP
- Eficientes energéticamente por realimentación a la red y mínima contaminación de ésta
- Función de clonado de parámetros para puestas en marcha en serie
- Integrados en el TIA Portal con SINAMICS Startdrive

Más información

- Catálogo D 31.1
- Catálogo interactivo CA 01
- Internet:
www.siemens.com/sinamics-g120
www.siemens.com/industrymall

Sinopsis (continuación)

SINAMICS G110D, el accionamiento monomotor descentralizado para soluciones simples



- Regulación continua de la velocidad en motores asíncronos trifásicos
- Cumple todos los requisitos de las aplicaciones propias de los sistemas de transporte con control de frecuencia
- Configuración descentralizada, ideal para aplicaciones de gran extensión
- Integración en TIA vía AS-Interface
- Amplio rango de potencias de 0,75 kW a 7,5 kW

Más información

- Catálogo D 31.2
- Catálogo interactivo CA 01
- Internet:
www.siemens.com/sinamics-g110d
www.siemens.com/industrymall

SINAMICS G110M, el convertidor descentralizado e integrado en el propio motor



- Rango de potencias de 0,37 kW a 4 kW
- Funciones de seguridad integradas (STO local vía ED tipo F o vía PROFIsafe)
- Comunicación integrada: USS, Modbus RTU, PROFIBUS, PROFINET, EtherNet/IP y AS-Interface
- Funciones básicas de PLC y funciones de transportador
- Puesta en marcha local mediante interruptores DIP y potenciómetros, tarjeta de memoria, interfaz USB o panel de mando Intelligent Operator Panel (IOP-2)
- Integrados en el TIA Portal con SINAMICS Startdrive

Más información

- Catálogo D 31.2
- Catálogo interactivo CA 01
- Internet:
www.siemens.com/sinamics-g110m
www.siemens.com/industrymall

Componentes suplementarios

Accionamientos

Sistema de accionamiento SINAMICS

Sinopsis (continuación)

SINAMICS G130/SINAMICS G150, los convertidores universales para accionamientos monomotor de potencia alta



- Posible suministro como armario estándar o variantes para incorporar
- Rango de potencias de 75 kW a 800 kW o 2700 kW en caso de conexión en paralelo
- Especialmente concebido para accionamientos con característica de carga cuadrática y constante que demandan una potencia media sin realimentación a la red
- Facilidad para el servicio técnico gracias a la buena accesibilidad de los módulos
- Comunicación vía PROFIBUS DP, PROFINET, EtherNet/IP y CANopen
- Con eficiencia energética gracias al funcionamiento a velocidad variable
- Regulación vectorial sin encóder
- Safety Integrated: STO, SBC, SS1 con SBR/SAM; SLS, SSM, SDI, SBT
- Sencilla puesta en marcha y parametrización desde el panel de operador AOP30 o en el PC con la herramienta de puesta en marcha STARTER

Más información

- Catálogo D 11
- Catálogo interactivo CA 01
- Internet:
www.siemens.com/sinamics-g130
www.siemens.com/sinamics-g150
www.siemens.com/industrymall

SINAMICS S110, el especialista en tareas de posicionamiento sencillas



- Servorregulación
- Potencias de 0,55 kW a 132 kW
- Safety Integrated
- Funciones de posicionamiento integradas
- Simple conexión a un equipo de control superior (p. ej. un PLC) vía PROFIBUS DP o PROFINET

Más información

- Catálogo D 31.1
- Catálogo interactivo CA 01
- Internet:
www.siemens.com/sinamics-s110
www.siemens.com/industrymall

Sinopsis (continuación)

SINAMICS S120, el sistema de accionamiento flexible y modular para aplicaciones mono y multieje exigentes de gama baja a alta

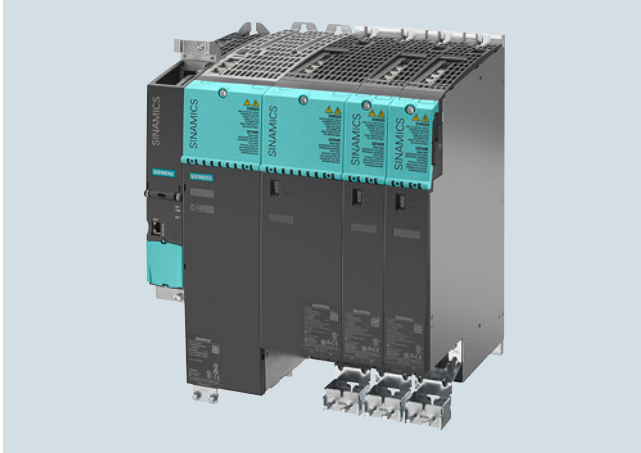

- Accionamiento modular para aplicaciones mono eje y multieje en todos los sectores de la construcción de máquinas e instalaciones
- Servorregulación/regulación vectorial, control por U/f
- Rango de potencias de 0,12 kW a 5700 kW
- Diferentes formatos cada uno con campos de aplicación específicos
- Alta flexibilidad p. ej debido a la arquitectura modular del sistema, diversas formas de refrigeración, soporte de un amplia gama de motores y sensores de velocidad, simple ampliabilidad
- Gran escalabilidad en términos de rendimiento, número de ejes y funcionalidad
- Funciones de seguridad integradas
- Extensa funcionalidad de Motion Control
- Alta disponibilidad y eficiencia incluso en redes inestables
- Autoparametrización y simple puesta en marcha/optimización de accionamientos

Más información

- Catálogos NC 62, D 21.3, D 21.4
- Catálogo interactivo CA 01
- Internet:
www.siemens.com/sinamics-s120
www.siemens.com/industrymall

SINAMICS S150, la solución más avanzada para accionamientos monomotor de potencia media a alta



- Idóneo para aplicaciones que requieren un máximo de precisión y dinámica en el rango de potencias medias a altas, al igual que cuando hay ciclos de frenado frecuentes con elevada energía al efecto y modo de cuatro cuadrantes
- Armario eléctrico listo para la conexión
- Rango de potencias de 75 kW a 1200 kW
- Configuración y puesta en marcha sin problemas con ayuda de SIZER for Siemens Drives y STARTER
- Alta disponibilidad y eficiencia incluso en redes inestables
- Rentabilidad gracias a la realimentación de energía incorporada de serie
- Excelente comportamiento para la red gracias al uso de filtros Clean Power (contaminación de la red < 1 %)
- Posible compensación de potencia reactiva
- Con interfaz PROFIBUS DP de serie para la conexión a controladores de jerarquía superior

Más información

- Catálogo D 21.3
- Internet:
www.siemens.com/sinamics-s150
www.siemens.com/industrymall

Componentes suplementarios

Accionamientos

Sistema de accionamiento SINAMICS

Sinopsis (continuación)

SINAMICS GM150, la solución universal para accionamientos monomotor de potencia media



- Accionamiento monomotor para aplicaciones con característica de carga cuadrática y constante sin realimentación a la red
- Puesta en marcha simple, rápida y sin ocupar mucho espacio
- Equipo en armario listo para la conexión
- La solución ideal para trabajar de forma rentable con bombas, ventiladores, extrusores, mezcladores, etc.
- Etapa de potencia con tecnología IGBT de alta tensión para potencias hasta 13 MVA, tensión de salida de 2,3 kV a 4,16 kV, a elección con refrigeración por aire o agua
- Etapa de potencia en tecnología IGCT para potencias desde aprox. 10 MVA hasta 24 MVA, tensión de salida 3,3 kV, refrigeración por agua
- Óptima interacción con SIMATIC

Más información

- Catálogo D 12
- Internet:
www.siemens.com/sinamics-gm150

SINAMICS SM150, la solución más avanzada para accionamientos monomotor o multimotor de potencia media



- Accionamiento monomotor o multimotor para aplicaciones de alta respuesta dinámica y realimentación a la red
- Trenes de laminación (en frío y caliente), máquinas de extracción para minas, bancos de pruebas, cintas transportadoras
- Etapa de potencia con tecnología IGBT de alta tensión para potencias desde aprox. 3,4 MVA hasta 5,8 MVA, tensión de salida 3,3 kV y 4,16 kV, a elección con refrigeración por aire o agua
- Etapa de potencia en tecnología IGCT para potencias desde aprox. 5 MVA hasta 31,5 MVA, tensión de salida 3,3 kV, refrigeración por agua
- Ideal para el intercambio directo de energía entre varios motores que operan unos en régimen motor y otros en régimen generador
- Óptima interacción con SIMATIC

Más información

- Catálogo D 12
- Internet:
www.siemens.com/sinamics-sm150

Sinopsis (continuación)***SINAMICS DCM, el accionamiento con escalabilidad para aplicaciones de básicas a complejas con corriente continua***

- En el rango de potencias de 6 kW a 30 MW para máquinas e instalaciones del sector industrial (acero/aluminio, transformación de plásticos, artes gráficas, papel, aparatos de elevación, minería, gas y petróleo, sistemas de excitación), tanto para nuevas instalaciones como para modernización
- PROFIBUS DP integrado de forma estándar, PROFINET opcional
- Variedad de modelos para las Control Units
- Alimentación de campo adaptada a los requisitos
- Alimentación de electrónica de control para conexión a 24 V DC
- Etapa de potencia aislada a tierra (medida de tensión con aislamiento galvánico)
- Bloques de función libres y Drive Control Chart (DCC)
- Ampliación de la funcionalidad con componentes SINAMICS
- Posible modo monofásico
- Módulos pintados y barras de cobre niquelado
- Amplio rango de temperaturas

Más información

- Catálogo D 23.1
- Internet:
www.siemens.com/sinamics-dcm

Componentes suplementarios

Protección contra sobretensión

Protección contra sobretensiones SICROWBAR

Sinopsis

SICROWBAR AC



SICROWBAR AC se utiliza para proteger los semiconductores (tiristores y diodos) de los convertidores contra sobretensiones entre las fases de una red trifásica. El área de aplicación no se limita a la protección de convertidores para accionamientos de corriente continua, sino que cubre igualmente las unidades de alimentación y realimentación con tiristores de accionamientos de corriente alterna.

Las sobretensiones por el lado AC de los convertidores provienen sobre todo de maniobras de desconexión en el primario de un transformador. Esto ocurre tanto con maniobras del servicio normal (desconexión en vacío) como en caso de defecto (desconexión bajo carga).

La protección contra sobretensiones se utiliza principalmente en la siguiente configuración:

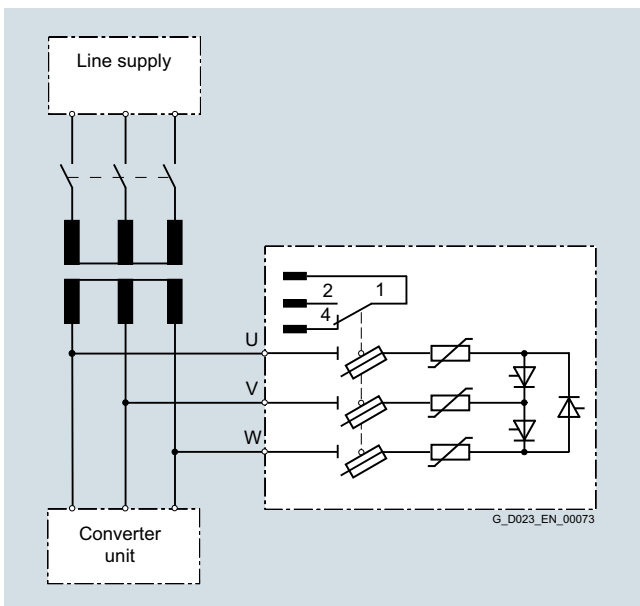

Información adicional

- Catálogo D 23.1
- Internet:
www.siemens.com/sinamics-dcm

SICROWBAR DC



SICROWBAR DC protege devanados y convertidores estáticos contra la sobretensión que se produce al alimentar grandes inductancias como, por ejemplo, devanados de excitación de máquinas síncronas, máquinas de corriente continua o electroimanes de grúas. Para ello se debe prever una resistencia de deexcitación/descarga apropiada.

La opción G11 Desexcitación rápida (módulo 7VV3003-7FG00) permite en los modelos 7VV3003-5... iniciar una desexcitación rápida mediante una señal de un sistema superior..

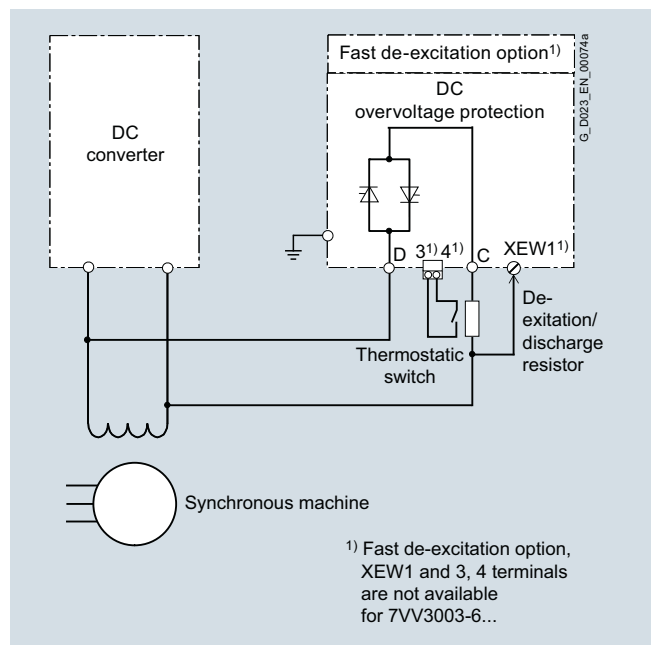

Información adicional

- Catálogo D 23.1
- Internet:
www.siemens.com/sinamics-dcm

Sinopsis

**Relés SIRIUS, una gama para todos los casos**

En nuestra gama de relés SIRIUS encontrará todo lo que necesita para equipar derivaciones a motor. Del modo más fácil y cómodo. Todo del mismo proveedor. Ya se trate de compactos relés temporizadores o de fiables relés de vigilancia, de relés de interfaz especialmente pequeños, relés enchufables, silenciosos relés de potencia o convertidores de señal: no encontrará tan fácilmente una gama más completa y amplia. Cuenta con el producto adecuado para cada necesidad. Y además: todos los relés SIRIUS pueden manejarse con especial facilidad. Convéncese y vuelva a echar un vistazo a nuestra gama detenidamente. Se sorprenderá.

Relés de vigilancia SIRIUS 3UG, 3RR, 3RN, 3RS
Vigilancia y protección fiables

Los relés SIRIUS de Siemens ofrecen la máxima protección para máquinas e instalaciones y ahora también se comunican con el nivel de control gracias a IO-Link. Los nuevos relés SIRIUS para IO-Link vigilan con su fiabilidad habitual la calidad de red, las intensidades que circulan, las tensiones, las velocidades y las temperaturas y permiten al mismo tiempo un campo de aplicaciones aún más amplio.

Los relés de vigilancia de la temperatura 3RS funcionan de forma autónoma o en paralelo a un lazo cerrado de regulación de temperatura y sirven para vigilar una determinada temperatura límite en sustancias sólidas, líquidas o gaseosas.

Los relés de vigilancia 3UG sirven para monitorizar magnitudes eléctricas o de otro tipo que no se pueden o no se deben captar directamente con un sistema de automatización.

- Vigilancia de redes para detectar sobre o subtensiones, el sentido de giro o desequilibrios.
- Monitorización de cargas mediante $\cos \phi$ o medición de intensidad.
- Vigilancia de defectos de aislamiento y de corrientes de defecto.
- Vigilancia de niveles de llenado o velocidades.

Los relés de vigilancia de corriente 3RR no solo son adecuados para vigilar motores u otras cargas, sino que también sirven para vigilar la corriente en sistemas trifásicos de toda la planta o del proceso accionado. De este modo, por ejemplo, se detectan rápidamente la marcha en vacío de una bomba o una sobrecarga, y se notifican a tiempo. Los relés de vigilancia 3RR2 pueden instalarse independientes o bien integrarse directamente en la derivación a motor.

Relés de protección de motor por termistor 3RN que vigilan la temperatura del devanado en motores con sensor PTC integrado.

- Cumplimiento de la directiva ATEX 2014/34/CE por conformidad con las normas EN 50495 y EN 60947-8.
- Cumplimiento de los requisitos de seguridad para PL c según ISO 13849 o SIL 1 según IEC 61508
- Rápido diagnóstico de fallos por señalización de rotura de hilo y cortocircuito.
- Salida apta para electrónica con contactos dorados duros.

Nota:

Los relés de protección de motor por termistor 3RN2 reemplazan a los relés de la serie 3RN1.

SIRIUS entiende IO-Link

Los relés de vigilancia SIRIUS para IO-Link ofrecen la máxima flexibilidad: junto a la función de vigilancia autónoma, presente como antes, IO-Link permite transferir medidas y datos directamente al controlador. La parametrización también se puede efectuar localmente o a través de IO-Link. Para ello, los relés SIRIUS para IO-Link están completamente integrados en Totally Integrated Automation, nuestra arquitectura abierta de sistema para una automatización integrada. Además, se beneficiará de una sustitución de equipos claramente simplificada, gracias a la sincronización de datos y a la reparametrización automática a través del servidor de parámetros.

Relés temporizadores SIRIUS 3RP, 7PV

Los relés temporizadores electrónicos se utilizan para todas las maniobras retardadas que se realizan en circuitos de control, arranque, protección y regulación.

Gracias a su perfeccionado diseño y a su forma compacta que ahorra espacio, los relés 3RP son elementos temporizadores ideales para los fabricantes de armarios eléctricos, cuadros eléctricos y de control en la industria. Gracias a su diseño más estrecho, los relés temporizadores 7PV son especialmente adecuados para el uso en instalaciones de calefacción, ventilación y climatización, así como en compresores.

Módulos de función SIRIUS y bloques de contactos auxiliares retardados electrónicamente 3RA28

Los módulos de función 3RA281 facilitan al máximo el ensamblaje de arrancadores y combinaciones de contactores para el arranque directo y en estrella-triángulo. Contienen las funciones de control básicas necesarias para la correspondiente derivación, por ejemplo, la función de enclavamiento eléctrico y de temporización. Los módulos de función, que actúan como relés de tiempo, se montan rápida y fácilmente en contactores SIRIUS, sin grandes trabajos de cableado. Permiten la maniobra de contactores tanto con retardo a la excitación como a la desexcitación.

Los bloques de contactos auxiliares electrónicos retardados 3RA283, adosables a los contactores, están dimensionados para tensiones de bobina en el rango de 24 a 240 V AC/DC (rango amplio de tensión). En particular, para conmutar señales de mínima intensidad para aplicaciones electrónicas se utilizan contactos auxiliares para señales de mando y señalización. Sirven, por ejemplo, para temporizar la desconexión de una bomba o ventilador de forma similar a como hacen los relés temporizadores con retardo a la desexcitación, o para la conexión retardada de un accionamiento de puerta. Un sencillo mecanismo de abroche y bloqueo permite establecer las conexiones tanto eléctricas como mecánicas. Para amortiguar las sobretensiones de desconexión de la bobina del contactor, el contacto auxiliar retardado incorpora un varistor.

Componentes suplementarios

Relés temporizadores, de interfaz y de vigilancia

Relés SIRIUS

Sinopsis (continuación)

Relés de interfaz SIRIUS 3RQ3, 3RS18, 3TG10 y LZS

Los **relés de interfaz 3RQ3** son los sucesores de los conocidos relés de la serie 3TX7 y destacan por su nuevo diseño externo con formato unificado. Su esbeltez, solo 6,2 mm de ancho, y su reducida profundidad y altura los hacen ideales para armarios con poco espacio disponible entre filas así como para cajas de distribución planas. Todos los modelos están disponibles con bornes de tornillo o con bornes de resorte de inserción directa (push-in). La inserción directa y el embornado por delante reducen el tiempo de cableado.

Versiones de los relés de interfaz 3RQ3:

- Relés de interfaz con salida de relé (no enchufables)
- Relés de interfaz con relé enchufable
- Relés de interfaz con salida de semiconductor (no enchufables).

Los **relés de interfaz 3RS18** establecen referencias: cubriendo un amplio rango de tensión, 24 V a 240 V AC/DC, son un producto destacado en el mercado de relés de interfaz. Con esta serie le ofrecemos modelos en una probada caja de diseño industrial de 22,5 mm con uno, dos o tres contactos conmutados, con bornes de tornillo o de resorte, y con tensiones combinadas y de rango amplio con contactos dorados para una fiabilidad de contacto especialmente elevada incluso con corrientes de baja intensidad. Gracias a la probada caja industrial se beneficiará, al igual que con nuestros relés temporizadores, de un cómodo sistema de conexión con cableado independiente. En cada borne es posible conectar dos conductores.

Los relés de potencia/minicontactores 3TG10 muestran su eficacia allí donde se requieren relés o contactores silenciosos y pequeños a un precio económico. Los relés de potencia/minicontactores también son adecuados para automatismos simples, especialmente para su uso en dispositivos y controladores fabricados en grandes series. Para aplicaciones que no precisan relé de sobrecarga y requieren un solo contacto auxiliar, pero que necesitan más potencia y tensión de conmutación, así como una mayor vida útil.

Relés de interfaz LZS con relés enchufables están disponibles como unidades completas o como módulos individuales para ensamblaje por parte del cliente, o bien como repuesto. Esta familia se divide en tres diseños: RT, PT y MT.

- Se pueden utilizar para multiplicar los contactos, adaptar el potencial o maniobrar cargas pequeñas.
- Máx. 4 contactos conmutados en un dispositivo:
 - Variantes para amplio rango de tensión con y sin contactos dorados duros
 - Con bornes de tornillo o resorte para inserción directa.

Convertidores de señal SIRIUS 3RS70

Los también innovados convertidores de interfaz 3RS70 (hasta ahora 3RS17) comparten el modelo de caja de los relés de interfaz 3RQ3. Se utilizan principalmente para el aislamiento galvánico y la conversión de señales analógicas. Los sensores/actuadores y controladores suelen estar a diferentes potenciales y, por tanto, precisan aislamiento galvánico en el circuito de señales. Dicho aislamiento se implementa en el controlador o bien mediante convertidores de señal.

La conversión de una señal en otra se requiere, por ejemplo, cuando es necesario convertir una señal de tensión en una señal de corriente para transmitirla por otro tramo, o cuando la salida de un sensor no casa con la entrada de un controlador.

Las salidas de frecuencia implementadas ofrecen una aplicación adicional. Con ellas se transforma la señal de entrada en una frecuencia proporcional. Esto permite procesar señales analógicas usando entradas digitales.

Lo anterior es importante cuando un controlador no dispone de entradas analógicas, o cuando éstas ya están ocupadas, por ejemplo, en caso de ampliaciones.

Información adicional

- Catálogo IC 10
- Folleto "Relés SIRIUS"
- Internet: www.siemens.com/relais

Sinopsis



- Los sistemas de medida son encoders que captan recorridos, ángulos de giro y velocidades.
- Su aplicación se encuentra en diversos sectores como, por ejemplo, máquinas de producción, manipuladores, máquinas herramienta o máquinas especiales.
- Se pueden conectar a SIMATIC, SINAMICS, SINUMERIK y SIMOTION.
- Para los sistemas de medida se suministran accesorios como acoplamientos, material de montaje, conectores sueltos o cables de señales ya dotados de conectores.
- Los encoders para montar se suministran en dos variantes: como encoders incrementales y como encoders absolutos.

- Encoders incrementales:
 - Interfaces RS422 (TTL), 1 V_{pp} y HTL.
 - Tensión de empleo de 5 V DC o 10 V a 30 V DC.
- Encoders absolutos:
 - Todos los encoders absolutos están disponibles en las variantes «monovuelta» y «multivuelta».
 - Interfaz SSI (interfaz serie síncrona) o conexión para EnDat, PROFIBUS DP, PROFINET IO con RT/IRT y DRIVE-CLiQ.
 - Los encoders con PROFIBUS DP soportan los perfiles de clase 1 ... 3 y el modo isócrono, la comunicación directa y funciones adicionales específicas de cada aplicación. Además, son parametrizables.
 - Las variantes con PROFINET IO soportan los perfiles de clase 1 ... 4.
- Todos los sistemas de medida están disponibles en las variantes con brida Syncro y brida de apriete. Los encoders absolutos están disponibles en una variante con eje hueco.

Más información

- Catálogos NC 62, NC 82, D 21.4
- Catálogo interactivo CA 01
- Internet:
 - www.siemens.com/sensor-systems
 - www.siemens.com/industrymall

Sinopsis



Sistema SIMOTION

El probado, modular y escalable sistema de Motion Control SIMOTION con funciones de gama alta para control de movimientos es la solución óptima para aplicaciones en construcción de máquinas donde lo fundamental es modularidad así como máxima precisión y velocidad.

SIMOTION ofrece una gran flexibilidad con reducida ingeniería gracias a su enfoque que usa objetos tecnológicos modulares. La programación orientada a objetos y el modelo de programación a base de unidades y librerías permite crear módulos de software reusable e implementar eficazmente grandes capacidades funcionales.

Con las librerías para aplicaciones sectoriales y el generador de proyectos SIMOTION easyProject SIMOTION simplifica el desarrollo a la integración de módulos estandarizados para obtener un proyecto ejecutable.

Componentes suplementarios

Sistemas de automatización

Sistema Motion Control SIMOTION

Sinopsis (continuación)

El sistema SIMOTION está formado por tres componentes:

Sistema de ingeniería

El sistema de ingeniería SCOUT permite resolver las tareas de Motion Control, PLC y tecnológicas en un sistema homogéneo y ofrece todas las herramientas necesarias para ello: Desde la programación y parametrización, hasta el diagnóstico, pasando por pruebas y puesta en marcha.

SCOUT puede funcionar desde SIMATIC STEP 7 –disfrutando entonces de base de datos y configuración común– o como herramienta de ingeniería autónoma (SCOUT Stand-alone). SCOUT TIA (SIMOTION en TIA Portal) está disponible como paquete opcional al TIA Portal, V13 o sup., y forma parte del SCOUT suministrado.

El sistema de ingeniería ofrece entonces, entre otras, las siguientes posibilidades de programación:

- Programación gráfica con Motion Control Chart (MCC)
- Esquema de contactos (KOP)/Diagrama de funciones (FUP)
- Lenguaje de alto nivel Structured Text (ST) incluyendo programación orientada a objetos

Sistema Runtime

El sistema Runtime ofrece un potente sistema de ejecución para tareas cíclicas y secuenciales. Los módulos de software Runtime proporcionan las distintas funciones tecnológicas, de PLC y de Motion Control. Mediante la selección de los módulos correspondientes se puede adaptar de forma flexible la funcionalidad global del sistema a la máquina.

Plataformas de hardware

Las plataformas de hardware son la base del sistema de control de movimiento SIMOTION. La aplicación creada con el sistema de ingeniería y los módulos de software Runtime correspondientes pueden utilizarse en distintas plataformas de hardware. El hardware escalable de SIMOTION soporta topologías centralizadas, distribuida y mixtas para implementar máquinas con hasta 128 ejes por controlador.

SIMOTION D, la solución compacta e integrada en el accionamiento

- La automatización total de máquinas con regulación de accionamiento y funciones de PLC, control de movimiento y tecnológicas integradas en una unidad compacta en diseño SINAMICS S120
- Respuesta superrápida
- Conectividad variada vía PROFINET, PROFIBUS o Ethernet
- Escalabilidad garantizada por diversas variantes de distinto rendimiento
- SIMOTION D está disponible en dos diseños o formatos:
 - A modo de sistema mono eje SIMOTION D410-2 con opción multieje (forma Blocksize). Las Control Units se ofrecen en las variantes D410-2 DP y D410-2 DP/PN y se abrochan en los Power Modules PM240-2 con forma Blocksize de SINAMICS S120.
 - A modo de sistema multieje SIMOTION D4x5-2 en cuatro variantes de distinto rendimiento para un máximo de 128 ejes (forma Booksize)
- Solución idónea para:
 - Máquinas compactas
 - Sistemas de automatización descentralizados como, por ejemplo, en máquinas con muchos ejes
 - Máquinas modulares
 - Requisitos críticos en el tiempo que deben cumplir los acoplamientos entre ejes

SIMOTION P: abierto para otras tareas

- Sistema de control de movimiento abierto y basado en PC, disponible en dos variantes:
 - SIMOTION P320-4E para soluciones de PC embedded con el sistema operativo Windows Embedded Standard 7
 - SIMOTION P320-4S para aplicaciones de alto rendimiento con el sistema operativo Windows 7
- Las funciones de controlador, control de movimiento y HMI se ejecutan junto con aplicaciones de PC estándar en una misma plataforma. Ventaja para el usuario: Gracias al uso de la plataforma de PC y del sistema operativo Microsoft Windows, con ampliación de tiempo real para SIMOTION, SIMOTION P combina las ventajas de dos mundos distintos:
 - Arquitectura abierta gracias al sistema operativo Windows
 - Capacidad para tiempo real con el sistema operativo SIMOTION
 - Solución idónea para:
 - Aplicaciones que requieren un mundo de PC abierto
 - Aplicaciones que requieren un alto rendimiento como, por ejemplo, aplicaciones hidráulicas
 - Aplicaciones que exigen control y visualización en una misma plataforma de hardware
 - Gestión avanzada, evaluación y registro de datos

SIMOTION C, modular y flexible

- Controladores en diseño SIMATIC S7-300
- 2 variantes, a elegir con interfaz PROFINET o con interfaces integradas para accionamientos analógicos y paso a paso
- Entradas/salidas integradas ampliables con módulos de E/S de la gama SIMATIC S7-300
- Con interfaces PROFIBUS isócronas integradas
- Solución óptima para:
 - Máxima libertad a la hora de elegir los accionamientos
 - Amplio abanico de señales de proceso
 - Aplicaciones de modernización gracias a interfaces analógicas integradas

Más información

- Catálogo PM 21
- Catálogo CA 01
- Internet:
 - www.siemens.com/simotion
 - www.siemens.com/industrymall

Síntesis



SINUMERIK 828: escalabilidad óptima en la clase compacta

Además de las dos variantes de CNC de alto rendimiento que tiene el SINUMERIK 828D, con SINUMERIK 828D BASIC se ofrece una variante económica perteneciente a la clase compacta. Así, SINUMERIK 828 se adapta perfectamente a la potencia requerida en cada caso por las máquinas estándar.

Compacto, potente, sencillo; simplemente genial

Los controles numéricos compactos y basados en panel de mando de la serie SINUMERIK 828 ofrecen máxima robustez y facilidad de mantenimiento.

Un panel de mando con frente de magnesio inyectado, el diseño del CNC basado en panel con pocas interfaces y su elevado grado de protección hacen de los controles numéricos SINUMERIK 828 un socio en el que se puede confiar incluso en entornos adversos. Puesto que no posee ni ventilador ni disco duro y que la memoria NVRAM funciona sin batería tampón, el SINUMERIK 828 es un control CNC que no requiere mantenimiento.

Potentes funciones CNC junto con una precisión única de 80 bits NANOFP permiten trabajar con máxima exactitud en un tiempo de mecanizado mínimo. Gracias a un lenguaje de programación CNC flexible y a una programación única de las secuencias de trabajo con ShopTurn/ShopMill se pueden programar y mecanizar con la mayor eficiencia posible tanto piezas en grandes series como también piezas individuales. Un software del sistema preconfigurado y específico de la tecnología y funciones para el servicio técnico únicas en su género reducen al mínimo los gastos de puesta en marcha y mantenimiento.

Tecnología a medida para tornos y fresadoras estándar

SINUMERIK 828D se adapta perfectamente a las máquinas estándar y resulta ideal para las tecnologías de torneado y fresado. Con dos variantes del software del sistema, preconfigurado para la tecnología de mecanizado en cuestión, los controles CNC SINUMERIK 828 salen de fábrica preparados para funcionar perfectamente con tornos y fresadoras.

La mejor base para implementar una rectificadora compacta

Con la variante tecnológica G-Tech el fabricante de la rectificadora dispone de la base ideal para implementar su máquina; además, se soportan por igual las rectificadoras de superficies cilíndricas y planas.

Dado que el fabricante de la rectificadora desea integrar él mismo su know-how del proceso en el sistema de manejo del control, SINUMERIK 828D ofrece en la variante G-Tech algunos potentes ciclos de rectificado y diamantado como base. SINUMERIK Integrate for engineering Run MyScreens da adicionalmente al fabricante de la rectificadora la posibilidad de configurar la propia HMI.

Más información

- Catálogo NC 82
- Catálogo interactivo CA 01
- Internet:
www.siemens.com/sinumerik
www.siemens.com/industrymall

SINUMERIK 840D sl

Síntesis



El control CNC SINUMERIK 840D sl ofrece modularidad y carácter abierto, así como flexibilidad y estructuras uniformes en términos de manejo, programación y visualización. Ofrece una plataforma de sistema con funciones pioneras para prácticamente todas las tecnologías.

Integrado en el sistema de accionamiento SINAMICSS120 y complementado por el sistema de automatización SIMATIC S7-300, SINUMERIK 840D sl constituye un sistema digital completo totalmente apropiado para las gamas media y alta.

SINUMERIK 840D sl se distingue por su:

- Gran flexibilidad
- Excelente dinámica y precisión
- Óptima integración en redes

Componentes suplementarios

Sistemas de automatización, Cables de conexión

SINUMERIK 840D sl

Beneficios (continuación)

Beneficios

- Máximo rendimiento y flexibilidad en instalaciones multitejes medianas y complejas gracias al hardware y software escalables
- Carácter abierto en toda la línea, en los ámbitos de la interfaz de usuario, el PLC y el área NCK, para la integración de su know-how especial
- Funciones de seguridad integradas para hombre y máquina: SINUMERIK Safety Integrated
- Completa gama en el ámbito de la integración de máquinas herramienta en procesos de comunicación, ingeniería y producción: SINUMERIK Integrate

Campo de aplicación

SINUMERIK 840D sl se puede utilizar en todo el mundo para las siguientes tecnologías:

- Torneado
- Taladrado
- Fresado
- Rectificado
- Mecanizado por láser

- Punzonado
- Troquelado
- Matricería y moldes
- Aplicaciones de mecanizado a alta velocidad
- Mecanizado de madera y vidrio
- Manipulación
- Líneas tr nsfer
- M quinas c clicas giratorias
- Fabricaci n en grandes series
- Fabricaci n JobShop

Para pa ses que requieren aprobaci n para la exportaci n ofrecemos la variante SINUMERIK 840DE sl.

Informaci n adicional

- Cat logo NC 62
- Cat logo interactivo CA 01
- Internet:
www.siemens.com/sinumerik
www.siemens.com/industrymall

Cables de conexi n MOTION-CONNECT

Sinopsis

MOTION-CONNECT comprende elementos de conexi n y componentes perfectamente coordinados para campos de aplicaci n concretos. Los cables MOTION-CONNECT disponen de los elementos de conexi n m s modernos para conectar de forma r pida y segura los diversos componentes y ofrecen m xima calidad y una fiabilidad probada en sistema.



Cables de se al y de potencia MOTION-CONNECT

Los cables MOTION-CONNECT est n disponibles como cables de potencia y de se al listos para conexi n o bien por metros. Los cables confeccionados pueden entregarse con longitudes exactas escalonadas por d cmetros; son prologables en caso de necesidad.

Sean cuales sean los requisitos de la m quina, MOTION-CONNECT le ofrece la soluci n.

- **Sistema robusto, potente y f cil de usar**
con cables ya preparados con un resistente conector de metal, grado de protecci n IP67 y cierre r pido seguro SPEED-CONNECT
- **Excelente calidad probada**
con una gesti n de calidad coherente y cables ensayados en sistema

Los cables se ofrecen en dos calidades diferentes: MOTION-CONNECT 500 y MOTION-CONNECT 800PLUS.

MOTION-CONNECT 500	MOTION-CONNECT 800PLUS
<ul style="list-style-type: none"> • Soluci�n econ�mica para tendidos predominantemente fijos • Probado para recorridos de hasta 5 m 	<ul style="list-style-type: none"> • Cumple los requisitos para el uso en cadenas portacables • Resistente a los efectos del aceite • Probado para recorridos de hasta 50 m

Informaci n adicional

- Cat logos D 21.4, NC 62, NC 82, PM 21
- Cat logo interactivo CA 01
- Internet:
www.siemens.com/motion-connect
www.siemens.com/industrymall

Anexo



16/2	SITRAIN – Training for Industry
16/3	Documentación adicional
16/3	SIMATIC Manual Collection
16/4	Normas y homologaciones
16/4	Marca CE
16/5	Certificados
16/5	Gestión de la calidad
16/6	Persona de contacto en Siemens
16/6	Personas de contacto en todo el mundo
16/7	Siemens Partner Program
16/8	Siemens Automation Cooperates with Education
16/8	Simplifique la formación en automatización
16/10	Servicios online
16/10	Informaciones y posibilidades de pedido por Internet y vía DVD
16/11	Centro de Información y Descargas, Redes sociales, Medios móviles
16/12	Industry Services
16/13	Portfolio de servicios
16/15	Online Support
16/16	Licencias de software
16/18	Condiciones de venta y suministro

Anexo**SITRAIN – Training for Industry****Sinopsis****Formación práctica directamente por el fabricante del producto, todo ventajas**

SITRAIN – Training for Industry le acompaña y ayuda a resolver sus tareas de forma satisfactoria.

Los cursos impartidos directamente por el fabricante del producto contribuyen a una mayor seguridad e independencia en sus decisiones.

Más rendimiento y menos costes:

- Menores tiempos para puesta en marcha, mantenimiento y servicio técnico
- Operaciones optimizadas de producción
- Ingeniería y puesta en marcha más seguras
- Acortar los arranques de producción, reducir los tiempos de parada y corregir antes las anomalías
- Excluir de partida los errores de ingeniería, tan costosos
- Flexible adaptación de la planta a los requisitos del mercado
- Aseguramiento de estándares de calidad en la fabricación
- Mayor satisfacción y motivación de los empleados
- Menores tiempos de familiarización en caso de cambios tecnológicos o de personal

Contacto

Visítenos en el sitio web:
www.siemens.com/sitrain

o déjese aconsejar por nuestro personal y solicite nuestro catálogo de formación actual en:

**SITRAIN – Training for Industry
Asesoramiento de clientes de SITRAIN en Alemania:**

Tel.: +49 911 895-7575

Fax: +49 911 895-7576

E-mail: info@sitrain.com

Todo esto lo ofrece SITRAIN – Training for IndustryFormadores de primera

Nuestros formadores provienen de la práctica y tienen amplia experiencia didáctica. Los desarrolladores de cursos disponen de contacto directo con los departamentos de desarrollo de los productos y transmiten sus conocimientos a los formadores y ellos, finalmente, a usted.

Ejercicios eminentemente prácticos

La práctica hace al maestro, conforme a este dicho damos la máxima importancia a los ejercicios prácticos. Por ello, ocupan hasta la mitad del tiempo de nuestros cursos. Esto permite aplicar antes lo aprendido en el trabajo cotidiano.

300 cursos en más de 60 países

Ofrecemos en total aprox. 300 cursos presenciales. Nos encontrará en 50 centros en Alemania y 62 en otros países. Qué curso se ofrece en qué centro lo encontrará aquí:

www.siemens.com/sitrain

Desarrollo de conocimientos y competencias

¿Desea aumentar su competencia en determinadas áreas y cerrar lagunas de conocimiento? Nuestra solución: le adaptamos el programa a sus necesidades personales. Tras un análisis de sus necesidades individuales, le capacitamos en nuestros Centros de Formación, cerca de Ud. o directamente en su propia sede o factoría. Usando los más avanzados equipos didácticos se ejercitan en profundidad unidades prácticas especiales. Los diversos cursos de formación están coordinados entre sí y fomentan de forma sostenible el aumento de conocimientos y competencias. Tras finalizar cada módulo de formación, las actividades subsiguientes previstas permiten asentar así como refrescar y profundizar lo aprendido.

Sinopsis

La SIMATIC Manual Collection ofrece en el espacio más reducido posible los manuales de la Totally Integrated Automation. Es idónea para tareas de puesta en marcha y servicio técnico; en la oficina sustituye a la voluminosa colección completa de manuales en papel, y además ofrece un acceso a la información mucho más rápido.

La colección de manuales incluye manuales en 5 idiomas sobre

- LOGO!
- SIMADYN
- Componentes de bus SIMATIC
- SIMATIC C7
- Periferia descentralizada SIMATIC
- SIMATIC HMI
- SIMATIC Sensors
- SIMATIC NET
- SIMATIC PC-based Automation
- SIMATIC PCS 7
- SIMATIC PG/PC
- SIMATIC S7
- Software SIMATIC
- SIMATIC TDC

Los manuales aún no disponibles en todos los 5 idiomas se incluyen en todo caso en alemán e inglés.

Para la SIMATIC Manual Collection existe un contrato de actualización que incluye, además de la entrega de la actual colección, las tres siguientes y tiene una validez de un año. Si no se rescinde expresamente, este contrato de actualización o mantenimiento se prorroga automáticamente, facturándose al precio de lista.

Datos de pedido

SIMATIC Manual Collection

Manuales electrónicos en DVD, varios idiomas: LOGO!, SIMADYN, Componentes de bus SIMATIC, SIMATIC C7, Periferia descentralizada SIMATIC, SIMATIC HMI, SIMATIC Sensors, SIMATIC NET, SIMATIC PC Based Automation, SIMATIC PCS 7, SIMATIC PG/PC, SIMATIC S7, Software SIMATIC, SIMATIC TDC

SIMATIC Manual Collection servicio de actualización durante 1 año

DVD de Manual Collection actual así como tres actualizaciones sucesivas

Referencia

6ES7998-8XC01-8YE0

6ES7998-8XC01-8YE2

Anexo

Normas y homologaciones

Marca CE

Sinopsis

Los productos electrónicos descritos en este catálogo cumplen, siempre que sean aplicables, los requisitos y criterios de protección estipulados en las directivas comunitarias indicadas a continuación y son conformes con las normas europeas (EN) armonizadas publicadas para dichos productos en los boletines oficiales de la Comunidad Europea.

- 2014/30/EU "Compatibilidad electromagnética" (Directiva CEM)
- 2014/35/EU "Material eléctrico destinado a utilizarse con determinados límites de tensión" (Directiva de Baja Tensión)
- 2014/34/EU "Aparatos y sistemas de protección para uso en atmósferas potencialmente explosivas" (Directiva de protección contra explosiones)
- Para los módulos F del ET 200SP se aplica además: 2006/42/CE "Directiva de máquinas"

Guardamos los originales de las declaraciones de conformidad para que puedan ser consultados en todo momento por las autoridades reguladoras competentes.

Nota sobre la Directiva de CEM:

En cuando a su emisión de perturbaciones, los productos SIMATIC están diseñados para ser utilizados en el ámbito industrial.

Si esto no rige para determinados productos, esto se menciona en las páginas del catálogo afectadas.

Para la instalación y el uso de los productos descritos en este catálogo deben respetarse las instrucciones de instalación contenidas en los manuales, que incluyen p. ej. indicaciones importantes relativas al montaje en armarios o gabinetes y el uso de cables apantallados.

Indicaciones para el fabricante de maquinaria

Los autómatas SIMATIC no son máquinas en el sentido de las directivas de la Unidad Europea para máquinas. Por consiguiente, para SIMATIC no se debe emitir ninguna declaración de conformidad según la Directiva de maquinaria 89/392/CEE o 2006/42/CE (nueva edición, aplicable a partir del fin de 2009).

La Directiva de máquinas de la UE regula los requisitos aplicables a las máquinas o partes de máquinas. Bajo "máquina" se entiende un conjunto de piezas o dispositivos interconectados (ver EN 292-1, apartado 3.1).

SIMATIC es una parte del equipamiento eléctrico de una máquina y, por lo tanto, el fabricante de la máquina debe incluirlo en la valoración de la máquina completa.

Como equipo eléctrico, SIMATIC está sujeto a la Directiva de baja tensión, la cual, por tratarse de una "total safety directive", abarca todos los peligros igual que la Directiva de maquinaria.

Para el equipamiento eléctrico de máquinas rige la norma EN 60204-1 (seguridad de máquinas, exigencias generales que ha de cumplir el equipamiento eléctrico de máquinas).

La tabla siguiente pretende serle de ayuda a la hora de emitir la declaración de conformidad, y para ello muestra los criterios aplicables a SIMATIC según la norma EN 60204-1 (2006-06). Hallará más información en la declaración de conformidad adjunta, realizada con arreglo a lo dispuesto en la Directiva de baja tensión y la Directiva CEM (con la lista de las normas cumplidas).

EN 60204-1	Tema/Criterio	Observaciones
Apartado 4	Exigencias generales	Se han cumplido las exigencias tan pronto el aparato quede montado/instalado según las directrices de montaje. Observar también las aclaraciones en los manuales.
Apartado 11.2	Interfaces de entrada/salida digitales	Se han cumplido las exigencias.
Apartado 12.3	Equipamiento programable	Se han cumplido las exigencias cuando los aparatos quedan instalados en armarios cerrados para proteger a los aparatos contra modificaciones en la memoria por parte de personas no autorizadas.
Apartado 20.4	Pruebas de tensión	Se han cumplido las exigencias.

Certificados, homologaciones, aprobaciones, declaraciones de conformidad

En el sitio de Internet que se indica a continuación puede verse un resumen de los certificados (CE, UL, CSA, FM, homologaciones marinas)

<http://www.siemens.com/simatic/certificates>

Dichas listas son actualizadas y reelaboradas continuamente. Los productos aún no incluidos en dicha relación se encuentran en fase de recopilación de datos, por lo que se incluirán en las próximas ediciones de la misma.

Bajo el punto Product Support podrá navegar a los certificados, homologaciones, certificados de prueba o curvas características disponibles dentro de la lista de contribuciones

Gestión de la calidad

El sistema de gestión de calidad de nuestro Industry Sector cumple los requerimientos de la norma internacional ISO 9001.

Los productos y sistemas relacionados en el presente catálogo se distribuyen utilizando un sistema de gestión de calidad certificado por DQS según EN ISO 9001.

El certificado DQS está reconocido en todos los países de la IQNet.

Números de certificados DQS:

- Siemens AG
- DF FA
- Reg. No.: 001323 QM08

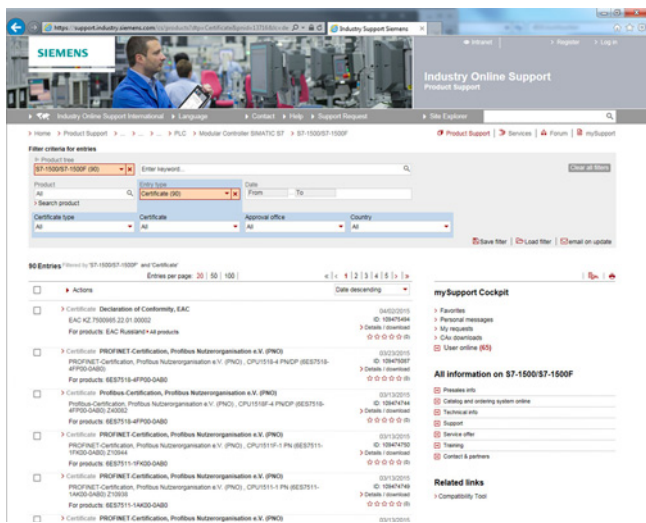

o use directamente la linkbox:

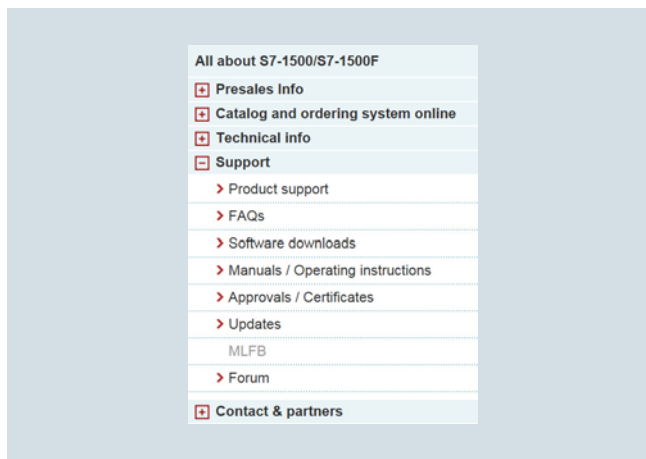

Anexo

Persona de contacto en Siemens

Personas de contacto en todo el mundo

Sinopsis

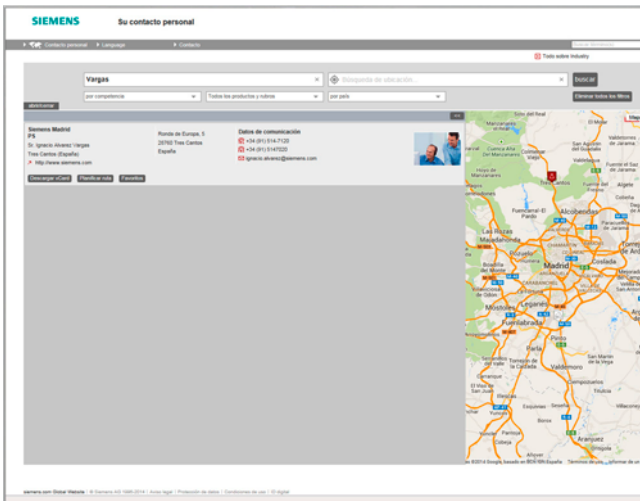
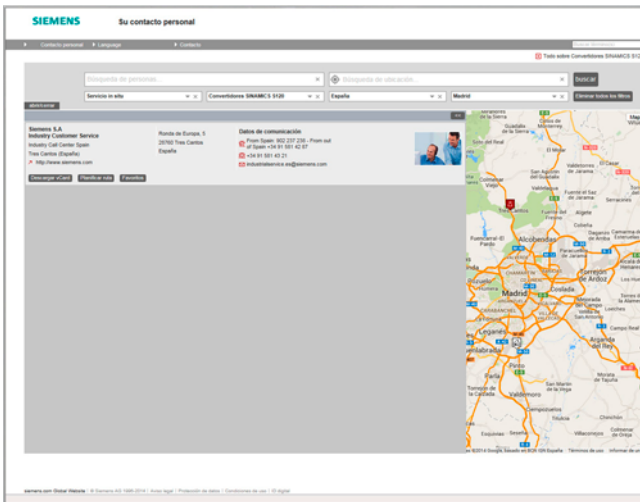
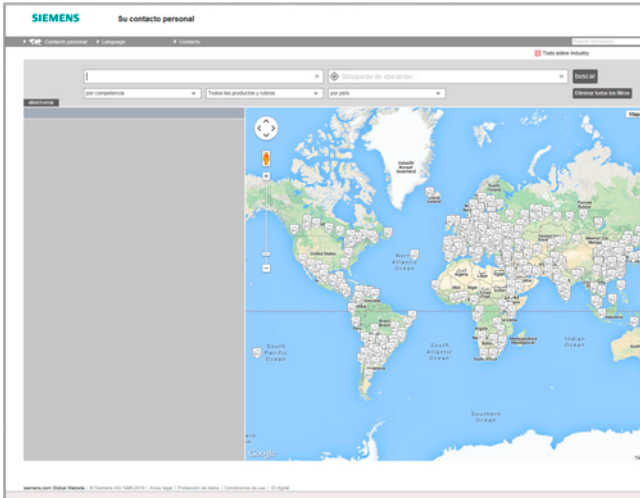

En Siemens perseguimos consecuentemente un objetivo: mejorar constantemente su competitividad. Nos sentimos obligados a ello. Gracias a nuestro compromiso sentamos constantemente nuevas pautas en la técnica de la automatización y los accionamientos. En todas las industrias, en todo el mundo.

Para usted, en cualquier parte del mundo: somos su socio para el asesoramiento, compra, formación, servicio, soporte, piezas de repuesto ... Su socio para toda la oferta de Digital Factory y Process Industries and Drives.

Encontrará a nuestra persona de contacto personal a su disposición en nuestra base de datos de personas de contacto en: www.siemens.com/automation-contact

La selección se discrimina eligiendo

- la competencia requerida,
- los productos y rubros,
- un país,
- una ciudad

o con

- una búsqueda de ubicación o
- una búsqueda de personas.

Sinopsis

Solution y Approved Partner de Siemens



Máxima competencia en automatización, accionamientos y distribución de energía

Siemens trabaja estrechamente en todo el mundo con empresas (partners) seleccionadas para asegurar que se cumplan lo mejor posible las exigencias de los clientes en los campos de la automatización, los accionamientos y las distribución de energía, siempre y en todo lugar. Por esta razón nuestros partners no son solo capacitados y promocionados, sino también certificados en las tecnologías específicas. Nuestro objetivo declarado es capacitar y promocionar a nuestros partners siguiendo los mismos baremos que usamos para nuestros propios empleados.

La base de los criterios de calidad especificados contractualmente así como una asistencia óptima a nuestros partners mediante procesos claramente definidos. Esta forma de proceder garantiza el que dispongan de todas las cualidades necesarias para satisfacer lo mejor posible los requisitos de los clientes. El emblema Solution Partner es garantía y sinónimo de calidad probada.

Solution Partner y Approved Partner

El Siemens Partner Program diferencia entre Solution Partner y Approved Partner.

Actualmente colaboramos con más de 1.400 Solution Partner en todo el mundo. Ellos son sinónimo de numerosas soluciones de automatización y accionamiento personalizadas y con proyección de futuro en los más diversos sectores industriales.

Con sus detallados conocimientos técnicos de los productos, los Approved Partners de Siemens ofrecen una combinación de productos y servicios que abarcan desde tecnologías específicas y adaptaciones personalizadas hasta el suministro de paquetes de productos y sistemas de alta calidad. Además, prestan gran ayuda gracias al soporte y asesoramiento técnico cualificado que ofrecen.

Partner Finder



Dentro del marco del programa Siemens Partner Program a escala global los clientes encontrará con seguridad, y de una forma muy fácil, el partner óptimo para sus requerimientos específicos. Para hemos creado Partner Finder, una base de datos muy completa en la que figuran todos nuestros partners con su perfil de prestaciones.

Fácil selección:

Use los filtros de la pantalla de entrada conforme a los criterios importantes para usted. O introduzca directamente el nombre de un determinado partner.

Especialidades de un vistazo:

Sepa en base a informes de referencias cuáles son las especialidades de un determinado partner.

Posibilidad de contacto directo:

proveche nuestro formulario electrónico de solicitud:

www.siemens.com/partnerfinder

Para más información acerca del programa Siemens Partner Program, visite la web:

www.siemens.com/partner-program

Anexo

Siemens Automation Cooperates with Education

Simplifique la formación en automatización

Apoyo único para profesores y alumnos en centros educativos

Cooperates
with Education

Automation

SIEMENS

Siemens Automation Cooperates with Education (SCE)

ofrece un programa mundial para el apoyo sostenible a la educación. SCE respalda los centros educativos que imparten cursos de automatización industrial y aporta un valor añadido en materia de asociaciones, conocimientos técnicos y know-how. Como líder tecnológico, le asistimos en la enseñanza de conocimientos industriales (conforme al proyecto Industry 4.0 del Gobierno alemán) usando nuestra excelente oferta de servicios.

Resumen de nuestra oferta

- Documentación técnica y didáctica
- Amplia oferta de Aulas de Formación a precios exclusivos
- Completa oferta de cursos dirigida al colectivo docente
- Apoyo para el desarrollo de sus proyectos, así como libros técnicos
- Soluciones completas didácticas de nuestros partner para sus clases
- Interlocutor personal para un asesoramiento personalizado

Material didáctico para sus cursos



Aproveche nuestro amplio know-how industrial para preparar sus cursos de forma eficiente y orientada a la práctica. Ponemos a su disposición más de 100 documentos didácticos gratuitos preparados expresamente para la formación inicial en el campo de la automatización y los accionamientos, totalmente adaptados a los planes de estudio y enseñanza y que se pueden utilizar perfectamente en combinación con nuestros paquetes para instructores. En ellos se tratan todos los aspectos de una solución industrial moderna: instalación, configuración, programación y puesta en marcha. Todo el material, incluidos los proyectos, puede adaptarse a sus requisitos de forma individualizada.

Aquí destacamos:

- Los nuevos documentos didácticos sobre SIMATIC PCS 7 permiten impartir los conocimientos básicos de PCS 7 en escuelas superiores en un plazo de aprox. 60 horas lectivas (= 1 semestre) usando una simulación de planta, teniendo por tanto un carácter muy práctico.

- Los nuevos documentos didácticos sobre el TIA Portal para SIMATIC S7-1500 /S7-1200 /S7-300 están disponibles en alemán, inglés, español, francés, italiano, chino y portugués para su descarga.

www.siemens.com/sce/curriculumms

Soluciones para Formación destinados a cursos prácticos



Con nuestros paquetes para Formación SCE, le proporcionamos un conjunto de componentes industriales originales pertenecientes a la tecnología de automatización y accionamientos que satisfacen perfectamente sus necesidades y que podrá emplear fácilmente en las clases lectivas. De este modo se beneficiará de unos paquetes de software y hardware novedosos y flexibles.

En la actualidad ofrecemos más de 80 paquetes para instructores SCE que incluyen todos los accesorios. Estos paquetes cubren tanto el ámbito de la automatización manufacturera como el de la automatización de procesos. Con ellos todas las materias referentes a la tecnología de automatización pueden impartirse de forma económica.

Soluciones para Formación sobre:

- Iniciación a la automatización con controlador lógico programable LOGO!
- Tecnología de control PLC con hardware SIMATIC S7 y software STEP 7 (S7-1500, S7-1200, S7-300 y TIA Portal)
- Interfaces hombre-máquina con SIMATIC HMI
- Redes industriales mediante sistemas de bus con SIMATIC NET (PROFINET, PROFIBUS, IO-Link)
- Sensores con VISION, RFID y SIWAREX
- Automatización de procesos con SIMATIC PCS 7
- Accionamientos en red con SINAMICS/SIMOTION
- Analizador de red SENTRON PAC 4200
- Sistema de gestión de motores SIMOCODE
- Programación CNC con SinuTrain

Información importante para el pedido:

Los Paquetes para Formación SCE podrán ser adquiridos únicamente por Escuelas Universitarias, Institutos de Formación Profesional Reglada y Ocupacional o departamentos de empresas encargados de formación profesional inicial.

Para adquirir los paquetes de formación es necesario firmar una declaración de usuario final específica que puede solicitar a su distribuidor regional.

www.siemens.com/sce/tp

Apoyo único para profesores y alumnos en centros educativos (continuación)**Cursos sobre Automatización y Accionamientos**

Aproveche nuestros excelentes conocimientos como líder tecnológico. Ofrecemos a escala mundial una amplia oferta de cursos técnicos sobre tecnologías de automatización y accionamientos. Ellos le apoyarán en la transmisión práctica de conocimientos relacionados con productos y sistemas; además son conformes con los planes didácticos y están ordenados por materias. Para escuelas superiores ofrecemos cursos temáticos en formato compacto.

Nuestra oferta es totalmente modular, lo que le permitirá ajustar su formación en base a sus planes de estudio. El conjunto de módulos están basados en nuestro concepto Totally Integrated Automation (TIA). Nuestras Soluciones para Formación, son un complemento idóneo para la impartición de esta formación.

Todos los cursos sobre accionamientos o PLC se basan en la tecnología más actual. De esta forma podrá preparar perfectamente a los graduados para su futura vida profesional.

Toda nuestra oferta la tiene disponible en:

www.siemens.com/sce/courses

Asistencia para sus proyectos/libros técnicos

La tecnología de automatización y accionamientos evoluciona a un ritmo vertiginoso. Por ello, el tema del Servicio técnico y asistencia desempeña un papel fundamental.

Le apoyamos, prestándole asesoramiento y asistencia con proyectos concretos, a través de su interlocutor SCE personal, así como de nuestro Servicio técnico y asistencia regional.

También prestamos nuestra colaboración a autores especializados, brindándoles nuestros conocimientos y prestándoles un asesoramiento y una asistencia técnica intensivos. Además, en la web les ofrecemos una relación de aquellos libros técnicos sobre automatización que estimamos pueden resultar de su interés.

www.siemens.com/sce/contact

www.siemens.com/sce/books

Soluciones para Formación

Le ofrecemos una amplia oferta de equipamiento didáctico para la impartición de sus cursos, a precios exclusivos para Centros Docentes. Con el material didáctico, dispondrá de una amplia selección de modelos de ejercicios y enseñanza que podrá emplear a nivel teórico o práctico.

Estos modelos están basados en nuestras Soluciones para Formación, con lo que se ahorrará tener que elaborar componentes individuales. De este modo le ayudarán a impartir el curso encargado de forma sencilla y eficaz.

www.siemens.com/sce/partner

Interlocutores para su asesoramiento personalizado

En nuestra web encontrará sus interlocutores SCE personales que le asistirá en todas las consultas relativas a la oferta SCE.

En caso de que no exista ningún interlocutor SCE para su país, ruego se ponga en contacto con la oficina local de Siemens

www.siemens.com/sce/contact

SCE Support Finder para su consulta vía Internet

¿Se dedica usted a la formación y precisa asistencia sobre cualquier asunto sobre la automatización industrial? Envíenos su consulta:

www.siemens.com/sce/supportfinder

Descubre
SCE



Anexo

Servicios online

Informaciones y posibilidades de pedido por Internet y vía DVD

El futuro de la industria en la Internet



Para planificar y configurar instalaciones y sistemas de automatización, es imprescindible tener conocimientos detallados sobre la gama de productos que se va a utilizar y los servicios disponibles. Es evidente que esta información siempre debe ser lo más actual posible.

La industria está en el umbral de la cuarta revolución industrial. Tras la automatización pide paso la digitalización de la producción. El objetivo: aumentar la productividad y la eficiencia, la rapidez y la calidad. Para que las empresas puedan enfrentarse con éxito a las fuerzas competitivas del sector industrial del futuro.

En la web

www.siemens.com/industry

encontrará todo lo que precisa saber sobre la oferta de productos, sistemas y servicios.

Selección de productos con el catálogo interactivo CA 01 del área de automatización y accionamientos

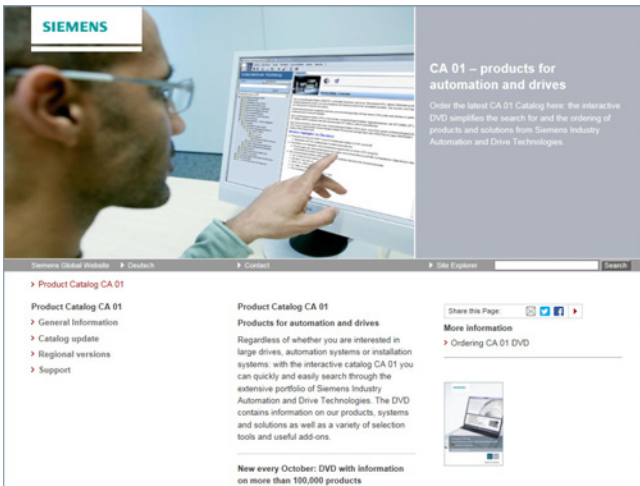

Información detallada junto con cómodas funciones interactivas:

El catálogo interactivo CA 01, con más de 100.000 productos, proporciona una amplia visión general de la oferta de Siemens.

Aquí encontrará todo lo necesario para solucionar tareas de automatización, maniobra, instalación eléctrica y accionamiento. Todos los datos están integrados en un entorno intuitivo que facilita el trabajo.

Solicite el catálogo de productos CA 01 a su persona de contacto de ventas de Siemens o en el Centro de Información y Descargas:

www.siemens.com/industry/infocenter

Para más información sobre el catálogo interactivo CA 01, visite la página web:

www.siemens.com/automation/ca01

o consulte el DVD.

Fácil selección y pedido en el Industry Mall

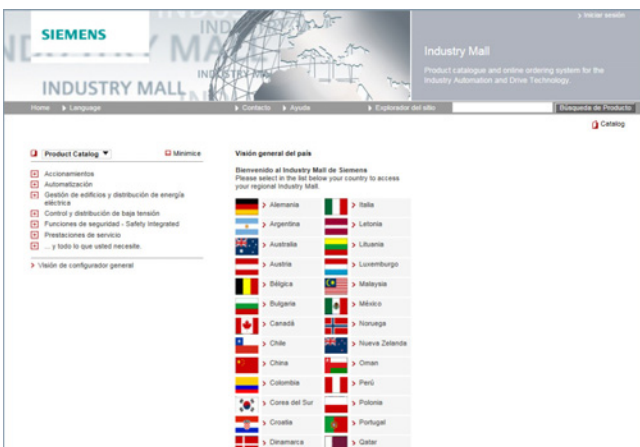

Industry Mall es la plataforma electrónica para pedidos de Siemens AG en Internet. Desde aquí se accede online a un amplio surtido de productos, expuestos de manera clara e informativa.

El intercambio de datos vía EDIFACT permite tramitar todo el proceso, desde la selección y el pedido hasta el seguimiento online del mismo (funciones de seguimiento y rastreo). También es posible comprobar la disponibilidad, calcular descuentos personalizados y elaborar ofertas.

Igualmente cuenta con otras numerosas funciones que le asistirán en todo momento. Así, por ejemplo, existen potentes funciones de búsqueda que facilitan la selección de los productos deseados. Además, hay configuradores con los que podrá configurar fácil y rápidamente componentes de productos y sistemas complejos. También tendrá a su disposición datos CAX.

Industry Mall se encuentra en la siguiente dirección de Internet:

www.siemens.com/industrymall

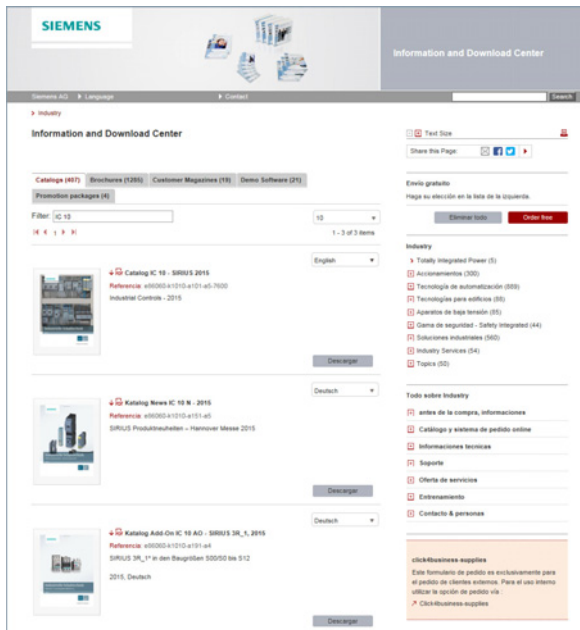
Descarga de catálogos

En el Centro de Información y Descargas encontrará, además de otros muchos documentos de gran utilidad, también los catálogos que se mencionan en la cara interior de la cubierta posterior de este catálogo. En dicho centro podrá descargar, sin necesidad de registrarse, los catálogos en formato PDF.

Los filtros que se pueden seleccionar encima del primer catálogo mostrado le ayudarán a refinar la búsqueda. Así, por ejemplo, al escribir "MD 3" encontrará tanto el catálogo MD 30.1 como el MD 31.1 y con "IC 10", tanto el catálogo IC 10 como también las correspondientes noticias o los complementos al mismo.

Visítenos en la página web:

www.siemens.com/industry/infocenter

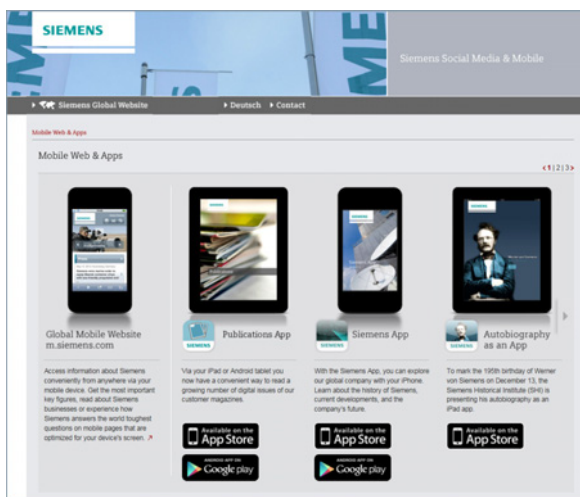
Redes sociales y medios móviles

Siemens ofrece en las redes sociales una gran variedad de información, demostraciones de productos y servicios, la posibilidad de ponerse en contacto con otros clientes y empleados de Siemens y muchas otras cosas de gran utilidad. No se quede descolgado y participe en estas redes con cada vez mayor presencia mundial.

Encontrará información general sobre las actividades de Siemens en las redes sociales en:

www.siemens.com/socialmedia

Puede encontrar los accesos individuales en las páginas de productos:

www.siemens.com/automation o bien www.siemens.com/drives

Aquí encontrará todas las noticias relacionadas con el futuro de la industria. Mire los vídeos actuales e infórmese de los desarrollos más recientes de la industria:

www.siemens.com/future-of-manufacturing

Descubra el mundo "móvil" de Siemens.

Ofrecemos un número creciente de aplicaciones para su smartphone o tableta para las plataformas móviles más importantes. Encontrará la oferta actual de Siemens en la App Store (iOS) o en Google Play (Android):

<https://itunes.apple.com/es/app/siemens/id452698392?mt=8>

<https://play.google.com/store/search?q=siemens>

Descubra, por ejemplo, con la app de Siemens la historia de la empresa, sus desarrollos actuales y su futuro. Todo ello con atractivas imágenes, interesantes informes y las notas de prensa más actuales.

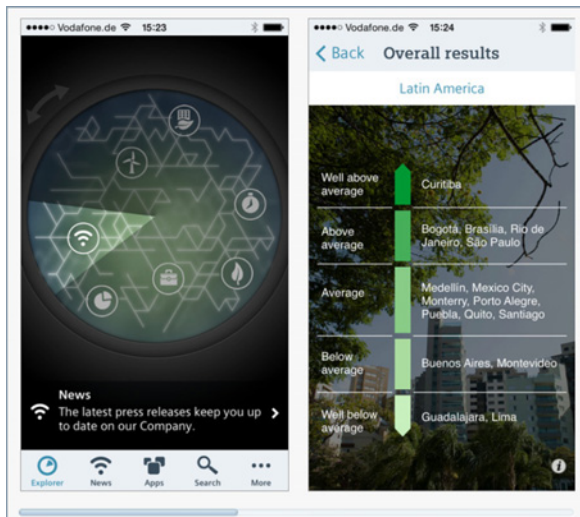

Anexo

Industry Services

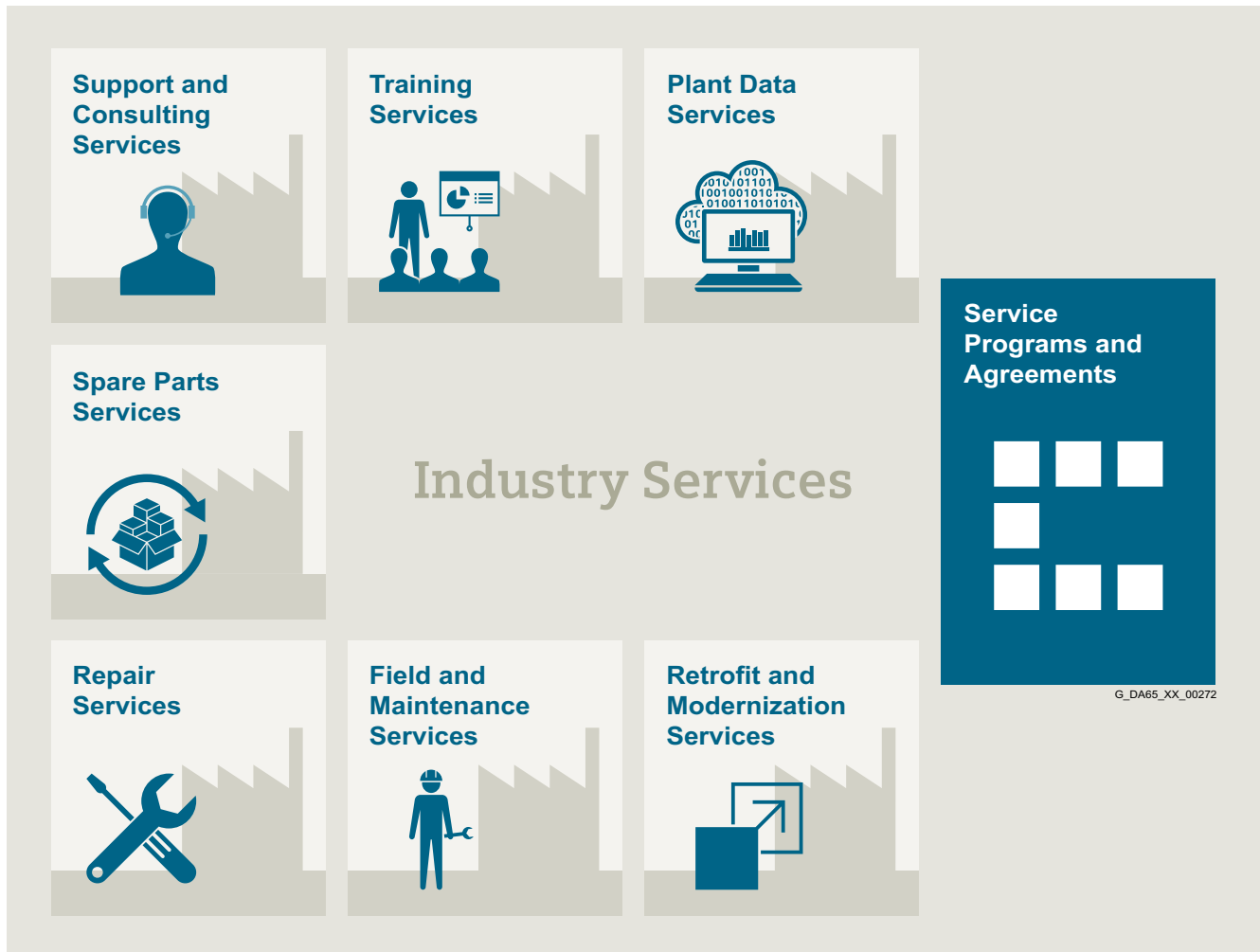
Sinopsis***Libere todo el potencial, con servicios de Siemens******Incremente su rendimiento, con Industry Services***

Optimizar la productividad de su equipo y operaciones puede ser todo un desafío, sobre todo cuando las condiciones del mercado cambian constantemente. La colaboración con nuestros expertos del servicio técnico facilita en gran medida esta tarea.

Nosotros entendemos los procesos específicos de su sector industrial y le prestamos los servicios necesarios para conseguir más fácilmente sus objetivos de negocio.

Usted puede contar con nosotros para potenciar al máximo el tiempo productivo y reducir al mínimo los tiempos muertos, incrementando la productividad y fiabilidad de las operaciones. Si sus operaciones deben cambiar rápidamente para responder a una nueva demanda o aprovechar una oportunidad de negocio, nuestros servicios le proporcionan la flexibilidad necesaria para adaptarse a ello. Naturalmente, prestamos sumo cuidado de que su producción esté protegida contra amenazas y ataques cibernéticos. Le ayudamos a mantener la mayor eficiencia posible en sus operaciones, como el consumo de energía y recursos, y a reducir el coste total de propiedad. Como pioneros que somos, le garantizamos que se beneficiará de las oportunidades que ofrece la digitalización y las técnicas de análisis avanzadas para mejorar la toma de decisiones: Puede estar seguro de que su planta aprovechará todo el potencial del que dispone y lo conservará durante toda su vida útil.

Confíe en nuestro equipo de ingenieros, técnicos y especialistas, todos ellos plenamente dedicados a su labor; ellos le proveerán los servicios que necesite, con seguridad, profesionalidad y en conformidad con todas las normas y legislaciones vigentes. Estamos con usted, allí donde nos necesite y siempre que nos necesite.

Sinopsis

Plant Data Services



Haga transparentes sus procesos industriales para lograr mejoras en materia de productividad, disponibilidad de activos y eficiencia energética.

Se generan, filtran y traducen datos de producción usando técnicas de análisis inteligentes para mejorar la toma de decisiones.

Esto se hace considerando la seguridad de datos y protegiéndolos en todo momento contra amenazas y ataques cibernéticos.

www.industry.siemens.com/services/global/en/portfolio/plant-data-services/Pages/index.aspx

Training Services



Desde los conocimientos básicos y avanzados hasta los especializados, en los cursos SITRAIN se adquieren destrezas y habilidades directamente del fabricante, abarcando toda la gama de productos y sistemas industriales de Siemens.

Los cursos SITRAIN están disponibles en cualquier parte del mundo, con más de 170 centros en más de 60 países que le ofrecerán el curso de formación que necesite.

www.industry.siemens.com/services/global/en/portfolio/training/Pages/index.aspx

Support and Consulting Services



Industry Online Support sitio web con mucha información, ejemplos de aplicación, preguntas frecuentes (FAQ) y solicitudes de soporte.

Technical and Engineering Support para recibir consejos y respuestas a todas las consultas relacionadas con funcionalidad, manipulación y solución de averías.

Information & Consulting Services, por ejemplo, SIMATIC System Audit; claridad sobre el estado y la capacidad de servicio de su sistema de automatización o los Lifecycle Information Services; transparencia en el ciclo de vida de los productos de su planta.

www.industry.siemens.com/services/global/en/portfolio/support-consulting/Pages/index.aspx

Spare Parts Services



Disponibilidad mundial para un suministro rápido y cómodo de repuestos y, por tanto, disponibilidad óptima de la planta. Repuestos originales disponibles durante un período de hasta diez años. Expertos en logística se ocupan de las tareas de aprovisionamiento, transporte, despacho de aduanas, almacenamiento y gestión de pedidos. La fiabilidad de los procesos logísticos asegura la llegada a tiempo de los componentes a su destino.

Los servicios de optimización de activos le ayudan a trazar una estrategia de abastecimiento que permita reducir los costes de inversión y almacén y evite el riesgo de tener repuestos obsoletos.

www.industry.siemens.com/services/global/en/portfolio/spare_parts/Pages/index.aspx

Anexo

Industry Services

Industry Services – Portfolio de servicios

Sinopsis (continuación)**Repair Services**

Se ofertan en el sitio y en centros de reparación regionales para un restablecimiento rápido de la funcionalidad del dispositivo averiado.

También se ofrecen servicios de reparación ampliados que incluyen un diagnóstico más profundo, medidas de reparación y también servicios de emergencia.

www.industry.siemens.com/services/global/en/portfolio/repair_services/Pages/index.aspx

Retrofit and Modernization Services

Proporciona una solución económica para la ampliación de plantas completas, optimización de sistemas o actualización de productos a la más moderna tecnología y software (p. ej. servicios de migración para sistemas de automatización).

Los expertos del servicio técnico asesoran al cliente en proyectos, desde su planificación hasta su puesta en marcha, y, si lo desea, durante toda su vida útil; por ejemplo, Retrofit for Integrated Drive Systems para una larga vida útil de sus máquinas y plantas.

www.industry.siemens.com/services/global/en/portfolio/retrofit-modernization/Pages/index.aspx

Field and Maintenance Services

Los especialistas de Siemens están disponibles a nivel global para prestar servicios profesionales de mantenimiento y servicio técnico, incluyendo puesta en marcha, test de funcionamiento, mantenimiento preventivo y reparación.

Todos los servicios pueden incluirse en contratos de servicio personalizados con tiempos de respuesta definidos de antemano o intervalos de mantenimiento fijos.

www.industry.siemens.com/services/global/en/portfolio/field_service/Pages/index.aspx

Service Programs and Agreements

Un programa o contrato de servicio técnico le permite agrupar fácilmente una amplia gama de servicios dentro de un marco contractual de anual o de varios años.

Usted elige los servicios que necesita para determinados requisitos o para tareas que no se pueden cubrir con las capacidades de mantenimiento de su empresa.

Los programas y acuerdos se pueden personalizar a modo de contratos basados en índices KPI y/o en el rendimiento.

www.industry.siemens.com/services/global/en/portfolio/service_programs/Pages/index.aspx

Sinopsis

Online Support es un amplio sistema de información para todas las cuestiones relacionadas con productos, sistemas y soluciones que Siemens ha ido desarrollando a lo largo del tiempo para la industria. Con más de 300.000 documentos, ejemplos y herramientas, ofrece a los usuarios de productos de automatización y accionamiento una manera de encontrar información actualizada. El servicio de 24 h da acceso directo y centralizado a informaciones detalladas de productos y a numerosas soluciones con ejemplos de programación, configuración y aplicación.

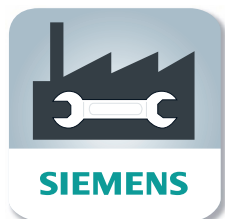
App del Online Support

Con la app del Online Support se puede acceder, desde cualquier lugar y a cualquier hora, a más de 300.000 documentos que cubren todos los productos industriales de Siemens. Sea cual sea la ayuda que necesite, por ejemplo, para la ejecución de un proyecto, encontrar posibles fallos, ampliar el sistema o planificar una nueva máquina, con la app encontrará una solución.

Esta le da acceso a FAQ, manuales, certificados, curvas características, ejemplos de aplicación, notas relacionadas con algún producto (p. ej. anuncios de nuevos productos) e información sobre modelos sucesores en caso de que se descatalogue un determinado producto.

Basta con escanear el código impreso en el producto con la cámara del dispositivo móvil para ver de inmediato toda la información técnica disponible sobre él.

También se muestra información gráfica para CAx (modelo 3D, diagramas de circuitos o macros EPLAN). Esta información se puede reenviar por correo electrónico a su puesto de trabajo.

La función de búsqueda recopila artículos e información del producto y ayuda al usuario con una lista de sugerencias personalizada. Con la app se pueden encontrar las páginas favoritas, es decir, artículos consultados con frecuencia, en "mySupport". También se pueden recibir noticias seleccionadas sobre nuevas funciones, artículos importantes o eventos en la sección de noticias ("News").

El contenido, en seis idiomas, se basa cada día más en recursos multimedia y ahora incluso está disponible en forma de app. El foro técnico ("Technical Forum") del Online Support brinda a los usuarios la oportunidad de compartir información con los demás. La opción de solicitud de soporte ("Support Request") se puede usar para contactar a los expertos del soporte técnico de Siemens. El último contenido, las actualizaciones de software, y las novedades a través de boletines y Twitter hace que los usuarios de Industry Services estén siempre al corriente de las últimas noticias.

www.siemens.com/industry/onlinesupport

Para información
sobre nuestra app
de asistencia online
lea el código QR.



La app puede descargarla libremente de Apple App Store (iOS) o de Google Play (Android).

<https://support.industry.siemens.com/cs/ww/es/sc/2067>

Anexo

Licencias de software

Sinopsis

Tipos de software

Cada software sujeto a licencia está asignado a un tipo determinado. Los tipos de software definidos son

- Software de ingeniería (E-SW)
- Software Runtime (R-SW)

Software de ingeniería

Forman parte de ello todos los productos de software destinados a crear software de usuario (ingeniería), incluyendo entre otros la configuración de software y hardware, la parametrización, las pruebas, la puesta en funcionamiento y el servicio técnico.

La copia y reproducción de los datos o programas ejecutables generados con el software de ingeniería y destinados a su utilización por el usuario o por terceros es gratuita.

Software Runtime

Se incluyen en esta categoría los productos de software para la operación de una planta o de una máquina; son ellos por ejemplo el sistema operativo, el sistema básico, las ampliaciones del sistema, los drivers, ...

La copia del software Runtime o de archivos generados con él para uso propio o para uso de terceros está sujeta al pago de derechos.

Los datos sobre el pago de derechos según la utilización figuran entre los datos de pedido (p. ej. en el catálogo). La utilización puede calcularse por CPU, por instalación, por canal, por instancia, por eje, por lazo de regulación, por variable, etc.

El archivo Léame especifica los derechos ampliados para herramientas de parametrización o configuración en el caso de figurar estas últimas en el volumen de suministro del software Runtime.

Tipos de licencia

Siemens Industry Automation & Drive Technologies ofrece varios tipos de licencia para su software:

- Floating License
- Single License
- Rental License
- Rental Floating License
- Trial License
- Demo License
- Demo Floating License

Floating License

El software se puede instalar en cualquier número de equipos del titular de la licencia para su uso interno. Sólo se licencia el Concurrent User. El Concurrent User es aquel que hace uso de un programa. La utilización comienza a contar al iniciar el software. Se precisa una licencia por cada Concurrent User.

Single License

Al contrario de la Floating Licencia sólo se autoriza una instalación del software por cada licencia. La modalidad del uso sujeto a licencia aparece en los datos de pedido y en el Certificate of License (CoL). La modalidad de utilización varía según sea por instancia, por eje, por canal, etc. Por cada utilización definida se requiere una Single License.

Rental License

La Rental License soporta el "uso esporádico" del software de ingeniería. Una vez instaladas las License Keys, el software permanecerá en estado operacional durante un período determinado, pudiéndose interrumpir el uso cuantas veces se quiera. En este caso se requiere una licencia por cada instalación del software.

Rental Floating License

La Rental Floating License equivale a la Rental License, pero con la diferencia de que no se precisa una licencia para cada instalación del software. Se necesita más bien una licencia por objeto (p. ej. usuario o equipo).

Trial License

La Trial Licence permite una "utilización de corto plazo" del software en régimen no productivo, por ejemplo con fines de prueba o evaluación. Puede convertirse en otra licencia.

Demo License

La Demo Licence permite una "utilización esporádica" del software de ingeniería en régimen no productivo, por ejemplo con fines de prueba o evaluación. Puede convertirse en otra licencia. Una vez instaladas las License Keys, el software permanecerá en estado operativo durante un tiempo predeterminado, pudiéndose interrumpir el uso cuantas veces se quiera.

En este caso se requiere una licencia por cada instalación del software.

Demo Floating License

La Demo Floating License equivale a la Demo License, pero con la diferencia de que no se precisa una licencia para cada instalación del software. Se necesita más bien una licencia por objeto (p. ej. usuario o equipo).

Certificate of License (CoL)

El CoL es para el titular de la licencia la prueba de que el uso del software de Siemens está debidamente licenciado. A cada modalidad de uso hay que asignarle un CoL que debe guardarse cuidadosamente.

Downgrading

El titular de una licencia tendrá derecho a utilizar el software o una versión anterior del mismo, siempre que esté en posesión de esta última y que su empleo sea técnicamente posible.

Modalidades de suministro

El software está sujeto a un intenso perfeccionamiento. Las modalidades de suministro denominadas

- PowerPack
- Upgrade

abren acceso a ese perfeccionamiento.

La modalidad de suministro llamada ServicePack proporciona los medios para suprimir defectos en el software.

PowerPack

Los PowerPacks son paquetes de tránsito hacia un software de prestaciones ampliadas.

Con el PowerPack recibe el titular un nuevo contrato de licencia que incluye el CoL. Este CoL, junto con el CoL del producto original, constituye el certificado de licencia del nuevo software.

Es necesario adquirir un PowerPack independiente por cada licencia original del software a sustituir.

Sinopsis**Upgrade**

Un Upgrade permite utilizar una nueva versión disponible del software siempre y cuando se haya adquirido ya una licencia para una versión anterior.

Con el PowerPack recibe el titular un nuevo contrato de licencia que incluye el CoL. Este CoL, junto con el CoL de la versión anterior, constituye el certificado de licencia del nuevo software. Es necesario adquirir un Upgrade independiente por cada licencia original del software a sustituir.

ServicePack

Las correcciones a errores en el software se ponen a disposición en forma de ServicePacks. Los ServicePacks podrán copiarse para darles los fines previstos según el número de licencias de origen existentes.

License Key

Siemens Industry Automation & Drive Technologies ofrece productos de software con y sin License Key.

La License Key sirve de sello electrónico y es al mismo tiempo el "conmutador" que rigen el comportamiento del software (Floating Licence, Rental License, ...).

Si el software requiere obligatoriamente de una License Key, la instalación completa requerirá del programa a licenciar (el software) y la License Key (el representante de la licencia).

Software Update Service (SUS)

En el marco del contrato SUS recibirá gratuitamente durante un año, contado a partir de la fecha de factura, todas las actualizaciones del software del producto respectivo. El contrato se prolonga automáticamente por un año más si no se cancela tres meses antes de su fecha de expiración.

Para cerrar un contrato SUS es condición disponer de la versión actual del software en cuestión.

Más detalles relativos a las condiciones de licencia pueden descargarse de la web:

www.siemens.com/automation/salesmaterial-as/catalog/en/terms_of_trade_en.pdf

Anexo

Condiciones de venta y suministro

1. Disposiciones generales

Usando este catálogo podrá adquirir de Siemens Aktiengesellschaft los productos (hardware y software) en él descritos ateniéndose a las presentes condiciones de venta y suministro (en lo sucesivo: CVS). Tenga en cuenta que el volumen, la calidad y las condiciones de los suministros y servicios (software incluido) que proporcionan las unidades y sociedades regionales de Siemens con sede fuera de Alemania se rigen exclusivamente por las Condiciones Generales de la respectiva unidad o sociedad regional de Siemens con sede fuera de Alemania. Estas CVS tendrán validez únicamente para los pedidos realizados a Siemens Aktiengesellschaft, Alemania.

1.1 Para clientes con sede comercial en Alemania

Para clientes con sede comercial en Alemania tras estas CVS registrarán

- las "Condiciones Generales de Pago"¹⁾ y
- para productos de software, las "Condiciones Generales para la Cesión de Software para Automatización y Accionamientos a titulares de una licencia domiciliados en Alemania"¹⁾ y
- para otros suministros y prestaciones las "Condiciones Generales de Suministro para Productos y Servicios de la Industria Eléctrica y Electrónica"¹⁾.

1.2 Para clientes con sede fuera de Alemania

Para clientes con sede comercial fuera de Alemania tras estas CVS registrarán

- las "Condiciones Generales de Pago"¹⁾ y
- para productos de software las "Condiciones Generales para la Cesión de Software para Automatización y Accionamientos destinados a titulares de licencia con sede fuera de Alemania"¹⁾ y
- para otros suministros y prestaciones las "Condiciones Generales de Suministro de Siemens Industry para clientes con sede fuera de Alemania"¹⁾.

2. Precios

Los precios se aplicarán en € (euros), en el punto de suministro, excluido el empaquetado.

Los precios no incluyen el impuesto sobre el volumen de ventas (impuesto sobre el valor añadido, IVA). Dicho impuesto se calcula por separado según las disposiciones legales aplicando el porcentaje pertinente en cada caso.

Nos reservamos el derecho de modificar los precios; al momento del suministro se facturará el precio en vigor correspondiente.

Con el fin de compensar los precios fluctuantes de materias primas (por ejemplo la plata, el cobre, el aluminio, el plomo, el oro, el disprosio y el neodimio), a los productos que contengan estas materias primas se les aplicarán recargos en base a la cotización diaria con ayuda del llamado factor metal. Además del precio de un producto, se aplicará un recargo por la materia prima correspondiente siempre que se sobrepase la cotización básica de la materia prima en cuestión.

Del factor metal del producto en cuestión debe deducirse, para qué materias primas, a partir de qué cotización básica y con qué método de cálculo deben aplicarse los recargos por metales de forma adicional a los precios de los productos.

Se puede descargar una explicación detallada del factor metal en

www.siemens.com/automation/salesmaterial-as/catalog/en/terms_of_trade_en.pdf

Para calcular el recargo (excepto en el caso del disprosio y del neodimio) se aplicará la cotización del día anterior a la llegada del pedido o de su solicitud de entrega para el cálculo del recargo.

Para calcular el recargo para disprosio y neodimio ("tierras raras") se aplicará para cada pedido la correspondiente cotización media trimestral del trimestre anterior a la llegada del pedido o de su solicitud de entrega con un periodo de transición de un mes (encontrará los detalles en la explicación mencionada más arriba del factor metal).

3. Condiciones adicionales

Las dimensiones están dadas en mm. En Alemania, las indicaciones en pulgadas (inch) sólo son aplicables para la exportación conforme se especifica en la "Ley sobre unidades en la metrología".

Las ilustraciones no son vinculantes.

Siempre que no se especifique algo diferente en las páginas de este catálogo, nos reservamos el derecho a introducir modificaciones, especialmente en lo que respecta a los valores, medidas y pesos indicados.

4. Reglamentos de exportación

El cumplimiento del contrato por nuestra parte está sujeto a la condición de que no se vea obstaculizado por ninguna norma nacional o internacional prevista en las legislaciones por las que se rigen las transacciones internacionales ni por ningún embargo y/o cualquier otro tipo de sanción.

La exportación de los productos de este catálogo puede estar sujeta a la obtención de un permiso al efecto. En la información adjunta al suministro identificamos qué exige permiso de acuerdo a las listas de exportación alemanas, europeas y estadounidenses. Los artículos identificados con "AL" diferente de "N" están sujetos a permiso obligatorio de exportación europeo o alemán si son exportados de la Unión Europea. Los artículos identificados con "ECCN" diferente de "N" están sujetos al permiso de reexportación estadounidense.

En nuestro sistema de catálogos en línea "Industry Mall" también podrá consultar previamente los códigos de exportación en la correspondiente descripción de los productos. Sin embargo, lo fundamental son los códigos de exportación "AL" y "ECCN" indicados en las confirmaciones de pedido, los talones de entrega y las facturas.

El permiso de exportación puede ser obligatorio incluso sin mediar identificación o la identificación "AL:N" o "ECCN:N", entre otros por el paradero definitivo y el uso previsto de las mercancías.

La entrega a terceros, tanto en el propio país como en el extranjero, de las mercancías suministradas por nosotros (hardware y/o software y/o tecnología, así como la documentación pertinente, sea cual sea el modo de puesta a disposición) o de los productos y servicios prestados (incluido el soporte técnico de todo tipo) exige de su parte el cumplimiento del reglamento vigente en cada caso según las leyes nacionales e internacionales de control de exportación y reexportación.

Siempre que resulte necesaria para controles de exportación, y una vez solicitada, nos facilitará en el acto toda la información relacionada con el consignatario final, el paradero definitivo y el uso previsto de las mercancías suministradas por nosotros y los productos y servicios prestados, así como las restricciones al control de exportaciones vigentes en dicho caso.

Los productos expuestos en este catálogo pueden estar sujetos a los reglamentos de exportación europeos/alemanes y/o estadounidenses. De ahí que toda exportación sujeta a permiso requiera el consentimiento de las autoridades competentes.

Sujeto a cambios sin previo aviso; no nos responsabilizamos de posibles errores.

¹⁾ Se puede descargar el texto de las Condiciones de Contrato de Siemens AG en www.siemens.com/automation/salesmaterial-as/catalog/en/terms_of_trade_en.pdf

Para consultas, contacte con su oficina de Siemens. Direcciones: www.siemens.com/automation-contact

Catálogo interactivo en DVD	<i>Catálogo</i>
Productos para automatización y accionamientos	CA 01
Alimentación	
Fuentes de alimentación SITOP	KT 10.1
Aparata de baja tensión y material de instalación	
SENTRON Protección, maniobra, medida y vigilancia	LV 10.1
ALPHA Sistemas de distribución	LV 51
SIVACON S4 Armarios de distribución para baja tensión	LV 56
SIVACON 8PS Sistemas de canalizaciones eléctricas prefabricadas CD-K, BD01, BD2 hasta 1250 A	LV 70
Instrumentación de procesos y analítica	
<i>Digital: Instrumentación de campo para la automatización de procesos</i>	<i>FI 01</i>
<i>Digital: Productos para la tecnología de pesaje</i>	<i>WT 10</i>
<i>Digital: Instrumentos para analítica de procesos</i>	<i>AP 01</i>
Motion Control	
SINUMERIK 840 Equipamientos para máquinas-herramienta	NC 62
SIMATIC HMI / PC-based Automation	
Sistemas para manejo y visualización/ PC-based Automation	ST 80/ ST PC
SIMATIC Ident	
Sistemas industriales de identificación	ID 10
SIMATIC NET	
Comunicación industrial	IK PI

Digital: Estos catálogos solo están disponibles en formato PDF.

SIRIUS Control Industrial	<i>Catálogo</i>
(Productos y sistemas seleccionados del catálogo IC 10)	IC 90
Comunicación industrial • Contactores y combinaciones de contactores • Arrancadores suaves y aparellaje estático • Aparatos de protección • Derivaciones a motor y arrancadores de motor para la aplicación en armarios eléctricos • Arrancadores de motor para la aplicación en campo, grado de protección elevado • Aparatos de vigilancia y de mando • Detectores • Aparatos de mando y señalización • Transformadores y fuentes de alimentación • Parametrización, configuración y visualización para SIRIUS	
Sistemas de accionamientos	
SINAMICS G130 Convertidores en chasis	D 11
SINAMICS G150 Convertidores en armario	
Convertidores SINAMICS para accionamientos monoeje y motores SIMOTICS	D 31
<i>Digital: Convertidores de frecuencia MICROMASTER 420/430/440</i>	<i>DA 51.2</i>
<i>Nota:</i> <i>Otros catálogos sobre sistema de accionamiento SINAMICS y motores SIMOTICS con SINUMERIK y SIMOTION los encontrará bajo Motion Control</i>	
Sistemas de automatización SIMATIC	
Productos para Totally Integrated Automation	ST 70
<i>Digital: Sistema de control de procesos SIMATIC PCS 7</i>	
• Componentes del sistema	ST PCS 7
• Componentes tecnológicos	ST PCS 7 T
<i>Digital: Add-Ons para el sistema de control de procesos SIMATIC PCS 7</i>	ST PCS 7 AO

Download-Center

Los catálogos están disponibles en Internet en formato PDF:

www.siemens.com/industry/infocenter

Allí encontrará más catálogos en otros idiomas.

Tenga en cuenta lo indicado en la sección "Descarga de catálogos" en la página "Online Services" del anexo de este catálogo.

Siemens AG
Digital Factory Division
Factory Automation
Postfach 48 48
90026 Nürnberg
Alemania

© Siemens AG 2017
Sujeto a cambios sin previo aviso
Ref. E86060-K4670-A101-B6-7800
W-FPN7Z-DF-FAK08 / Dispo 07900
KG 0617 .5 LMB 1368 Es
Printed in Germany

Este catálogo contiene sólo descripciones generales o prestaciones que en el caso de aplicación concreta pueden no coincidir exactamente con lo descrito, o bien haber sido modificadas como consecuencia de un ulterior desarrollo del producto. Por ello, la presencia de las prestaciones deseadas sólo será vinculante si se ha estipulado expresamente al concluir el contrato. Reservada la posibilidad de suministro y modificaciones técnicas.

Todos los nombres de productos pueden ser marcas registradas o nombres protegidos de Siemens AG u otras empresas proveedoras cuyas cuyo uso por terceros para sus fines puede violar los derechos de sus titulares.

Información de seguridad

Siemens ofrece productos y soluciones con funciones de seguridad industrial con el objetivo de hacer más seguro el funcionamiento de instalaciones, sistemas, máquinas y redes.

Para proteger las instalaciones, los sistemas, las máquinas y las redes de amenazas cibernéticas, es necesario implementar (y mantener continuamente) un concepto de seguridad industrial integral que sea conforme a la tecnología más avanzada. Los productos y las soluciones de Siemens constituyen únicamente una parte de este concepto.

El cliente es responsable de impedir el acceso no autorizado a sus instalaciones, sistemas, máquinas y redes. Los sistemas, las máquinas y los componentes solo deben estar conectados a la red corporativa o a Internet cuando y en la medida que sea necesario y siempre que se hayan tomado las medidas de protección adecuadas (p. ej. uso de cortafuegos y segmentación de la red).

Adicionalmente, deberán observarse las recomendaciones de Siemens en cuanto a las medidas de protección correspondientes. Encontrará más información sobre seguridad industrial en

<http://www.siemens.com/industrialsecurity>.

Los productos y las soluciones de Siemens están sometidos a un desarrollo constante con el fin de mejorar todavía más su seguridad. Siemens recomienda expresamente realizar actualizaciones en cuanto estén disponibles y utilizar únicamente las últimas versiones de los productos. El uso de versiones anteriores o que ya no se soportan puede aumentar el riesgo de amenazas cibernéticas.

Para mantenerse informado de las actualizaciones de productos, recomendamos que se suscriba al Siemens Industrial Security RSS Feed en

<http://www.siemens.com/industrialsecurity>.

Fluitronic

Córdoba
Calle Gabriel Ramos Bejarano
Parc. 119-C, P.I. Las Quemadas
14014 Córdoba
Tel: 957 326 200
info@fluitronic.es

Madrid
Avda. Vía Láctea, 4, local 32
San Fernando de Henares
28830 Madrid
Tel: 910 562 969

Sevilla
Avda. Arquitectura, 1 Torre 6 Pta 4 Mod 1
Parque Empresarial "Torneo"
41015 Sevilla
Tel: 954 186 840